



BERGAMASCHI®

DAL 1919 ACCESSORI E RICAMBI PER MOTO

WWW.BERGAMASCHI.COM



CATALOGO 2020

- BATTERIE
- FANALERIA
- FILTRI
- LUBRIFICANTI E COMPLEMENTARI
- SISTEMI FRENANTI
- SISTEMI TRASMISSIONE MOTO
- SISTEMI TRASMISSIONE SCOOTER



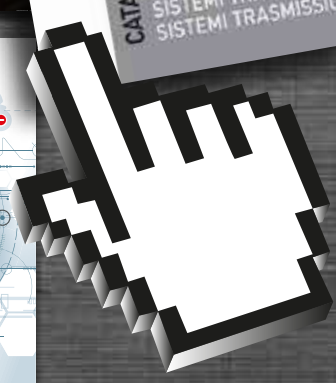
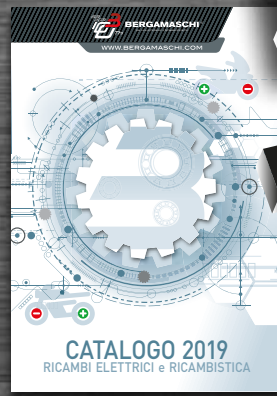
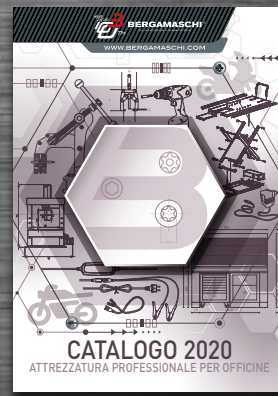
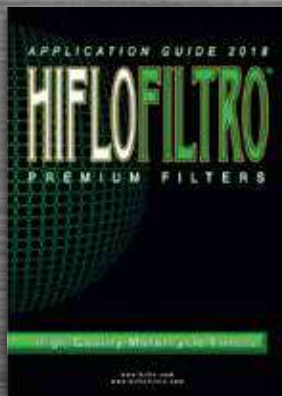
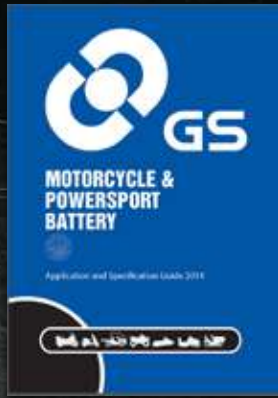
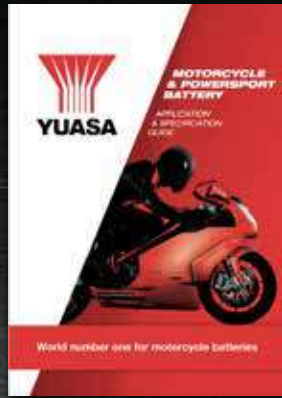

cerco... trovo!

...i cataloghi Bergamaschi

Potete richiedere copia cartacea o scaricare i cataloghi, contenenti tutte le informazioni e le applicazioni dettagliate dal sito **Bergamaschi.com**, area Download





A ATTREZZATURA PROFESSIONALE

B BATTERIE

YUASA
GS
OKYAMI
OKYAMI LITHIUM
GENIUS
ELECTROMEN
OXFORD
MOTOBATT

Batterie Yuasa	2
Batterie Gs	7
Motobatt	12
Batterie Okyami	17
Batterie Okyami Lithium	19
Caricabatterie	23
Articoli	35
Applicazioni	39

C CANDELE

NGK
CHAMPION

Presentazione Ngk	2
Presentazione Champion	4

D FANALERIA

KOSO
CEV
TRIOM
ECIE
MAGNETI MARELLI
FACOMSA
OXFORD
BKR

Frecce	3
Fari Anteriori	19
Fanali Posteriori	24
Altro	30
Applicazioni	31

OSRAM
RIATEC
OKYAMI

Lampade Fari Anteriori	58
Lampade Bilux	60
Lampade Scodellino	60
Lampade Fanali Posteriori	61
Lampade Frecce/Posizione	61
Lampade Led	62
Lampade Siluro	65
Lampade Tuttovetro	66
Lampade Ciclo	67

E FILTRI

HIFLOFILTRO
CHAMPION
UFI FILTERS
OKYAMI
MAHLE

Articoli	
Filtri Olio	8
Filtri Carburante	26
Filtri Aria	28
Applicazioni	91

F LUBRIFICANTI

CASTROL
LOCTITE

Castrol Company Profile	6
Castrol Gamma Prodotti	11
Castrol Prodotti Speciali	18
Castrol Gamma Auto	35
Castrol Giardinaggio	47
Castrol Nautica	50
Loctite	54
EBC	57
Ferodo	58



G RICAMBI ELETTRICI

H RICAMBISTICA

I SISTEMI FRENANTI

GRIMECA
FERODO
EBC

Grimeca	
Applicazioni per disco	2
Applicazioni per brand	21
Ferodo Pastiglie Freno	38
EBC Pastiglie Freno - Frizioni	40

L TRASMISSIONI MOTO

RK
JT

Rk	2
Kit Catene - Corone -	
Pignoni - Applicazioni	13
Jt	59

M TRASMISSIONI SCOOTER

BANDO
MITSUBOSHI

Bando - Articoli	3
Mitsuboshi - Articoli	19
Applicazioni	27



Bergamaschi, leader nella distribuzione di **ricambi e accessori per moto e scooter**, copre in modo capillare tutto il territorio italiano ed è anche presente in **Europa** con la sua organizzazione, che si caratterizza per:

- Attenzione alle novità del settore
- Servizio vendita e assistenza sempre più accurato, completo e personalizzato
- Sito internet con area B2B riservata operatori
- Ufficio Tecnico dedicato alla ricerca e sviluppo di nuovi prodotti, ed al servizio post vendita al cliente
- Oltre 41.000 anagrafiche articolo attive
- 4.500 metri quadri di magazzini coperti
- 9.200 posti pallet
- 3 magazzini verticali e terminali in radio frequenza
- 1.200 metri quadri di uffici
- Capillare rete di vendita
- Oltre 2.300 clienti attivi
- Collaborazioni esterne:
 - 3 nuovi poli logistici in outsourcing, per stoccaggio voluminosi, confezionamento e deposito fiscale lubrificanti
 - Centrali d'acquisto far east
 - Stampa e media
 - Grafica e design
 - Web Marketing
 - Qualità e Sicurezza
 - Sviluppo tecnico
 - Gestione del credito e informazioni finanziarie
- Oltre 42.000 spedizioni annuali
- 97% di grado evasione ordini
- Tracking per controllo spedizioni
- Invio settimanale newsletter ed offerte mirate alla clientela

Bergamaschi, leader in the distribution of **motorcycle and scooter spare parts and accessories**, covers the whole Italian market and also extends its presence in **Europe**.

- Always up to date with the latest sector news
- Comprehensive and customized sales service network
- Website with B2B dedicated area
- Technical Department focussed on new products, research & development and after sales service
- More than 41,000 available items
- 4,500 square meters of covered warehouse
- 9,200 pallet spaces
- 3 vertical storehouse and radio frequency terminals
- 1,200 square meters of office space
- More than 2,300 active customers
- Widespread sales network
- External collaborations :
 - 3 new logistics centers in outsourcing, for massive storage, packing and storage lubricants
 - Far East Purchase offices
 - Press and Media
 - Graphic art and design
 - Web Marketing
 - Quality assurance and Safety
 - Technical Development
 - Credit and financial Management
- More than 42,000 annual deliveries
- 97% of orders despatched in the first shipment
- Delivery tracking
- Weekly newsletters with special offers aimed at customers



IL NOSTRO SITO WEB
OUR WEBSITE



I NOSTRI VIDEO
OUR BEST VIDEOS

RICAMBI

- **SISTEMI D'ACCENSIONE** candele, attacchi candela, candelette, sonde lambda
- **RICAMBI ELETTRICI** bobine, statori, regolatori, centraline, motorini avviamento, relè, pompe benzina, bobine accensione
- **SISTEMI FRENANTI** pastiglie, ganasce, dischi freno, dischi frizione
- **BATTERIE** batterie tradizionali, sigillate, gel, litio, convenzionali
- **LUBRIFICANTI E COMPLEMENTARI** oli motore, lubrificanti, prodotti per la cura della moto, frenafilotti, adesivi, sigillanti
- **SISTEMI DI TRASMISSIONE MOTO** catene, corone, pignoni, kit CCP
- **SISTEMI DI TRASMISSIONE SCOOTER** cinghie di trasmissione, rulli
- **FANALERIA** fari, fanali, indicatori di direzione, lampadine, fusibili
- **FILTRI** aria, olio, carburante
- **RICAMBISTICA** dischi frizione, leve, specchi, dispositivi, pulsanti, strumentazione, cuscinetti, getti, blocchetti chiave, trasmissioni conta km, rinvii conta km, frizioni scooter, kit revisione pinze e pompe freno/frizione, paraoli, parapolvere, filtri, cavi freno/frizione/acceleratore, guarnizioni motore, pistoni, fasce, cilindri, kit revisione pompe acqua
- **ATTREZZATURE PROFESSIONALI** strumenti di diagnostica, utensileria, arredo e attrezzature officina, database tecnico

ACCESSORI

- **CASCHI** modulari, integrali, jet
- **ACCESSORISTICA** coprimoto, borse, caricabatterie, manopole riscaldate, lucchetti, catene, cavi, abbigliamento

SPARE PARTS

- **IGNITION SYSTEMS** spark plugs, spark plugs caps, glow plugs, lambda sensors
- **BATTERIES** MF, AGM, gel, lithium, conventional
- **LUBES & CHEMICALS** oil, lubes, bike care, threadlocking, adhesive, gasketing
- **ELECTRICAL PARTS** spark plugs, coils, stators, regulators, control units, starters, relays, fuel pump, ignition coils
- **BRAKE SYSTEM** brake pads, brake shoes, brake discs
- **MOTORCYCLE TRANSMISSION SYSTEM** chains, sprockets, CCP kit
- **SCOOTER TRANSMISSION SYSTEM** drive belts, rollers
- **LIGHTING** lights, headlights, indicators, bulbs, fuses
- **FILTERS** air, oil, fuel
- **SPARE PARTS** clutches, levers, mirrors, devices, buttons, dashboards, bearings, jets, switches, speedometer cables, clutch shoes kit, revision kit for caliper/pump brake and clutch, kit oil and dust seal, filters, brake/clutch/accelerator cables, engine gaskets, pistons, bands, cylinders, piston elastic bands, water pump revision kit
- **PROFESSIONAL EQUIPMENT** diagnostic system, tools, furniture and workshop equipment, technical database

ACCESSORIES

- **HELMETS** flip-up, full face, jet
- **ACCESSORIES** bike covers, bags, battery chargers, heated grips, locks, chains, cables, clothing

www.bergamaschi.com

AREA OPERATORI SITO

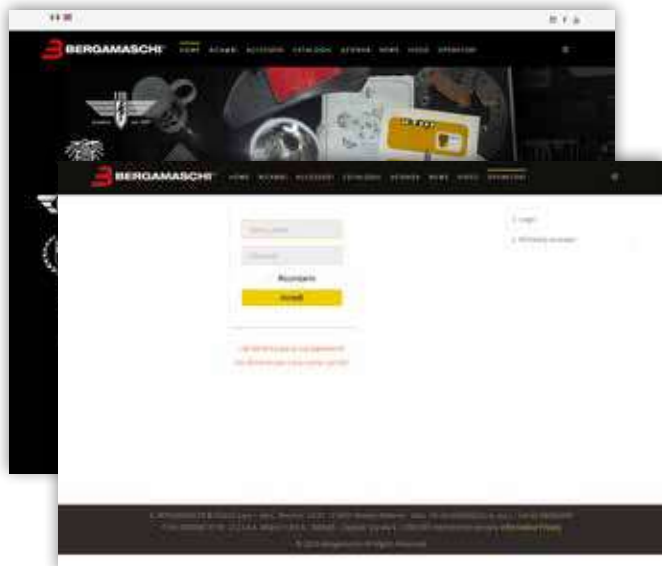

Il metodo più semplice, pratico, veloce (in tempo reale...) per effettuare ordini alla E.Bergamaschi & Figlio S.p.A.

- Accesso disponibile per tutti i clienti (richiedere le credenziali con "Richiedi Accesso")
- Utente "demo" per consultazione (visualizza esclusivamente i prezzi di listino al pubblico e non può inserire ordini)

Funzioni disponibili all'accesso:

- **Listino Personalizzato**, sempre aggiornato, scaricabile le linee di prodotto in formato XLS e PDF
- **Inserimento Ordini Veloce** (incollando un semplice testo con elenco CODICI;QTA)
- **Fatturato per Linea** (Valore e quantità acquistati nel mese in corso, nell'anno in corso, confrontati con l'anno precedente o il target, se previsto)
- **Situazione Ordini** (trasmessi, in lavorazione o spediti con possibilità di accedere al tracking del vettore; indicazione di eventuali residui d'ordine)
- Accesso, visualizzazione, **scaricamento di fatture e note credito** in formato PDF.
- **Inserimento** di una richiesta di reso merce (RMA: Return Merchandise Authorization)
- **Archivio completo News e Promo** Settimanali

RICERCA

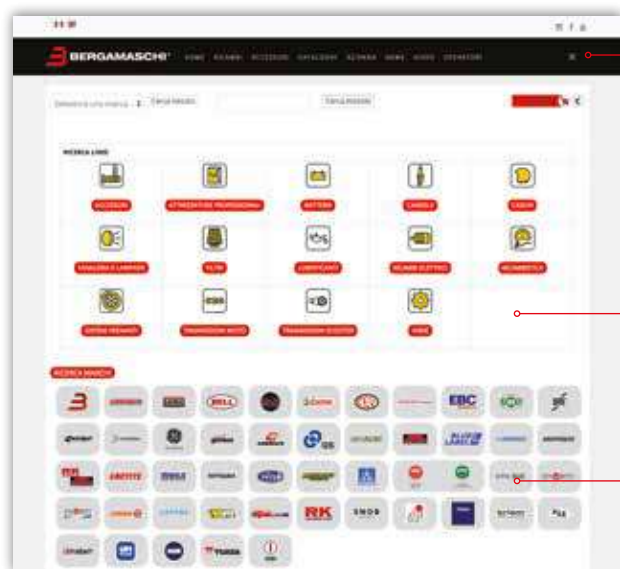

News e Promozioni

Ricerca per Linea

Ricerca per Brand

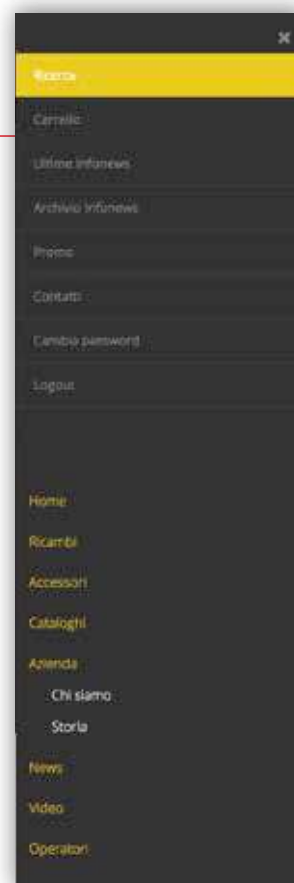

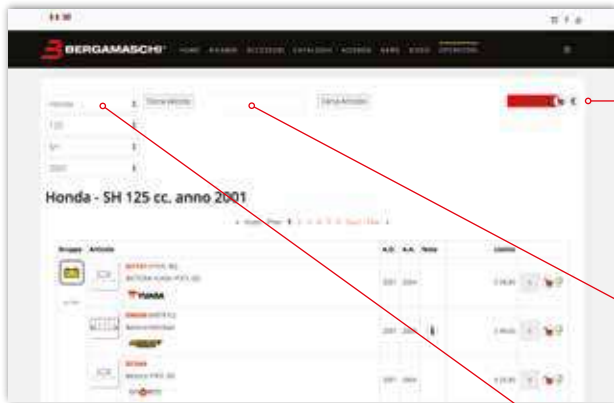

Possibilità di escludere la visualizzazione dei prezzi riservati (utile quando si mostra il sito alla clientela)

Libera (come in google) per:

- codice articolo,
- descrizione,
- codice OEM,
- codice del produttore
- prodotto e veicolo

Analitica per veicolo a scalare

- Marca
- Cilindrata
- Modello
- Anno

DETTAGLIO ARTICOLO

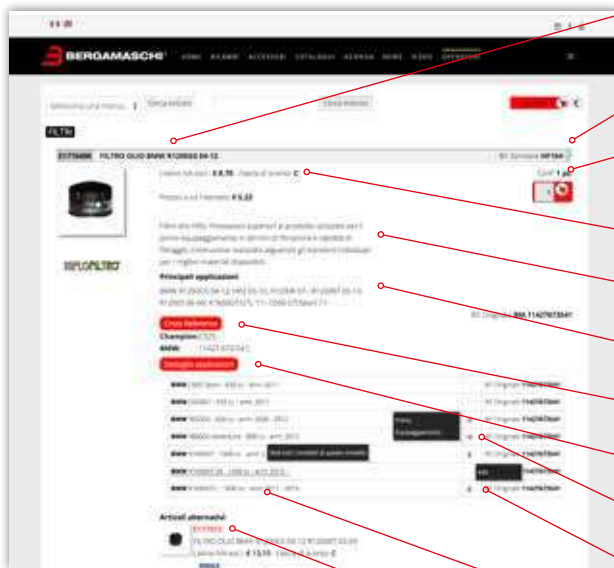

Descrizione dettagliata

Disponibilità a magazzino (attraverso una semplice icona "semaforo")

Pezzi per confezione

Prezzo di listino e prezzo riservato al cliente (vedo subito quanto costa il prodotto)

Informazioni tecniche

Principali applicazioni

Cross-Reference con articoli di altri brand

Dettaglio applicazioni

icona primo equipaggiamento

icona note

Vedi tutti i prodotti di questo articolo

Prodotti alternativi

INSERIMENTO ORDINI (CARRELLO)



Inserimento "veloce" articoli e quantità

Elenco dettagliato di articoli nel carrello con il dettaglio di foto, descrizione, prezzo quantità, disponibilità...

Possibilità di inserimento di note aggiuntive

Possibilità di scegliere la destinazione merce (se codificata)

Memorizzazione del carrello di tutti i prodotti inseriti fino alla conferma ordine! (Wish-List)

Mail di conferma della ricezione dell'ordine



Ricerca, sviluppo e qualità

Beta Utensili progetta,
produce e fornisce al mercato
utensili di alta qualità.



*ARREDO OFFICINA MODULARE,
la risposta alle esigenze del mercato,
offre la possibilità di creare
un ambiente di lavoro moderno,
modellato sulle vostre necessità.*



Potete richiedere copia cartacea
o scaricare i cataloghi,
contenenti tutte le informazioni
e le applicazioni dettagliate
dal sito **Bergamaschi.com**,
area Download



BATTERIE

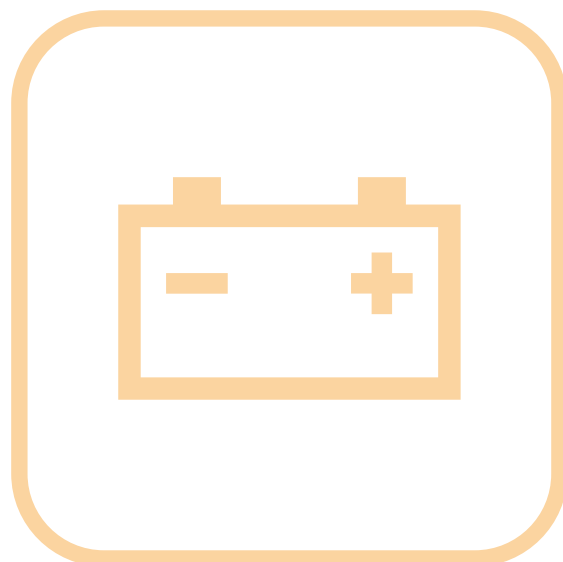

■ YUASA	2
■ GS	7
■ MOTOBATT	12
■ OKYAMI	17
■ OKYAMI LITHIUM	19
■ CARICABATTERIE	23
■ ARTICOLI	35
■ APPLICAZIONI	39





BATTERIE YUASA

Nel 1915 nasce **Yuasa Battery Manufacturing**, presso la **fonderia YUASA a Sakai City**, nella prefettura di Osaka per volontà del fondatore, **Shichizaemon Yuasa**, iniziando da subito la produzione di accumulatori di corrente

Nel 1918 nasce **Yuasa Storage Battery Co., Ltd.** che ha sempre contribuito allo sviluppo economico e al miglioramento degli standard di vita attraverso lo sviluppo e la produzione di batterie. Yuasa ricopre una rilevante posizione nel mercato come uno dei principali produttori al mondo di batterie auto, moto e industriali.

Rispondendo alle esigenze sempre più sofisticate di oggi, la vasta gamma di batterie Yuasa di nuova generazione prevede non solo l'utilizzo sui veicoli, ma anche in una vasta gamma di settori, dal settore marittimo a quello aerospaziale, per soddisfare le esigenze sempre più evolute dell'era moderna. Nel corso della sua lunga storia, Yuasa ha sempre lavorato per creare una tecnologia innovativa. Questo impegno costituisce la base dei continui sforzi per esplorare nuove possibilità nel settore dell'energia elettrica con una visione aziendale espressa nelle parole "**Innovazione e Crescita**".

CORPO IN POLIPROPILENE

Per aumentare la resistenza chimica e alle vibrazioni indotte dall'uso

VALVOLA DI SICUREZZA

Specifico sistema di sfiato in grado di impedire il rigonfiamento della batteria in caso di sovracorrente

TERMINALI

Le saldature provvedono ad ottimizzare il flusso delle correnti interne, mentre i terminali, sono appositamente trattati per resistere a corrosione e ossidazione

GRIGLIE

Lo speciale disegno delle griglie conferisce resistenza alle vibrazioni e al contempo assicura la massima conducibilità.



SEPARATORI

Assorbono e trattengono l'acido limitando la perdita di acqua e quindi la manutenzione della batteria stessa

PIASTRE

Aggiungendo al piombo del calcio (1,5%) ed eliminando l'antimonio, le piastre risultano particolarmente resistenti all'usura, alle vibrazioni allungando la vita della batteria



**Sigillate/ermetiche, precaricate
(attivate in fabbrica – Factory Activated)**

Batterie YUASA ad alte prestazioni, caricate per la massima affidabilità e la massima potenza di avviamento.

La tecnologia YUASA di ricombinazione dei gas elimina la perdita d'acqua: una volta riempito di elettrolita in fabbrica, la batteria è permanentemente sigillata - niente più preoccupazioni per il controllo dei livelli di elettroliti e massime prestazioni. Sempre.



**Senza manutenzione con acido a corredo
(MF Maintenance Free)**

Batterie YUASA Senza Manutenzione, di tipo sigillato che non necessitano rabbocco di acido; tuttavia, hanno ancora bisogno di ricarica periodica.



**Senza manutenzione
Alto Spunto con acido a corredo
(MF Maintenance Free)**

Batterie YUASA Senza Manutenzione, di tipo sigillato che non necessitano rabbocco di acido; si differenziano dalle altre MF per uno spunto maggiore.



Standard/Convenzionali 12V

5.A - Convenzionale serie CB

La serie CB utilizza una lega speciale di piombo per ridurre l'autoscarica e massimizzare la potenza di avviamento, anche dopo mesi di stoccaggio. La serie CB utilizza una miscela di materiale attivo progettato per resistere alle vibrazioni ed è costruita con le tecnologie più avanzate. Ideale per moto da turismo e veicoli modificati



5.B - Convenzionali serie 12N...

Le convenzionali utilizzano la tecnologia brevettata polymion e separatori dalla tecnologia avanzata per ridurre la resistenza e generare il 30% in più di potenza di avviamento rispetto alle altre batterie convenzionali, così come il tempo di carica breve e ritenzione di carica superiore.



Standard/Convenzionali 6V senza acido a corredo

Progettate per dare le massime prestazioni, la massima resistenza alle vibrazioni e avviamenti precisi e garantiti.



SERIE YTZ BY YUASA

MAXIMUM POWER MINIMUM SPACE

Qualità
al top



BATTERIE POWERSPORT MADE IN JAPAN

Le batterie YUASA serie YTZ incorporano *piastre a tecnologia espansa*, e sono progettate per fornire esattamente quello che i biker più esigenti chiedono:

- **Massima potenza all'avvio**
- **Lunga durata della batteria**
- **Affidabilità superiore**
- **Massime prestazioni**

Pur essendo compatte e leggere, grazie a geometrie interne ottimizzate, le batterie YUASA serie YTZ offrono tanta potenza in spazio minimo. Prodotte, attivate, sigillate direttamente in fabbrica, garantiscono prestazioni superiori e nessuna fuoriuscita di acido, permettendo così l'installazione multi-angolo. **(vedi gradi di inclinazione permessi nella pagina successiva).**

Sono inoltre esenti da manutenzione.

Sigillatura a caldo del coperchio

Protegge dalle perdite di acido, dalla corrosione e garantisce una maggior resistenza e durata.

Speciale materiale attivo

Particolare miscela resistente alle vibrazioni, prolunga la durata della batteria. Fornisce potenza di avviamento affidabile quando richiesta

Speciale griglia di supporto

Il numero di piastre maggiorato, rispetto alle batterie tradizionali, consente di ottenere la massima potenza di avviamento e resistenza alle vibrazioni.

Separatori

I separatori in fibra di vetro assorbono l'elettrolita e lo trattengono impedendone la fuoriuscita. Il design della valvola di sicurezza elimina la perdita di acqua e la necessità di rabbocco.

Involucro e coperchio in Polipropilene (PP)

Protegge da carburante e olio, è progettato per resistere a vibrazioni e protegge dagli agenti esterni.

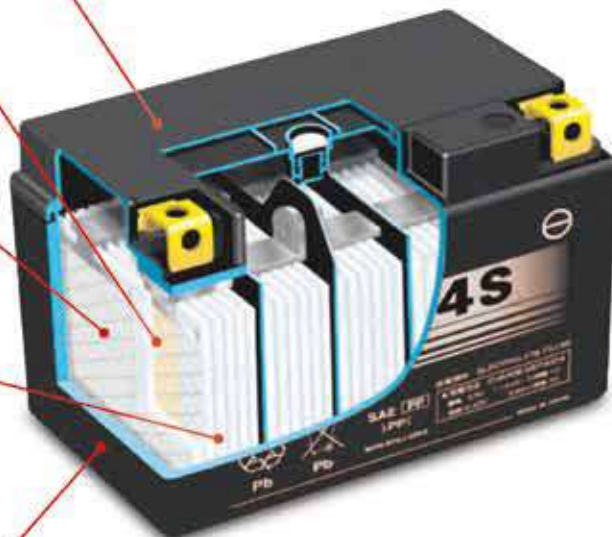

Cod.EBF	Sigla Int.	Ah	Lungh.	largh.	Alt.	Caratteristica	Alternativa		
							Cod.EBF	Sigla Int.	Caratteristica
E01072	YTZ7S	6	113	70	105	precaricata ermetica	E01165	TTZ7S	precaricata ermetica
E01159	YTZ10S	8,6	150	87	93	precaricata ermetica	E01069	TTZ10S	con acido a corredo
E01160	YTZ12S	11	150	87	110	precaricata ermetica	E01070	TTZ12S	con acido a corredo
E01161	YTZ14S	11,2	150	87	110	precaricata ermetica	E01071	TTZ14S	con acido a corredo

Angolo di installazione serie YTZ

Le batterie della famiglia YTZ, in virtù della particolare procedura di produzione e attivazione, sono le **uniche** che possono essere installate in molteplici angolazioni come sotto illustrato

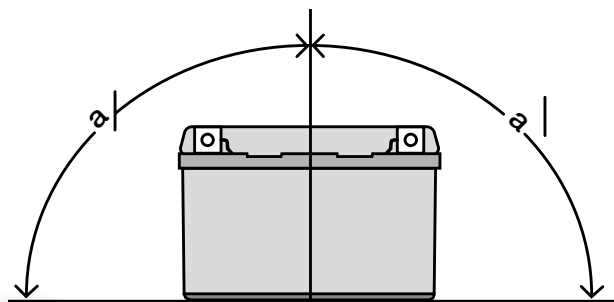

**Uniche
al mondo**

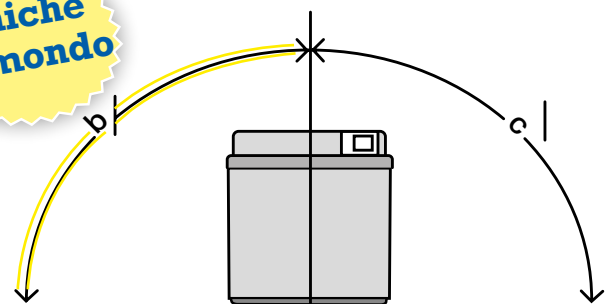

Serie YTZ	Angolo di installazione		
	a°	b°	c°
YTZ7S	40	90	15
YTZ10S	40	90	15
YTZ12S	40	90	15
YTZ14S	40	90	15

Angolo di installazione serie TTZ

La serie di batterie TTZ non può essere installata con gli angoli raggiunti dalle corrispondenti batterie serie YTZ. Occorre porre attenzione ai diversi angoli sotto illustrati

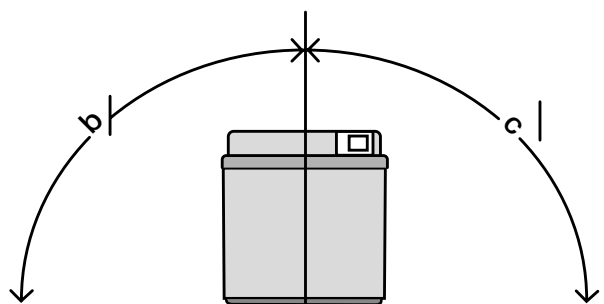
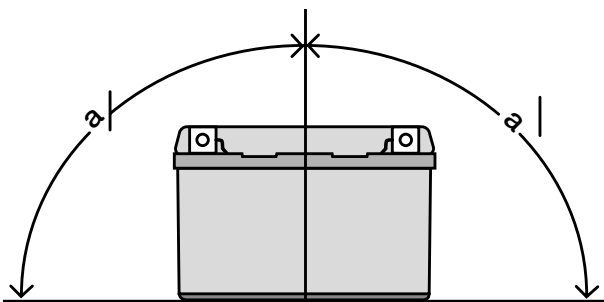

Serie TTZ	Angolo di installazione		
	a°	b°	c°
TTZ7S	30	20	20
TTZ10S	30	20	20
TTZ12S	30	20	20
TTZ14S	30	20	20

NOTE

L'angolo indicato fa riferimento al centro della batteria

MASSIMA POTENZA, MASSIME PRESTAZIONI DA YUASA



BATTERIE GS

Ritorna sul mercato italiano lo storico e prestigioso marchio GS, dal 2004 legato con Yuasa Battery, con la quale ha creato la multinazionale GS Yuasa Corporation of Japan.

GS Japan Storage Battery è il più "antico" produttore di batterie ricaricabili del Sol Levante. Una realtà fondata a Kyoto nel lontano 1895 da Genzo Shimadzu (le iniziali del logo sono le sue).

Dopo la storica fusione avvenuta nel decennio scorso, il gruppo ha deciso di rilanciare il marchio GS in Italia avvalendosi del suo partner storico: Bergamaschi.

GS Yuasa vanta traguardi invidiabili, a tutto vantaggio della filiera distributiva e dell'utente finale:

- È il primo fornitore OEM (moto e scooter) al mondo
- La sua gamma è la più completa e performante del mercato
- Il gruppo rappresenta "il riferimento" per le batterie powersport
- Dispone di siti produttivi dislocati in tutti i continenti.

CORPO IN POLIPROPILENE

Per aumentare la resistenza chimica e alle vibrazioni indotte dall'uso

VALVOLA DI SICUREZZA

Specifico sistema di sfiato in grado di impedire il rigonfiamento della batteria in caso di sovracorrente

TERMINALI

Le saldature provvedono ad ottimizzare il flusso delle correnti interne, mentre i terminali, sono appositamente trattati per resistere a corrosione e ossidazione

GRIGLIE

Lo speciale disegno delle griglie conferisce resistenza alle vibrazioni e al contempo assicura la massima conducibilità.

**MORE
POWER
TO YOU!**

SEPARATORI

Assorbono e trattengono l'acido limitando la perdita di acqua e quindi la manutenzione della batteria stessa

PIASTRE

Aggiungendo al piombo del calcio (1,5%) ed eliminando l'antimonio, le piastre risultano particolarmente resistenti all'usura, alle vibrazioni allungando la vita della batteria

Sigillate/ermetiche, precaricate (attivate in fabbrica – Factory Activated)

Batterie GS ad alte prestazioni, caricate per la massima affidabilità e la massima potenza di avviamento.

La tecnologia GS di ricombinazione dei gas elimina la perdita d'acqua: una volta riempito di elettrolita in fabbrica, la batteria è permanentemente sigillata - niente più preoccupazioni per il controllo dei livelli di elettroliti e massime prestazioni. Sempre.



Senza manutenzione con acido a corredo (MF Maintenance Free)

Batterie GS Senza Manutenzione, di tipo sigillato che non necessitano rabbocco di acido; tuttavia, hanno ancora bisogno di ricarica periodica.



Senza manutenzione Alto Spunto con acido a corredo (MF Maintenance Free)

Batterie GS Senza Manutenzione, di tipo sigillato che non necessitano rabbocco di acido; si differenziano dalle altre MF per uno spunto maggiore.



Standard/Convenzionali 12V

5.A - Convenzionale serie CB

La serie CB utilizza una lega speciale di piombo per ridurre l'autoscarica e massimizzare la potenza di avviamento, anche dopo mesi di stoccaggio. La serie CB utilizza una miscela di materiale attivo progettato per resistere alle vibrazioni ed è costruita con le tecnologie più avanzate. Ideale per moto da turismo e veicoli modificati



5.B - Convenzionali serie 12N...

Le convenzionali utilizzano la tecnologia brevettata polymion e separatori dalla tecnologia avanzata per ridurre la resistenza e generare il 30% in più di potenza di avviamento rispetto alle altre batterie convenzionali, così come il tempo di carica breve e ritenzione di carica superiore.



Standard/Convenzionali 6V senza acido a corredo

Progettate per dare le massime prestazioni, la massima resistenza alle vibrazioni e avviamenti precisi e garantiti.



BERGAMASCHI

WWW.BERGAMASCHI.COM

genius

G1100

6V
12V
2.2-40Ah
7 step

POWERED BY

NOCO
VosFX
PROCESSOR

I CARICABATTERIE PER OGNI VEICOLO

- Compatibili con batterie da 6V e 12V (G1100, G3500) o 12V e 24V (G7200)
- Regolano e ottimizzano automaticamente la corrente di carica (Processore VosFX)
- Compatibili con batterie di qualsiasi tipo (a carica secca, AGM, Gel, MF)
- Protetti contro inversione di polarità, corto circuito, circuito aperto, surriscaldamento, sovracorrente e sovraccarico
- Compensano automaticamente le fluttuazioni della tensione
- Amplia gamma di accessori con connettore dedicato

genius.bergamaschinews.com

**COMPATIBILI CON
BATTERIE AL LITIO
E CON IMPIANTO
CANBUS DI BMW**

E. BERGAMASCHI & FIGLIO S.p.A.
Via G. Romani 13/21 • 20091 Bresso (MI)
T +39 0266502655 • F +39 0266502600

SERIE YTZ BY GS

MAXIMUM POWER MINIMUM SPACE

Qualità
al top



**BATTERIE
POWERSPORT
MADE
IN JAPAN**

Le batterie GS serie YTZ incorporano *piastre a tecnologia espansa*, e sono progettate per fornire esattamente quello che i biker più esigenti chiedono:

- **Massima potenza all'avvio**
- **Lunga durata della batteria**
- **Affidabilità superiore**
- **Massime prestazioni**

Pur essendo compatte e leggere, grazie a geometrie interne ottimizzate, le batterie GS serie YTZ offrono tanta potenza in spazio minimo. Prodotte, attivate, sigillate direttamente in fabbrica, garantiscono prestazioni superiori e nessuna fuoriuscita di acido, permettendo così l'installazione multi-angolo. **(vedi gradi di inclinazione permessi nella pagina successiva).**

Sono inoltre esenti da manutenzione.

Sigillatura a caldo del coperchio

Protegge dalle perdite di acido, dalla corrosione e garantisce una maggior resistenza e durata.

Speciale materiale attivo

Particolare miscela resistente alle vibrazioni, prolunga la durata della batteria. Fornisce potenza di avviamento affidabile quando richiesta.

Speciale griglia di supporto

Il numero di piastre maggiorato, rispetto alle batterie tradizionali, consente di ottenere la massima potenza di avviamento e resistenza alle vibrazioni.

Separatori

I separatori in fibra di vetro assorbono l'elettrolita e lo trattengono impedendone la fuoriuscita. Il design della valvola di sicurezza elimina la perdita di acqua e la necessità di rabbocco.

Involucro e coperchio in Polipropilene (PP)

Protegge da carburante e olio, è progettato per resistere a vibrazioni e protegge dagli agenti esterni.

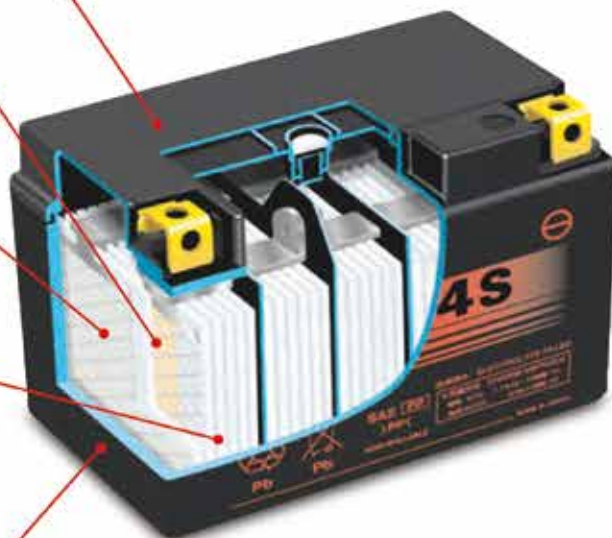

Cod.EBF	Sigla Int.	Ah	Lungh.	largh.	Alt.	Caratteristica	Alternativa		
							Cod.EBF	Sigla Int.	Caratteristica
E0840610	YTZ7S	6	113	70	105	precaricata ermetica	E0840611	TTZ7S	precaricata ermetica
E0840810	YTZ10S	8,6	150	87	93	precaricata ermetica	E0840811	TTZ10S	con acido a corredo
E0841110	YTZ12S	11	150	87	110	precaricata ermetica	E0841115	TTZ12S	con acido a corredo
E0841113	YTZ14S	11,2	150	87	110	precaricata ermetica	E0841116	TTZ14S	con acido a corredo

Angolo di installazione serie YTZ

Le batterie della famiglia YTZ, in virtù della particolare procedura di produzione e attivazione, sono le **uniche** che possono essere installate in molteplici angolazioni come sotto illustrato

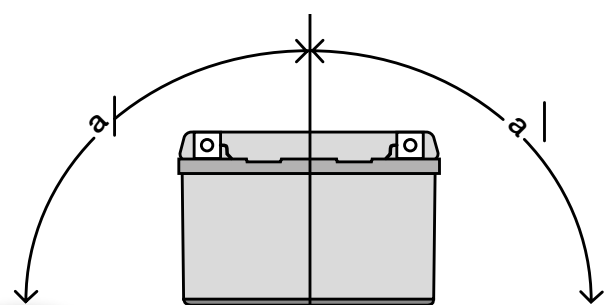

**Uniche
al mondo**

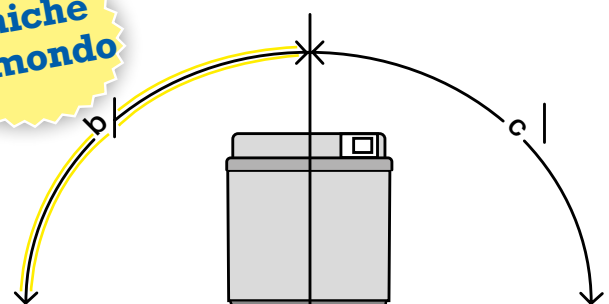

Serie YTZ	Angolo di installazione		
	a°	b°	c°
YTZ7S	40	90	15
YTZ10S	40	90	15
YTZ12S	40	90	15
YTZ14S	40	90	15

Angolo di installazione serie TTZ

La serie di batterie TTZ non può essere installata con gli angoli raggiunti dalle corrispettive batterie serie YTZ. Occorre porre attenzione ai diversi angoli sotto illustrati

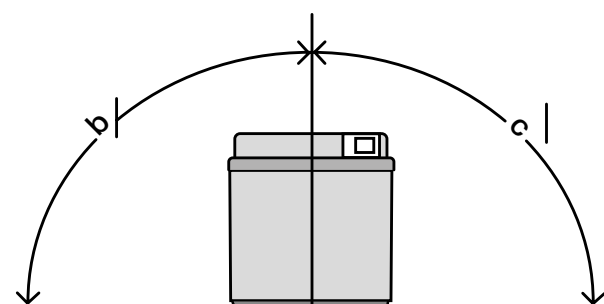
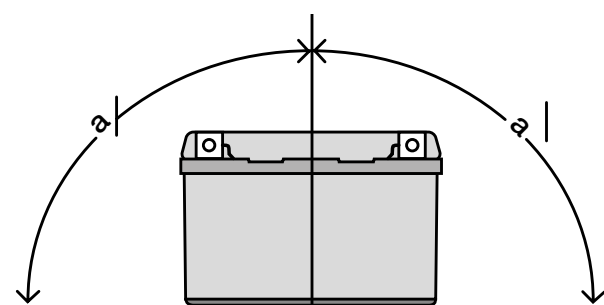

Serie TTZ	Angolo di installazione		
	a°	b°	c°
TTZ7S	30	20	20
TTZ10S	30	20	20
TTZ12S	30	20	20
TTZ14S	30	20	20

NOTE

L'angolo indicato fa riferimento al centro della batteria

MASSIMA POTENZA, MASSIME PRESTAZIONI DA GS

MOTOBATT

QuadFlex™ Battery

MOTOBATT nasce all'inizio degli anni 2000 a Jacksonville (FI) USA con l'obiettivo di rinnovare il mercato delle batterie tradizionali sviluppando un prodotto adatto alle nuove esigenze sia dei negozianti che dei consumatori.

Dopo anni di ricerca e sviluppo è nata la batteria di nuova concezione AGM MOTOBATT con Tecnologia e **Sistema QuadFlex brevettato con 4 terminali unica al mondo.**

MOTOBATT oggi è presente sul Mercato in più di 44 paesi in tutto il mondo ed è già numero 1 nelle vendite di batterie PowerSport in Australia, Nuova Zelanda, Sud Africa ed è in forte crescita in tanti altri paesi.

E' in continua evoluzione per migliorarsi, offrendo tecnologie e design all'avanguardia.

Inoltre MOTOBATT ha introdotto altri prodotti in questo settore, come carica batterie, tester, Cavi e altri accessori per gli amanti delle moto, offrendo una linea completa di batterie Top Gamma ad un prezzo competitivo.

MOTOBATT è SPONSOR UFFICIALE AMA PRO RACING E FLAT TRACK.

PRINCIPALI VANTAGGI MOTOBATT

- Batteria AGM unica al mondo Brevettata con 4 terminali
- Fino a un 30% di potenza in più mantenendo le stesse dimensioni

• 38 batterie MOTOBATT rimpiazzano 207 modelli delle batterie convenzionali

- 12 batterie MOTOBATT coprono l'80% dell'offerta di mercato
- Pronta alla vendita, nessuna Attivazione e nessuna Manutenzione
- 16 modelli di batterie in AGM che non ha nessun altro produttore
- Aumenta le possibilità di vendita con poche batterie in stock
- Risparmia tempo e costi aumentando i profitti

VANTAGGI PER I DEALER

- Batterie AGM pronte all'uso = zero tempo di preparazione
- Ridurre lo stock fino a un 85% in meno = aumenta le vendite
- Risparmia tempi e costi = aumentando i profitti
- Vendita garantita = sempre a disposizione la batteria più adatta
- Nessuna perdita di acido = nessun rischio x utenti e moto
- Installazione libera = posizionabile in qualunque angolazione
- Miglior rapporto qualità - prezzo



PIÙ POTENZA CON MOTOBATT

Le stesse dimensioni esterne ma le piastre all'interno delle batterie sfruttano al massimo lo spazio non utilizzato nelle batterie tradizionali, ottenendo in questo modo, fino a un 30% di capacità in più.

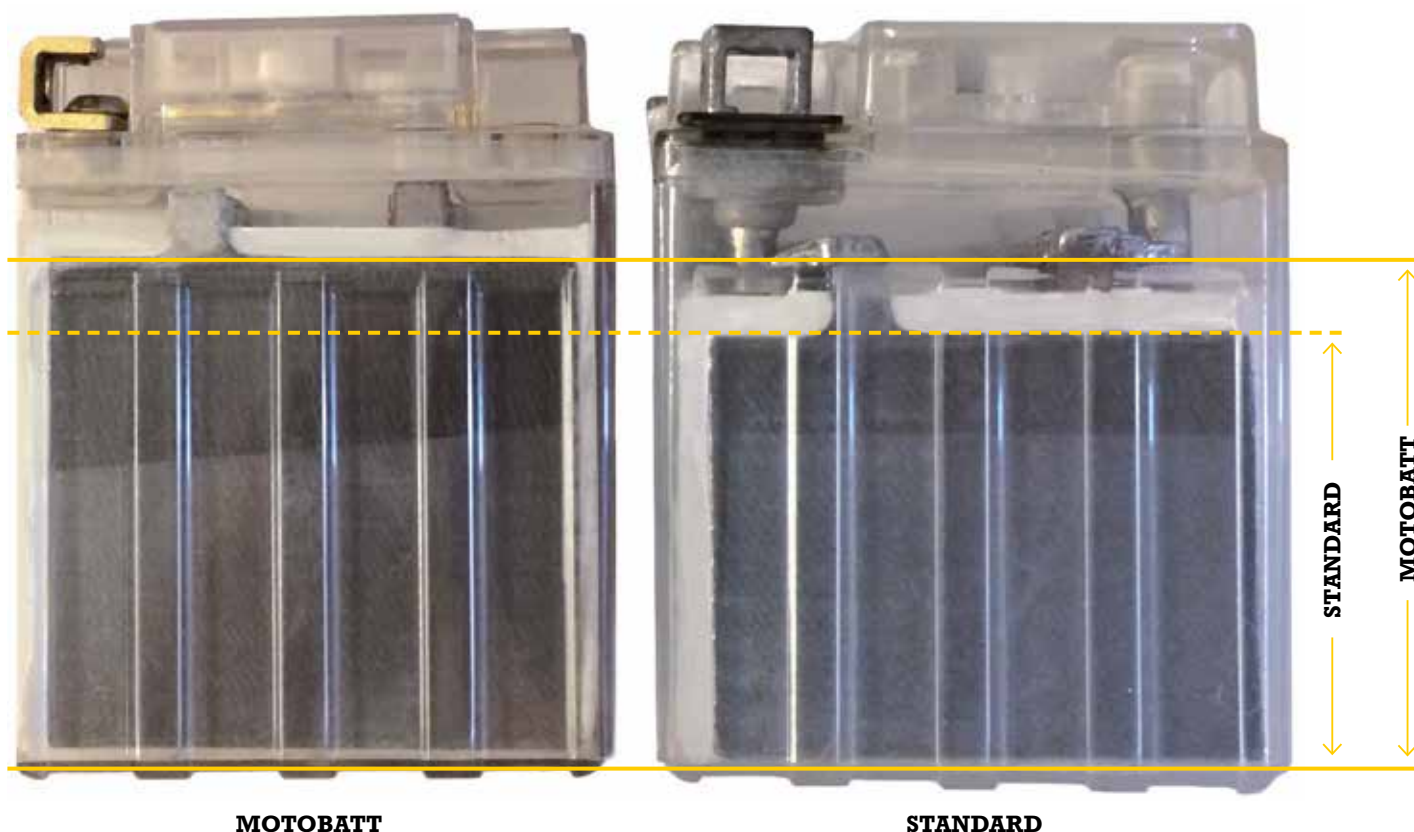

INSTALLAZIONE BATTERIA

- 1 Tutte le batterie sono consegnate complete di chiave a brugola adeguata, terminali in ottone, connettori e/o distanziali necessari per un montaggio ottimale.
- 2 Controllate il voltaggio della batteria ed assicuratevi che sia superiore a 12,6V.
- 3 Posizionate i terminali in ottone orientandolo sul lato corto o sul lato lungo della batteria a seconda di come erano posizionati sulla vecchia batteria.
- 4 Rimuovete sollevando i tappi di protezione rosso e nero con un piccolo cacciavite oppure un coltello. Assicuratevi che i terminali inutilizzati siano protetti con i tappi rosso e nero.
- 5 Fissare i terminali con la chiave a brugola in posizione adeguata alla polarità richiesta.

Si raccomanda di non eccedere nel serraggio.

Nota: Potete fissare i terminali con la parte piana laterale allineandoli al lato lungo oppure al lato corto della batteria a seconda del posizionamento della batteria stessa sul vostro veicolo e della disposizione dei cavi di collegamento.

- 6 Posizionate la Motobatt sul vostro veicolo e fissate con le viti in acciaio inox fornite, i cavi di collegamento ai terminali in ottone della batteria, con la chiave all'interno della confezione.

Nota: Per una più agevole installazione di accessori aftermarket, come ad esempio l'attacco di un mantenitore, abbigliamento riscaldato, navigatore satellitare, caricatore per telefono cellulare o altro, è possibile richiedere al vostro negoziante un set aggiuntivo di terminali in ottone con un costo extra molto contenuto, per poterli collegare sui poli liberi della batteria stessa.

POSSIBILI CONFIGURAZIONI

Grazie alla esclusiva tecnologia AGM QuadFlex brevettata solo con MOTOBATT è possibile rimpiazzare diverse batterie tradizionali con una sola batteria 4 poli.



TERMINALI QuadFlex™

Molteplici possibilità di collegare i cavi alla batteria.

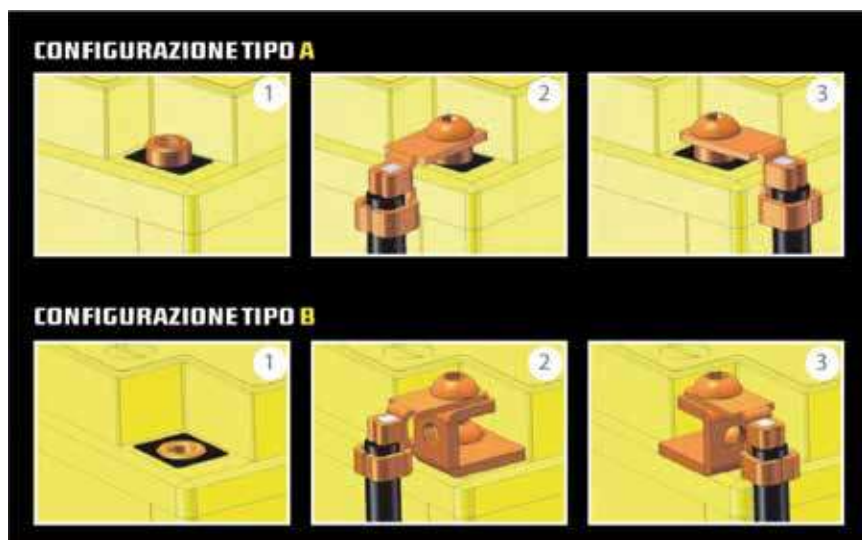

La presenza, su alcuni modelli, di quattro poli – due positivi e due negativi – permette l'installazione in un verso o nell'altro della batteria.





WWW.BERGAMASCHI.COM

MOTOBATT

QuadFlex™ Battery



I VANTAGGI DELLE BATTERIE AGM MOTOBATT:

- meno investimento in stock:
38 batterie rimpiazzano più di 200 modelli tradizionali
- batteria sigillata AGM fino al **30% di potenza in più**
- pronta alla vendita, **precaricata, nessuna attivazione**
- risparmia tempi e costi **aumentando i profitti**





SPECIFICHE PER HARLEY DAVIDSON







DAL 2016 DISTRIBUITE DA BERGAMASCHI

E. BERGAMASCHI & FIGLIO S.p.A.
Via C. Romani 13/21 • 20091 Bresso (MI)
T +39 0266502665 • F +39 0266502600

info@bergamaschi.com

MOTOBATT							Internazionale					
Cod. EBF GIALLA	Cod. EBF NERA	Ah	CCA	Lungh	Largh	Alt	Cod. Int.	Ah	CCA	Lungh	Largh	Alt
E06001 MB10U 		14,5	175	135	90	146	12N10-3B	10	103	136	91	146
							YB10L-A2	10	120	136	91	147
							YB10L-B	10	120	136	91	147
							YB10L-B2	10	120	136	91	147
							YB10L-BP	12	165	135	90	145
E06002 MB12U 		15	160	135	80	161	12N12A-4A-1	12	125	136	82	162
							YB12A-A	12	180	136	81	162
							YB12A-B	12	180	136	81	162
							YB12A-B2	12	180	136	81	162
							YB12AL-A2	12	180	136	81	162
E06004 MB16AU		20,5	230	207	72	164	YB16AL-A2	16	200	207	71.5	164
E06005 MB16U		20	240	160	90	161	YB16B-A	16	207	160	90	161
E06010 MB51814		22	220	186	82	171	51814	18	100	185	75	170
							51913	19	100	185	80	170
							52015	20	110	185	80	170
							G19_22A	22	270	181	76	173
E06011 MBSU		7	90	120	60	130	12N5-3B	5	39	121	61	131
							YB5L-B	5	60	121	62	132
E06013 MB7U		6,5	100	151	65	94	YT7B-BS	6	120	150	65	93
E06014 MB9U 		11	140	136	76	133	12N7-3B	7	80	137	76	135
							12N7-4A	7	80	137	76	135
							12N7-4B	7	80	137	76	135
							12N9-3B	9	85	138	77	141
							12N9-4B-1	9	85	137	76	141
							YB7-A	8	105	136	76	136
							YB7L-B	8	105	136	76	136
							YB7L-B2	8	105	136	76	136
							YB9-B	9	115	136	76	142
YB9L-A2	9	115	136	76	142							
E06016 MBT12B4 		11	150	150	70	130	YT12B-4	10	180	150	68	128
							YT12B-BS	10	210	150	69	130
E06017 MBT14B4		13	175	150	70	145	YT14B-4	12	190	150	69	145
							YT14B-BS	12	210	150	70	145
E06018 MBT4BB		2,5	40	113	38	87	YT4B-BS	2,3	40	114	39	86
E06022 MBT9B4		9	115	150	70	104	YT9B-4	8	130	150	69	105
							YT9B-BS	8	120	150	69	105
E06023 MBTX12U 		14	200	151	87	130	YB12B-B2	12	180	160	91	132
							YTX12-BS	10	180	151	88	131
							YTX14-BS	12	200	151	88	146
							YTX14H-BS	18	240	150	87	145
							YTX14L-BS	12	200	150	87	145
YTX15L-BS	13	230	175	87	130							

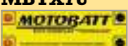
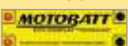
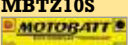
- 38 batterie MOTOBATT rimpiazzano 207 modelli delle batterie convenzionali
- 12 batterie MOTOBATT coprono l'80% dell'offerta di mercato

E06024 MBTX14AU 		16,5	210	135	90	168	12N14-3A	14	128	136	91	168
							SYB14L-A2	14	190	136	91	169
							YB14-A2	14	190	136	91	169
							YB14A-A2	14	190	136	91	181
							YB14-B2	14	190	136	91	169
							YB14L-A1	14	190	136	91	169
							YB14L-A2	14	190	136	91	169
							YB14L-B2	14	190	136	91	169
							YTX14AH-BS	12	190	136	91	180
							YTX14AHL-BS	12	190	136	91	180
E06025 MBTX16U		19	250	151	87	161	YTX16-BS	14	230	150	87	161
							YTX16-BS-1	14	230	150	87	161
							YTX20A-BS	18	270	150	87	161
							YTX20CH-BS	18	270	150	87	161
E06026 MBTX20U	E06035 MBTX20UHD	21	310	175	87	155	12N16-3B	16	-	175	100	155
							YB16-A	19	240	175	100	155
							YB16-B	19	240	176	101	157
							YB16CL-B	19	240	176	101	177
							YB16L-B	19	240	176	101	156
							YTX20-BS	18	270	177	89	157
							YTX20H-BS	18	310	175	87	155
							YTX20HL-BS	18	310	175	87	155
							YTX20L-BS	18	270	177	89	157
E06027 MBTX24U		25	300	205	87	162	Y50-N18L-A	20	240	206	91	163
							YTX24HL-BS	21	350	205	87	162
E06028 MBTX30U	E06038 MBTX30UHD	32	390	166	126	175	12N24-3A	24	190	186	126	177
							53030	30	180	185	125	176
							Y60-N24-A	28	241	185	125	176
							Y60-N24L-A	28	300	185	125	176
							YB30CL-B	30	300	168	132	190
							YB30L-B	30	300	168	132	176
E06029 MBTX4U 		4,7	70	114	70	87	YB4L-A	4	50	120	70	92
							YB4L-B	4	45	121	71	94
							YTX4L-BS	3	50	113	70	85
E06030 MBTX7U 		8	115	114	70	128	YTX7L-BS	6	100	113	70	130
							YTZ8S	8	0	113	70	105
E06031 MBTX9U 		10,5	160	151	87	105	YT12A-BS	10	175	150	87	105
							YTX9-BS	8	135	150	87	105
							YTZ12S	11	210	150	87	110
							YTZ12S-BS	11	210	150	87	110
							YTZ14S	11,2	230	150	87	110
E06032 MBTZ10S 		8,6	190	151	87	95	YTZ10S	8,6	190	150	87	94
							YTZ10S-BS	8,6	190	150	87	94
E06033 MBTZ7S 		6,5	100	114	70	107	YTX5L-BS	4	80	113	70	105
							YTZ6S	5	80	113	70	105
							YTZ7S	6	90	113	70	105
							YTZ7S-BS	6	130	113	70	105
E06034 MTR4		2,5	45	114	49	86	YTR4A-BS	2,3	45	113	48	85
E06037 BYZ16H	E06041 MBYZ16HD	16,5	240	151	87	145	YTX14-BS	12	200	151	88	146
							YTX14H-BS	12	240	150	87	145
							YTX14L-BS	12	200	150	87	145
							GYZ16H	12	240	150	87	145
E06043 MBTX7ABS 		7	105	151	87	95	YTX7A-BS	6	105	150	87	93
E06045 MBTZ14S		11,2	190	151	87	110	YTZ14S-BS	11	230	150	87	110

BATTERIE OKYAMI

Il marchio OKYAMI nasce nel 2006 da un'idea di Bergamaschi & F. SpA in seguito alla crescente richiesta del ricambio aftermarket di qualità e dall'esigenza di avere un marchio di fiducia associato ad esso. La Bergamaschi, storica azienda meneghina fondata nel 1919, è distributore leader nel mercato motoricambi ed accessori ed distribuisce i suoi prodotti in tutta Europa. La gamma del ricambio a marchio Okyami è una delle più complete in assoluto.

Sigillate/ermetiche, precaricate (attivate in fabbrica - Factory Activated)

Batterie ad alte prestazioni: preparate con iniezione di acido a quantità predosata e successivamente caricate per la prima volta in maniera completa in fabbrica, per ottenere la massima potenza di avviamento ed una affidabilità superiore.



Senza manutenzione con acido a corredo (MF Maintenance Free)

Batterie Senza Manutenzione, si preparano e si sigillano prima dell'utilizzo. In questo modo possono essere stoccate senza alcun problema di shelf life. Non necessitano rabbocco con acqua distillata.

Alte prestazioni, nessuna manutenzione.



Senza manutenzione Alto Spunto con acido a corredo (MF Maintenance Free)

Batterie Senza Manutenzione, si preparano e si sigillano prima dell'utilizzo. In questo modo possono essere stoccate senza alcun problema di shelf life. Non necessitano rabbocco di acqua distillata, si differenziano dalle altre MF per uno spunto maggiore.



Standard/Convenzionali 12V**4.A Convenzionale serie YB**

Le batterie convenzionali serie YB sono l'evoluzione delle più classiche 12N ... garantiscono prestazioni superiori e lunga durata.

Dopo la prima preparazione con acido (in alcuni casi fornito a corredo) è possibile effettuare il rabbocco con acqua distillata, per prolungarne la vita.

**4.B Convenzionali serie 12N...**

La serie più classica delle batterie al piombo: da sempre garanzia di accensioni sicure e rapide.

**Standard/Convenzionali 6V senza acido a corredo**

Prodotto pensato per rispondere alle esigenze dei motocicli più datati, con impianto 6V.





WWW.BERGAMASCHI.COM





EXTRA LIGHT. EXTRA PERFORMANCE.

- ▲ RICARICA RAPIDA IN POCHI MINUTI
- ▲ FINO A 5 VOLTE PIÙ LEGGERE
- ▲ INDICATORE A LED PER UN CONTROLLO DELLO STATO IN TEMPO REALE
- ▲ ALTA CORRENTE DI SPUNTO (CCA)
- ▲ BASSISSIMA AUTOSCARICA: MENO DEL 6% IN UN ANNO
- ▲ OLTRE 2000 CICLI DI CARICA/SCARICA: CIRCA 6 VOLTE I PROCESSI FORNITI DA UNA BATTERIA CONVENZIONALE
- ▲ ADATTATORI ALLOGGIAMENTO BATTERIA INCLUSI

E. BERGAMASCHI & FIGLIO S.p.A.
 Via C. Romani 13/21 • 20091 Bresso (MI)
 T +39 0266502665 • F +39 0266502600

info@bergamaschi.com



BATTERIE LITIO/FERRO/FOSFATO LiFePO₄ OKYAMI

La batteria al litio-ferro-fosfato (LiFePO₄, in breve "LFP") è un tipo di batteria ricaricabile, nello specifico una batteria agli ioni di litio, che utilizza il litio-ferro-fosfato come materiale catodico. Il LiFePO₄ è stato scoperto dal gruppo di ricerca di John Goodenough all'Università del Texas nel 1996, come un materiale catodico per le batterie al litio. Grazie al suo basso costo, alla sua atossicità, all'abbondanza del ferro, alla sua alta stabilità termica, caratteristiche di sicurezza, buone prestazioni elettrochimiche, e alla sua alta capacità specifica (170 mAh/g) ha guadagnato una buona posizione nel mercato.

Dal 1996 ad oggi il limite tecnico che, inizialmente, ha relegato questa batteria ad una nicchia di mercato è stata la sua alta resistenza elettrica. Questo problema è stato risolto riducendo la dimensione delle particelle utilizzate nella costruzione e rivestendo le particelle di LiFePO₄ con materiali conduttori come il carbonio.

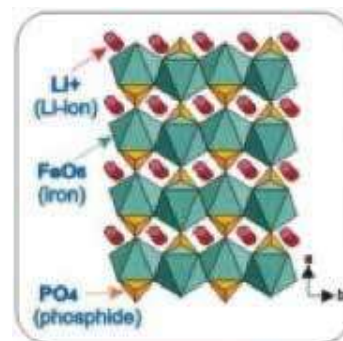

Gli accumulatori LFP hanno alcune caratteristiche peculiari, che possiamo così riassumere:

- Adattabili alla maggior parte delle moto e scooter in circolazione
- Ridotto peso rispetto alle batterie Piombo/Acido – fino a 5 volte più leggere
- Alta Corrente di Spunto (CCA)
- Bassissima autoscarica – meno del 6% in un anno
- Bassa resistenza interna.
- Oltre 2000 cicli di carica/scarica – 6 volte superiore alle tradizionali
- Nessun rischio di fuoriuscita di acido
- Nessun inquinamento in quanto non contiene acidi e metalli pesanti come piombo, cadmio o mercurio.
- Ricarica rapida - fino al 90% in 6 minuti fornendo corrente di ricarica 10 volte superiore alla sua capacità.
- Prestazioni straordinarie anche ad alte temperature (60-80°C).

Batteria al litio LiFePO₄, progettata per applicazioni KTM fino a 450cc 4t.

Nuovo circuito di controllo BMS per ottimizzare la carica e le prestazioni.

Alto spunto (CCA 130A), indicatore di stato di carica, involucro impermeabile IP65 di dimensioni compatte (92x52x90mm) in robusto Nylon, in grado di resistere a vibrazioni, urti. Il particolare nylon utilizzato per il case della batteria resiste e dissipa il calore proteggendo gli elementi interni. Peso contenuto in meno di 500gr.

Facilmente installabile in qualsiasi posizione, la nuova batteria di Okyami rende gli avviamenti facili e le partenze rapide.

Principali Applicazioni KTM di primo equipaggiamento su:

250 SX-F ie 2015- 350 SX-F ie 2015- 450 SX-F ie 2015-

Litio, precaricate (attivate in fabbrica - Factory Activated)

Batterie agli ioni di Litio Ferro Fosfato (LiFePO₄), precaricate in fabbrica, 5 volte più leggere delle tradizionali batterie al piombo, presentano un'altissima corrente di spunto e una bassissima auto scarica.

Oltre 2000 cicli di carica e scarica (6 volte superiore alle tradizionali) senza rischio di perdita acido, e ricarica rapida in soli 6 minuti (90%).



Codice EBF	Modello	Batterie che sostituisce	Corrente di carica (A)		CCA
			STD	MAX	
E07370	LIT01		1,0	10,0	130
E07371	LIT28V	YTZ8V	1,0	50,0	270
E07350	LITX5L	YTX5L-BS	1,0	10,0	120
		YTX4L-BS			
		YTZ5S			
E07351	LI51913	G19	3,0	24,0	420
		51913			
		51814			
		52015			
E07352	LITX9	YTX9-BS	1,5	15,0	180
		YTR9-BS			
E07353	LIT9B	YT9B-BS	1,5	15,0	180
		YT7B-BS			
		YTX7A-BS			
E07354	LITZ10S	YTZ10S	2,0	18,0	210
		YTX12(A)-BS			
		YT12A-BS			
		YB12B-B2			
E07355	LITX30	53030	4,0	30,0	480
		YB30L-B			
		YIX30L-BS			
E07356	LIT12B	YT12B-BS	2,0	20,0	240
		YT14B-BS			
E07357	LITZ14S	YTZ14S	2,5	20,0	270
		YTZ12S			
		YTX14(H)-BS			
E07358	LITX20HQ	YTX20H(L)-BS	3,0	24,0	360
		YTX20(L)-BS			
		YB16(L)-B			
		YB18(L)-A			
		YTX18(L)-BS			
		YB18(L)-A2			
		Y50-N18(L)-A			
E07359	LITZ7S	YTZ7S	1,0	12,0	150
		YTX7L-BS			
		YTZ6S			
		YT6B-3			



Pratico e comodo test per verificare stato di carica della batteria



4 poli (2 positivi e 2 negativi) utili sia per ampliare la compatibilità con le batterie tradizionali sia per collegare eventuali accessori aggiuntivi



Presenti in alcune confezioni, permettono il bloccaggio corretto della batteria nel suo vano

PRODOTTI COMPLEMENTARI

E07806

ADATTATORE TERMINALE B B2 KIT 2 PZ

Informazioni tecniche:

ADATTATORE PER TRASFORMARE YB7L-B --> YB7L-B2 / YB10L-B --> YB10L-B2 /
YB12AL-A --> YB12AL-A2



Bergamaschi propone una serie di prodotti complementari utili a completare la già ampia offerta di articoli dedicati:

ACIDO SOLFORICO

Acido solforico disponibile in tre comodi formati per attivare le batterie standard/convenzionali fornite senza acido a corredo. Questo acido è fornito alla giusta concentrazione atta ad ottenere il giusto voltaggio da ogni singola cella della batteria: un acido troppo diluito o troppo concentrato non permettono infatti la giusta reazione chimica all'interno delle celle.

ACQUA DISTILLATA

Disponibile nel pratico formato da 1Lt, l'acqua distillata deve essere utilizzata per il rabbocco delle batterie standard/convenzionali, i cui tappi permettono la gestione del livello dell'elettrolita.

ACIDO SOLFORICO 30% E ACQUA DISTILLATA - SPECIFICI PER BATTERIE MOTO



E 07900

Acido per batterie - confezione **1 LITRO**

E 07901

Acido per batterie - confezione **1/2 LITRO**

E 07902

Acido per batterie - confezione **5 LITRI**

E 07952

Acqua distillata per rabbocchi - confezione **1 LITRO**

Sono inoltre disponibili i prodotti **assorbenti/neutralizzanti**.

Prodotto previsto dal **Decreto Legislativo n. 20 del 24 gennaio 2011**, emanato dal Ministero dell'Ambiente il quale stabilisce che gli impianti destinati a stoccaggio, ricarica, manutenzione, deposito e sostituzione di batterie debbano dotarsi, in misura adeguata e regolamentata, di sostanze in grado di assorbire e neutralizzare acido, nel caso di eventuali sversamenti. Ad oggi il Decreto in questione non prevede sanzioni per il mancato adempimento, tuttavia, è sempre bene tenere sul luogo di lavoro prodotti assorbenti o neutralizzanti; infatti, in caso di mancata disponibilità degli stessi, potrebbero essere contestate generiche violazioni della normativa relativa alla sicurezza sul lavoro (D. Lgs. 81/2008) o sui rifiuti (D. Lgs. 152/06) ed esiste inoltre una specifica sanzione per lo sversamento di acido da accumulatori.

Bergamaschi, recependo appieno il decreto legge rende disponibile ai propri clienti un prodotto assorbente e neutralizzante che permette una facile e rapida soluzione per eventuali sversamenti di acido:

X10331 ASSORBENTE NEUTRALIZZANTE Kg.1

X10330 ASSORBENTE NEUTRALIZZANTE Kg.5

X10329 ASSORBENTE NEUTRALIZZANTE Kg.20

580 gr di prodotto sono necessari alla neutralizzazione di 1 lt di acido solforico.

Grazie al sistema di "Identificazione Colore" è possibile verificare visivamente lo stato di reazione e valutare la quantità necessaria di prodotto da utilizzare: in breve tempo infatti la polvere assorbente cambierà colore indicando l'effettiva neutralizzazione dell'acido sversato.



BIANCO
colore prodotto puro



VIOLA
in fase di neutralizzazione



GIALLO
neutralizzazione avvenuta

OXFORD

Essential Rider Equipment



B BERGAMASCHI[®]

DAL 1919 ACCESSORI E RICAMBI PER MOTO

WWW.BERGAMASCHI.COM

BATTERIE

noco
genius
wicked smart chargers

electromem
Battery Chargers & Starters

OXFORD
Essential Rider Equipment

CARICABATTERIE



CARICABATTERIE



La Società **NOCO**, sul mercato fin dal 1914, è specializzata in prodotti per la batteria ed accessori, ed è meglio conosciuta per la creazione di NCP-2 un prodotto per prevenire la corrosione delle batterie piombo-acido. Da 100 anni, il marchio NOCO è sinonimo di qualità ed affidabilità. La costante ricerca dell'eccellenza è ciò che distingue la società statunitense dalle marche concorrenti ed i suoi prodotti superano i più severi standard di qualità e di prestazioni nel settore. Per questo motivo NOCO esporta in oltre 50 paesi del mondo.

Nel 2012, la Bergamaschi e F. SpA, inizia la distribuzione del marchio in Italia per quanto riguarda i caricabatteria della gamma **Genius**, prodotti di ultimissima generazione, capaci di dialogare con qualsiasi batteria e facilissimi da gestire.

TABELLA COMPARATIVA



	Genius G750	Genius G1100 V 2.0	Genius G3500 V 2.0	Genius G7200	Genius Solar 2,5 Solar 5
Codice EBF	C10000750	C10001100	C10003500	C10007200	C10000250 C10000500
Display / LED	led	led	led	led	-
Modalità StandBy	Si	Si	Si	Si	
Protezione inversione polarità	Si	Si	Si	Si	
Tensione di lavoro	6/12V	6/12V	6/12V	12/24V	12V
Ricarica batterie piccole (con corrente di ricarica fino a 600mA)	Si	Si	Si		Si
Ricarica batterie piccole (con corrente di ricarica fino a 750mA)	Si	Si	Si		
Ricarica batterie medie (con corrente di ricarica fino a 900mA)		Si	Si	Si	
Ricarica batterie medie (con corrente di ricarica fino a 1100mA)		Si		Si	
Modalità ricarica rapida 14,4V o per batterie grandi (con corrente ricarica fino a 3500mA)			Si		
Modalità ricarica rapida 14,4V o per batterie grandi (con corrente ricarica fino a 7200mA)				Si	
Modalità ricarica per AGM 14,7V (con corrente ricarica fino a 3600mA)			Si	Si	
Ideale per batterie auto fino a 30Ah, incluse AGM e GEL	Si	Si	Si	Si	
Ideale per batterie auto superiori a 30Ah, incluse AGM e GEL	Si	Si	Si	Si	
Ideale per batterie auto superiori a 90Ah, incluse AGM e GEL			Si	Si	
Ideale per imbarcazioni e altre batterie superiori a 125Ah anche AGM				Si	
Numero step di ricarica	8	7	8	12	1
Test polarità (connessione)	Si	Si	Si	Si	
Controllo batteria interrotta/difettosa	Si	Si	Si	Si	
Interruzione ricarica se rilevato difetto o problema	Si	Si	Si	Si	
Voltaggio minimo per avvio ricarica	6 Volt	6 Volt	6 Volt	6 Volt	
Modalità Desolfatazione (recovery mode) per tensione $\leftarrow 9V$	Si	Si	Si	Si	
Ricarica Batterie LiPo	No	Si	Si	-	-
Compatibile Canbus BMW	No	Si	Si	-	-
Ricarica Rapida		Si	Si	Si	
Controllo tensione	Si	Si	Si	Si	
Controllo scarica e LED di stato	Si	Si	Si	Si	
Modalità mantenimento ad impulsi	Si	Si	Si	Si	
Modalità mantenimento di carica	Si	Si	Si	Si	Si
Gestione automatica carica (da mantenimento a carica)	Si	Si	Si	Si	
Possibilità di lasciarlo collegato per lungo tempo	Si	Si	Si	Si	Si
Kit di connessione stabile ad occhielli	Si	Si	Si	Si	Si
Corpo Impermeabile IP65		Si	Si	Si	Si
Connessione impermeabile (con occhielli o pinze)	Si	Si	Si	Si	Si
Kit di connessione a pinze	Si	Si	Si	Si	Si
Supporto a muro					Si

CARICABATTERIE



Electro-mem è un'azienda italiana fondata nel 1976 da Elio Moro, padre degli attuali proprietari Bruno e Filippo. La produzione iniziale era di caricabatterie e saldatrici basate sulla stessa tradizionale tecnologia: quella elettromeccanica, attualmente, la tecnologia "switching" (meglio nota come "inverter") ci ha permesso di specializzarci in caricabatterie con una più alta efficienza e dalle dimensioni molto più ridotte, la "nostra" serie HF; questa, si è quindi aggiunta ai prodotti più tradizionali e maggiormente conosciuti dalle officine, permettendoci di dare risposte sempre più efficaci alle richieste sia italiane sia straniere della nostra clientela. Nel corso dei decenni sempre maggiore spazio hanno trovato prodotti personalizzati ed esclusivi, frutto di una continua ricerca di nuove soluzioni.



	HF100	Sirius 2
Codice EBF	EL001	EL002
Display / LED	LED	LED
Modalità StandBy	Si	Si
Protezione inversione polarità	Si	Si
Tensione di lavoro	12V	12V
Ricarica batterie piccole (con corrente di ricarica fino a 600mA)	Si	Si
Ricarica batterie piccole (con corrente di ricarica fino a 750mA)	Si	Si
Ricarica batterie medie (con corrente di ricarica fino a 900mA)	Si	Si
Ricarica batterie medie (con corrente di ricarica fino a 1100mA)		
Modalità ricarica rapida 14,4V o per batterie grandi (con corrente ricarica fino a 3500mA)		
Modalità ricarica rapida 14,4V o per batterie grandi (con corrente ricarica fino a 7200mA)		
Modalità ricarica per AGM 14,7V (con corrente ricarica fino a 3600mA)		
Ideale per batterie auto fino a 30Ah, incluse AGM e GEL	Si	Si
Ideale per batterie auto superiori a 30Ah, incluse AGM e GEL		
Ideale per batterie auto superiori a 90Ah, incluse AGM e GEL		
Ideale per imbarcazioni e altre batterie superiori a 125Ah anche AGM		
Numero step di ricarica	4	9
Test polarità (connessione)	Si	Si
Controllo batteria interrotta/difettosa	Si	Si
Interruzione ricarica se rilevato difetto o problema	Si	Si
Voltaggio minimo per avvio ricarica		
Modalità Desolfatazione (recovery mode) per tensione \leftarrow 9V		Si
Ricarica Batterie LiPo	-	Si
Compatibile Canbus BMW	-	Si
Ricarica Rapida		
Controllo tensione	Si	Si
Controllo scarica e LED di stato	Si	Si
Modalità mantenimento ad impulsi		Si
Modalità mantenimento di carica	Si	Si
Gestione automatica carica (da mantenimento a carica)	Si	Si
Possibilità di lasciarlo collegato per lungo tempo		Si
Kit di connessione stabile ad occhielli	Si	Si
Corpo Impermeabile IP65	Si	Si
Connessione impermeabile (con occhielli o pinze)	Si	Si
Kit di connessione a pinze	Si	Si
Supporto a muro	Si	Si

CARICABATTERIE



Oxford è il marchio leader nel Regno Unito per la distribuzione di accessori per moto e motociclisti. Distribuzione che interessa oltre sessanta paesi in tutto il mondo.

Fondata nel 1973, impiega circa settanta dipendenti, ed ha recentemente goduto di una forte crescita attraverso la diversificazione in nuovi mercati.

Vanta una fiorente gamma di prodotti, tra cui valigeria, elettronica, ricambi vari e abbigliamento.

I prodotti Oxford sono interamente progettati nella sua sede nell' Oxfordshire, da un apposito team di appassionati che testano e sviluppano la gamma prodotti in continuazione. La loro esperienza nello sviluppo da vita a prodotti in grado di resistere nel tempo alle rigorose condizioni a cui sono sottoposte nell'utilizzo motociclistico.

Scegliendo Oxford, si ottiene un prodotto che è stato provato, testato e garantito per fornire qualità, durata e fruibilità.

TABELLA COMPARATIVA



	Oximiser 600	Oxford Solare
Codice EBF	C6000951	C60009495
Display / LED	led	-
Modalità StandBy		
Protezione inversione polarità	Si	
Tensione di lavoro	12V	12V
Ricarica batterie piccole (con corrente di ricarica fino a 600mA)	Si	Si
Ricarica batterie piccole (con corrente di ricarica fino a 750mA)		
Ricarica batterie medie (con corrente di ricarica fino a 900mA)		
Ricarica batterie medie (con corrente di ricarica fino a 1100mA)		
Modalità ricarica rapida 14,4V o per batterie grandi (con corrente ricarica fino a 3500mA)		
Modalità ricarica rapida 14,4V o per batterie grandi (con corrente ricarica fino a 7200mA)		
Modalità ricarica per AGM 14,7V (con corrente ricarica fino a 3600mA)		
Ideale per batterie auto fino a 30Ah, incluse AGM e GEL	Si	
Ideale per batterie auto superiori a 30Ah, incluse AGM e GEL	Si	
Ideale per batterie auto superiori a 90Ah, incluse AGM e GEL		
Ideale per imbarcazioni e altre batterie superiori a 125Ah anche AGM		
Numero step di ricarica	ridotta	1
Test polarità (connessione)	Si	
Controllo batteria interrotta/difettosa		
Interruzione ricarica se rilevato difetto o problema	Si	
Voltaggio minimo per avvio ricarica	3 Volt	
Modalità Desolfatazione (recovery mode) per tensione \leftarrow 9V		
Ricarica Batterie LiPo	Si	
Compatibile Canbus BMW	Si	
Ricarica Rapida	Si	
Controllo tensione		
Controllo scarica e LED di stato		
Modalità mantenimento ad impulsi	Si	
Modalità mantenimento di carica		Si
Gestione automatica carica (da mantenimento a carica)		
Possibilità di lasciarlo collegato per lungo tempo	Si	Si
Kit di connessione stabile ad occhielli	Si	Si
Corpo Impermeabile IP65		
Connessione impermeabile (con occhielli o pinze)		
Kit di connessione a pinze	Si	Si
Supporto a muro	Si	Si

NOCO
genius
wicked smart chargers™

Gamma
compatibile
BMW
e LITIO

C10000750 (GENIUS G750)

Caratterizzato da manutenzione a impulsi, è un caricabatteria professionale idoneo alla ricarica di tutti i tipi di batterie 6/12V installate su moto, auto, motoslitte, jetski, trattori e trattorini, imbarcazioni. Corrente di ricarica 0,75A (750mA) a gestione automatica. Elettronica spinta al massimo delle prestazioni: il processore VosFX integrato nei caricabatterie Genius, è un processore rivoluzionario ed intelligente che, utilizzando sofisticati livelli di analisi, modifica il processo di carica in base al feedback dalla batteria per prolungarne la durata. Il processore VosFX rende rapida ed efficiente la ricarica, senza rischiare di danneggiare batteria o mezzo.

Caricabatterie ad impulsi per batterie 6/12 V fra 2Ah e 30Ah; si collega direttamente alla presa di corrente a muro riducendo gli ingombri a terra, viene fornito completo di cavo di collegamento fisso o con pinze.



C10001100 (GENIUS G1100 vers. 2.0)

Caratterizzato da manutenzione ad impulsi, è un caricabatteria professionale idoneo alla ricarica di tutti i tipi di batterie 6/12V installate su moto, auto, motoslitte, jetski, trattori e trattorini, imbarcazioni.

Corrente di ricarica 1,1A a gestione automatica.

Elettronica spinta al massimo delle prestazioni:

Il processore VosFX integrato nei caricabatterie Genius, è un processore rivoluzionario ed intelligente che, utilizzando sofisticati livelli di analisi modifica il processo di carica in base al feedback dalla batteria per prolungare la durata della batteria. Il processore VosFX rende rapida ed efficiente la ricarica della batteria, senza rischiare di danneggiare batteria o mezzo.

Caricabatterie ad impulsi per batterie al piombo acido 6/12 V fra 2,2Ah e 40Ah; completo di custodia, cavo di collegamento alla batteria fisso o con pinze; con funzioni di carica e mantenimento. Compatibile con batterie al Litio e Can-Bus BMW.



Comp. BMW e LITIO



C10003500 (GENIUS G3500 vers. 2.0)

Caratterizzato da manutenzione ad impulsi, è un caricabatteria professionale idoneo alla ricarica di tutti i tipi di batterie 6/12V installate su grosse moto, auto, motoslitte, jetski, trattori e trattorini, imbarcazioni.

Corrente di ricarica 3,5A a gestione automatica.

Il processore VosFX integrato nei caricabatterie Genius, è un processore rivoluzionario ed intelligente che, utilizzando sofisticati livelli di analisi modifica il processo di carica in base al feedback dalla batteria per prolungare la durata della batteria. Il processore VosFX rende rapida ed efficiente la ricarica della batteria, senza rischiare di danneggiare batteria o mezzo.

Caricabatterie ad impulsi per batterie al piombo acido 6/12 V fra 14Ah e 120Ah; completo di custodia, cavo di collegamento alla batteria fisso o con pinze; con funzioni di carica e mantenimento. Compatibile con batterie al Litio e Can-Bus BMW.



Comp. BMW e LITIO





- = Ideale
- = Usabile
- = Non applicabile

Applicazioni

Caratteristiche aggiuntive

Modello caricabatteria	Scooter	Moto	Fuoristrada	Agricolo	UTV	Trattore	Auto	Camion	Caravan	Imbarcazione	Litio	BMW	Modalità Recupero	Modalità Cold/AGM	Modalità batterie piccole	Equalizzazione	Funzione Boost	
Ricarica: G 750 Manutenzione:	●	●	●	●	●	●	●	●	●	●	●	●	✓	✓	✓	✓	✓	0.75A (750 mA) 6V & 12V
Ricarica: G 1100 Manutenzione:	●	●	●	●	●	●	●	●	●	●	✓	✓	✓	✓	✓	✓	✓	1.1A (1100mA) 6V & 12V
Ricarica: G 3500 Manutenzione:	●	●	●	●	●	●	●	●	●	●	✓	✓	✓	✓	✓	✓	✓	3.5A (3500mA) 6V & 12V
Ricarica: G 7200 Manutenzione:	●	●	●	●	●	●	●	●	●	●	✓	✓	✓	✓	✓	✓	✓	7.2A (7200mA) 12V & 24V

C10007200 (GENIUS G7200)

Caratterizzato da manutenzione ad impulsi, è un caricabatteria professionale idoneo alla ricarica di tutti i tipi di batterie 12/24V installate su grosse moto, auto, motoslitte, jetski, trattori e trattorini, imbarcazioni.

Corrente di ricarica 7,2A a gestione automatica.

Il processore VosFX integrato nei caricabatterie Genius, è un processore rivoluzionario ed intelligente che, utilizzando sofisticati livelli di analisi modifica il processo di carica in base al feedback dalla batteria per prolungare la durata della batteria. Il processore VosFX rende rapida ed efficiente la ricarica della batteria, senza rischiare di danneggiare batteria o mezzo.

Caricabatterie ad impulsi per batterie al piombo acido 12/24V fra 14Ah e 230Ah; completo di custodia, cavo di collegamento alla batteria fisso o con pinze; con funzioni di carica e mantenimento.

Disponibili vasta gamma di accessori, quali connettore DIN BMW, Pinze maggiorate



C10000250 (GENIUS SOLAR2 2,5W)

C10000500 (GENIUS SOLAR2 5W)

Carica batteria solare portatile, innovativo e affidabile, adatto per il mantenimento di batterie da 12 Volt di tutti i tipi (al piombo, Gel, MF, AGM...) presenti su moto, scooter, ATV, barche, camper... Completamente impermeabile è ideale per l'utilizzo all'aperto (IP65). Grazie alla sua particolare struttura costruttiva consente di ottenere prestazioni ottimali anche in condizioni di scarsa. Resistente ai raggi UV è protetto contro Corto circuito, surriscaldamento e il ritorno di corrente durante la notte.

C10000250: Consigliato per batterie comprese fra 1,2 e 10Ah, sviluppa 2,5W di potenza massima e 180mA di corrente di ricarica. Dimensioni 239x239x17mm

C10000500: Consigliato per batterie comprese fra 1,2 e 20Ah, sviluppa 5W di potenza massima e 410mA di corrente di ricarica. Dimensioni 348x348x17mm.

Fornito di terminale con pinza e attacco accendisigari, per collegarsi direttamente in batteria o tramite accendisigari di bordo. Disponibili vasta gamma di accessori, quali connettore DIN BMW, Pinze maggiorate....



ACCESSORI COMUNI A TUTTA LA LINEA

NOCO
genius
wicked smart chargers

C10002016 INDICATORE BATT. AD OCCHIELLI PER CRUSCOTTO

Cavo ad occhielli con indicatore stato di carica della batteria per installazione a cruscotto.



ADATTATORE BMW

C10002011 CONNETTORE GENIUS STANDARD/BMW

Connettore accendisigari standard/BMW (rimuovendo cappuccio) specifico.



C10002010 CONNETTORE GENIUS PRESA ACCENDISIGARI FEMMINA

Presa accendisigari volante, dimensione standard, da collegare al cavo con occhielli (C10002002 - C10002008).



C10002004 PROLUNGA X CONNETTORI GENIUS

Prolunga 3mt specifico.



C10002003 CONNETTORE GENIUS PRESA ACCENDISIGARI

Connettore accendisigari standard specifico.



C10002001 CONNETTORE GENIUS CON PINZE

Connettore con pinze di ricambio specifico.



C10002002 CONNETTORE GENIUS OCCHIELLI

Connettore ad occhielli di ricambio specifico.



C10002007 KIT ACCESSORI GENIUS X CARICABATTERIA

Kit accessori Genius. Comprende cavo prolunga, connettore a occhielli, connettore a pinze e connettore per presa accendisigari.



C10002008 CONNETTORE GENIUS OCCHIELLI XL

Connettore ad occhielli extra large specifico.



C10002009 ADATTATORE SAE X GENIUS

Adattatore SAE specifico.



C10002012 CONNETTORE OBD2 X GENIUS

Connettore prese OBD2: permette la ricarica tramite preso di check-up motore.



C10002013 ADATTATORE MASCHIO/MASCHIO PER CARICABATTERIA GENIUS

Adattatore specifico maschio/maschio.



C10002015 INDICATORE BATT. AD OCCHIELLI

Cavo ad occhielli con indicatore volante dello stato di carica della batteria.



EL001 (ELECTROMEM HF100)

HF 100 carica e mantiene in buono stato la batteria di ogni veicolo ad uso sportivo e tempo libero a 12 Volt: scooter, quad, moto stradali, da neve e d'acqua, piccole imbarcazioni, trattorini rasaerba e piccoli mezzi da lavoro. Gestisce in maniera totalmente automatica la carica di batterie al piombo ad elettrolita libero tipo Wet o trattenuto tipo Dry (Gel, Agm, Mf). In mancanza di rete improvvisa HF 100 si spegne e al ritorno dell'alimentazione riprenderà la ricarica dall'ultima fase in atto memorizzata dal microprocessore. HF 100 un gioiello rosso di tecnologia, design raffinato e compatto unico nel suo genere.



EL002 (ELECTROMEM SIRIUS 2)

SIRIUS 2 caricabatteria elettronico di ultima generazione, cicli di analisi, carica multifase e mantenimento. Doppia carica: adatti per tutti i tipi di batterie al Pb Wet, Gel, Agm, Mf, Vrla ecc. Adatti per batterie al litio LiFePO4. Nuova forma esclusiva ed ergonomica. Nuovi accessori di ricarica con connettori IP65.

- Protezione inversione polarità e corto circuito
- Ciclo di ricarica multifase automatico
- Cicli di test e analisi automatici
- Ciclo di desolfatazione ad impulsi
- Due specifici tipi di carica per batterie al Pb e Litio (LiFePO4)
- Protetto dall'acqua IP65
- Funzione recupero batteria, tentativo di ricarica batterie molto scariche fino a 2Volt

Compatibile BMW e LITIO



Best price
C6000951 (OF951 CARICABATTERIE OXIMISER 600)

Utilizzabile con tutte le tipologie di batterie 12V fino a 30Ah, sia quelle tradizionali (ad acido) sia quelle al Gel e MF (senza manutenzione)

Segnalatore di stato: semplicissimo segnalatore a 4 posizioni fornisce indicazioni sullo stato di carica della batteria.

Funzione di mantenimento: gestisce la corrente erogata alla batteria in funzione dello stato, se già carica, può essere lasciato comunque collegato ai poli (anche per lunghi periodi) consentendo il mantenimento della carica.

C60009495 (CARICABATTERIA SOLARE OXFORD)

Caricabatteria a pannello solare fornito di cavo con pinze, cavo con occhielli, led di stato e fori per appenderlo direttamente o tramite ventose fornite a corredo. Facilmente posizionabile sulla finestra o portone del box, grazie alle ventose e ai fori predisposti sul perimetro, è operativo in condizioni estreme di temperatura (da -21°C a 100°C), rilasciando una corrente di carica compresa fra 10 e 100mA.



ACCESSORI COMUNI A TUTTA LA LINEA

C6000702
CONNETTORE CON MORSETTI

Connettore a morsetti di ricambio per caricabatteria Oxford.

C6000704
CONNETTORE X ACCENDISIGARI STANDARD E BMW OXFORD

Connettore accendisigari standard/BMW (rimuovendo cappuccio) per caricabatteria Oxford.

C6000705
CAVO PROLUNGA 3M CARIBATTERIE OXFORD

Cavo prolunga da 3 metri per caricabatterie Oxford.



Si amplia la gamma BOOST:



GB20 Lithium **400A**

GB40 Lithium **1000A**

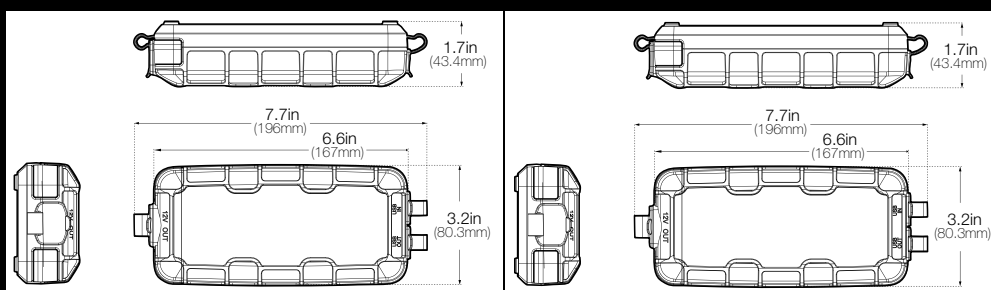

GB20

GB40

	GB20	GB40
Tipo batteria Interna	Litio	Litio
Corrente di Spunto	400A	1000A
Temperatura di esercizio	da -30°C a +50°C	da -30°C a +50°C
Micro USB (Input)	5V 2,1A	5V 2,1A
Micro USB (Output)	5V 2,1A	5V 2,1A
Livello di protezione	IP65 (con le porte chiuse)	IP65 (con le porte chiuse)
Raffreddamento	Naturale	Naturale
Dimensioni	167x80,3x43,4 mm	167x80,3x43,4 mm
Punto luce (lumen)	100L	100L
Nella confezione	Booster Cavo Micro USB Adattatore auto 2,1A Pinze HD Precision	Booster Cavo Micro USB Adattatore auto 2,1A Pinze HD
Campo applicativo	Moto Scooter Moto d'acqua Motoslitte Imbarcazioni Quad/ATV/UTV Auto (con batterie fino a 45Ah) Trattorini	Auto (fino a 6.0L benzina e 3.0L Gasolio) Camion (con batteria 12V) ATV Imbarcazioni Trattori Moto * Scooter*

* spazio permettendo per collegare pinze



UltraSafe™

Protects against reverse polarity, sparks, over-charging, over-current, open-circuits and over-heating.

20X

Jump Starts Per Charge

Full power to jump start a vehicle up to 20 times in one charge. Compatible with engines up to 6.0L.



USB

2.1A

Recharge virtually any USB device (smartphones, tablets). Recharge the unit from any USB port or 12V charger.

2XLED

Ultra-bright dual LED flashlight for visibility and with 7 modes, including SOS and emergency strobe.

Handwriting practice area with 25 horizontal dotted lines.

Handwriting practice area with 25 horizontal dotted lines.



BATTERIE

ARTICOLI



INDICE ORDINATO PER TIPOLOGIA E CODICE INTERNAZIONALE

Cod.Int.	V	Ah	YUASA	GS	MOTOBATT	OKYAMI	OKY LITIO
----------	---	----	-------	----	----------	--------	-----------

Senza manutenzione con acido a corredo (MF Maintenance Free) e batterie Precaricare Sigillate

YT4B-BS	12	2,3	E01133 YT4B-BS	E0820210 GT4B-BS	E06018 MBT4BB	E07044 YT4B-BS	
YTR4A-BS	12	2,3	E01137 YTR4A-BS	E0820211 GTR4A-BS	E06034 MTR4	E07043 YTR4A-BS	
YT4B-5	12	2,5				E07096 YT4B-5	
YTX4L-BS	12	3	E01154 YTX4L-BS	E0820310 GTX4L-BS	E06029 MBTX4U	E07045 YTX4L-BS	E07350 LITX5L
YTZ5S	12	4	E01163 YTZ5S		E06029 MBTX4U	E07047 YTZ5S	E07350 LITX5L
YTX5L-BS	12	4	E01155 YTX5L-BS	E0820410 GTX5L-BS	E06033 MBTZ7S	E07046 YTX5L-BS	E07350 LITX5L
LIT01	12	5					E07370 LITX01
YTZ6S	12	5			E06033 MBTZ7S	E07301 YTZ6S	E07359 LITZ7S
YTZ7S	12	6	E01072 YTZ7S	E0840611 TTZ7S E0840610 YTZ7S	E06033 MBTZ7S		E07359 LITZ7S
YT7B-BS	12	6	E01134 YT7B-BS	E0820611 GT7B-BS	E06013 MB7U	E07051 YT7B-BS	E07353 LIT9B
YTX7A-BS	12	6	E01156 YTX7A-BS	E0820612 GTX7A-BS	E06032 MBTZ10S	E07048 YTX7A-BS	E07353 LIT9B
YTX7L-BS	12	6	E01157 YTX7L-BS	E0820613 GTX7L-BS	E06030 MBTX7U	E07049 YTX7L-BS	E07359 LITZ7S
YTZ7S-BS	12	6			E06033 MBTZ7S	E07050 YTZ7S-BS	
YT7B-4	12	6,5		E0820610 GT7B-4	E06013 MB7U		
YTZ8V	12	7					E07371 LITZ8V
YT9B-4	12	8		E0820810 GT9B-4	E06022 MBT9B4		
YT9B-BS	12	8	E01135 YT9B-BS E01136 YT9B-BS PRECAR.	E0820811 GT9B-BS	E06022 MBT9B4	E07056 YT9B-BS	E07353 LIT9B
YTX9-BS	12	8	E01158 YTX9-BS	E0820812 GTX9-BS	E06031 MBTX9U	E07053 YTX9-BS	E07352 LITX9
YTZ8S	12	8			E06030 MBTX7U		
YTZ10S	12	8,6	E01069 TTZ10S* E01159 YTZ10S	E0840810 YTZ10S	E06032 MBTZ10S		E07354 LITZ10S
YTZ10S-BS	12	8,6		E0840811 TTZ10S	E06032 MBTZ10S	E07055 YTZ10S-BS	
YTX9A-BS	12	9				E07054 YTX9A-BS	
YT12B-4	12	10		E0821010 GT12B-4	E06016 MBT12B4		
YT12A-BS	12	10	E01129 YT12A-BS	E0820910 GT12A-BS	E06031 MBTX9U	E07057 YT12A-BS	E07354 LITZ10S
YT12B-BS	12	10	E01130 YT12B-BS	E0821011 GT12B-BS	E06016 MBT12B4	E07060 YT12B-BS	E07356 LIT12B
YTX12-BS	12	10	E01138 YTX12-BS	E0821211 GTX12-BS	E06023 MBTX12U	E07058 YTX12-BS	E07354 LITZ10S
YTZ12S	12	11	E01070 YTZ12S	E0841110 YTZ12S	E06031 MBTX9U		E07357 LITZ14S

Cod.Int.	V	Ah	YUASA	GS	MOTOBATT	OKYAMI	OKY LITIO
YTZ12S-BS	12	11		E0841115 TTZ12S	E06031 MBTX9U	E07059 YTZ12S-BS	
YTZ14S-BS	12	11		E0841116 TTZ14S	E06031 MBTX9U	E07063 YTZ14S-BS	
YTZ14S	12	11,2	E01071 YTZ14S	E0841113 YTZ14S	E06031 MBTX9U		E07357 LITZ14S
YT14B-4	12	12		E0821012 GT14B-4	E06017 MBT14B4		
YT14B-BS	12	12	E01131 YT14B-BS	E0821210 GT14B-BS	E06017 MBT14B4	E07064 YT14B-BS	E07356 LIT12B
YTX14-BS	12	12	E01141 YTX14-BS	E0821214 GTX14-BS	E06037 MBYZ16H E06041 MBYZ16HD	E07062 YTX14-BS	E07357 LITZ14S
YTX14L-BS	12	12	E01143 YTX14L-BS	E0821216 GTX14L-BS	E06037 MBYZ16H E06041 MBYZ16HD	E07332 YTX14L-BS	
YTX14AH-BS	12	12	E01139 YTX14AH-BS	E0821212 GTX14AH-BS	E06024 MBTX14AU		
YTX14AHL-BS	12	12	E01140 YTX14AHL-BS	E0821213 GTX14AHL-BS	E06024 MBTX14AU		
YTX15L-BS	12	13	E01144 YTX15L-BS		E06023 MBTX12U	E07061 YTX15L-BS	
YTX16-BS	12	14	E01145 YTX16-BS		E06025 MBTX16U	E07065 YTX16-BS	
YTX16-BS-1	12	14	E01146 YTX16-BS-1		E06025 MBTX16U	E07066 YTX16-BS-1	
GYZ16H	12	16	E01062 GYZ16H		E06037 MBYZ16H E06041 MBYZ16HD		
YT19BL-BS	12	17,7	E01132 YT19BL-BS	E0821910 GT19BL-BS			
YTX14H-BS	12	18	E01142 YTX14H-BS	E0821215 GTX14H-BS	E06037 MBYZ16H E06041 MBYZ16HD		E07357 LITZ14S
YTX20A-BS	12	18			E06025 MBTX16U	E07320 YTX20A-BS	E07354 LITZ10S
YTX20-BS	12	18	E01147 YTX20-BS	E0821810 GTX20-BS	E06026 MBTX20U E06035 MBTX20UHD	E07319 YTX20-BS	E07358 LITX20HQ
YTX20L-BS	12	18	E01152 YTX20L-BS	E0821815 GTX20L-BS	E06026 MBTX20U E06035 MBTX20UHD	E07068 YTX20L-BS	E07358 LITX20HQ
YTX20CH-BS	12	18	E01148 YTX20CH-BS	E0821811 GTX20CH-BS	E06025 MBTX16U	E07314 YTX20CH-BS	
YTX20H-BS	12	18	E01149 YTX20H-BS	E0821812 GTX20H-BS	E06026 MBTX20U E06035 MBTX20UHD		E07358 LITX20HQ
YTX20HL-BS	12	18	E01150 YTX20HL-BS	E0821813 GTX20HL-BS	E06026 MBTX20U E06035 MBTX20UHD		E07358 LITX20HQ
52015	12	20		E0802010 52015		E07095 52015	
YTX24HL-BS	12	21	E01153 YTX24HL-BS	E0822110 GTX24HL-BS	E06027 MBTX24U		
G19	12	22	E01132 YT19BL-BS*		E06010 MB51814	E07336 G19	E07351 LI51913
YTX30L-BS	12	30	E01172 YTX30L-BS			E07309 YTX30L-BS	
YIX30L-BS	12	30		E0823010 GIX30L-BS			E07355 LITX30

Precaricata
in fabbrica

Precaricata in fabbrica,
alto spunto

Alto spunto

* con acido a corredo

Cod.Int.	V	Ah	YUASA	GS	MOTOBATT	OKYAMI	OKY LITIO
----------	---	----	-------	----	----------	--------	-----------

Standard/Convenzionali 12V con o senza acido a corredo

YB2,5L-C	12	2,5			E06046 MB2.5U	E07014 YB2,5L-C	
YB2,5L-C2	12	2,5				E07003 YB2,5L-C2	
YB3L-A	12	3	E01108 YB3L-A	E0800310 CB3L-A	E06008 MB3U	E07015 YB3L-A	
YB3L-B	12	3	E01109 YB3L-B	E0800311 CB3L-B	E06008 MB3U	E07016 YB3L-B	
YB4L-A	12	4			E06029 MBTX4U	E07017 YB4L-A	
YB4L-B	12	4	E01111 YB4L-B* E01112 YB4L-B	E0800410 CB4L-B	E06029 MBTX4U	E07018 YB4L-B	
12N5-3B	12	5	E01014 12N5-3B	E0800510 12N5-3B	E06011 MB5U	E07306 12N5-3B	
YB5L-B	12	5	E01113 YB5L-B	E0800515 CB5L-B	E06011 MB5U	E07019 YB5L-B	
12N5,5-3B	12	6	E01010 12N5,5-3B	E0800610 12N5,5-3B	E06009 MB5.5U	E07020 12N5,5-3B	
12N5,5-4A	12	6	E01011 12N5,5-4A	E0800611 12N5,5-4A	E06009 MB5.5U	E07021 12N5,5-4A	
12N5,5-4B	12	6	E01012 12N5,5-4B	E0800612 12N5,5-4B		E07316 12N5,5-4B	
12N5,5A-3B	12	6	E01013 12N5,5A-3B	E0800613 12N5,5A-3B		E07022 12N5,5A-3B	
12N7-3B	12	7	E01015 12N7-3B	E0800710 12N7-3B	E06014 MB9U	E07084 12N7-3B	
12N7-4A	12	7	E01016 12N7-4A	E0800711 12N7-4A	E06014 MB9U		
12N7-4B	12	7	E01017 12N7-4B	E0800712 12N7-4B	E06014 MB9U	E07023 12N7-4B	
YB7C-A	12	7	E01117 YB7C-A	E0800811 CB7C-A		E07026 YB7C-A	
YB7-A	12	8	E01115 YB7-A	E0800810 CB7-A	E06014 MB9U	E07025 YB7-A	
YB7L-B	12	8	E01118 YB7L-B	E0800812 CB7L-B	E06014 MB9U		
YB7L-B2	12	8	E01119 YB7L-B2	E0800813 CB7L-B2		E07024 YB7L-B2	
12N9-3B	12	9	E01021 12N9-3B	E0800910 12N9-3B	E06014 MB9U	E07086 12N9-3B	
12N9-4B-1	12	9	E01022 12N9-4B-1	E0800911 12N9-4B-1	E06014 MB9U	E07087 12N9-4B-1	
YB9-B	12	9	E01169 YB9-B* E01121 YB9-B	E0800915 CB9-B	E06014 MB9U	E07090 YB9-B	
YB9L-A2	12	9	E01122 YB9L-A2	E0800912 CB9L-A2	E06014 MB9U	E07028 YB9L-A2	
12N10-3A	12	10			E06001 MB10U	E07029 12N10-3A	
12N10-3A-1	12	10		E0801011 2N10-3A-1	E06001 MB10U	E07085 12N10-3A-1	
12N10-3B	12	10	E01002 12N10-3B	E0801010 12N10-3B	E06001 MB10U	E07030 12N10-3B	
YB10L-A2	12	10	E01077 YB10L-A2	E0801110 CB10L-A2	E06001 MB10U	E07031 YB10L-A2	
YB10L-B	12	10	E01078 YB10L-B	E0801111 CB10L-B	E06001 MB10U	E07088 YB10L-B	
YB10L-B2	12	10	E01079 YB10L-B2	E0801112 CB10L-B2	E06001 MB10U	E07091 YB10L-B2	
12N11-3A-1	12	11	E01003 12N11-3A-1	E0801115 2N11-3A-1	E06001 MB10U	E07033 12N11-3A-1	
12N12A-4A-1	12	12	E01006 12N12A-4A-1	E0801210 12N12A-4A-1	E06002 MB12U	E07302 12N12A-4A-1	

Cod.Int.	V	Ah	YUASA	GS	MOTOBATT	OKYAMI	OKY LITIO
YB10L-BP	12	12	E01080 YB10L-BP	E0801212 CB10L-BP		E07333 YB10L-BP	
YB12A-A	12	12	E01081 YB12A-A	E0801214 CB12A-A	E06002 MB12U	E07034 YB12A-A	
YB12A-B	12	12	E01082 YB12A-B	E0801215 CB12A-B	E06002 MB12U	E07037 YB12A-B	
YB12A-B2	12	12		E0801216 CB12A-B2		E07307 YB12A-B2	
YB12AL-A2	12	12	E01084 YB12AL-A2	E0801218 CB12AL-A2	E06002 MB12U	E07092 YB12AL-A2	
YB12B-B2	12	12	E01085 YB12B-B2	E0801220 CB12B-B2	E06023 MBTX12U	E07038 YB12B-B2	E07354 LITZ10S
12N14-3A	12	14	E01007 12N14-3A	E0801410 12N14-3A	E06024 MBTX14AU	E07315 12N14-3A	
SYB14L-A2	12	14	E01068 SYB14L-A2	E0801417 SCB14L-A2	E06024 MBTX14AU		
YB14-A2	12	14	E01087 YB14-A2	E0801411 CB14-A2	E06024 MBTX14AU	E07040 YB14-A2	
YB14A-A2	12	14	E01089 YB14A-A2	E0801412 CB14A-A2	E06024 MBTX14AU	E07308 YB14A-A2	
YB14-B2	12	14	E01090 YB14-B2	E0801413 CB14-B2	E06024 MBTX14AU	E07042 YB14-B2	
YB14L-A1	12	14	E01092 YB14L-A1	E0801415 CB14L-A1	E06024 MBTX14AU	E07041 YB14L-A1	
YB14L-A2	12	14	E01093 YB14L-A2	E0801416 CB14L-A2	E06024 MBTX14AU	E07069 YB14L-A2	
YB14L-B2	12	14	E01094 YB14L-B2	E0801418 CB14L-B2	E06024 MBTX14AU	E07070 YB14L-B2	
12N16-3B	12	16			E06026 MBTX20U E06035 MBTX20UHD	E07071 12N16-3B	
HYB16A-A	12	16	E01066 HYB16A-AB	E0801610 HCB16A-A	E06003 MB16A	E07072 HYB16A-A	
YB16AL-A2	12	16	E01095 YB16AL-A2	E0801612 CB16AL-A2	E06004 MB16AU	E07073 YB16AL-A2	
YB16B-A	12	16	E01097 YB16B-A	E0801614 CB16B-A	E06005 MB16U	E07074 YB16B-A	
12N18-3	12	18	E01008 12N18-3	E0801810 12N18-3	E06027 MBTX24U	E07093 12N18-3	
51814	12	18	E01023 51814	E0801811 51814		E07322 51814	E07351 LI51913
YB18-A	12	18	E01103 YB18-A	E0801812 CB18-A	E06006 MB18U	E07075 YB18-A	E07358 LITX20HQ
YB18L-A	12	18	E01104 YB18L-A	E0801813 CB18L-A	E06006 MB18U	E07076 YB18L-A	E07358 LITX20HQ
51913	12	19	E01170 51913* E01024 51913	E0801910 51913		E07094 51913	E07351 LI51913
YB16-A	12	19			E06026 MBTX20U E06035 MBTX20UHD	E07077 YB16-A	
YB16-B	12	19	E01096 YB16-B	E0801911 CB16-B	E06026 MBTX20U E06035 MBTX20UHD	E07078 YB16-B	E07358 LITX20HQ
YB16CL-B	12	19	E01100 YB16CL-B	E0801615 CB16CL-B	E06026 MBTX20U E06035 MBTX20UHD	E07080 YB16CL-B	
YB16L-B	12	19	E01102 YB16L-B	E0801912 CB16L-B	E06026 MBTX20U E06035 MBTX20UHD	E07079 YB16L-B	E07358 LITX20HQ
52015	12	20	E01025 52015	E0802010 52015		E07095 52015	
SY50-N18L-AT	12	20	E01067 SY50-N18L-AT	E0802012 SC50-N18L-AT	E06027 MBTX24U		

Cod.Int.	V	Ah	YUASA	GS	MOTOBATT	OKYAMI	OKY LITIO
Y50-N18L-A	12	20	E01073 Y50-N18L-A	E0802011 C50-N18L-A	E06027 MBTX24U	E07081 Y50-N18L-A	
Y50-N18L-A2	12	20		E0802013 C50-N18L-A2	E06027 MBTX24U		
12N24-3A	12	24	E01009 12N24-3A	E0802410 12N24-3A	E06028 MBTX30U E06038 MBTX30UHD	E07082 12N24-3A	
52515	12	25	E01026 52515	E0802510 52515			
53010	12	28				E07195 53010	
Y60-N24-A	12	28	E01075 Y60-N24-A	E0802810 C60-N24-A	E06028 MBTX30U E06038 MBTX30UHD	E07099 Y60-N24-A	
Y60-N24L-A	12	28	E01076 Y60-N24L-A	E0802811 C60N-24L-A	E06028 MBTX30U E06038 MBTX30UHD	E07083 Y60-N24L-A	
53030	12	30	E01027 53030	E0803011 53030		E07321 53030	E07355 LITX30
YB30CL-B	12	30	E01106 YB30CL-B			E07304 YB30CL-B	
YB30L-B	12	30	E01107 YB30L-B		E06028 MBTX30U E06038 MBTX30UHD	E07303 YB30L-B	E07355 LITX30
Y60-N35L-A	12	32				E07334 Y60-N35L-A	
54056	12	40				E07089 54056	
DIN55MF	12	45				E07324 DIN55MF	
55056	12	48				E07323 55056	
07335	12	60				E07335 07335	

Cod.Int.	V	Ah	YUASA	GS	MOTOBATT	OKYAMI	OKY LITIO
Standard/Convenzionali 6V							
6N2-2A	6	2		E0860413 6N2-2A		E07001 6N2-2A	
6N2-2A-1	6	2				E07310 6N2-2A-1	
6N4-2A	6	4			E06042 MBT6N4	E07002 6N4-2A	
6N4-2A-4	6	4		E0860613 6N4-2A-4	E06042 MBT6N4	E07004 6N4-2A-4	
6N4B-2A	6	4		E0860614 6N4B-2A		E07005 6N4B-2A	
6N6-1B	6	6			E06021 MBT6N6	E07006 6N6-1B	
6N6-1D-2	6	6			E06021 MBT6N6	E07007 6N6-1D-2	
6N6-3B	6	6		E0860715 6N6-3B	E06021 MBT6N6	E07008 6N6-3B	
6N6-3B-1	6	6		E0860816 6N6-3B-1	E06021 MBT6N6	E07009 6N6-3B-1	
3H3	6	7				E07610 3H3	
B39-6	6	7	E01060 B39-6	E0861118 B39-6		E07311 B39-6	
3H4	6	10				E07611 3H4	
6N11A-1B	6	11		E0860210 6N11A-1B		E07312 6N11A-1B	
6N11A-3A	6	11		E0860411 6N11A-3A		E07010 6N11A-3A	
3L2P	6	12				E07616 3L2P	
B49-6	6	12	E01061 B49-6	E0861419 B49-6		E07011 B49-6	
B54-6	6	12				E07012 B54-6	
B38-6A	6	14	E01059 B38-6A	E0861117 B38-6A		E07013 B38-6A	

Precaricata in fabbrica
 Precaricata in fabbrica, alto spunto
 Alto spunto

* con acido a corredo

BATTERIE

APPLICAZIONI



COME SCEGLIERE LA BATTERIA

- Quello che segue è un elenco indicativo delle applicazioni suggerite: verificate sempre quanto riportato sul libretto uso e manutenzione del mezzo
- Verificare che l'eventuale inclinazione di installazione sia compatibile con le caratteristiche della batteria prescelta (vedi pag. 6)

CC	MODELLO	anno da	anno a	Codice Internazionale	YUASA		GS		MOTOBATT	OKYAMI	
					Precaricata	STD o MF	Precaricata	STD o MF	Litio	STD o MF	
ADLY											
50	ATV			YTX4L-BS		E0820310		E0820310			E07045
				MBTX4U				E06029	E07350		
100	ATV			YTX4L-BS		E0820310		E0820310			E07045
				MBTX4U				E06029	E07350		
150	ATV			MBTX9U					E06031		
300	ATV			MBTX9U					E06031		

AEON

50	Cobra			YTX4L-BS		E0820310		E0820310			E07045
				MBTX4U				E06029	E07350		
	CX Sport			YTX4L-BS		E0820310		E0820310			E07045
				MBTX4U				E06029	E07350		
90	Cobra			YTX4L-BS		E0820310		E0820310			E07045
				MBTX4U				E06029	E07350		
	CX Sport			YTX4L-BS		E0820310		E0820310			E07045
				MBTX4U				E06029	E07350		
100	Cobra			YTX4L-BS		E0820310		E0820310			E07045
				MBTX4U				E06029	E07350		
	CX Sport			YTX4L-BS		E0820310		E0820310			E07045
				MBTX4U				E06029	E07350		

AERMACCHI

125	Chimera	1974	1978	3H4							E07611	
	SX			MB9U				E06014				
175	Ala Bianca	1974	1978	6N11A-1B		E0860210		E0860210			E07312	
	Ala Oro			6N11A-1B		E0860210		E0860210			E07312	
	Ala Rossa			6N11A-1B		E0860210		E0860210			E07312	
	SX			MB9U				E06014				
250	Ala Azzurra	1958	1964	6N11A-1B		E0860210		E0860210			E07312	
				6N11A-3A		E0860411		E0860411			E07010	
	Ala Bianca	1958	1964	6N11A-3A		E0860411		E0860411			E07010	
	Ala Blu			6N11A-1B		E0860210		E0860210			E07312	
	Ala Oro	1959	1968	6N11A-3A		E0860411		E0860411			E07010	
	Ala Rossa	1959	1968	6N11A-3A		E0860411		E0860411			E07010	
	Ala Verde	1981		6N11A-1B		E0860210		E0860210				E07312
				6N11A-3A		E0860411		E0860411				E07010
	Chimera	1958	1963	B39-6		E0861118		E0861118			E07311	
	3H4									E07611		
350	SX	1975	1978	MB9U					E06014			
				12N7-3B		E0800710		E0800710			E07084	
	Ala Azzurra	1984	1986	6N11A-3A		E0860411		E0860411			E07010	
	Ala Oro	1960	1968	6N11A-3A		E0860411		E0860411			E07010	
Ala Rossa	1960	1968	6N11A-3A		E0860411		E0860411			E07010		
Ala Verde	1981		6N11A-3A		E0860411		E0860411			E07010		

APRILIA

50	AF1	1989	1989	YB4L-B		E0800410		E0800410			E07018
				MBTX4U				E06029			
	AF1 Futura	1990	1990	YB4L-B		E0800410		E0800410			E07018
MBTX4U							E06029				
		1991	1992	YB4L-B		E0800410		E0800410			E07018

Specifiche:

- Sigillata/ermetica, precaricata (attivata in fabbrica - Factory Activated)
- Litio, precaricata (attivata in fabbrica - Factory Activated)
- Senza manutenzione con acido a corredo (MF Maintenance Free)
- Senza manutenzione Alto Spunto con acido a corredo (MF Maintenance Free)
- Standard/Convenzionali 12V con acido a corredo
- Standard/Convenzionali 12V con acido a corredo
- Standard/Convenzionali 12V senza acido a corredo

COME SCEGLIERE LA BATTERIA

- Quello che segue è un elenco indicativo delle applicazioni suggerite: verificate sempre quanto riportato sul libretto uso e manutenzione del mezzo
- Verificare che l'eventuale inclinazione di installazione sia compatibile con le caratteristiche della batteria prescelta (vedi pag. 6)

CC	MODELLO	anno da	anno a	Codice Internazionale	YUASA		GS		MOTOBATT	OKYAMI	
					Precaricata	STD o MF	Precaricata	STD o MF		Litio	STD o MF
				MBTX4U					E06029		
	AF1 Project	1988	1988	YB4L-B		E0800410		E0800410			E07018
				MBTX4U					E06029		
	Amico	1992	1995	YB4L-B		E0800410		E0800410			E07018
				MBTX4U					E06029		
		1996	1998	YB4L-B		E0800410		E0800410			E07018
				MBTX4U					E06029		
	Area 51	1998	2000	YB4L-B		E0800410		E0800410			E07018
				MBTX4U					E06029		
	Classic	1992	1999	YB4L-B		E0800410		E0800410			E07018
				MBTX4U					E06029		
	Europa	1990	1990	YB4L-B		E0800410		E0800410			E07018
				MBTX4U					E06029		
		1991	1992	YB4L-B		E0800410		E0800410			E07018
	Gulliver	1995	1998	YB4L-B		E0800410		E0800410			E07018
				MBTX4U					E06029		
	Habana	1999	2003	YB4L-B		E0800410		E0800410			E07018
				MBTX4U					E06029		
	Habana Custom	1999	2003	YB4L-B		E0800410		E0800410			E07018
				MBTX4U					E06029		
	Mojito Custom	1997	2000	YB4L-B		E0800410		E0800410			E07018
				MBTX4U					E06029		
	MX	2003	2005	YB4L-B		E0800410		E0800410			E07018
				MBTX4U					E06029		
	Pegaso	1992	1994	YB4L-B		E0800410		E0800410			E07018
				MBTX4U					E06029		
	Rally AC	1995	2003	YB4L-B		E0800410		E0800410			E07018
				MBTX4U					E06029		
	Rally LC	1996	1999	YB4L-B		E0800410		E0800410			E07018
				MBTX4U					E06029		
	Red Rose	1989	1992	YB4L-B		E0800410		E0800410			E07018
				MBTX4U					E06029		
	RS	1993	1998	YB4L-B		E0800410		E0800410			E07018
				MBTX4U					E06029		
		1999	2005	YB4L-B		E0800410		E0800410			E07018
				MBTX4U					E06029		
		2006		YB4L-B		E0800410		E0800410			E07018
				MBTX4U					E06029		
	RS Tuono	2003	2004	YB4L-B		E0800410		E0800410			E07018
				MBTX4U					E06029		
	RS4	2011		YTX5L-BS		E0820410		E0820410			E07046
				MBT27S					E06033	E07350	
	RX	1989	1990	YB4L-B		E0800410		E0800410			E07018
				MBTX4U					E06029		
		1991	1994	YB4L-B		E0800410		E0800410			E07018
				MBTX4U					E06029		
		1995	2003	YB4L-B		E0800410		E0800410			E07018
				MBTX4U					E06029		
		2004	2005	YB4L-B		E0800410		E0800410			E07018
				MBTX4U					E06029		
		2006		YB4L-B		E0800410		E0800410			E07018
				MBTX4U					E06029		
	Scarabeo	1993	1997	YB4L-B		E0800410		E0800410			E07018
				MBTX4U					E06029		
		1998	2005	YB4L-B		E0800410		E0800410			E07018
				MBTX4U					E06029		
	Scarabeo 2T	2010		YB4L-B		E0800410		E0800410			E07018
				MBTX4U					E06029		

Specifiche:

- Sigillata/ermetica, precaricata (attivata in fabbrica - Factory Activated)
- Litio, precaricata (attivata in fabbrica - Factory Activated)
- Senza manutenzione con acido a corredo (MF Maintenance Free)
- Senza manutenzione Alto Spunto con acido a corredo (MF Maintenance Free)
- Standard/Convenzionali 12V con acido a corredo
- Standard/Convenzionali 12V con acido a corredo
- Standard/Convenzionali 12V senza acido a corredo

COME SCEGLIERE LA BATTERIA

- Quello che segue è un elenco indicativo delle applicazioni suggerite; verificate sempre quanto riportato sul libretto uso e manutenzione del mezzo
- Verificare che l'eventuale inclinazione di installazione sia compatibile con le caratteristiche della batteria prescelta (vedi pag. 6)

CC	MODELLO	anno da	anno a	Codice Internazionale	YUASA		GS		MOTOBATT	OKYAMI	
					Precaricata	STD o MF	Precaricata	STD o MF	Litio	STD o MF	
	Scarabeo 4T	2002	2006	YB9-B		E0800915		E0800915			E07090
				MB9U				E06014			
	Scarabeo 4T 4V	2010	2012	YB9-B		E0800915		E0800915			E07090
				MB9U				E06014			
	Scarabeo 4T 4V Net	2009	2010	YB9-B		E0800915		E0800915			E07090
				MB9U				E06014			
	Scarabeo 4T RST	2006	2009	YB9-B		E0800915		E0800915			E07090
				MB9U				E06014			
	Scarabeo Di-Tech	2001	2004	YTX5L-BS		E0820410		E0820410			E07046
				MBTZ7S				E06033	E07350		
	Scarabeo Quattro	2009	2009	YB9-B		E0800915		E0800915			E07090
				MB9U				E06014			
	Scarabeo Street RST	2006	2009	YB4L-B		E0800410		E0800410			E07018
				MBTX4U				E06029			
	Sonic	1998	2007	YB4L-B		E0800410		E0800410			E07018
				MBTX4U				E06029			
	Sonic GP	1998	2008	YB4L-B		E0800410		E0800410			E07018
				MBTX4U				E06029			
	Sport City One 2T	2008	2011	YB9-B		E0800915		E0800915			E07090
				MB9U				E06014			
	Sport City One 4T	2008	2010	YB9-B		E0800915		E0800915			E07090
				MB9U				E06014			
	SR	1993	1996	YB4L-B		E0800410		E0800410			E07018
				MBTX4U				E06029			
				YB4L-B		E0800410		E0800410		E07018	
				MBTX4U				E06029			
	SR Carb.	2001	2003	YB4L-B		E0800410		E0800410			E07018
				MBTX4U				E06029			
	SR Di-Tech	2000	2004	YTX5L-BS		E0820410		E0820410			E07046
				MBTZ7S				E06033	E07350		
	SR H2O Di-Tech	2000	2004	YTX5L-BS		E0820410		E0820410			E07046
				MBTZ7S				E06033	E07350		
	SR Motard	2012	2013	YB9-B		E0800915		E0800915			E07090
				MB9U				E06014			
	SR R	2004	2009	YB9-B		E0800915		E0800915			E07090
				MB9U				E06014			
		2010	2014	YB9-B		E0800915		E0800915			E07090
				MB9U				E06014			
		2014		YB9-B		E0800915		E0800915			E07090
				MB9U				E06014			
	SR R Factory	2004	2009	YB9-B		E0800915		E0800915			E07090
				MB9U				E06014			
		2010	2014	YB9-B		E0800915		E0800915			E07090
				MB9U				E06014			
	SR Racing	1997	2000	YB4L-B		E0800410		E0800410			E07018
				MBTX4U				E06029			
	SR Stealth	1997	2000	YB4L-B		E0800410		E0800410			E07018
				MBTX4U				E06029			
	SR Street	2003	2012	YTX5L-BS		E0820410		E0820410			E07046
				MBTZ7S				E06033	E07350		
	SR www	1997	2001	YB4L-B		E0800410		E0800410			E07018
				MBTX4U				E06029			
	SX	2006		YB4L-B		E0800410		E0800410			E07018
				YB4L-B		E0800410		E0800410			E07018
				MBTX4U				E06029			
	Tuareg	1985	1992	YB4L-B		E0800410		E0800410			E07018

Specifiche:

- Sigillata/ermetica, precaricata (attivata in fabbrica - Factory Activated)
- Litio, precaricata (attivata in fabbrica - Factory Activated)
- Senza manutenzione con acido a corredo (MF Maintenance Free)
- Senza manutenzione Alto Spunto con acido a corredo (MF Maintenance Free)
- Standard/Convenzionali 12V con acido a corredo
- Standard/Convenzionali 12V con acido a corredo
- Standard/Convenzionali 12V senza acido a corredo

COME SCEGLIERE LA BATTERIA

- Quello che segue è un elenco indicativo delle applicazioni suggerite: verificate sempre quanto riportato sul libretto uso e manutenzione del mezzo
- Verificare che l'eventuale inclinazione di installazione sia compatibile con le caratteristiche della batteria prescelta (vedi pag. 6)

CC	MODELLO	anno da	anno a	Codice Internazionale	YUASA		GS		MOTOBATT	OKYAMI		
					Precaricata	STD o MF	Precaricata	STD o MF		Litio	STD o MF	
100	Scarabeo 2T	2000	2000	MBTX4U					E06029			
				YTX5L-BS		E0820410		E0820410			E07046	
				MBTZ7S					E06033	E07350		
				YTX5L-BS		E0820410		E0820410			E07046	
	Scarabeo 4T	2010	2012	YB9-B		E0800915		E0800915			E07090	
				MB9U				E06014				
	Scarabeo 4T Net	2009	2010	YB9-B		E0800915		E0800915			E07090	
				MB9U				E06014				
	Scarabeo 4T RST	2006	2009	YB9-B		E0800915		E0800915			E07090	
				MB9U				E06014				
	125	AF1 Futura	1990	1992	YB9-B		E0800915		E0800915			E07090
					MB9U				E06014			
AF1 Replica		1987	1989	YB9-B		E0800915		E0800915			E07090	
				MB9U				E06014				
AF1 Sintesi		1987	1989	YB9-B		E0800915		E0800915			E07090	
				MB9U				E06014				
Atlantic		2003	2005	YB12AL-A2		E0801218		E0801218			E07092	
				YB12AL-A								
				MB12U				E06002				
Atlantic Euro3		2006	2008	YB12AL-A2		E0801218		E0801218			E07092	
				YB12AL-A								
				MB12U				E06002				
Atlantic Euro3		2010	2012	YB12AL-A2		E0801218		E0801218			E07092	
				YB12AL-A								
				MB12U				E06002				
Classic		1995	1999	YB9-B		E0800915		E0800915			E07090	
				MB9U				E06014				
ETX		1982	1985	12N5,5-3B		E0800610		E0800610			E07020	
				1986	1989	YB4L-B		E0800410		E0800410		E07018
Europa		1990	1991	YB9-B		E0800915		E0800915			E07090	
				MB9U				E06014				
Habana		1999	2002	YTX9-BS		E0820812		E0820812			E07053	
				MBTX9U				E06031	E07352			
Habana Custom		1999	2002	YTX9-BS		E0820812		E0820812			E07053	
				MBTX9U				E06031	E07352			
Leonardo		1996	1998	YB12AL-A2		E0801218		E0801218			E07092	
				YB12AL-A								
				MB12U				E06002				
		Leonardo	1999	2002	YB12AL-A2		E0801218		E0801218			E07092
YB12AL-A												
MB12U								E06002				
Leonardo ST		2002	2004	YB12AL-A2		E0801218		E0801218			E07092	
				YB12AL-A								
				MB12U				E06002				
Mojito		2003	2007	YTX7L-BS		E0820613		E0820613			E07049	
				MBTX7U				E06030	E07359			
Mojito Custom	2008		YTX7L-BS		E0820613		E0820613			E07049		
			MBTX7U				E06030	E07359				
Pegaso	1989	1990	YB9-B		E0800915		E0800915			E07090		
			MB9U				E06014					
	Pegaso	1991	1994	YB9-B		E0800915		E0800915		E07090		
				MB9U				E06014				
Red Rose	1987	1994	YB9-B		E0800915		E0800915			E07090		
			MB9U				E06014					
RS	1995	1998	YB9-B		E0800915		E0800915			E07090		

Specifiche:

- Sigillata/ermetica, precaricata (attivata in fabbrica - Factory Activated)
- Litio, precaricata (attivata in fabbrica - Factory Activated)
- Senza manutenzione con acido a corredo (MF Maintenance Free)
- Senza manutenzione Alto Spunto con acido a corredo (MF Maintenance Free)
- Standard/Convenzionali 12V con acido a corredo
- Standard/Convenzionali 12V con acido a corredo
- Standard/Convenzionali 12V senza acido a corredo

COME SCEGLIERE LA BATTERIA

- Quello che segue è un elenco indicativo delle applicazioni suggerite; verificate sempre quanto riportato sul libretto uso e manutenzione del mezzo
- Verificare che l'eventuale inclinazione di installazione sia compatibile con le caratteristiche della batteria prescelta (vedi pag. 6)

CC	MODELLO	anno da	anno a	Codice Internazionale	YUASA		GS		MOTOBATT	OKYAMI	
					Precaricata	STD o MF	Precaricata	STD o MF		Litio	STD o MF
				MB9U					E06014		
		1999	2005	YB9-B		E0800915		E0800915			E07090
				MB9U					E06014		
		2006	2010	YB9-B		E0800915		E0800915			E07090
				MB9U					E06014		
	RS Extrema	1992	1994	YB9-B		E0800915		E0800915			E07090
				MB9U					E06014		
	RS Replica	1992	1994	YB9-B		E0800915		E0800915			E07090
				MB9U					E06014		
	RS4	2011		YTX7L-BS		E0820613		E0820613			E07049
				MBTX7U					E06030	E07359	
	RX	1989	1993	YB9-B		E0800915		E0800915			E07090
				YB4L-B		E0800410		E0800410			E07018
				MBTX4U					E06029		
				MB9U					E06014		
		1994	1998	YB9-B		E0800915		E0800915			E07090
				MB9U					E06014		
		2008		YB4L-B		E0800410		E0800410			E07018
	Scarabeo	2003	2003	YB12AL-A2		E0801218		E0801218			E07092
				YB12AL-A							
				MB12U					E06002		
		2004	2006	YB12AL-A2		E0801218		E0801218			E07092
				YB12AL-A							
				MB12U					E06002		
	Scarabeo (Mot.Piaggio)	2004	2006	YB12AL-A2		E0801218		E0801218			E07092
		2006	2006	YB12AL-A2		E0801218		E0801218			E07092
				YB12AL-A							
				MB12U					E06002		
	Scarabeo (Mot.Rotax)	1999	2003	YB12AL-A2		E0801218		E0801218			E07092
			2004	YB12AL-A2		E0801218		E0801218			E07092
				YB12AL-A							
				MB12U					E06002		
	Scarabeo Light	2007	2008	YTX12-BS		E0821211		E0821211			E07058
				MBTX12U					E06023	E07354	
		2009	2012	YTX12-BS		E0821211		E0821211			E07058
				MBTX12U					E06023	E07354	
	Sport City	2004	2007	YT12B-BS							E07060
				YT12B-4	E0821010		E0821010				
				MBTX12U					E06023		
				MBT12B4					E06016	E07356	
	Sport City Cube	2008	2010	YTX12-BS		E0821211		E0821211			E07058
				MBTX12U					E06023	E07354	
	Sport City One	2008	2011	YB9-B		E0800915		E0800915			E07090
				MB9U					E06014		
	Sport City Street	2012	2012	YTX12-BS		E0821211		E0821211			E07058
				MBTX12U					E06023	E07354	
	SR	1999	2001	YTX7L-BS		E0820613		E0820613			E07049
				MBTX7U					E06030	E07359	
	SR Max	2011		YTX14-BS		E0821214		E0821214			E07062
				MBYZ16HD					E06041		
				MBYZ16H					E06037		
				MBTX12U					E06023	E07357	
				GYZ16H							
	SR Motard	2012	2013	YB9-B		E0800915		E0800915			E07090
				MB9U					E06014		
	ST	1982	1985	12N5,5-3B		E0800610		E0800610			E07020
	STX	1982	1985	12N5,5-3B		E0800610		E0800610			E07020
	Tuareg	1986	1990	YB9-B		E0800915		E0800915			E07090

Specifiche:

- Sigillata/ermetica, precaricata (attivata in fabbrica - Factory Activated)
- Litio, precaricata (attivata in fabbrica - Factory Activated)
- Senza manutenzione con acido a corredo (MF Maintenance Free)
- Senza manutenzione Alto Spunto con acido a corredo (MF Maintenance Free)
- Standard/Convenzionali 12V con acido a corredo
- Standard/Convenzionali 12V con acido a corredo
- Standard/Convenzionali 12V senza acido a corredo

COME SCEGLIERE LA BATTERIA

- Quello che segue è un elenco indicativo delle applicazioni suggerite: verificate sempre quanto riportato sul libretto uso e manutenzione del mezzo
- Verificare che l'eventuale inclinazione di installazione sia compatibile con le caratteristiche della batteria prescelta (vedi pag. 6)

CC	MODELLO	anno da	anno a	Codice Internazionale	YUASA		GS		MOTOBATT	OKYAMI	
					Precaricata	STD o MF	Precaricata	STD o MF		Litio	STD o MF
150	Tuareg Rally	1986	1987	6N4-2A-4		E0860613		E0860613	E06014		E07004
		1987	1988	YB2,5L-C							E07014
		1988	1994	YB9-B		E0800915		E0800915			E07090
	Tuono	2003	2004	YB9-B		E0800915		E0800915	E06014		E07090
				MB9U				E06014			
	Habana	2003	2007	YTX7L-BS		E0820613		E0820613			E07049
				MBTX7U				E06030	E07359		
	Habana Custom	2003	2007	YTX7L-BS		E0820613		E0820613			E07049
				MBTX7U				E06030	E07359		
	Leonardo	1996	1998	YB12AL-A2		E0801218		E0801218			E07092
				YB12AL-A							
				MB12U				E06002			
		1999	2001	YB12AL-A2		E0801218		E0801218			E07092
	Leonardo ST	2002	2004	YB12AL-A2		E0801218		E0801218			E07092
				YB12AL-A							
MB12U							E06002				
Scarabeo (Mot.Rotax)	1999	2003	YB12AL-A2		E0801218		E0801218			E07092	
			YB12AL-A								
			MB12U				E06002				
SR	1999	2001	YTX7L-BS		E0820613		E0820613			E07049	
			MBTX7U				E06030	E07359			
200	Atlantic	2003	2005	YB12AL-A2		E0801218		E0801218			E07092
				YB12AL-A							
				MB12U				E06002			
	Scarabeo (Mot.Piaggio)	2004	2004	YB12AL-A2		E0801218		E0801218			E07092
				YB12AL-A							
				MB12U				E06002			
	Scarabeo (Mot.Rotax)	1999	2003	YB12AL-A2		E0801218		E0801218			E07092
				YB12AL-A							
				MB12U				E06002			
	Scarabeo Light	2007	2008	YTX12-BS		E0821211		E0821211			E07058
				MBTX12U				E06023			
		2009	2012	YTX12-BS		E0821211		E0821211			E07058
	Sport City	2004	2007	YT12B-BS							E07060
				YT12B-4	E0821010		E0821010				
				MBT12B4				E06016			
Sport City Cube	2008		YTX12-BS		E0821211		E0821211			E07058	
			MBTX12U				E06023	E07354			
250	Atlantic	2003	2005	YB12AL-A2		E0801218		E0801218			E07092
				YB12AL-A							
				MB12U				E06002			
		2006	2008	YB12AL-A2		E0801218		E0801218			E07092
		YB12AL-A									
		MB12U				E06002					
	Leonardo	1999	2001	YB12AL-A2		E0801218		E0801218			E07092
				YB12AL-A							
				MB12U				E06002			
	Leonardo ST	2002	2004	YB12AL-A2		E0801218		E0801218			E07092
				YB12AL-A							
				MB12U				E06002			
	Leonardo ST	2001	2004	YB12AL-A2		E0801218		E0801218			E07092
				YB12AL-A							
				MB12U				E06002			

Specifiche:

- Sigillata/ermetica, precaricata (attivata in fabbrica - Factory Activated)
- Litio, precaricata (attivata in fabbrica - Factory Activated)
- Senza manutenzione con acido a corredo (MF Maintenance Free)
- Senza manutenzione Alto Spunto con acido a corredo (MF Maintenance Free)
- Standard/Convenzionali 12V con acido a corredo
- Standard/Convenzionali 12V con acido a corredo
- Standard/Convenzionali 12V senza acido a corredo

COME SCEGLIERE LA BATTERIA

- Quello che segue è un elenco indicativo delle applicazioni suggerite; verificate sempre quanto riportato sul libretto uso e manutenzione del mezzo
- Verificare che l'eventuale inclinazione di installazione sia compatibile con le caratteristiche della batteria prescelta (vedi pag. 6)

CC	MODELLO	anno da	anno a	Codice Internazionale	YUASA		GS		MOTOBATT	OKYAMI	
					Precaricata	STD o MF	Precaricata	STD o MF		Litio	STD o MF
300	RS	1995	1997	YB4L-B		E0800410		E0800410			E07018
				MBTX4U					E06029		
	Scarabeo Light	2006	2008	YB4L-B		E0800410		E0800410			E07018
				MBTX4U					E06029		
	Sport City	2006	2007	YTX12-BS		E0821211		E0821211			E07058
				MBTX12U					E06023	E07354	
	Sport City Cube	2008	2010	YT12B-4	E0821010		E0821010				
				MBT12B4					E06016		
	Atlantic	2010	2011	YTX12-BS		E0821211		E0821211			E07058
				MBTX12U					E06023	E07354	
Leonardo ST	2002	2004	YB12AL-A2		E0801218		E0801218			E07092	
			YB12AL-A								
Scarabeo Light	2009	2010	MB12U					E06002			
			YTX12-BS		E0821211		E0821211			E07058	
Sport City Street	2012	2012	MBTX12U					E06023	E07354		
			YTX12-BS		E0821211		E0821211			E07058	
SR Max	2011	2013	YTX12-BS		E0821211		E0821211			E07058	
			MBTX12U					E06023	E07354		
350	ETX	1983	1986	YB14L-A2		E0801416		E0801416			E07069
				MBTX14AU					E06024		
	Tuareg Wind	1987	1992	12N5,5-3B		E0800610		E0800610			E07020
				YB14L-A2		E0801416		E0801416			E07069
Atlantic Sprint	2005	2008	MBTX14AU					E06024			
			YTX12-BS		E0821211		E0821211			E07058	
Scarabeo Light	2006	2008	MBTX12U					E06023	E07354		
			YTX12-BS		E0821211		E0821211			E07058	
RXV	2006	2011	YTX12-BS		E0821211		E0821211			E07058	
			MBTX12U					E06023	E07354		
S XV	2006	2011	YTZ10S-BS		E0840811		E0840811			E07055	
			YTZ10S	E0840810		E0840810					
S XV Replica	2006	2011	MBTZ10S					E06032	E07354		
			YTZ10S-BS		E0840811		E0840811			E07055	
Atlantic	2001	2004	YTZ10S	E0840810		E0840810					
			MBTZ10S					E06032	E07354		
Atlantic Sprint	2005	2008	YTZ10S	E0840810		E0840810					
			MBTZ10S					E06032	E07354		
Scarabeo	2003	2006	YB14L-A2		E0801416		E0801416			E07069	
			MBTX14AU					E06024			
Scarabeo Light	2006	2008	YTX12-BS		E0821211		E0821211			E07058	
			MBTX12U					E06023	E07354		
RXV	2005	2011	YTX12-BS		E0821211		E0821211			E07058	
			MBTX12U					E06023	E07354		
S XV	2005	2011	YTZ10S	E0840810		E0840810					
			MBTZ10S					E06032			
ETX	1986	1989	YTZ10S	E0840810		E0840810					
			MBTZ10S					E06032			
Pegaso	1990	1991	YTZ10S	E0840810		E0840810					
			MBTZ10S					E06032			
ETX	1986	1989	YB14L-A2		E0801416		E0801416			E07069	
			MBTX14AU					E06024			
Pegaso	1990	1991	12N5,5-3B		E0800610		E0800610			E07020	
			YB14L-A2		E0801416		E0801416			E07069	
ETX	1992	1996	MBTX14AU					E06024			
			YB14L-A2		E0801416		E0801416			E07069	

Specifiche:

- Sigillata/ermetica, precaricata (attivata in fabbrica - Factory Activated)
- Litio, precaricata (attivata in fabbrica - Factory Activated)
- Senza manutenzione con acido a corredo (MF Maintenance Free)
- Senza manutenzione Alto Spunto con acido a corredo (MF Maintenance Free)
- Standard/Convenzionali 12V con acido a corredo
- Standard/Convenzionali 12V con acido a corredo
- Standard/Convenzionali 12V senza acido a corredo

COME SCEGLIERE LA BATTERIA

- Quello che segue è un elenco indicativo delle applicazioni suggerite: verificate sempre quanto riportato sul libretto uso e manutenzione del mezzo
- Verificare che l'eventuale inclinazione di installazione sia compatibile con le caratteristiche della batteria prescelta (vedi pag. 6)

CC	MODELLO	anno da	anno a	Codice Internazionale	YUASA		GS		MOTOBATT	OKYAMI		
					Precaricata	STD o MF	Precaricata	STD o MF		Litio	STD o MF	
650	Tuareg Wind	1987	1988	MBTX14AU					E06024			
				YB14L-A2		E0801416		E0801416		E07069		
	Moto 6.5	1995	2000	MBTX14AU					E06024			
				YB14L-A2		E0801416		E0801416		E07069		
				YB12AL-A2		E0801218		E0801218		E07092		
				YB12AL-A								
				MBTX14AU				E06024				
	Pegaso	1992	1996	MB12U					E06002			
				YB14L-A2		E0801416		E0801416		E07069		
	Pegaso 3	1997	2000	MBTX14AU					E06024			
				YB12AL-A2		E0801218		E0801218		E07092		
				YB12AL-A								
	Pegaso ie	2001	2004	MB12U					E06002			
				YB12AL-A2		E0801218		E0801218		E07092		
				YB12AL-A								
660	Pegaso Factory	2005	2009	YTX12-BS		E0821211		E0821211			E07058	
				MBTX12U					E06023	E07354		
	Pegaso Strada	2005	2009	YTX12-BS		E0821211		E0821211			E07058	
				MBTX12U					E06023	E07354		
	Pegaso Trail	2005	2009	YTX12-BS		E0821211		E0821211			E07058	
				MBTX12U					E06023	E07354		
750	Dorsoduro	2008		YTX14H-BS		E0821215		E0821215				
				YTX14-BS		E0821214		E0821214			E07062	
				MBYZ16HD					E06041			
				MBYZ16H					E06037			
				MBTX12U					E06023	E07357		
	Dorsoduro Factory	2010			GYZ16H							
					YTX14H-BS		E0821215		E0821215			
					YTX14-BS		E0821214		E0821214			E07062
					YTX12-BS		E0821211		E0821211			E07058
					MBYZ16HD					E06041		
					MBYZ16H					E06037		
	Shiver	2007			MBTX12U					E06023	E07357	
					GYZ16H						E07354	
					YTX14-BS		E0821214		E0821214			E07062
					MBYZ16HD					E06041		
					MBYZ16H					E06037		
	Shiver GT	2009			MBTX12U					E06023	E07357	
					GYZ16H							
YTX14H-BS						E0821215		E0821215				
MBYZ16HD									E06041			
MBYZ16H									E06037			
850	Mana	2007	2013	YTX14H-BS		E0821215		E0821215				
				YTX14-BS		E0821214		E0821214			E07062	
				MBYZ16HD					E06041			
				MBYZ16H					E06037			
				MBTX12U					E06023	E07357		
	Mana GT	2009			GYZ16H							
					YTX14H-BS		E0821215		E0821215			
					YTX14-BS		E0821214		E0821214			E07062
					MBYZ16HD					E06041		
					MBYZ16H					E06037		

Specifiche:

- Sigillata/ermetica, precaricata (attivata in fabbrica - Factory Activated)
- Litio, precaricata (attivata in fabbrica - Factory Activated)
- Senza manutenzione con acido a corredo (MF Maintenance Free)
- Senza manutenzione Alto Spunto con acido a corredo (MF Maintenance Free)
- Standard/Convenzionali 12V con acido a corredo
- Standard/Convenzionali 12V con acido a corredo
- Standard/Convenzionali 12V senza acido a corredo

COME SCEGLIERE LA BATTERIA

- Quello che segue è un elenco indicativo delle applicazioni suggerite; verificate sempre quanto riportato sul libretto uso e manutenzione del mezzo
- Verificare che l'eventuale inclinazione di installazione sia compatibile con le caratteristiche della batteria prescelta (vedi pag. 6)

CC	MODELLO	anno da	anno a	Codice Internazionale	YUASA		GS		MOTOBATT	OKYAMI			
					Precaricata	STD o MF	Precaricata	STD o MF	Litio	STD o MF			
1000	RSV	2012	2013	YTX14-BS		E0821214		E0821214			E07062		
				MBYZ16HD				E06041					
				MBYZ16H				E06037					
				MBTX12U				E06023	E07357				
					GYZ16H								
	SRV	2012	2013	YTX14-BS		E0821214		E0821214				E07062	
				MBYZ16HD				E06041					
				MBYZ16H				E06037					
				MBTX12U				E06023	E07357				
					GYZ16H								
	ETV Capo Nord	2001	2007	YTX14H-BS		E0821215		E0821215					
				YTX14-BS		E0821214		E0821214				E07062	
				MBYZ16HD				E06041					
				MBYZ16H				E06037					
				MBTX12U				E06023	E07357				
				GYZ16H									
		RST Futura	2001	2004	YTX12-BS		E0821211		E0821211				E07058
					MBTX12U				E06023	E07354			
		RSV	1998	2000	YTX14H-BS		E0821215		E0821215				
					YTX14-BS		E0821214		E0821214				E07062
	MBYZ16HD							E06041					
	MBYZ16H							E06037					
	MBTX12U					E06023	E07357						
		2001	2003	YTX12-BS		E0821211		E0821211				E07058	
MBTX12U						E06023	E07354						
RSV R	2000	2000	YTX14-BS		E0821214		E0821214				E07062		
			MBYZ16HD				E06041						
			MBYZ16H				E06037						
			MBTX12U				E06023	E07357					
	2001	2008	YTX12-BS		E0821211		E0821211				E07058		
MBTX12U						E06023	E07354						
RSV R Factory	2004	2008	YTX12-BS		E0821211		E0821211				E07058		
			MBTX12U				E06023	E07354					
RSV R Tuono	2002	2005	YTX12-BS		E0821211		E0821211				E07058		
			MBTX12U				E06023	E07354					
RSV SP	1999	2000	YTX12-BS		E0821211		E0821211				E07058		
			MBTX12U				E06023	E07354					
RSV4 R	2011		YT12A-BS		E0820910		E0820910				E07057		
			MBTX9U				E06031	E07354					
RSV4 R Factory	2011		YT12A-BS		E0820910		E0820910				E07057		
			MBTX9U				E06031	E07354					
SL Falco	2000	2003	YTX14-BS		E0821214		E0821214				E07062		
			MBYZ16HD				E06041						
			MBYZ16H				E06037						
			MBTX12U				E06023	E07357					
				GYZ16H									
Tuono R	2006	2009	YTX12-BS		E0821211		E0821211				E07058		
			MBTX12U				E06023	E07354					
Tuono R Racing	2006	2009	YTX12-BS		E0821211		E0821211				E07058		
			MBTX12U				E06023	E07354					
Tuono V4 R	2011		YT12A-BS		E0820910		E0820910				E07057		
			MBTX9U				E06031	E07354					
1200	Capo Nord	2013	2013	YTX14-BS		E0821214		E0821214			E07062		
				MBYZ16HD				E06041					
				MBYZ16H				E06037					
				MBTX12U				E06023	E07357				

Specifiche:

- Sigillata/ermetica, precaricata (attivata in fabbrica - Factory Activated)
- Litio, precaricata (attivata in fabbrica - Factory Activated)
- Senza manutenzione con acido a corredo (MF Maintenance Free)
- Senza manutenzione Alto Spunto con acido a corredo (MF Maintenance Free)
- Standard/Convenzionali 12V con acido a corredo
- Standard/Convenzionali 12V con acido a corredo
- Standard/Convenzionali 12V senza acido a corredo

COME SCEGLIERE LA BATTERIA

- Quello che segue è un elenco indicativo delle applicazioni suggerite: verificate sempre quanto riportato sul libretto uso e manutenzione del mezzo
- Verificare che l'eventuale inclinazione di installazione sia compatibile con le caratteristiche della batteria prescelta (vedi pag. 6)

CC	MODELLO	anno da	anno a	Codice Internazionale	YUASA		GS		MOTOBATT	OKYAMI	
					Precaricata	STD o MF	Precaricata	STD o MF		Litio	STD o MF
				GYZ16H							
	Dorsoduro	2011		YTX14-BS		E0821214		E0821214			E07062
				MBYZ16HD					E06041		
				MBYZ16H					E06037		
				MBTX12U					E06023		E07357
				GYZ16H							

ARCTIC CAT

50	DVX	2006		YTX5L-BS		E0820410		E0820410			E07046
				MBTZ7S					E06033	E07350	
90	DVX	2006		YTX5L-BS		E0820410		E0820410			E07046
				MBTZ7S					E06033	E07350	
250	2x4	1999	2005	YTX12-BS		E0821211		E0821211			E07058
				MBTX14AU					E06024		
				MBTX12U					E06023		
	4x4	1999	2005	YTX12-BS		E0821211		E0821211			E07058
				MBTX14AU					E06024		
				MBTX12U					E06023		
DVX	2006		YTX12-BS		E0821211		E0821211			E07058	
			MBTX12U					E06023	E07354		
300	2x4	1998	2003	MBTX14AU					E06024		
	4x4	1998	2005	MBTX14AU					E06024		
	DVX	2009	2013	YTX12-BS		E0821211		E0821211			E07058
				MBTX12U					E06023		
366	4X4 Automatic	2008	2012	MBTX14AU					E06024		
400	4x4	2004	2008	MBTX14AU					E06024		
	Ai 2x4	2002		MBTX14AU					E06024		
	Bear Cat 2x4	1998	2004	MBTX14AU					E06024		
	Bear Cat 4x4	1998	2004	MBTX14AU					E06024		
	DVX	2004	2008	YTX9-BS		E0820812		E0820812			E07053
				MBTX9U					E06031		
	DVX TS	2006	2007	MBTX9U					E06031		
	TBX 4x4	2004	2006	MBTX14AU					E06024		
	TRV 4x4	2009	2010	MBTX14AU					E06024		
500	2x4	1999	2003	MBTX14AU					E06024		
	4x4	1999	2003	MBTX14AU					E06024		
	Ai 2x4	2002	2003	MBTX14AU					E06024		
	Ai 4x4	2002	2003	MBTX14AU					E06024		
	All EFI Models 500cc & Over	1991	1993	MBTX14AU					E06024		
	All Models Less Than 500cc	1993	1993	MBTX14AU					E06024		
	Modelli a carburatore con	1991	2001	YTX20L-BS		E0821815		E0821815			E07068
	MBTX20UHD							E06035			
MBTX20U							E06026				
TBX iA 4x4	2002	2006	MBTX14AU					E06024			
550	550 TRV	2010	2014	YTX20L-BS		E0821815		E0821815			E07068
				MBTX20UHD					E06035		
	Prowler 4x4	2010	2013	MBTX30UHD					E06038		
				MBTX30U					E06028		
TRV	2010	2014	MBTX20U					E06026			
650	H1 4X4	2005	2012	MBTX14AU					E06024		
	TBX	2010	2012	MBTX14AU					E06024		
	V2 4X4 Aut.	2005	2005	MBTX14AU					E06024		
	XT Prowler 4x4	2006	2010	YTX24HL-BS		E0822110		E0822110			
MBTX24U								E06027			
700	CORE	2014	2014	YTX20L-BS		E0821815		E0821815			E07068
				MBTX20UHD					E06035		
				MBTX20U					E06026		

Specifiche:

- Sigillata/ermetica, precaricata (attivata in fabbrica - Factory Activated)
- Litio, precaricata (attivata in fabbrica - Factory Activated)
- Senza manutenzione con acido a corredo (MF Maintenance Free)
- Senza manutenzione Alto Spunto con acido a corredo (MF Maintenance Free)
- Standard/Convenzionali 12V con acido a corredo
- Standard/Convenzionali 12V con acido a corredo
- Standard/Convenzionali 12V senza acido a corredo

COME SCEGLIERE LA BATTERIA

- Quello che segue è un elenco indicativo delle applicazioni suggerite: verificate sempre quanto riportato sul libretto uso e manutenzione del mezzo
- Verificare che l'eventuale inclinazione di installazione sia compatibile con le caratteristiche della batteria prescelta (vedi pag. 6)

CC	MODELLO	anno da	anno a	Codice Internazionale	YUASA		GS		MOTOBATT	OKYAMI		
					Precaricata	STD o MF	Precaricata	STD o MF	Litio	STD o MF		
1000	H1 EFI 4x4	2008	2009	MBTX14AU					E06024			
	H1 EFI Automatic	2008	2009	MBTX14AU					E06024			
	H1 EFI Automatic MUD PRO	2009	2009	MBTX14AU					E06024			
	H1 EFI LE	2008	2009	MBTX14AU					E06024			
	H1 EFI M4	2008	2009	MBTX14AU					E06024			
	H1 EFI SE	2008	2009	MBTX14AU					E06024			
	LTD		2009	2014	YTX20L-BS		E0821815		E0821815			E07068
					MBTX20UHD					E06035		
					MBTX20U					E06026		
	Prowler 4x4		2010	2013	MBTX30UHD					E06038		
					MBTX30U					E06028		
	TBX		2009	2014	YTX20L-BS		E0821815		E0821815			E07068
					MBTX20UHD					E06035		
					MBTX20U					E06026		
	TRV Cruiser		2009	2014	YTX20L-BS		E0821815		E0821815			E07068
MBTX20UHD									E06035			
MBTX20U									E06026			
1000	GT i	2010	2014	YTX20L-BS		E0821815		E0821815			E07068	
				MBTX20UHD					E06035			
				MBTX20U					E06026			
	Mudpro H2	2010	2014	YTX20L-BS		E0821815		E0821815			E07068	
				MBTX20UHD					E06035			
				MBTX20U					E06026			
	Prowler 4x4	2010	2013	MBTX30UHD					E06038			
				MBTX30U					E06028			
	Thundercat	2010	2010	MBTX14AU					E06024			
	TRV	2010	2014	YTX20L-BS		E0821815		E0821815				E07068
				MBTX20UHD					E06035			
				MBTX20U					E06026			

ARCTIC CAT JETSKI

650	Tiger Shark	1993	1998	YTX20L-BS		E0821815		E0821815			E07068
				MBTX20UHD					E06035		
				MBTX20U					E06026	E07358	

ASPES

125	Yuma	1976		MB9U					E06014		
				53030		E0803011		E0803011			E07321
				12N7-4B							E07023

ATALA

50	Byte	1996	1997	YB4L-B		E0800410		E0800410			E07018
				MBTX4U					E06029		
	Carosello	1997	YB4L-B		E0800410		E0800410				E07018
			MBTX4U					E06029			
	Hacker	1996	YB4L-B		E0800410		E0800410				E07018
			MBTX4U					E06029			
Skeggia	1998	YB4L-B		E0800410		E0800410				E07018	
		MBTX4U					E06029				

BENELLI

50	491	1998	2002	YB4L-B		E0800410		E0800410			E07018
	491 GT	1998	1999	YB4L-B		E0800410		E0800410			E07018

Specifiche:

- Sigillata/ermetica, precaricata (attivata in fabbrica - Factory Activated)
- Litio, precaricata (attivata in fabbrica - Factory Activated)
- Senza manutenzione con acido a corredo (MF Maintenance Free)
- Senza manutenzione Alto Spunto con acido a corredo (MF Maintenance Free)
- Standard/Convenzionali 12V con acido a corredo
- Standard/Convenzionali 12V con acido a corredo
- Standard/Convenzionali 12V senza acido a corredo

COME SCEGLIERE LA BATTERIA

- Quello che segue è un elenco indicativo delle applicazioni suggerite: verificate sempre quanto riportato sul libretto uso e manutenzione del mezzo
- Verificare che l'eventuale inclinazione di installazione sia compatibile con le caratteristiche della batteria prescelta (vedi pag. 6)

CC	MODELLO	anno da	anno a	Codice Internazionale	YUASA		GS		MOTOBATT	OKYAMI	
					Precaricata	STD o MF	Precaricata	STD o MF		Litio	STD o MF
				MBTX4U					E06029		
	491 Racing	1998	1999	YB4L-B		E0800410		E0800410			E07018
				MBTX4U					E06029		
	491 RR	1999	2001	YB4L-B		E0800410		E0800410			E07018
				MBTX4U					E06029		
	491 RR Morini	2003	2004	YB4L-B		E0800410		E0800410			E07018
				MBTX4U					E06029		
	491 SP	1999	1999	YB4L-B		E0800410		E0800410			E07018
				MBTX4U					E06029		
	491 Sport	1998	1999	YB4L-B		E0800410		E0800410			E07018
				MBTX4U					E06029		
	491 ST	1999	2001	YB4L-B		E0800410		E0800410			E07018
				MBTX4U					E06029		
	491 ST Morini	2003	2003	YB4L-B		E0800410		E0800410			E07018
				MBTX4U					E06029		
	Devil	1992		YB4L-B		E0800410		E0800410			E07018
				MBTX4U					E06029		
	K2	1998	2001	YB4L-B		E0800410		E0800410			E07018
				MBTX4U					E06029		
	K2 LC	1998	2001	YB4L-B		E0800410		E0800410			E07018
				MBTX4U					E06029		
	KBX Race			YB4L-B		E0800410		E0800410			E07018
				MBTX4U					E06029		
	Laser	1984	1989	YB4L-B		E0800410		E0800410			E07018
				MBTX4U					E06029		
	Naked	2002	2002	YB4L-B		E0800410		E0800410			E07018
				MBTX4U					E06029		
	Naked Morini	2003	2004	YB4L-B		E0800410		E0800410			E07018
				MBTX4U					E06029		
	Pepe	1999	2001	YB4L-B		E0800410		E0800410			E07018
				MBTX4U					E06029		
			2004	YB4L-B		E0800410		E0800410			E07018
	Pepe LX	1999	2004	YB4L-B		E0800410		E0800410			E07018
				MBTX4U					E06029		
	Quattronove X	2008		YB4L-B		E0800410		E0800410			E07018
				MBTX4U					E06029		
	S	1987		YB4L-B		E0800410		E0800410			E07018
				MBTX4U					E06029		
	Scoothy			YB4L-B		E0800410		E0800410			E07018
				MBTX4U					E06029		
100	K2	1999	2001	YB4L-B		E0800410		E0800410			E07018
				MBTX4U					E06029		
125	Adiva	2001	2002	YTX14-BS		E0821214		E0821214			E07062
				MBYZ16HD					E06041		
				MBYZ16H					E06037		
				MBTX12U					E06023	E07357	
				GYZ16H							
	CS			MB9U					E06014		
				12N9-4B-1							E07087
	Custom	1985		12N5,5-4A		E0800611		E0800611			E07021
	Jarno	1989		MB9U					E06014		
				12N9-4B-1							E07087
	Sport (bicilindrico)			6N11A-3A		E0860411		E0860411			E07010
	Velvet	1999	2001	YTX12-BS		E0821211		E0821211			E07058
				MBTX12U					E06023	E07354	
	Velvet Touring	1999	2003	YTX9-BS		E0820812		E0820812			E07053
				MBTX9U					E06031	E07352	
		2002	2003	YTX12-BS		E0821211		E0821211			E07058

Specifiche:

- Sigillata/ermetica, precaricata (attivata in fabbrica - Factory Activated)
- Litio, precaricata (attivata in fabbrica - Factory Activated)
- Senza manutenzione con acido a corredo (MF Maintenance Free)
- Senza manutenzione Alto Spunto con acido a corredo (MF Maintenance Free)
- Standard/Convenzionali 12V con acido a corredo
- Standard/Convenzionali 12V con acido a corredo
- Standard/Convenzionali 12V senza acido a corredo

COME SCEGLIERE LA BATTERIA

- Quello che segue è un elenco indicativo delle applicazioni suggerite; verificate sempre quanto riportato sul libretto uso e manutenzione del mezzo
- Verificare che l'eventuale inclinazione di installazione sia compatibile con le caratteristiche della batteria prescelta (vedi pag. 6)

CC	MODELLO	anno da	anno a	Codice Internazionale	YUASA		GS		MOTOBATT	OKYAMI		
					Precaricata	STD o MF	Precaricata	STD o MF	Litio	STD o MF		
150	Adiva	2001	2002	MBTX12U					E06023	E07354		
				YTX14-BS		E0821214		E0821214			E07062	
				MBYZ16HD					E06041			
				MBYZ16H					E06037			
				MBTX12U					E06023	E07357		
					GYZ16H							
	Macis	2010			YTX7A-BS		E0820612		E0820612			E07048
					MBTZ10S					E06032	E07352	
	Velvet	1999	2003		YTX12-BS		E0821211		E0821211			E07058
					MBTX12U					E06023	E07354	
		2002	2003		YTX9-BS		E0820812		E0820812			E07053
					MBTX9U					E06031	E07352	
250	Velvet	1999	2001	YTX12-BS		E0821211		E0821211			E07058	
				MBTX12U					E06023	E07354		
	Velvet Touring	2002	2003		YTX12-BS		E0821211		E0821211		E07058	
				MBTX12U					E06023	E07354		
350	Sport II			YB14L-A2		E0801416		E0801416			E07069	
				MBTX14AU					E06024			
	Turismo					YB14L-A2		E0801416		E0801416		
				MBTX14AU					E06024			
500	Quattro	2000	2000							E07355		
650	Tornado			YB12A-A		E0801214		E0801214			E07034	
				MB12U					E06002			
				12N12A-4A-1							E07302	
900	900 Sei			Y60-N24L-A							E07083	
				MBTX30UHD					E06038			
				MBTX30U					E06028	E07355		
	TNT 899	2007			YTZ14S-BS		E0841116		E0841116			E07063
					YTZ14S	E0841113		E0841113				
					MBTX9U					E06031	E07357	
	TNT 899 Café Racer	2011	2011		YTZ14S-BS		E0841116		E0841116			E07063
					YTZ14S	E0841113		E0841113				
					MBTX9U					E06031	E07357	
	TNT 899 Century Racer	2011	2011		YTZ14S-BS		E0841116		E0841116			E07063
					YTZ14S	E0841113		E0841113				
					MBTX9U					E06031	E07357	
	Tornado LE	2000			YT12A-BS		E0820910		E0820910			E07057
					MBTX9U					E06031	E07354	
					Tornado RS	2000		YT12A-BS		E0820910		E0820910
					MBTX9U					E06031	E07354	
	Tornado Tre	2000			YT12A-BS		E0820910		E0820910			E07057
					MBTX9U					E06031	E07354	
Tre-K 899	2009	2009		YTZ14S-BS		E0841116		E0841116			E07063	
				YTZ14S	E0841113		E0841113					
				MBTX9U					E06031	E07357		
	2011	2011		YTZ14S-BS		E0841116		E0841116			E07063	
				YTZ14S	E0841113		E0841113					
				MBTX9U					E06031	E07357		
1130	TNT	2004	2006	YTZ14S-BS		E0841116		E0841116			E07063	
				YTZ14S	E0841113		E0841113					
				MBTX9U					E06031	E07357		
	TNT Century Racer	2011	2011		YTZ14S-BS		E0841116		E0841116			E07063
					YTZ14S	E0841113		E0841113				
					MBTX9U					E06031	E07357	
	TNT R	2011	2012		YTZ14S-BS		E0841116		E0841116			E07063
					YTZ14S	E0841113		E0841113				
					MBTX9U					E06031	E07357	
TNT Sport	2004	2006		YTZ14S-BS		E0841116		E0841116			E07063	

Specifiche:

- Sigillata/ermetica, precaricata (attivata in fabbrica - Factory Activated)
- Litio, precaricata (attivata in fabbrica - Factory Activated)
- Senza manutenzione con acido a corredo (MF Maintenance Free)
- Senza manutenzione Alto Spunto con acido a corredo (MF Maintenance Free)
- Standard/Convenzionali 12V con acido a corredo
- Standard/Convenzionali 12V con acido a corredo
- Standard/Convenzionali 12V senza acido a corredo

COME SCEGLIERE LA BATTERIA

- Quello che segue è un elenco indicativo delle applicazioni suggerite: verificate sempre quanto riportato sul libretto uso e manutenzione del mezzo
- Verificare che l'eventuale inclinazione di installazione sia compatibile con le caratteristiche della batteria prescelta (vedi pag. 6)

CC	MODELLO	anno da	anno a	Codice Internazionale	YUASA		GS		MOTOBATT	OKYAMI	
					Precaricata	STD o MF	Precaricata	STD o MF		Litio	STD o MF
	TNT Sport Evo	2007	2007	YTZ14S	E0841113		E0841113		E06031	E07357	E07063
				MBTX9U							
				YTZ14S-BS		E0841116	E0841116				
				YTZ14S	E0841113		E0841113				
	TNT Titanium	2005	2007	YTZ14S-BS		E0841116	E0841116		E06031	E07357	E07063
				YTZ14S	E0841113		E0841113				
				MBTX9U							
				YTZ14S-BS		E0841116	E0841116				
	Tornado Tre	2007	2007	YTZ14S-BS		E0841116	E0841116		E06031	E07357	E07063
				YTZ14S	E0841113		E0841113				
				MBTX9U							
				YTZ14S-BS		E0841116	E0841116				
	Tre-K 1130	2007	2008	YTZ14S-BS		E0841116	E0841116		E06031	E07357	E07063
				YTZ14S	E0841113		E0841113				
				MBTX9U							
				YTZ14S-BS		E0841116	E0841116				
		2011	2012	YTZ14S-BS		E0841116	E0841116		E06031	E07357	E07063
				YTZ14S	E0841113		E0841113				
				MBTX9U							
				YTZ14S-BS		E0841116	E0841116				
Tre-K 1130 Amazonas	2007	2008	YTZ14S-BS		E0841116	E0841116		E06031	E07357	E07063	
			YTZ14S	E0841113		E0841113					
			MBTX9U								
	2011	2012	YTZ14S-BS		E0841116	E0841116		E06031	E07357	E07063	
			YTZ14S	E0841113		E0841113					
			MBTX9U								

BETA

50	Adventure			YB4L-B		E0800410	E0800410			E07018
				MBTX4U				E06029		
	Ark AC	1996	2003	YB4L-B		E0800410	E0800410			E07018
				MBTX4U				E06029		
		2004	2007	YB4L-B		E0800410	E0800410			E07018
				MBTX4U				E06029		
		2008		YB4L-B		E0800410	E0800410			E07018
				MBTX4U				E06029		
	Ark LC	1997	2003	YB4L-B		E0800410	E0800410			E07018
				MBTX4U				E06029		
		2004	2007	YB4L-B		E0800410	E0800410			E07018
				MBTX4U				E06029		
		2008		YB4L-B		E0800410	E0800410			E07018
				MBTX4U				E06029		
	Chrono	1996	1999	YB4L-B		E0800410	E0800410			E07018
				MBTX4U				E06029		
	Eikon	1998	2000	YB4L-B		E0800410	E0800410			E07018
				MBTX4U				E06029		
	Quadra	1995	1999	YB4L-B		E0800410	E0800410			E07018
				MBTX4U				E06029		
Tempo	1994	1999	YB4L-B		E0800410	E0800410			E07018	
			MBTX4U				E06029			
125	Alp 4T	2008		YTX5L-BS		E0820410	E0820410			E07046
				MBTZ7S				E06033	E07350	
	Eikon	2000	2002	YTX9-BS		E0820812	E0820812			E07053
				MBTX9U				E06031	E07352	
	Enduro	2007	2007	YTX5L-BS		E0820410	E0820410			E07046
				MBTZ7S				E06033	E07350	
		2008		YTX5L-BS		E0820410	E0820410			E07046
				MBTZ7S				E06033	E07350	
	RE 4T	2008		YTX5L-BS		E0820410	E0820410			E07046
				MBTZ7S				E06033	E07350	

Specifiche:

- Sigillata/ermetica, precaricata (attivata in fabbrica - Factory Activated)
- Litio, precaricata (attivata in fabbrica - Factory Activated)
- Senza manutenzione con acido a corredo (MF Maintenance Free)
- Senza manutenzione Alto Spunto con acido a corredo (MF Maintenance Free)
- Standard/Convenzionali 12V con acido a corredo
- Standard/Convenzionali 12V con acido a corredo
- Standard/Convenzionali 12V senza acido a corredo

COME SCEGLIERE LA BATTERIA

- Quello che segue è un elenco indicativo delle applicazioni suggerite: verificate sempre quanto riportato sul libretto uso e manutenzione del mezzo
- Verificare che l'eventuale inclinazione di installazione sia compatibile con le caratteristiche della batteria prescelta (vedi pag. 6)

CC	MODELLO	anno da	anno a	Codice Internazionale	YUASA		GS		MOTOBATT	OKYAMI	
					Precaricata	STD o MF	Precaricata	STD o MF		Litio	STD o MF
	RR 4T	2005	2006	YTX5L-BS		E0820410		E0820410			E07046
				MBTZ7S				E06033	E07350		
		2008		YTX5L-BS		E0820410		E0820410			E07046
				MBTZ7S				E06033	E07350		
	RR Motard	2007	2007	YTX5L-BS		E0820410		E0820410			E07046
				MBTZ7S				E06033	E07350		
		2008		YTX5L-BS		E0820410		E0820410			E07046
				MBTZ7S				E06033	E07350		
	Urban	2008		YTX5L-BS		E0820410		E0820410			E07046
				MBTZ7S				E06033	E07350		
150	Eikon	2000	2002	YTX9-BS		E0820812		E0820812		E07053	
200	Alp 4T	2008		YTX5L-BS		E0820410		E0820410		E07046	
				MBTZ7S				E06033	E07350		
Urban	2008		YTX5L-BS		E0820410		E0820410			E07046	
			MBTZ7S				E06033	E07350			
250	RR	2005	2007	YTX5L-BS		E0820410		E0820410		E07046	
350	Alp 4.0	2003	2008	YTX7L-BS		E0820613		E0820613		E07049	
				MBTX7U				E06030	E07359		
Euro	2001	2002	YTX9-BS		E0820812		E0820812			E07053	
			MBTX9U				E06031	E07352			
Jonathan	2001	2002	YTX9-BS		E0820812		E0820812			E07053	
			MBTX9U				E06031	E07352			
400	RR	2005	2009	YTX5L-BS		E0820410		E0820410		E07046	
				MBTZ7S				E06033	E07350		
				2010	YTX5L-BS		E0820410		E0820410		E07046
450	RR	2005	2009	YTX5L-BS		E0820410		E0820410		E07046	
				MBTZ7S				E06033	E07350		
				2010	YTX5L-BS		E0820410		E0820410		E07046
520	RR	2005	2009	YTX5L-BS		E0820410		E0820410		E07046	
				MBTZ7S				E06033	E07350		
				2010	YTX5L-BS		E0820410		E0820410		E07046
525	RR	2005	2009	YTX5L-BS		E0820410		E0820410		E07046	
				MBTZ7S				E06033	E07350		

BMW

125	C1	1999	2003	YB14L-A2		E0801416		E0801416		E07069
				MBTX14AU				E06024		
200	C1	2000	2003	YB14L-A2		E0801416		E0801416		E07069
				MBTX14AU				E06024		
250	R25			B49-6		E0861419		E0861419		E07011
	R25/2			B49-6		E0861419		E0861419		E07011
	R26	1956	1960	B39-6		E0861118		E0861118		E07311
450	G450X	2009		YTZ7S-BS						E07050
				YTZ7S	E0840610		E0840610			
				MBTZ7S				E06033	E07359	
	R45	1978	1980	MB51814					E06010	
500	R50/2	1955	1969	LI51913						E07351
				51814		E0801811		E0801811		E07322
				B49-6		E0861419		E0861419		E07011
R50/5	1969	1973	MB51814					E06010		
			LI51913					E07351		
			51814		E0801811		E0801811		E07322	

Specifiche:

- Sigillata/ermetica, precaricata (attivata in fabbrica - Factory Activated)
- Litio, precaricata (attivata in fabbrica - Factory Activated)
- Senza manutenzione con acido a corredo (MF Maintenance Free)
- Senza manutenzione Alto Spunto con acido a corredo (MF Maintenance Free)
- Standard/Convenzionali 12V con acido a corredo
- Standard/Convenzionali 12V con acido a corredo
- Standard/Convenzionali 12V senza acido a corredo

COME SCEGLIERE LA BATTERIA

- Quello che segue è un elenco indicativo delle applicazioni suggerite: verificate sempre quanto riportato sul libretto uso e manutenzione del mezzo
- Verificare che l'eventuale inclinazione di installazione sia compatibile con le caratteristiche della batteria prescelta (vedi pag. 6)

CC	MODELLO	anno da	anno a	Codice Internazionale	YUASA		GS		MOTOBATT	OKYAMI		
					Precaricata	STD o MF	Precaricata	STD o MF		Litio	STD o MF	
	R50R	1955	1969	MB51814					E06010			
				LI51913						E07351		
				51814		E0801811		E0801811			E07322	
	R50S			LI51913						E07351		
				52015		E0802010		E0802010		E07095	E07338	
				1955	1969	B38-6A		E0861117		E0861117		E07013
	R51			B49-6		E0861419		E0861419		E07011		
	R51/2			B49-6		E0861419		E0861419		E07011		
	R51/3			B49-6		E0861419		E0861419		E07011		
	600	R60			MB51814					E06010		
					LI51913						E07351	
					51814		E0801811		E0801811			E07322
			1955	1969	B38-6A		E0861117		E0861117		E07013	
			1970	1973	MB51814					E06010		
					LI51913						E07351	
					51814		E0801811		E0801811		E07322	
			1974	1977	Y60-N24L-A						E07083	
					MBTX30UHD				E06038			
				MBTX30U				E06028				
			1980	Y60-N24L-A						E07083		
				MBTX30UHD				E06038				
				MBTX30U				E06028				
R60/2		1955	1969	B38-6A		E0861117		E0861117		E07013		
R60/5		1970	1973	MB51814					E06010			
				LI51913						E07351		
				51814		E0801811		E0801811			E07322	
R60/6		1969	1984							E07355		
		1974	1977	Y60-N24L-A							E07083	
				MBTX30UHD				E06038				
				MBTX30U				E06028				
R60/7		1969	1984							E07355		
		1974	1980	Y60-N24L-A							E07083	
				MBTX30UHD				E06038				
			MBTX30U				E06028					
R60LS			MB51814					E06010				
			LI51913						E07351			
			52015		E0802010		E0802010		E07095	E07338		
			51814		E0801811		E0801811			E07322		
R60R	1955	1969	B38-6A		E0861117		E0861117		E07013			
R69	1955	1969	B38-6A		E0861117		E0861117		E07013			
R69S	1955	1969	B38-6A		E0861117		E0861117		E07013			
650	C600 Sport	2012		YTX14H-BS		E0821215		E0821215				
				YTX14-BS		E0821214		E0821214			E07062	
				MBYZ16HD					E06041			
				MBYZ16H					E06037			
				MBTX12U					E06023	E07357		
				GYZ16H								
	C650GT	2012		YTX14H-BS		E0821215		E0821215				
				YTX14-BS		E0821214		E0821214			E07062	
				MBYZ16HD					E06041			
				MBYZ16H					E06037			
				MBTX12U					E06023	E07357		
				GYZ16H								
	F650	1993	1999	MB51814					E06010			
				LI51913						E07351		
				51814		E0801811		E0801811			E07322	
		1998	1999	YB12AL-A2		E0801218		E0801218		E07092		
				YB12AL-A								

Specifiche:

- Sigillata/ermetica, precaricata (attivata in fabbrica - Factory Activated)
- Litio, precaricata (attivata in fabbrica - Factory Activated)
- Senza manutenzione con acido a corredo (MF Maintenance Free)
- Senza manutenzione Alto Spunto con acido a corredo (MF Maintenance Free)
- Standard/Convenzionali 12V con acido a corredo
- Standard/Convenzionali 12V con acido a corredo
- Standard/Convenzionali 12V senza acido a corredo

COME SCEGLIERE LA BATTERIA

- Quello che segue è un elenco indicativo delle applicazioni suggerite: verificate sempre quanto riportato sul libretto uso e manutenzione del mezzo
- Verificare che l'eventuale inclinazione di installazione sia compatibile con le caratteristiche della batteria prescelta (vedi pag. 6)

CC	MODELLO	anno da	anno a	Codice Internazionale	YUASA		GS		MOTOBATT	OKYAMI			
					Precaricata	STD o MF	Precaricata	STD o MF		Litio	STD o MF		
700	F650CS Scarver	2002	2006	MB12U					E06002				
				YB12AL-A2		E0801218		E0801218			E07092		
				YB12AL-A									
	F650GS	2001	2007	MB12U					E06002				
				YB12AL-A2		E0801218		E0801218			E07092		
				YB12AL-A									
	R65	1984	1995							E07355			
	R65GS			LI51913							E07351		
				52015		E0802010		E0802010		E07095	E07338		
				1978	1992	MB51814					E06010		
				LI51913							E07351		
	700	F700GS	2012		51814		E0801811		E0801811			E07322	
					YTX14H-BS		E0821215		E0821215				
					YTX14-BS		E0821214		E0821214			E07062	
					MBYZ16HD					E06041			
MBYZ16H									E06037				
MBTX12U									E06023	E07357			
750	K75	1989	1994	GYZ16H									
				MB51814					E06010				
				LI51913						E07351			
	K75/6	1969	1976	51814		E0801811		E0801811			E07322		
				LI51913						E07351			
	K75C			51913		E0801910		E0801910			E07094		
				52515		E0802510		E0802510					
	K75RT			52515		E0802510		E0802510					
				1985	1995						E07355		
	K75S			1992	1996	LI51913					E07351		
				51913		E0801910		E0801910				E07094	
	R75/5	1970	1973	52515		E0802510		E0802510					
				MB51814					E06010				
				LI51913						E07351			
	R75/6	1974	1977	51814		E0801811		E0801811			E07322		
MB51814								E06010					
LI51913									E07351				
R75/7	1974	1977	51814		E0801811		E0801811			E07322			
			MB51814					E06010					
			LI51913						E07351				
800	F650GS	2008	2012	51814		E0801811		E0801811			E07322		
				YTX14H-BS		E0821215		E0821215					
				YTX14-BS		E0821214		E0821214			E07062		
				MBYZ16HD					E06041				
				MBYZ16H					E06037				
				MBTX12U					E06023	E07357			
	F800GS	2006		GYZ16H									
				YTX14-BS		E0821214		E0821214			E07062		
				MBYZ16HD					E06041				
				MBYZ16H					E06037				
	F800GS Adventure	2012		MBTX12U					E06023	E07357			
				GYZ16H									
				YTX14-BS		E0821214		E0821214			E07062		
				MBYZ16HD					E06041				
	F800GT	2013		MBYZ16H					E06037				
YTX14H-BS					E0821215		E0821215						
MBTX12U								E06023	E07357				

Specifiche:

- Sigillata/ermetica, precaricata (attivata in fabbrica - Factory Activated)
- Litio, precaricata (attivata in fabbrica - Factory Activated)
- Senza manutenzione con acido a corredo (MF Maintenance Free)
- Senza manutenzione Alto Spunto con acido a corredo (MF Maintenance Free)
- Standard/Convenzionali 12V con acido a corredo
- Standard/Convenzionali 12V con acido a corredo
- Standard/Convenzionali 12V senza acido a corredo

COME SCEGLIERE LA BATTERIA

- Quello che segue è un elenco indicativo delle applicazioni suggerite: verificate sempre quanto riportato sul libretto uso e manutenzione del mezzo
- Verificare che l'eventuale inclinazione di installazione sia compatibile con le caratteristiche della batteria prescelta (vedi pag. 6)

CC	MODELLO	anno da	anno a	Codice Internazionale	YUASA		GS		MOTOBATT	OKYAMI		
					Precaricata	STD o MF	Precaricata	STD o MF		Litio	STD o MF	
				YTX14-BS		E0821214		E0821214			E07062	
				MBYZ16HD					E06041			
				MBYZ16H					E06037			
				MBTX12U					E06023	E07357		
				GYZ16H								
F800R	2009			YTX14H-BS		E0821215		E0821215				
				YTX14-BS		E0821214		E0821214			E07062	
				MBYZ16HD					E06041			
				MBYZ16H					E06037			
				MBTX12U					E06023	E07357		
				GYZ16H								
F800S	2005			YTX14H-BS		E0821215		E0821215				
				YTX14-BS		E0821214		E0821214			E07062	
				MBYZ16HD					E06041			
				MBYZ16H					E06037			
				MBTX12U					E06023	E07357		
				GYZ16H								
F800ST	2005			YTX14H-BS		E0821215		E0821215				
				YTX14-BS		E0821214		E0821214			E07062	
				MBYZ16HD					E06041			
				MBYZ16H					E06037			
				MBTX12U					E06023	E07357		
				GYZ16H								
R80	1977	1984		MB51814					E06010			
				LI51913						E07351		
				51814		E0801811		E0801811			E07322	
	1985	1987		MB51814					E06010	E07355		
				LI51913						E07351		
				51814		E0801811		E0801811			E07322	
R80/7	1977	1984		MB51814					E06010			
				LI51913						E07351		
				51814		E0801811		E0801811			E07322	
	1978	1984						E07355				
R80ET				MB51814					E06010			
				LI51913						E07351		
				51814		E0801811		E0801811			E07322	
R80GS	1981	1986		MB51814					E06010			
				LI51913						E07351		
				51814		E0801811		E0801811			E07322	
R80RT	1981	1986		MB51814					E06010			
				LI51913						E07351		
				51814		E0801811		E0801811			E07322	
	1984	1995								E07355		
										E07351		
R80ST	1982	1984		LI51913						E07351		
				52015		E0802010		E0802010		E07095	E07338	
850	R850C	1995	2003	LI51913						E07351		
				51913		E0801910		E0801910			E07094	
	R850GS	1999	2002		MB51814					E06010		
					LI51913						E07351	
					51913		E0801910		E0801910			E07094
					51814		E0801811		E0801811			E07322
	R850R	1995	2003		LI51913						E07351	
					51913		E0801910		E0801910			E07094
51814						E0801811		E0801811			E07322	
1998		2003		MB51814					E06010			
				LI51913						E07351		
				51814		E0801811		E0801811			E07322	
R850RT	1995	2003		MB51814					E06010			

Specifiche:

- Sigillata/ermetica, precaricata (attivata in fabbrica - Factory Activated)
- Litio, precaricata (attivata in fabbrica - Factory Activated)
- Senza manutenzione con acido a corredo (MF Maintenance Free)
- Senza manutenzione Alto Spunto con acido a corredo (MF Maintenance Free)
- Standard/Convenzionali 12V con acido a corredo
- Standard/Convenzionali 12V con acido a corredo
- Standard/Convenzionali 12V senza acido a corredo

COME SCEGLIERE LA BATTERIA

- Quello che segue è un elenco indicativo delle applicazioni suggerite; verificate sempre quanto riportato sul libretto uso e manutenzione del mezzo
- Verificare che l'eventuale inclinazione di installazione sia compatibile con le caratteristiche della batteria prescelta (vedi pag. 6)

CC	MODELLO	anno da	anno a	Codice Internazionale	YUASA		GS		MOTOBATT	OKYAMI					
					Precaricata	STD o MF	Precaricata	STD o MF	Litio	STD o MF					
900	R85C	1998	2003	LI51913						E07351					
				51814		E0801811		E0801811			E07322				
		1999	2001	LI51913							E07351				
				51913		E0801910		E0801910			E07094				
		R85R			LI51913						E07351				
					51913		E0801910		E0801910			E07094			
	R90			MB51814					E06010						
				LI51913						E07351					
	R90/6				51814		E0801811		E0801811			E07322			
					MB51814					E06010					
					LI51913						E07351				
					51814		E0801811		E0801811			E07322			
					1984						E07355				
					1969	1976					E07355				
					1973	1976	MB51814					E06010			
							LI51913						E07351		
					R90S			51814		E0801811		E0801811			E07322
								MB51814					E06010		
					1984			LI51913						E07351	
								51814		E0801811		E0801811			E07322
	1969	1976								E07355					
										E07355					
	R90ST				MB51814					E06010					
					LI51913						E07351				
51814						E0801811		E0801811			E07322				
1000	K1	1985	1992	MB51814					E06010						
				LI51913						E07351					
				51814		E0801811		E0801811			E07322				
		1993			LI51913						E07351				
					51913		E0801910		E0801910			E07094			
					52515		E0802510		E0802510						
	K100LT	1983	1991												
	K100RS	1983	1991		MB51814					E06010					
					LI51913						E07351				
					51814		E0801811		E0801811			E07322			
		1984	1991		Y60-N24L-A							E07083			
MBTX30UHD									E06038						
MBTX30U									E06028						
K100RT	1983	1991		MB51814					E06010						
				LI51913						E07351					
				52515		E0802510		E0802510							
				51814		E0801811		E0801811			E07322				
				Y60-N24L-A							E07083				
				MBTX30UHD					E06038						
K100S	1983	1991		MBTX30U					E06028						
				MB51814					E06010						
R100/7	1976	1984		LI51913						E07351					
				52515		E0802510		E0802510							
R100CS	1980	1984		51814		E0801811		E0801811			E07322				
				MB51814					E06010						
				LI51913						E07351					
				53030		E0803011		E0803011			E07321				
				Y60-N24L-A							E07083				
				MBTX30UHD					E06038						

Specifiche:

- Sigillata/ermetica, precaricata (attivata in fabbrica - Factory Activated)
- Litio, precaricata (attivata in fabbrica - Factory Activated)
- Senza manutenzione con acido a corredo (MF Maintenance Free)
- Senza manutenzione Alto Spunto con acido a corredo (MF Maintenance Free)
- Standard/Convenzionali 12V con acido a corredo
- Standard/Convenzionali 12V con acido a corredo
- Standard/Convenzionali 12V senza acido a corredo

COME SCEGLIERE LA BATTERIA

- Quello che segue è un elenco indicativo delle applicazioni suggerite: verificate sempre quanto riportato sul libretto uso e manutenzione del mezzo
- Verificare che l'eventuale inclinazione di installazione sia compatibile con le caratteristiche della batteria prescelta (vedi pag. 6)

CC	MODELLO	anno da	anno a	Codice Internazionale	YUASA		GS		MOTOBATT	OKYAMI		
					Precaricata	STD o MF	Precaricata	STD o MF		Litio	STD o MF	
1100	R100GS			LI51913						E07351		
				52015		E0802010		E0802010		E07095	E07338	
		1987	1995							E07355		
		1990	1995	Y60-N24L-A								E07083
				MBTX30UHD					E06038			
				MBTX30U					E06028			
				MB51814					E06010			
					LI51913					E07351		
					51814		E0801811		E0801811		E07322	
	R100R	1991	1997	MB51814					E06010			
				LI51913						E07351		
				51814		E0801811		E0801811			E07322	
		1992		LI51913						E07351		
				51913		E0801910		E0801910			E07094	
	R100RS	1976	1984	Y60-N24L-A							E07083	
				MBTX30UHD					E06038			
				MBTX30U					E06028			
		1986	1993	MB51814					E06010			
				LI51913						E07351		
				51814		E0801811		E0801811			E07322	
1100	K1100LT	1990	1999	YT19BL-BS		E0821910		E0821910				
				LI51913						E07351		
				G19						E07336		
				51913		E0801910		E0801910			E07094	
	K1100RS	1999	2004	LI51913						E07351		
				51913		E0801910		E0801910			E07094	
	K1100RT	1990	1995	LI51913						E07351		
				51913		E0801910		E0801910			E07094	
	R1100GS	1994	2000	YT19BL-BS		E0821910		E0821910				
				LI51913						E07351		
				G19						E07336		
				51913		E0801910		E0801910			E07094	
	R1100R	1993	2001	YT19BL-BS		E0821910		E0821910				
				LI51913						E07351		
				G19						E07336		
				51913		E0801910		E0801910			E07094	
	R1100RS	1994	2001	YT19BL-BS		E0821910		E0821910				
				LI51913						E07351		
				G19						E07336		
				51913		E0801910		E0801910			E07094	
R1100RT	1993	2001	YT19BL-BS		E0821910		E0821910					
			LI51913						E07351			
			G19						E07336			
			51913		E0801910		E0801910			E07094		
R1100S	1998	2003	YT19BL-BS		E0821910		E0821910					
			LI51913						E07351			
			G19						E07336			
			51913		E0801910		E0801910			E07094		
1150	R1150GS	2000	2003	MB51814				E06010				
				LI51913						E07351		
				51814		E0801811		E0801811			E07322	
	R1150R	2000	2005	MB51814				E06010				
				LI51913						E07351		
		2001	2005	51814		E0801811		E0801811			E07322	
				LI51913						E07351		
				G19					E07336			
	R1150RS	2000	2003	MB51814				E06010				
				LI51913						E07351		

Specifiche:

- Sigillata/ermetica, precaricata (attivata in fabbrica - Factory Activated)
- Litio, precaricata (attivata in fabbrica - Factory Activated)
- Senza manutenzione con acido a corredo (MF Maintenance Free)
- Senza manutenzione Alto Spunto con acido a corredo (MF Maintenance Free)
- Standard/Convenzionali 12V con acido a corredo
- Standard/Convenzionali 12V con acido a corredo
- Standard/Convenzionali 12V senza acido a corredo

COME SCEGLIERE LA BATTERIA

- Quello che segue è un elenco indicativo delle applicazioni suggerite; verificate sempre quanto riportato sul libretto uso e manutenzione del mezzo
- Verificare che l'eventuale inclinazione di installazione sia compatibile con le caratteristiche della batteria prescelta (vedi pag. 6)

CC	MODELLO	anno da	anno a	Codice Internazionale	YUASA		GS		MOTOBATT	OKYAMI				
					Precaricata	STD o MF	Precaricata	STD o MF		Litio	STD o MF			
1200	R1150RT	2000	2005	51814		E0801811		E0801811			E07322			
				MB51814					E06010					
				LI51913						E07351				
	K1200GT	2000	2005	51814		E0801811		E0801811			E07322			
				LI51913						E07351				
				51913		E0801910		E0801910			E07094			
				2006	2008	YT19BL-BS		E0821910		E0821910				
				LI51913							E07351			
				G19							E07336			
				K1200LT	1999		YT19BL-BS		E0821910		E0821910			
							LI51913							E07351
							G19							E07336
							51913		E0801910		E0801910			E07094
	K1200R	2004	2009	YTX14H-BS		E0821215		E0821215						
				YTX14-BS		E0821214		E0821214			E07062			
				MBYZ16HD					E06041					
				MBYZ16H					E06037					
				MBTX12U					E06023	E07357				
				GYZ16H										
				2005	2008	YTX14H-BS		E0821215		E0821215				
		YTX14-BS		E0821214		E0821214				E07062				
		MBYZ16HD						E06041						
		MBYZ16H						E06037						
		MBTX12U						E06023	E07357					
		GYZ16H												
		K1200RS	1997	2004	YT19BL-BS		E0821910		E0821910					
					MB51814						E06010			
	LI51913										E07351			
	G19										E07336			
	51913					E0801910		E0801910			E07094			
	51814					E0801811		E0801811			E07322			
	K1200S	2003	2009	YTX14H-BS		E0821215		E0821215						
YTX14-BS					E0821214		E0821214			E07062				
MBYZ16HD								E06041						
MBYZ16H								E06037						
MBTX12U								E06023	E07357					
GYZ16H														
R1200C	1997	2002	MB51814						E06010					
			LI51913							E07351				
			51814		E0801811		E0801811			E07322				
		2005		LI51913						E07351				
				51913		E0801910		E0801910			E07094			
R1200CL	1997	2005	LI51913							E07351				
			51913		E0801910		E0801910				E07094			
R1200GS	2002		YTX14H-BS		E0821215		E0821215							
			YTX14-BS		E0821214		E0821214			E07062				
			MBYZ16HD						E06041					
			MBYZ16H						E06037					
			MBTX12U						E06023	E07357				
			GYZ16H											
	2009		YTZ14S-BS		E0841116		E0841116			E07063				
			YTZ14S	E0841113		E0841113								
R1200GS Adventure	2006		YTX14H-BS		E0821215		E0821215							
			YTX14-BS		E0821214		E0821214			E07062				
			MBYZ16HD						E06041					
			MBYZ16H						E06037					
			MBTX12U						E06023	E07357				
			GYZ16H											

Specifiche:

- Sigillata/ermetica, precaricata (attivata in fabbrica - Factory Activated)
- Litio, precaricata (attivata in fabbrica - Factory Activated)
- Senza manutenzione con acido a corredo (MF Maintenance Free)
- Senza manutenzione Alto Spunto con acido a corredo (MF Maintenance Free)
- Standard/Convenzionali 12V con acido a corredo
- Standard/Convenzionali 12V con acido a corredo
- Standard/Convenzionali 12V senza acido a corredo

COME SCEGLIERE LA BATTERIA

- Quello che segue è un elenco indicativo delle applicazioni suggerite: verificate sempre quanto riportato sul libretto uso e manutenzione del mezzo
- Verificare che l'eventuale inclinazione di installazione sia compatibile con le caratteristiche della batteria prescelta (vedi pag. 6)

CC	MODELLO	anno da	anno a	Codice Internazionale	YUASA		GS		MOTOBATT	OKYAMI		
					Precaricata	STD o MF	Precaricata	STD o MF		Litio	STD o MF	
	R1200R	2006		LI51913						E07351		
				G19						E07336		
				51913		E0801910		E0801910			E07094	
		2010		YTX14H-BS		E0821215		E0821215				
				YTX14-BS		E0821214		E0821214			E07062	
				MBYZ16HD					E06041			
				MBYZ16H					E06037			
	2010		MBTX12U				E06023		E07357			
			GYZ16H									
	R1200RT	2004	2009	LI51913						E07351		
				51913		E0801910		E0801910			E07094	
		2010	2013	LI51913						E07351		
				51913		E0801910		E0801910			E07094	
	R1200S	2006		YTX14H-BS		E0821215		E0821215				
				YTX14-BS		E0821214		E0821214			E07062	
				MBYZ16HD					E06041			
				MBYZ16H					E06037			
MBTX12U								E06023		E07357		
GYZ16H												
R1200ST	2005		YTX14H-BS		E0821215		E0821215					
			YTX14-BS		E0821214		E0821214			E07062		
			MBYZ16HD					E06041				
			MBYZ16H					E06037				
			MBTX12U					E06023		E07357		
			GYZ16H									
1300	K1300GT	2009	2013	YT19BL-BS		E0821910		E0821910				
				LI51913						E07351		
				G19						E07336		
				51913		E0801910		E0801910			E07094	
	K1300R	2008	2012	YTX14H-BS		E0821215		E0821215				
				YTX14-BS		E0821214		E0821214			E07062	
				MBYZ16HD					E06041			
				MBYZ16H					E06037			
				MBTX12U					E06023		E07357	
				GYZ16H								
	K1300S	2008		YTX14H-BS		E0821215		E0821215				
				YTX14-BS		E0821214		E0821214			E07062	
				MBYZ16HD					E06041			
				MBYZ16H					E06037			
				MBTX12U					E06023		E07357	
1600	K1600GT	2012		LI51913					E07351			
				51913		E0801910		E0801910			E07094	
K1600GTL	2012		LI51913						E07351			
			51913		E0801910		E0801910			E07094		

BOMBARDIER

650	GTX	1994	2005	YTX20HL-BS-PW							
				MBTX20UHD					E06035		
				MBTX20U					E06026		
SPX	1994	2005	YTX20HL-BS-PW								
			MBTX20UHD					E06035			
			MBTX20U					E06026			
718	GSI	1994	2005	YTX20HL-BS-PW							
				MBTX20UHD					E06035		
				MBTX20U					E06026		

Specifiche:

- Sigillata/ermetica, precaricata (attivata in fabbrica - Factory Activated)
- Litio, precaricata (attivata in fabbrica - Factory Activated)
- Senza manutenzione con acido a corredo (MF Maintenance Free)
- Senza manutenzione Alto Spunto con acido a corredo (MF Maintenance Free)
- Standard/Convenzionali 12V con acido a corredo
- Standard/Convenzionali 12V con acido a corredo
- Standard/Convenzionali 12V senza acido a corredo

COME SCEGLIERE LA BATTERIA

- Quello che segue è un elenco indicativo delle applicazioni suggerite; verificate sempre quanto riportato sul libretto uso e manutenzione del mezzo
- Verificare che l'eventuale inclinazione di installazione sia compatibile con le caratteristiche della batteria prescelta (vedi pag. 6)

CC	MODELLO	anno da	anno a	Codice Internazionale	YUASA		GS		MOTOBATT	OKYAMI	
					Precaricata	STD o MF	Precaricata	STD o MF	Litio	STD o MF	
BOMBARDIER JETSKI											
1500	Sea Doo 4-Tec	1988	1993	YB30CL-B							E07304
	Tutti			YB16L-B		E0801912		E0801912			E07079
				MBTX20UHD					E06035		
		MBTX20U					E06026	E07358			
	1994	2004	YB16CL-B		E0801615		E0801615			E07080	
			MBTX20UHD				E06035				
MBTX20U						E06026					
1500	GTX 4-Tec			YB30CL-B						E07304	

BOMBARDIER MOTOSLITTE

CK3	1999	2003	Y50-N18L-A2		E0802013		E0802013			
			Y50-N18L-A		E0802011		E0802011			E07081
			MBTX24U				E06027	E07358		
ZX	2002	2003	YTX20L-BS		E0821815		E0821815		E07358	E07068

BOMBARDIER QUAD

50	DS	2002	2003	YTX4L-BS		E0820310		E0820310			E07045
				MBTX4U				E06029	E07350		
	DS Mini	2003	2006	MBTX4U				E06029			
	Quest	2002	2003	YTX4L-BS		E0820310		E0820310			E07045
MBTX4U							E06029	E07350			
		2003	2006	MBTX4U				E06029			
70	DS70		2013	MBTX4U				E06029			
90	DS	2002	2003	YTX4L-BS		E0820310		E0820310			E07045
				MBTX4U				E06029	E07350		
	DSF	2002	2003	YTX4L-BS		E0820310		E0820310		E07045	
				MBTX4U				E06029	E07350		
Quest	2002	2003	YTX4L-BS		E0820310		E0820310			E07045	
			MBTX4U				E06029	E07350			
200	Outlander	2004		YTX20L-BS		E0821815		E0821815			E07068
				MBTX20UHD				E06035			
				MBTX20U				E06026	E07358		
	Rally	2003	2006	YB14A-A2		E0801412		E0801412		E07308	
			MBTX14AU				E06024				
250	DS	2006	2013	YTX12-BS		E0821211		E0821211			E07058
				MBTX12U				E06023	E07354		
330	Outlander	2004	2006	YTX20L-BS		E0821815		E0821815			E07068
				YTX20HL-BS		E0821813		E0821813			
				MBTX20UHD				E06035			
				MBTX20U				E06026	E07358		
Quadlander	2004	2005	YTX15L-BS							E07061	
			MBTX12U				E06023				
400	Outlander	2003	2003	YTX15L-BS						E07061	
				MBTX12U				E06023			
		2004	2006	YTX20L-BS		E0821815		E0821815			E07068
				YTX20HL-BS		E0821813		E0821813			
				MBTX20UHD				E06035			
				MBTX20U				E06026	E07358		
Outlander H.O. Efi	2007	2013	YTX20L-BS		E0821815		E0821815			E07068	
			MBTX20UHD				E06035				
			MBTX20U				E06026				
Outlander MAX H.O. Efi	2007	2013	YTX20L-BS		E0821815		E0821815			E07068	
			MBTX20UHD				E06035				

Specifiche:

- Sigillata/ermetica, precaricata (attivata in fabbrica - Factory Activated)
- Litio, precaricata (attivata in fabbrica - Factory Activated)
- Senza manutenzione con acido a corredo (MF Maintenance Free)
- Senza manutenzione Alto Spunto con acido a corredo (MF Maintenance Free)
- Standard/Convenzionali 12V con acido a corredo
- Standard/Convenzionali 12V con acido a corredo
- Standard/Convenzionali 12V senza acido a corredo

COME SCEGLIERE LA BATTERIA

- Quello che segue è un elenco indicativo delle applicazioni suggerite: verificate sempre quanto riportato sul libretto uso e manutenzione del mezzo
- Verificare che l'eventuale inclinazione di installazione sia compatibile con le caratteristiche della batteria prescelta (vedi pag. 6)

CC	MODELLO	anno da	anno a	Codice Internazionale	YUASA		GS		MOTOBATT	OKYAMI	
					Precaricata	STD o MF	Precaricata	STD o MF		Litio	STD o MF
				MBTX20U					E06026		
	Outlander MAX XT H.O. Efi	2007	2013	YTX20L-BS		E0821815		E0821815			E07068
				MBTX20UHD					E06035		
				MBTX20U					E06026		
	Outlander XT H.O. Efi	2007	2013	YTX20L-BS		E0821815		E0821815			E07068
				MBTX20UHD					E06035		
				MBTX20U					E06026		
	Quadlander	2004	2005	YTX20L-BS		E0821815		E0821815			E07068
				MBTX20UHD					E06035		
				MBTX20U					E06026	E07358	
450	DS		2013	YT7B-BS		E0820611		E0820611			E07051
				YT7B-4	E0820610		E0820610				
				MB7U					E06013		
500	Outlander		2013	YTX20L-BS		E0821815		E0821815			E07068
				MBTX20UHD					E06035		
				MBTX20U					E06026		
	Renegade	2008	2013	YTX20L-BS		E0821815		E0821815			E07068
				MBTX20UHD					E06035		
				MBTX20U					E06026		
	Traxter	1999	2002	YB16CL-B		E0801615		E0801615			E07080
				MBTX20UHD					E06035		
				MBTX20U					E06026		
		2003	2003	YB16CL-B		E0801615		E0801615			E07080
				Y50-N18L-A2		E0802013		E0802013			
	Y50-N18L-A			E0802011		E0802011			E07081		
	MBTX24U						E06027	E07358			
	XT Quest	1999	2005	YTX20L-BS		E0821815		E0821815			E07068
				YB16CL-B		E0801615		E0801615			E07080
				MBTX20UHD					E06035		
				MBTX20U					E06026		
	XT Quest MAX		2013	YTX20L-BS		E0821815		E0821815			E07068
				MBTX20UHD					E06035		
				MBTX20U					E06026		
	XT Traxter	1999	2002	YTX20L-BS		E0821815		E0821815			E07068
				MBTX20UHD					E06035		
				MBTX20U					E06026		
		2002	2005	YTX24HL-BS		E0822110		E0822110			
	MBTX24U						E06027				
650	DS	2000	2006	YB16CL-B		E0801615		E0801615			E07080
				MBTX20UHD					E06035		
				MBTX20U					E06026		
	DS Baja	2000	2006	MBTX12U					E06023		
	DS X	2007	2008	MBTX12U					E06023		
	GTX	1994	2005	YTX20L-BS		E0821815		E0821815			E07068
				MBTX20UHD					E06035		
				MBTX20U					E06026		
	Outlander	2006	2008	YTX20HL-BS		E0821813		E0821813			
				MBTX20UHD					E06035		
				MBTX20U					E06026	E07358	
	Outlander H.O. Efi	2006	2013	YTX20L-BS		E0821815		E0821815			E07068
				MBTX20UHD					E06035		
				MBTX20U					E06026		
	Outlander MAX H.O.	2006	2013	YTX20L-BS		E0821815		E0821815			E07068
				MBTX20UHD					E06035		
				MBTX20U					E06026		
	Outlander MAX XT H.O. Efi	2006	2013	YTX20L-BS		E0821815		E0821815			E07068
				MBTX20UHD					E06035		
				MBTX20U					E06026		

Specifiche:

- Sigillata/ermetica, precaricata (attivata in fabbrica - Factory Activated)
- Litio, precaricata (attivata in fabbrica - Factory Activated)
- Senza manutenzione con acido a corredo (MF Maintenance Free)
- Senza manutenzione Alto Spunto con acido a corredo (MF Maintenance Free)
- Standard/Convenzionali 12V con acido a corredo
- Standard/Convenzionali 12V con acido a corredo
- Standard/Convenzionali 12V senza acido a corredo

COME SCEGLIERE LA BATTERIA

- Quello che segue è un elenco indicativo delle applicazioni suggerite; verificate sempre quanto riportato sul libretto uso e manutenzione del mezzo
- Verificare che l'eventuale inclinazione di installazione sia compatibile con le caratteristiche della batteria prescelta (vedi pag. 6)

CC	MODELLO	anno da	anno a	Codice Internazionale	YUASA		GS		MOTOBATT	OKYAMI	
					Precaricata	STD o MF	Precaricata	STD o MF		Litio	STD o MF
	Outlander XT H.O. Efi	2006	2013	YTX20L-BS		E0821815		E0821815			E07068
				MBTX20UHD					E06035		
				MBTX20U					E06026		
	Quest	2002	2003	YB16CL-B		E0801615		E0801615			E07080
				MBTX20UHD					E06035		
				MBTX20U					E06026		
		2004	2013	YTX20L-BS		E0821815		E0821815			E07068
				MBTX20UHD					E06035		
				MBTX20U					E06026		
	Quest MAX	2002	2003	YTX20L-BS		E0821815		E0821815			E07068
				MBTX20UHD					E06035		
				MBTX20U					E06026		
		2004	2013	YTX20L-BS		E0821815		E0821815			E07068
				MBTX20UHD					E06035		
				MBTX20U					E06026		
	SPX	1994	2005	YTX20L-BS		E0821815		E0821815			E07068
				MBTX20UHD					E06035		
				MBTX20U					E06026		
660	Outlander	2006	YTX20L-BS		E0821815		E0821815			E07068	
			MBTX20UHD					E06035			
			MBTX20U					E06026	E07358		
718	GSI	1997	2005	YTX20L-BS		E0821815		E0821815			E07068
				MBTX20UHD					E06035		
				MBTX20U					E06026		
	GTI	1995	2005	YTX20L-BS		E0821815		E0821815			E07068
				MBTX20UHD					E06035		
				MBTX20U					E06026		
782	GTX	1996	2005	YTX20L-BS		E0821815		E0821815			E07068
				MBTX20UHD					E06035		
				MBTX20U					E06026		
	SPX	1997	2005	YTX20L-BS		E0821815		E0821815			E07068
				MBTX20UHD					E06035		
				MBTX20U					E06026		
800	Outlander	2006	2008	YTX20L-BS		E0821815		E0821815			E07068
				YTX20HL-BS		E0821813		E0821813			
				MBTX20UHD					E06035		
	Outlander H.O. Efi	2006	2013	YTX20L-BS		E0821815		E0821815			E07068
				MBTX20UHD					E06035		
				MBTX20U					E06026		
	Outlander MAX H.O. Efi	2006	2013	YTX20L-BS		E0821815		E0821815			E07068
				MBTX20UHD					E06035		
				MBTX20U					E06026		
	Outlander MAX XT H.O. Efi	2006	2013	YTX20L-BS		E0821815		E0821815			E07068
				MBTX20UHD					E06035		
				MBTX20U					E06026		
	Outlander XT H.O. Efi	2006	2013	YTX20L-BS		E0821815		E0821815			E07068
				MBTX20UHD					E06035		
				MBTX20U					E06026		
Quest MAX	2004	2013	YTX20L-BS		E0821815		E0821815			E07068	
			MBTX20UHD					E06035			
			MBTX20U					E06026			
Renegade	2007	2013	YTX20L-BS		E0821815		E0821815			E07068	
			MBTX20UHD					E06035			
			MBTX20U					E06026			
Renegade X	2007	2013	YTX20L-BS		E0821815		E0821815			E07068	
			MBTX20UHD					E06035			
			MBTX20U					E06026			

Specifiche:

- Sigillata/ermetica, precaricata (attivata in fabbrica - Factory Activated)
- Litio, precaricata (attivata in fabbrica - Factory Activated)
- Senza manutenzione con acido a corredo (MF Maintenance Free)
- Senza manutenzione Alto Spunto con acido a corredo (MF Maintenance Free)
- Standard/Convenzionali 12V con acido a corredo
- Standard/Convenzionali 12V con acido a corredo
- Standard/Convenzionali 12V senza acido a corredo

COME SCEGLIERE LA BATTERIA

- Quello che segue è un elenco indicativo delle applicazioni suggerite: verificate sempre quanto riportato sul libretto uso e manutenzione del mezzo
- Verificare che l'eventuale inclinazione di installazione sia compatibile con le caratteristiche della batteria prescelta (vedi pag. 6)

CC	MODELLO	anno da	anno a	Codice Internazionale	YUASA		GS		MOTOBATT	OKYAMI	
					Precaricata	STD o MF	Precaricata	STD o MF		Litio	STD o MF
951	GSX	1997	2005	YTX20L-BS		E0821815		E0821815			E07068
				MBTX20UHD				E06035			
				MBTX20U				E06026			
	RX	2000	2005	YTX20L-BS		E0821815		E0821815			E07068
				MBTX20UHD				E06035			
				MBTX20U				E06026			
990	GS Spider Roaster SE5	2009	2009	YTX24HL-BS		E0822110		E0822110			
				MBTX24U				E06027			
	GS Spyder 5 speed	2008	2008	YTX24HL-BS		E0822110		E0822110			
				MBTX24U				E06027			
	GS Spyder Roadster SM5	2009	2010	YTX24HL-BS		E0822110		E0822110			
				MBTX24U				E06027			
	GS Spyder SemiAutomatic	2008	2008	YTX24HL-BS		E0822110		E0822110			
				MBTX24U				E06027			
	RT Spider Roaster SE5	2010	2010	YTX24HL-BS		E0822110		E0822110			
				MBTX24U				E06027			
1000	Outlander	2012	2013	YTX20L-BS		E0821815		E0821815			E07068
				MBTX20UHD				E06035			
				MBTX20U				E06026			
	Renegade	2012	2013	YTX20L-BS		E0821815		E0821815			E07068
				MBTX20UHD				E06035			
				MBTX20U				E06026			
1500	GTX 4-Tec	2002	2005	MBTX30UHD				E06038			
				MBTX30U				E06028			
	Tutti i modelli	1988	1993	YTX20L-BS		E0821815		E0821815			E07068
				MBTX20UHD				E06035			
				MBTX20U				E06026			

BRP

800	Commander 800	2011	2013	YTX20L-BS		E0821815		E0821815			E07068
				MBTX20UHD				E06035			
				MBTX20U				E06026			
1000	Commander 1000	2011	2013	YTX20L-BS		E0821815		E0821815			E07068
				MBTX20UHD				E06035			
				MBTX20U				E06026			

BS VILLA

50	GP Dio	1990		YTX4L-BS		E0820310		E0820310			E07045
				MBTX4U				E06029	E07350		
	GZ	1993		YTX4L-BS		E0820310		E0820310			E07045
				MBTX4U				E06029	E07350		
	SP Dio			YTX4L-BS		E0820310		E0820310			E07045
				MBTX4U				E06029	E07350		
ZX	1994	1995	YTR4A-BS		E0820211		E0820211			E07043	
			MTR4				E06034				

BUELL

900	XB9R Firebolt	2002	2007	YTX14L-BS		E0821216		E0821216			E07332
				MBYZ16HD				E06041			
				MBYZ16H				E06037			
				MBTX12U				E06023			
	XB9S Lightning	2003	2004	YTX14L-BS		E0821216		E0821216			E07332
				MBYZ16HD				E06041			
				MBYZ16H				E06037			

Specifiche:

- Sigillata/ermetica, precaricata (attivata in fabbrica - Factory Activated)
- Litio, precaricata (attivata in fabbrica - Factory Activated)
- Senza manutenzione con acido a corredo (MF Maintenance Free)
- Senza manutenzione Alto Spunto con acido a corredo (MF Maintenance Free)
- Standard/Convenzionali 12V con acido a corredo
- Standard/Convenzionali 12V con acido a corredo
- Standard/Convenzionali 12V senza acido a corredo

COME SCEGLIERE LA BATTERIA

- Quello che segue è un elenco indicativo delle applicazioni suggerite: verificate sempre quanto riportato sul libretto uso e manutenzione del mezzo
- Verificare che l'eventuale inclinazione di installazione sia compatibile con le caratteristiche della batteria prescelta (vedi pag. 6)

CC	MODELLO	anno da	anno a	Codice Internazionale	YUASA		GS		MOTOBATT	OKYAMI					
					Precaricata	STD o MF	Precaricata	STD o MF		Litio	STD o MF				
984	XB9R Firebolt	2002	2010	MBTX12U					E06023						
				YTX14L-BS		E0821216		E0821216			E07332				
				MBYZ16HD					E06041						
	XB9SX Lightning	2002	2010	MBYZ16H					E06037						
				YTX14L-BS		E0821216		E0821216			E07332				
				MBYZ16HD					E06041						
1000	RR	1987	1987	MBYZ16H					E06037						
				YTX20L-BS		E0821815		E0821815			E07068				
				YB16-B		E0801911		E0801911			E07078				
				MBTX20UHD					E06035						
1125	1125 R	2008	2010	MBTX20U					E06026						
				YTX14L-BS		E0821216		E0821216			E07332				
				MBYZ16HD					E06041						
				MBYZ16H					E06037						
	R	2008	2010	MBTX12U					E06023						
				YTX14L-BS		E0821216		E0821216			E07332				
				MBYZ16HD					E06041						
				MBYZ16H					E06037						
				1200	Lightning S1	1996	1999	MBTX20U					E06026		
								YTX14-BS		E0821214		E0821214			E07062
MBYZ16HD									E06041						
MBYZ16H									E06037						
Lightning X1	1999	2002	MBTX12U						E06023						
			GYZ16H												
			YTX20L-BS		E0821815		E0821815			E07068					
M2 Cyclone	1997	2002	MBTX20UHD					E06035							
			MBTX20U					E06026							
			YTX20L-BS		E0821815		E0821815			E07068					
RR	1988	1990	MBTX20UHD					E06035							
			MBTX20U					E06026							
			YTX20L-BS		E0821815		E0821815			E07068					
			YB16-B		E0801911		E0801911			E07078					
RS	1989	1993	MBTX20UHD					E06035							
			MBTX20U					E06026							
			YTX20L-BS		E0821815		E0821815			E07068					
			YB16-B		E0801911		E0801911			E07078					
RSS	1991	1993	MBTX20UHD					E06035							
			MBTX20U					E06026							
			YTX20L-BS		E0821815		E0821815			E07068					
			YB16-B		E0801911		E0801911			E07078					
S1 Lightning	1996	1999	MBTX20UHD					E06035							
			MBTX20U					E06026							
			YTX14L-BS		E0821216		E0821216			E07332					
			MBYZ16HD					E06041							
S2 Thunderbolt	1994	1996	MBYZ16H					E06037							
			MBTX12U					E06023							
			YTX20L-BS		E0821815		E0821815			E07068					
S3 Thunderbolt	1997	2002	MBTX20UHD					E06035							
			MBTX20U					E06026							
			YTX20L-BS		E0821815		E0821815			E07068					
Thunderbolt S2	1994	1996	MBTX20UHD					E06035							
			MBTX20U					E06026							
			YB16-B		E0801911		E0801911			E07078					
Thunderbolt S2T	1994	1996	MBTX20UHD					E06035							
			MBTX20U					E06026							
			YB16-B		E0801911		E0801911			E07078					
Thunderbolt S3	1997	2002	MBTX20UHD					E06035							
			MBTX20U					E06026							
				YTX20L-BS		E0821815		E0821815			E07068				

Specifiche:

- Sigillata/ermetica, precaricata (attivata in fabbrica - Factory Activated)
- Litio, precaricata (attivata in fabbrica - Factory Activated)
- Senza manutenzione con acido a corredo (MF Maintenance Free)
- Senza manutenzione Alto Spunto con acido a corredo (MF Maintenance Free)
- Standard/Convenzionali 12V con acido a corredo
- Standard/Convenzionali 12V con acido a corredo
- Standard/Convenzionali 12V senza acido a corredo

COME SCEGLIERE LA BATTERIA

- Quello che segue è un elenco indicativo delle applicazioni suggerite: verificate sempre quanto riportato sul libretto uso e manutenzione del mezzo
- Verificare che l'eventuale inclinazione di installazione sia compatibile con le caratteristiche della batteria prescelta (vedi pag. 6)

CC	MODELLO	anno da	anno a	Codice Internazionale	YUASA		GS		MOTOBATT	OKYAMI	
					Precaricata	STD o MF	Precaricata	STD o MF		Litio	STD o MF
				MBTX20UHD					E06035		
				MBTX20U					E06026		
	Thunderbolt S3T	1997	2002	YTX20L-BS		E0821815		E0821815			E07068
				MBTX20UHD					E06035		
				MBTX20U					E06026		
	Ulysses XB12X	2006		YTX14-BS		E0821214		E0821214			E07062
				MBYZ16HD					E06041		
				MBYZ16H					E06037		
				MBTX12U					E06023		
				GYZ16H							
	X1 Lightning	1999	2002	YTX20L-BS		E0821815		E0821815			E07068
				MBTX20UHD					E06035		
				MBTX20U					E06026		
	XB12R Firebolt	2004	2005	YTX14L-BS		E0821216		E0821216			E07332
				MBYZ16HD					E06041		
				MBYZ16H					E06037		
				MBTX12U					E06023		
	XB12S Lightning	2004	2010	YTX14L-BS		E0821216		E0821216			E07332
				MBYZ16HD					E06041		
				MBYZ16H					E06037		
				MBTX12U					E06023		
	XB12SCG Lightning	2005	2010	YTX14L-BS		E0821216		E0821216			E07332
				MBYZ16HD					E06041		
				MBYZ16H					E06037		
				MBTX12U					E06023		
	XB12SS Lightning Long	2006	2010	YTX14L-BS		E0821216		E0821216			E07332
				MBYZ16HD					E06041		
				MBYZ16H					E06037		
				MBTX12U					E06023		
	XB12X Ulysses	2006	2010	YTX14L-BS		E0821216		E0821216			E07332
				MBYZ16HD					E06041		
				MBYZ16H					E06037		
				MBTX12U					E06023		

CAGIVA

50	City	1992	1997	YTX4L-BS		E0820310		E0820310			E07045
				MBTX4U					E06029	E07350	
	City Lucky Explorer	1992	1997	YTX4L-BS		E0820310		E0820310			E07045
				MBTX4U					E06029	E07350	
	Cocis	1988	1991	YB5L-B		E0800515		E0800515			E07019
				MB5U					E06011		
	Cucciolo	1997	1999	YTX4L-BS		E0820310		E0820310			E07045
				YB4L-B		E0800410		E0800410			E07018
				MBTX4U					E06029	E07350	
	K3	1991	1992	YB4L-B		E0800410		E0800410			E07018
				MBTX4U					E06029		
	Mito	1998	1999	YTX4L-BS		E0820310		E0820310			E07045
				MBTX4U					E06029	E07350	
	Prima	1992	1994	YB5L-B		E0800515		E0800515			E07019
				MB5U					E06011		
	Prima 3	1992	1994	YB4L-B		E0800410		E0800410			E07018
				MBTX4U					E06029		
	Progress	1997	1999	YTX4L-BS		E0820310		E0820310			E07045
				MBTX4U					E06029	E07350	
	Progress Corsa	1997	1999	YTX4L-BS		E0820310		E0820310			E07045
				MBTX4U					E06029	E07350	
	Progress LC	1998	1999	YTX4L-BS		E0820310		E0820310			E07045

Specifiche:

- Sigillata/ermetica, precaricata (attivata in fabbrica - Factory Activated)
- Litio, precaricata (attivata in fabbrica - Factory Activated)
- Senza manutenzione con acido a corredo (MF Maintenance Free)
- Senza manutenzione Alto Spunto con acido a corredo (MF Maintenance Free)
- Standard/Convenzionali 12V con acido a corredo
- Standard/Convenzionali 12V con acido a corredo
- Standard/Convenzionali 12V senza acido a corredo

COME SCEGLIERE LA BATTERIA

- Quello che segue è un elenco indicativo delle applicazioni suggerite; verificate sempre quanto riportato sul libretto uso e manutenzione del mezzo
- Verificare che l'eventuale inclinazione di installazione sia compatibile con le caratteristiche della batteria prescelta (vedi pag. 6)

CC	MODELLO	anno da	anno a	Codice Internazionale	YUASA		GS		MOTOBATT	OKYAMI	
					Precaricata	STD o MF	Precaricata	STD o MF	Litio	STD o MF	
125	Supercity	1991	1994	MBTX4U					E06029	E07350	
				YB5L-B		E0800515		E0800515		E07019	
	W4	1992	1995	MB5U					E06011		
				YB5L-B		E0800515		E0800515		E07019	
				YB4L-B		E0800410		E0800410		E07018	
				MBTX4U					E06029		
	4T	1987		MB5U					E06011		
				YB3L-A		E0800310		E0800310		E07015	
				YB14L-A2		E0801416		E0801416		E07069	
	Aletta Oro	1985	1987	MBTX14AU					E06024		
				YB12A-A		E0801214		E0801214		E07034	
				MB12U					E06002		
Blues	1987		12N5,5-4A		E0800611		E0800611		E07021		
			YB12A-A		E0801214		E0801214		E07034		
Cruiser	1987	1988	MB12U					E06002			
			YB9-B		E0800915		E0800915		E07090		
Cucciolo	2000	2000	MB9U					E06014			
			YB9L-A2		E0800912		E0800912		E07028		
			YB9-B		E0800915		E0800915		E07090		
Elefant	1986		MB9U					E06014			
			YB14L-A2		E0801416		E0801416		E07069		
			MBTX14AU					E06024			
Elefant 3	1987		12N5,5-4A		E0800611		E0800611		E07021		
			YB12A-A		E0801214		E0801214		E07034		
			MB12U					E06002			
Freccia C10R	1987	1990	YB9-B		E0800915		E0800915		E07090		
			MB9U					E06014			
Freccia C12	1987	1990	YB9-B		E0800915		E0800915		E07090		
			MB9U					E06014			
Freccia C12R	1987	1990	YB9-B		E0800915		E0800915		E07090		
			MB9U					E06014			
Freccia C9	1987	1990	YB9-B		E0800915		E0800915		E07090		
			MB9U					E06014			
K7	1990	1993	YB9-B		E0800915		E0800915		E07090		
			YB4L-B		E0800410		E0800410		E07018		
Mito	1990	1994	MBTX4U					E06029			
			MB9U					E06014			
Mito Euro 3	2004	2007	YB9-B		E0800915		E0800915		E07090		
			YB9L-A2		E0800912		E0800912		E07028		
			MB9U					E06014			
Mito EV	1994	1999	YB9L-A2		E0800912		E0800912		E07028		
			YB9-B		E0800915		E0800915		E07090		
			MB9U					E06014			
	1999	2000	YB9L-A2		E0800912		E0800912		E07028		
			YB9-B		E0800915		E0800915		E07090		
			MB9U					E06014			
2001	2003	YB9L-A2		E0800912		E0800912		E07028			
		MB9U					E06014				
Mito SP 525	2008	2008	YB9L-A2		E0800912		E0800912		E07028		
			YB9-B		E0800915		E0800915		E07090		
			MB9U					E06014			
N90		1997	YB9-B		E0800915		E0800915		E07090		
			MB9U					E06014			
Passing	1993	1997	YB9L-A2		E0800912		E0800912		E07028		
			YB4L-B		E0800410		E0800410		E07018		
Planet	1998	2003	MBTX4U					E06029			
			YB9-B		E0800915		E0800915		E07090		
Raptor	2004	2005	MB9U					E06014			
			YB9L-A2		E0800912		E0800912		E07028		

Specifiche:

- Sigillata/ermetica, precaricata (attivata in fabbrica - Factory Activated)
- Litio, precaricata (attivata in fabbrica - Factory Activated)
- Senza manutenzione con acido a corredo (MF Maintenance Free)
- Senza manutenzione Alto Spunto con acido a corredo (MF Maintenance Free)
- Standard/Convenzionali 12V con acido a corredo
- Standard/Convenzionali 12V con acido a corredo
- Standard/Convenzionali 12V senza acido a corredo

COME SCEGLIERE LA BATTERIA

- Quello che segue è un elenco indicativo delle applicazioni suggerite: verificate sempre quanto riportato sul libretto uso e manutenzione del mezzo
- Verificare che l'eventuale inclinazione di installazione sia compatibile con le caratteristiche della batteria prescelta (vedi pag. 6)

CC	MODELLO	anno da	anno a	Codice Internazionale	YUASA		GS		MOTOBATT	OKYAMI		
					Precaricata	STD o MF	Precaricata	STD o MF		Litio	STD o MF	
		2006	2006	YB9-B		E0800915		E0800915			E07090	
				MB9U				E06014				
			2007	2007	YB9L-A2		E0800912		E0800912			E07028
					MB9U				E06014			
			2007	2007	YB9-B		E0800915		E0800915			E07090
					MB9U				E06014			
		2007	2007	YB9L-A2		E0800912		E0800912			E07028	
				MB9U				E06014				
	Roadster	1994	1999	12N5,5-4A		E0800611		E0800611			E07021	
	SST	1975	1981	12N5,5-4A		E0800611		E0800611			E07021	
	SST Electra	1980	1985	YB12A-A		E0801214		E0801214			E07034	
				MB12U				E06002				
	Supercity	1991	1999	YB9-B		E0800915		E0800915			E07090	
				MB9U				E06014				
	SXT	1975	1984	12N5,5-3B		E0800610		E0800610			E07020	
	Tamanaco	1988	1991	YB9-B		E0800915		E0800915			E07090	
				MB9U				E06014				
	W8	1993	1998	YB5L-B		E0800515		E0800515			E07019	
				YB4L-B		E0800410		E0800410			E07018	
				MBTX4U				E06029				
MB5U							E06011					
1994		1998	YB5L-B		E0800515		E0800515			E07019		
			YB4L-B		E0800410		E0800410			E07018		
	MBTX4U					E06029						
	MB5U					E06011						
WSXT Aletta Rossa	1983		12N5,5-4A		E0800611		E0800611			E07021		
200	Elefant	1984	1986	12N5,5-4A		E0800611		E0800611			E07021	
250	SST	1975	1985	MB9U					E06014			
				12N7-3B		E0800710		E0800710			E07084	
	SX	1975	1985	MB9U					E06014			
				12N7-3B		E0800710		E0800710			E07084	
350	Ala Rossa 4T	1985	1988	12N5,5-4A		E0800611		E0800611			E07021	
	Elefant	1985	1989	YB14L-A2		E0801416		E0801416			E07069	
				MBTX14AU				E06024				
	SST	1982	1985	MB9U					E06014			
				12N7-3B		E0800710		E0800710			E07084	
	SX	1982	1985	MB9U					E06014			
12N7-3B					E0800710		E0800710			E07084		
T4 E	1987	1994	YB14L-A2		E0801416		E0801416			E07069		
			MBTX14AU				E06024					
T4 R	1987	1994	YB3L-A		E0800310		E0800310			E07015		
500	Canyon	1996	2002	YTX14-BS		E0821214		E0821214			E07062	
				YB16B-A		E0801614		E0801614			E07074	
				MBYZ16HD				E06041				
				MBYZ16H				E06037				
				MBTX12U				E06023				
				MB16U				E06005	E07357			
	GYZ16H											
	T4 E	1987	1990	YB14L-A2		E0801416		E0801416			E07069	
MBTX14AU							E06024					
600	River	1995	1999	YTX14-BS		E0821214		E0821214			E07062	
				YB16B-A		E0801614		E0801614			E07074	
				MBYZ16HD				E06041				
				MBYZ16H				E06037				
				MBTX12U				E06023				
				MB16U				E06005	E07357			
	GYZ16H											
W16	1994	1998	YB14L-A2		E0801416		E0801416			E07069		

Specifiche:

- Sigillata/ermetica, precaricata (attivata in fabbrica - Factory Activated)
- Litio, precaricata (attivata in fabbrica - Factory Activated)
- Senza manutenzione con acido a corredo (MF Maintenance Free)
- Senza manutenzione Alto Spunto con acido a corredo (MF Maintenance Free)
- Standard/Convenzionali 12V con acido a corredo
- Standard/Convenzionali 12V con acido a corredo
- Standard/Convenzionali 12V senza acido a corredo

COME SCEGLIERE LA BATTERIA

- Quello che segue è un elenco indicativo delle applicazioni suggerite: verificate sempre quanto riportato sul libretto uso e manutenzione del mezzo
- Verificare che l'eventuale inclinazione di installazione sia compatibile con le caratteristiche della batteria prescelta (vedi pag. 6)

CC	MODELLO	anno da	anno a	Codice Internazionale	YUASA		GS		MOTOBATT	OKYAMI		
					Precaricata	STD o MF	Precaricata	STD o MF	Litio	STD o MF		
650	Elefant	1985	1989	MBTX14AU					E06024			
				YB14L-A2		E0801416		E0801416			E07069	
	Raptor	2001		MBTX14AU					E06024			
				YTX9-BS		E0820812		E0820812			E07053	
				MBTX9U					E06031	E07352		
				YTX9-BS		E0820812		E0820812			E07053	
V Raptor	2001	2005	MBTX9U					E06031	E07352			
			YTX9-BS		E0820812		E0820812			E07053		
750	Elefant	1988	1993	YB16-A							E07077	
				YB16B-A		E0801614		E0801614			E07074	
		1993	1995	MB16U						E06005		
				YTX14-BS		E0821214		E0821214			E07062	
				MBYZ16HD					E06041			
				MBYZ16H					E06037			
				MBTX12U					E06023	E07357		
GYZ16H												
900	Elefant	1993	1997	YTX14-BS		E0821214		E0821214			E07062	
				YB16B-A		E0801614		E0801614			E07074	
				MBYZ16HD					E06041			
				MBYZ16H					E06037			
				MBTX12U					E06023			
				MB16U					E06005	E07357		
				GYZ16H								
	Gran Canyon	1998	2000	YT12B-4	E0821010		E0821010					
				MBT12B4					E06016			
				MB16U					E06005	E07356		
				YT12B-BS							E07060	
1000	Navigator	2000	2005	YT12B-4	E0821010		E0821010					
				YB16B-A		E0801614		E0801614			E07074	
				MBT12B4					E06016			
				MB16U					E06005	E07356		
				YTX9-BS		E0820812		E0820812			E07053	
	Raptor	2001	2005	MBTX9U					E06031	E07352		
				YTX9-BS		E0820812		E0820812			E07053	
	V Raptor	1999	2005	MBTX9U					E06031	E07352		
				YTX9-BS		E0820812		E0820812			E07053	
	X-tra Raptor	2001	2005	YT9B-BS		E0820811		E0820811			E07056	
				YT12B-4	E0821010		E0821010					
				MBT9B4					E06022			
				MBT12B4					E06016	E07353		

CANNONDALE

432	EX	2000		YTX5L-BS		E0820410		E0820410			E07046
				MBTZ7S					E06033	E07350	
	MX	2000		YTX5L-BS		E0820410		E0820410			E07046
				MBTZ7S					E06033	E07350	
	XC	2000		YTX5L-BS		E0820410		E0820410			E07046
				MBTZ7S					E06033	E07350	

CARTER BROTHERS

	EZ 502/C			YB12A-A		E0801214		E0801214			E07034	
				MB12U					E06002			
				12N12A-4A-1							E07302	
	EZ 702/C				YB12A-A		E0801214		E0801214			E07034
					MB12U					E06002		
					12N12A-4A-1							E07302

Specifiche:

- Sigillata/ermetica, precaricata (attivata in fabbrica - Factory Activated)
- Litio, precaricata (attivata in fabbrica - Factory Activated)
- Senza manutenzione con acido a corredo (MF Maintenance Free)
- Senza manutenzione Alto Spunto con acido a corredo (MF Maintenance Free)
- Standard/Convenzionali 12V con acido a corredo
- Standard/Convenzionali 12V con acido a corredo
- Standard/Convenzionali 12V senza acido a corredo

COME SCEGLIERE LA BATTERIA

- Quello che segue è un elenco indicativo delle applicazioni suggerite: verificate sempre quanto riportato sul libretto uso e manutenzione del mezzo
- Verificare che l'eventuale inclinazione di installazione sia compatibile con le caratteristiche della batteria prescelta (vedi pag. 6)

CC	MODELLO	anno da	anno a	Codice Internazionale	YUASA		GS		MOTOBATT	OKYAMI	
					Precaricata	STD o MF	Precaricata	STD o MF		Litio	STD o MF

CASE INT.

	M80			YB12A-A		E0801214		E0801214			E07034
				MB12U					E06002		
				12N12A-4A-1							E07302

DAELIM

50	Message II	1998	1999	YTX4L-BS		E0820310		E0820310			E07045
				MBTX4U					E06029	E07350	
100	Delfino	2001	2003	YTX7A-BS		E0820612		E0820612			E07048
				MBTZ10S					E06032	E07352	
125	NS II	1998	2001	YTX7A-BS		E0820612		E0820612			E07048
				MBTZ10S					E06032	E07352	

DERBI

50	Atlantis	1999	2006	YB4L-B		E0800410		E0800410			E07018
	Atlantis Bullet	2003	2005	YB4L-B		E0800410		E0800410			E07018
	Atlantis O2	2002	2002	YB4L-B		E0800410		E0800410			E07018
				MBTX4U					E06029		
	Atlantis Red Bullet	2003	2003	YB4L-B		E0800410		E0800410			E07018
				MBTX4U					E06029		
	Aventura	1995		YB4L-B		E0800410		E0800410			E07018
				MBTX4U					E06029		
	Boulevard	2009		YB9-B		E0800915		E0800915			E07090
				MB9U					E06014		
	Furax	1995		YB4L-B		E0800410		E0800410			E07018
				MBTX4U					E06029		
	GP1	2001		YB4L-B		E0800410		E0800410			E07018
				YB4L-B		E0800410		E0800410			E07018
		2003		YB4L-B		E0800410		E0800410			E07018
				MBTX4U					E06029		
2005		YTX7L-BS		E0820613		E0820613			E07049		
		MBTX7U					E06030	E07359			
	GPR Nude	2004		YB4L-B		E0800410		E0800410			E07018
				MBTX4U					E06029		
	GPR R	1997	2001	YB4L-B		E0800410		E0800410			E07018
				MBTX4U					E06029		
		2002	2003	YB4L-B		E0800410		E0800410			E07018
				MBTX4U					E06029		
2004		YB4L-B		E0800410		E0800410			E07018		
		MBTX4U					E06029				
	Hunter	1996	1997	YB4L-B		E0800410		E0800410			E07018
				MBTX4U					E06029		
	Paddock	1998	1999	YB4L-B		E0800410		E0800410			E07018
				MBTX4U					E06029		
	Predator AC	1998	2001	YB4L-B		E0800410		E0800410			E07018
				MBTX4U					E06029		
	Predator LC	1998	2001	YB4L-B		E0800410		E0800410			E07018
				MBTX4U					E06029		
	Senda R	1999	2002	YB4L-B		E0800410		E0800410			E07018
				MBTX4U					E06029		
	Senda SM	2000	2005	YB4L-B		E0800410		E0800410			E07018
				MBTX4U					E06029		
	Vamos	1993	1995	YB4L-B		E0800410		E0800410			E07018
				MBTX4U					E06029		

Specifiche:

- Sigillata/ermetica, precaricata (attivata in fabbrica - Factory Activated)
- Litio, precaricata (attivata in fabbrica - Factory Activated)
- Senza manutenzione con acido a corredo (MF Maintenance Free)
- Senza manutenzione Alto Spunto con acido a corredo (MF Maintenance Free)
- Standard/Convenzionali 12V con acido a corredo
- Standard/Convenzionali 12V con acido a corredo
- Standard/Convenzionali 12V senza acido a corredo

COME SCEGLIERE LA BATTERIA

- Quello che segue è un elenco indicativo delle applicazioni suggerite: verificate sempre quanto riportato sul libretto uso e manutenzione del mezzo
- Verificare che l'eventuale inclinazione di installazione sia compatibile con le caratteristiche della batteria prescelta (vedi pag. 6)

CC	MODELLO	anno da	anno a	Codice Internazionale	YUASA		GS		MOTOBATT	OKYAMI	
					Precaricata	STD o MF	Precaricata	STD o MF	Litio	STD o MF	
125	Boulevard 4T	2008		YB9-B		E0800915		E0800915			E07090
				MB9U				E06014			
	GPR	2009		YTX7L-BS		E0820613		E0820613			E07049
				MBTX7U				E06030	E07359		
	GPR Nude	2004		YB4L-B		E0800410		E0800410			E07018
				MBTX4U				E06029			
	GPR R	2004		YB4L-B		E0800410		E0800410			E07018
				MBTX4U				E06029			
	Mulhacen	2007		YTX7L-BS		E0820613		E0820613			E07049
				MBTX7U				E06030	E07359		
	Rambla	2008	2009	YTX12-BS		E0821211		E0821211			E07058
				MBTX12U				E06023	E07354		
	Rambla 2	2008	2008	YTX12-BS		E0821211		E0821211			E07058
				MBTX12U				E06023	E07354		
Senda Baja R	2004		YTX7L-BS		E0820613		E0820613			E07049	
			MBTX7U				E06030	E07359			
Senda Baja SM	2004		YTX7L-BS		E0820613		E0820613			E07049	
			MBTX7U				E06030	E07359			
Sonar	2009	2011	YTX12-BS		E0821211		E0821211			E07058	
			MBTX12U				E06023	E07354			
Terra Adventure	2007		YTX7L-BS		E0820613		E0820613			E07049	
			MBTX7U				E06030	E07359			
150	Sonar	2009	2009	YTX12-BS		E0821211		E0821211			E07058
				MBTX12U				E06023	E07354		
200	DXR	2004		YTX9A-BS						E07054	
250	DXR	2005		YTX9A-BS						E07054	
	Rambla	2008	2009	YTX12-BS		E0821211		E0821211			E07058
MBTX12U							E06023	E07354			
300	Rambla ie	2010	2011	YTX12-BS		E0821211		E0821211			E07058
				MBTX12U				E06023	E07354		
660	Mulhacen	2005	2008	YT9B-4	E0820810		E0820810				
				MBT9B4				E06022			

DUCATI

125	Cross	1958	1960	B38-6A		E0861117		E0861117			E07013
	Six Days	1978		6N4-2A-4		E0860613		E0860613			E07004
175	Cross	1958	1960	B38-6A		E0861117		E0861117			E07013
250	Cross	1962	1965	B38-6A		E0861117		E0861117			E07013
	Scrambler	1967	1976	B38-6A		E0861117		E0861117			E07013
350	Cross			B38-6A		E0861117		E0861117			E07013
	F3 Desmo	1987		YB14L-A2		E0801416		E0801416			E07069
				MBTX14AU				E06024			
	GTL	1977		Y50-N18L-A2		E0802013		E0802013			
				Y50-N18L-A		E0802011		E0802011			E07081
				MBTX24U				E06027	E07358		
	GTV	1977		Y50-N18L-A2		E0802013		E0802013			
				Y50-N18L-A		E0802011		E0802011			E07081
				MBTX24U				E06027	E07358		
				12N18-3							
	Indiana	1986		YB14L-A2		E0801416		E0801416			E07069
				MBTX14AU				E06024			
	Mark 3	1970	1976	B38-6A		E0861117		E0861117			E07013
	Pantah XL	1982	1984	YB14L-A2		E0801416		E0801416			
MBTX14AU							E06024				
Scrambler	1967		B38-6A		E0861117		E0861117			E07013	
Sport	1977		Y50-N18L-A2		E0802013		E0802013				
			Y50-N18L-A		E0802011		E0802011			E07081	

Specifiche:

- Sigillata/ermetica, precaricata (attivata in fabbrica - Factory Activated)
- Litio, precaricata (attivata in fabbrica - Factory Activated)
- Senza manutenzione con acido a corredo (MF Maintenance Free)
- Senza manutenzione Alto Spunto con acido a corredo (MF Maintenance Free)
- Standard/Convenzionali 12V con acido a corredo
- Standard/Convenzionali 12V con acido a corredo
- Standard/Convenzionali 12V senza acido a corredo

COME SCEGLIERE LA BATTERIA

- Quello che segue è un elenco indicativo delle applicazioni suggerite: verificate sempre quanto riportato sul libretto uso e manutenzione del mezzo
- Verificare che l'eventuale inclinazione di installazione sia compatibile con le caratteristiche della batteria prescelta (vedi pag. 6)

CC	MODELLO	anno da	anno a	Codice Internazionale	YUASA		GS		MOTOBATT	OKYAMI	
					Precaricata	STD o MF	Precaricata	STD o MF		Litio	STD o MF
				MBTX24U					E06027	E07358	
	Supersport	1992	1994	YB16AL-A2		E0801612		E0801612			E07073
				MB16AU					E06004		
	Vento			YB12A-A		E0801214		E0801214			E07034
				MB12U					E06002		
400	F3 Desmo	1987		YB14L-A2		E0801416		E0801416			E07069
				MBTX14AU					E06024		
	Monster	1995	1995	YB16AL-A2		E0801612		E0801612			E07073
				MB16AU					E06004		
		2000	2000	YB16AL-A2		E0801612		E0801612			E07073
				MB16AU					E06004		
		2002	2008	YT12B-BS							E07060
				YT12B-4	E0821010		E0821010				
				MBT12B4					E06016		
	Monster Dark	2005	2005	YT12B-BS							E07060
				MBT12B4					E06016		
	Supersport	1993	1993	YB16AL-A2		E0801612		E0801612			E07073
				MB16AU					E06004		
	TS			B38-6A		E0861117		E0861117			E07013
500	GTL	1976	1984	Y50-N18L-A2		E0802013		E0802013			
				Y50-N18L-A		E0802011		E0802011			E07081
				MBTX24U					E06027	E07358	
	GTV Pantah	1976	1984	Y50-N18L-A2		E0802013		E0802013			
				Y50-N18L-A		E0802011		E0802011			E07081
				MBTX24U					E06027	E07358	
	Pantah L	1982	1984	YB14L-A2		E0801416		E0801416			E07069
				MBTX14AU					E06024		
	Pantah SL	1982	1984	YB14L-A2		E0801416		E0801416			E07069
				MBTX14AU					E06024		
	Pantah TL	1982	1984	YB14L-A2		E0801416		E0801416			E07069
				MBTX14AU					E06024		
	Sport	1976	1984	Y50-N18L-A2		E0802013		E0802013			
				Y50-N18L-A		E0802011		E0802011			E07081
				MBTX24U					E06027	E07358	
	Sport Desmo			MBTX24U					E06027		
				12N18-3							
600	Monster	1993	2000	YB16AL-A2		E0801612		E0801612			E07073
				MB16AU					E06004		
		2000	2001	YT12B-BS							E07060
				YT12B-4	E0821010		E0821010				
				MBT12B4					E06016		
	Monster City Dark	1999	1999	YB16AL-A2		E0801612		E0801612			E07073
				MB16AU					E06004		
	Monster Dark	1998	1998	YB16AL-A2		E0801612		E0801612			E07073
				MB16AU					E06004		
	Pantah	1980	1984	YB14L-A2		E0801416		E0801416			E07069
				MBTX14AU					E06024		
	Pantah TL			YB14L-A2		E0801416		E0801416			E07069
				MBTX14AU					E06024		
	Supersport	1991	1991	YB16AL-A2		E0801612		E0801612			E07073
				MB16AU					E06004		
620	Monster ie	2002	2006	YT12B-BS							E07060
				YT12B-4	E0821010		E0821010				
				MBT12B4					E06016		
		2005	2006	YT12B-BS							E07060
				YT12B-4	E0821010		E0821010				
				MBT12B4					E06016		
	Multistrada	2006		YT12B-BS							E07060

Specifiche:

- Sigillata/ermetica, precaricata (attivata in fabbrica - Factory Activated)
- Litio, precaricata (attivata in fabbrica - Factory Activated)
- Senza manutenzione con acido a corredo (MF Maintenance Free)
- Senza manutenzione Alto Spunto con acido a corredo (MF Maintenance Free)
- Standard/Convenzionali 12V con acido a corredo
- Standard/Convenzionali 12V con acido a corredo
- Standard/Convenzionali 12V senza acido a corredo

COME SCEGLIERE LA BATTERIA

- Quello che segue è un elenco indicativo delle applicazioni suggerite; verificate sempre quanto riportato sul libretto uso e manutenzione del mezzo
- Verificare che l'eventuale inclinazione di installazione sia compatibile con le caratteristiche della batteria prescelta (vedi pag. 6)

CC	MODELLO	anno da	anno a	Codice Internazionale	YUASA		GS		MOTOBATT	OKYAMI				
					Precaricata	STD o MF	Precaricata	STD o MF	Litio	STD o MF				
650	Multistrada Dark	2006	2006	YT12B-4	E0821010		E0821010							
				MBT12B4				E06016						
				YT12B-BS						E07060				
				YT12B-4	E0821010		E0821010							
				MBT12B4				E06016						
				Supersport ie	2003	2004	YT12B-BS					E07060		
	Indiana	1987	1988	YB14L-A2		E0801416		E0801416			E07069			
				MBTX14AU				E06024						
				Pantah	1987	1988	YB14L-A2		E0801416		E0801416		E07069	
				MBTX14AU					E06024					
				695	Monster	2007	2007	YT12B-BS						E07060
								YT12B-4	E0821010		E0821010			
MBT12B4								E06016						
696	Monster	2008	2013	YT12B-BS						E07060				
				YT12B-4	E0821010		E0821010							
				MBT12B4				E06016						
748	748	2001	2002	YT12B-BS						E07060				
				YT12B-4	E0821010		E0821010							
				MBT12B4				E06016						
	748 Biposto	1995	2000	YB16AL-A2		E0801612		E0801612			E07073			
				MB16AU				E06004						
	748 R	1998	1999	YB16AL-A2		E0801612		E0801612			E07073			
				MB16AU				E06004						
		2000	2002	YB16AL-A2		E0801612		E0801612			E07073			
				MB16AU				E06004						
	748 S	2000	2000	YB16AL-A2		E0801612		E0801612			E07073			
				MB16AU				E06004						
	748 SP	1995	1997	YB16AL-A2		E0801612		E0801612			E07073			
				MB16AU				E06004						
	748 SPS	1998	1999	YB16AL-A2		E0801612		E0801612			E07073			
				MB16AU				E06004						
	749	2002	2003	YT12B-BS							E07060			
				YT12B-4	E0821010		E0821010							
				MBT12B4				E06016						
	749 Dark	2004	2006	YT12B-BS							E07060			
				YT12B-4	E0821010		E0821010							
				MBT12B4				E06016						
	749 R	2002	2004	YT12B-BS							E07060			
				YT12B-4	E0821010		E0821010							
				MBT12B4				E06016						
749 S	2002	2006	YT12B-BS							E07060				
			YT12B-4	E0821010		E0821010								
			MBT12B4				E06016							
750	F1	1987	1990	YB14L-A2		E0801416		E0801416			E07069			
				MBTX14AU				E06024						
	GT Laguna Seca								E07355					
	GT Lagunaseca			Y60-N24L-A							E07083			
				MBTX30UHD				E06038						
				MBTX30U				E06028						
	Indiana			YB14L-A2		E0801416		E0801416			E07069			
				MBTX14AU				E06024						
	Monster	1996	2000	YB16AL-A2		E0801612		E0801612			E07073			
				MB16AU				E06004						
	Monster City Dark	1999	1999	YB16AL-A2		E0801612		E0801612			E07073			
				MB16AU				E06004						
Monster Dark ie	1999	1999	YB16AL-A2		E0801612		E0801612			E07073				

Specifiche:

- Sigillata/ermetica, precaricata (attivata in fabbrica - Factory Activated)
- Litio, precaricata (attivata in fabbrica - Factory Activated)
- Senza manutenzione con acido a corredo (MF Maintenance Free)
- Senza manutenzione Alto Spunto con acido a corredo (MF Maintenance Free)
- Standard/Convenzionali 12V con acido a corredo
- Standard/Convenzionali 12V con acido a corredo
- Standard/Convenzionali 12V senza acido a corredo

COME SCEGLIERE LA BATTERIA

- Quello che segue è un elenco indicativo delle applicazioni suggerite: verificate sempre quanto riportato sul libretto uso e manutenzione del mezzo
- Verificare che l'eventuale inclinazione di installazione sia compatibile con le caratteristiche della batteria prescelta (vedi pag. 6)

CC	MODELLO	anno da	anno a	Codice Internazionale	YUASA		GS		MOTOBATT	OKYAMI	
					Precaricata	STD o MF	Precaricata	STD o MF		Litio	STD o MF
				MB16AU					E06004		
	Monster ie	2000	2001	YT12B-BS							E07060
				YT12B-4	E0821010		E0821010				
				MBT12B4						E06016	
	Paso	1987	1990	YB14L-A2		E0801416		E0801416			E07069
				MBTX14AU						E06024	
	Supersport	1991	1997	YB16AL-A2		E0801612		E0801612			E07073
				MB16AU						E06004	
		1999	2000	YB16AL-A2		E0801612		E0801612			E07073
				MB16AU						E06004	
		2001	2002	YT12B-BS							E07060
				YT12B-4	E0821010		E0821010				
	MBT12B4								E06016		
795	Monster 795	2012		YT12B-BS							E07060
				YT12B-4	E0821010		E0821010				
				MBT12B4						E06016	
796	Monster 796	2010	2012	YT12B-BS							E07060
				YT12B-4	E0821010		E0821010				
				MBT12B4						E06016	
800	Hypermotard 796	2009	2012	YT12B-BS							E07060
				YT12B-4	E0821010		E0821010				
				MBT12B4						E06016	
	Monster S2R	2005	2007	YT12B-BS							E07060
				YT12B-4	E0821010		E0821010				
				MBT12B4						E06016	
	Monster S2R Dark	2005	2006	YT12B-BS							E07060
				MBT12B4						E06016	
	Scrambler	2015		YT12B-BS							E07060
				MBT12B4						E06016	
	Supersport	2002	2003	YT12B-4	E0821010		E0821010				
				MBT12B4						E06016	
		2004	2004	YT12B-BS							E07060
				MBT12B4							E06016
821	Hypermotard Hyperstrada	2013		YT12B-BS							E07060
				YT12B-4	E0821010		E0821010				
				MBT12B4						E06016	
848	848	2008		YT12B-BS							E07060
				YT12B-4	E0821010		E0821010				
				MBT12B4						E06016	
	848 Streetfighter	2012		YT12B-BS							E07060
				YT12B-4	E0821010		E0821010				
				MBT12B4						E06016	
851	851	1990	1992	YB16AL-A2		E0801612		E0801612			E07073
				MB16AU						E06004	
	851 Biposto	1990	1992	YB16AL-A2		E0801612		E0801612			E07073
				MB16AU						E06004	
860	860 GT			Y60-N24L-A							E07083
				MBTX30UHD						E06038	
				MBTX30U						E06028	
	860 GTS			Y60-N24L-A							E07083
				MBTX30UHD						E06038	
				MBTX30U						E06028	
888	851 SP 4	1993	1995	YB16AL-A2		E0801612		E0801612			E07073
				MB16AU						E06004	
	888	1994	1995	YB16AL-A2		E0801612		E0801612			E07073
				MB16AU						E06004	
	888 SP 5	1993	1993	YB16AL-A2		E0801612		E0801612			E07073
				MB16AU						E06004	

Specifiche:

- Sigillata/ermetica, precaricata (attivata in fabbrica - Factory Activated)
- Litio, precaricata (attivata in fabbrica - Factory Activated)
- Senza manutenzione con acido a corredo (MF Maintenance Free)
- Senza manutenzione Alto Spunto con acido a corredo (MF Maintenance Free)
- Standard/Convenzionali 12V con acido a corredo
- Standard/Convenzionali 12V con acido a corredo
- Standard/Convenzionali 12V senza acido a corredo

COME SCEGLIERE LA BATTERIA

- Quello che segue è un elenco indicativo delle applicazioni suggerite; verificate sempre quanto riportato sul libretto uso e manutenzione del mezzo
- Verificare che l'eventuale inclinazione di installazione sia compatibile con le caratteristiche della batteria prescelta (vedi pag. 6)

CC	MODELLO	anno da	anno a	Codice Internazionale	YUASA		GS		MOTOBATT	OKYAMI			
					Precaricata	STD o MF	Precaricata	STD o MF	Litio	STD o MF			
899	899 Panigale	2014		YT7B-BS		E0820611		E0820611			E07051		
				YT12B-4	E0821010		E0821010						
				MBT12B4				E06016	E07353				
900	Darmah			Y60-N24L-A							E07083		
				MBTX30UHD				E06038					
				MBTX30U				E06028	E07355				
	Monster	1993	2000		YB16AL-A2		E0801612		E0801612			E07073	
					MB16AU				E06004				
	Monster City Dark	1999	1999		YB16AL-A2		E0801612		E0801612			E07073	
					MB16AU				E06004				
	Monster Cromo	1998	1998		YB16AL-A2		E0801612		E0801612			E07073	
					MB16AU				E06004				
	Monster ie	2000	2002		YT12B-BS							E07060	
					YT12B-4	E0821010		E0821010					
					MBT12B4				E06016				
	Monster S	1998	1998		YB16AL-A2		E0801612		E0801612			E07073	
					MB16AU				E06004				
	Sport				Y60-N24L-A							E07083	
					MBTX30UHD				E06038				
					MBTX30U				E06028				
	Supersport	1981	1981		YB12A-A		E0801214		E0801214			E07034	
					MB12U				E06002				
		1982	1982		YB14L-A2		E0801416		E0801416			E07069	
					MBTX14AU				E06024				
		1991	1991		YB16AL-A2		E0801612		E0801612			E07073	
					MB16AU				E06004				
		1998	2002		YB16AL-A2		E0801612		E0801612			E07073	
					MB16AU				E06004				
		2001	2002		YT12B-BS								E07060
					YT12B-4	E0821010		E0821010					
MBT12B4								E06016					
Supersport ie		2001	2002		YT12B-BS							E07060	
	YT12B-4				E0821010		E0821010						
	MBT12B4							E06016					
Supersport SS F.E.	1998	1998		YB16AL-A2		E0801612		E0801612			E07073		
				MB16AU				E06004					
Supersport Supertight	1991	1997		YB16AL-A2		E0801612		E0801612			E07073		
				MB16AU				E06004					
906	Paso	1989	1990	YB16-B		E0801911		E0801911			E07078		
				MBTX20UHD				E06035					
				MBTX20U				E06026	E07358				
907	907 i.e.	1990	1993	YB16-B		E0801911		E0801911			E07078		
				MBTX20UHD				E06035					
				MBTX20U				E06026	E07358				
916	916 Biposto	1994	1997	YB16AL-A2		E0801612		E0801612			E07073		
				MB16AU				E06004					
	916 ie	1997	1998		YB16AL-A2		E0801612		E0801612		E07073		
					MB16AU				E06004				
	916 Senna	1994	1998		YB16AL-A2		E0801612		E0801612		E07073		
					MB16AU				E06004				
	916 SP	1994	1994		YB16AL-A2		E0801612		E0801612		E07073		
					MB16AU				E06004				
	916 SPS	1997	1998		YB16AL-A2		E0801612		E0801612		E07073		
					MB16AU				E06004				
	Monster S4	2001	2002		YT12B-BS							E07060	
					YT12B-4	E0821010		E0821010					
MBT12B4								E06016					

Specifiche:

- Sigillata/ermetica, precaricata (attivata in fabbrica - Factory Activated)
- Litio, precaricata (attivata in fabbrica - Factory Activated)
- Senza manutenzione con acido a corredo (MF Maintenance Free)
- Senza manutenzione Alto Spunto con acido a corredo (MF Maintenance Free)
- Standard/Convenzionali 12V con acido a corredo
- Standard/Convenzionali 12V con acido a corredo
- Standard/Convenzionali 12V senza acido a corredo

COME SCEGLIERE LA BATTERIA

- Quello che segue è un elenco indicativo delle applicazioni suggerite: verificate sempre quanto riportato sul libretto uso e manutenzione del mezzo
- Verificare che l'eventuale inclinazione di installazione sia compatibile con le caratteristiche della batteria prescelta (vedi pag. 6)

CC	MODELLO	anno da	anno a	Codice Internazionale	YUASA		GS		MOTOBATT	OKYAMI		
					Precaricata	STD o MF	Precaricata	STD o MF		Litio	STD o MF	
	ST4	1999	2000	YB16AL-A2		E0801612		E0801612			E07073	
				MB16AU					E06004			
		2001	2003	YT12B-BS								E07060
YT12B-4	E0821010				E0821010							
MBT12B4							E06016					
944	ST2	1997	2000	YB16AL-A2		E0801612		E0801612			E07073	
				MB16AU					E06004			
		2001	2003	YT12B-BS								E07060
YT12B-4	E0821010				E0821010							
MBT12B4							E06016					
996	916 SPS	1997	1998	YB16AL-A2		E0801612		E0801612			E07073	
				MB16AU					E06004			
	996	1999	2000	YB16AL-A2		E0801612		E0801612			E07073	
				MB16AU					E06004			
	996 R	2001	2002	YT12B-BS							E07060	
				YT12B-4	E0821010		E0821010					
				MBT12B4					E06016			
	996 SPS	1999	2000	YB16AL-A2		E0801612		E0801612			E07073	
				MB16AU					E06004			
	996 SPS 2	1999	1999	YB16AL-A2		E0801612		E0801612			E07073	
				MB16AU					E06004			
	Monster S4R	2003	2006	YT12B-BS								E07060
				YT12B-4	E0821010		E0821010					
				MBT12B4					E06016			
	ST4 S	1999	2000	YB16AL-A2		E0801612		E0801612			E07073	
MB16AU								E06004				
2001		2005	YT12B-BS								E07060	
	MBT12B4							E06016				
998	998	2002	2004	YT12B-BS							E07060	
				YT12B-4	E0821010		E0821010					
				MBT12B4					E06016			
	998 R	2002	2004	YT12A-BS		E0820910		E0820910			E07057	
				MBTX9U					E06031	E07354		
	998 S	2002	2004	YT12A-BS		E0820910		E0820910			E07057	
				MBTX9U					E06031	E07354		
	999	2002	2006	YT12B-BS							E07060	
				YT12B-4	E0821010		E0821010					
				MBT12B4					E06016			
	999 R	2003	2006	YT12B-BS							E07060	
				YT12B-4	E0821010		E0821010					
				MBT12B4					E06016			
	999 R Xerox	2006	2006	YT12B-BS							E07060	
				YT12B-4	E0821010		E0821010					
MBT12B4								E06016				
999 S	2003	2006	YT12B-BS							E07060		
			YT12B-4	E0821010		E0821010						
			MBT12B4					E06016				
999 S Replica	2007	2007	YT12B-BS							E07060		
			YT12B-4	E0821010		E0821010						
			MBT12B4					E06016				
1000	1000 GT	2007	YT12B-BS							E07060		
			YT12B-4	E0821010		E0821010						
			MBT12B4					E06016				
	1000 GT Touring	2009	YT12B-BS								E07060	
			YT12B-4	E0821010		E0821010						
			MBT12B4					E06016				
Classic Sport	2006	2009	YT12B-BS							E07060		
			YT12B-4	E0821010		E0821010						

Specifiche:

- Sigillata/ermetica, precaricata (attivata in fabbrica - Factory Activated)
- Litio, precaricata (attivata in fabbrica - Factory Activated)
- Senza manutenzione con acido a corredo (MF Maintenance Free)
- Senza manutenzione Alto Spunto con acido a corredo (MF Maintenance Free)
- Standard/Convenzionali 12V con acido a corredo
- Standard/Convenzionali 12V con acido a corredo
- Standard/Convenzionali 12V senza acido a corredo

COME SCEGLIERE LA BATTERIA

- Quello che segue è un elenco indicativo delle applicazioni suggerite; verificate sempre quanto riportato sul libretto uso e manutenzione del mezzo
- Verificare che l'eventuale inclinazione di installazione sia compatibile con le caratteristiche della batteria prescelta (vedi pag. 6)

CC	MODELLO	anno da	anno a	Codice Internazionale	YUASA		GS		MOTOBATT	OKYAMI	
					Precaricata	STD o MF	Precaricata	STD o MF	Litio	STD o MF	
				MBT12B4					E06016		
	Desmosedici RR	2008	2008	YT12B-BS							E07060
YT12B-4				E0821010		E0821010					
MBT12B4								E06016			
	Hypermotard	2006	2007	YT12B-BS							E07060
YT12B-4				E0821010		E0821010					
MBT12B4								E06016			
	Hypermotard S	2006	2007	YT12B-BS							E07060
YT12B-4				E0821010		E0821010					
MBT12B4								E06016			
	Monster	2004	2005	YT12B-BS							E07060
YT12B-4				E0821010		E0821010					
MBT12B4								E06016			
	Monster DS	2002		YT12B-BS							E07060
YT12B-4				E0821010		E0821010					
MBT12B4								E06016			
	Monster S	2005	2005	YT12B-BS							E07060
YT12B-4				E0821010		E0821010					
MBT12B4								E06016			
	Monster S2R	2006	2008	YT12B-BS							E07060
YT12B-4				E0821010		E0821010					
MBT12B4								E06016			
	Monster S4R	2007	2008	YT12B-BS							E07060
YT12B-4				E0821010		E0821010					
MBT12B4								E06016			
	Monster S4RS	2006	2008	YT12B-BS							E07060
YT12B-4				E0821010		E0821010					
MBT12B4								E06016			
	Monster S4RS Tricolore	2008	2008	YT12B-BS							E07060
YT12B-4				E0821010		E0821010					
MBT12B4								E06016			
	Multistrada	2003	2006	YT12B-BS							E07060
YT12B-4				E0821010		E0821010					
MBT12B4								E06016			
	Multistrada DS	2003		YT12B-BS							E07060
YT12B-4				E0821010		E0821010					
MBT12B4								E06016			
	Multistrada S	2005	2006	YT12B-BS							E07060
YT12B-4				E0821010		E0821010					
MBT12B4								E06016			
	Paul Smart	2006		YT12B-BS							E07060
YT12B-4				E0821010		E0821010					
MBT12B4								E06016			
	Spertclassic Sport	2006	2009	YT12B-BS							E07060
YT12B-4				E0821010		E0821010					
MBT12B4								E06016			
	Spertclassic Sport S	2007		YT12B-BS							E07060
YT12B-4				E0821010		E0821010					
MBT12B4								E06016			
	Sport Classic GT	2006	2009	YT12B-BS							E07060
YT12B-4				E0821010		E0821010					
MBT12B4								E06016			
	Sport Classic Paul Smart	2006	2006	YT12B-BS							E07060
YT12B-4				E0821010		E0821010					
MBT12B4								E06016			
	Sport Classic Sport	2009	2009	YT12B-BS							E07060
YT12B-4				E0821010		E0821010					
MBT12B4								E06016			

Specifiche:

- Sigillata/ermetica, precaricata (attivata in fabbrica - Factory Activated)
- Litio, precaricata (attivata in fabbrica - Factory Activated)
- Senza manutenzione con acido a corredo (MF Maintenance Free)
- Senza manutenzione Alto Spunto con acido a corredo (MF Maintenance Free)
- Standard/Convenzionali 12V con acido a corredo
- Standard/Convenzionali 12V con acido a corredo
- Standard/Convenzionali 12V senza acido a corredo

COME SCEGLIERE LA BATTERIA

- Quello che segue è un elenco indicativo delle applicazioni suggerite: verificate sempre quanto riportato sul libretto uso e manutenzione del mezzo
- Verificare che l'eventuale inclinazione di installazione sia compatibile con le caratteristiche della batteria prescelta (vedi pag. 6)

CC	MODELLO	anno da	anno a	Codice Internazionale	YUASA		GS		MOTOBATT	OKYAMI		
					Precaricata	STD o MF	Precaricata	STD o MF		Litio	STD o MF	
1098	ST3	2004	2007	YT12B-BS							E07060	
				MBT12B4					E06016			
	Supersport	2003	2006	YT12B-BS								E07060
				YT12B-4	E0821010		E0821010					
				MBT12B4					E06016			
	Supersport DS	2002	2006	YT12B-BS								E07060
				YT12B-4	E0821010		E0821010					
				MBT12B4					E06016			
1098	1098	2007	2008	YT12B-BS							E07060	
				YT12B-4	E0821010		E0821010					
				MBT12B4					E06016			
	1098 R	2008	2008	YT12B-BS								E07060
				YT12B-4	E0821010		E0821010					
				MBT12B4					E06016			
	1098 S	2007	2009	YT12B-BS								E07060
				YT12B-4	E0821010		E0821010					
				MBT12B4					E06016			
	Streetfighter	2009		YT12B-BS								E07060
				YT12B-4	E0821010		E0821010					
				MBT12B4					E06016			
	Streetfighter S	2009		YT12B-BS								E07060
				YT12B-4	E0821010		E0821010					
				MBT12B4					E06016			
	1100	Hypermotard	2008		YT12B-BS							E07060
					YT12B-4	E0821010		E0821010				
					MBT12B4					E06016		
Hypermotard S		2008		YT12B-BS								E07060
				YT12B-4	E0821010		E0821010					
				MBT12B4					E06016			
Monster		2009		YT12B-BS								E07060
				YT12B-4	E0821010		E0821010					
				MBT12B4					E06016			
Monster Diesel		2013	2013	YT12B-BS								E07060
				MBT12B4						E06016		
Monster S		2009	2009	YT12B-BS								E07060
				YT12B-4	E0821010		E0821010					
				MBT12B4					E06016			
Multistrada		2007		YT12B-BS								E07060
				YT12B-4	E0821010		E0821010					
				MBT12B4					E06016			
Multistrada S		2007	2009	YT12B-BS								E07060
	YT12B-4			E0821010		E0821010						
	MBT12B4							E06016				
1198	1198	2009		YT12B-BS							E07060	
				YT12B-4	E0821010		E0821010					
				MBT12B4					E06016			
	1198 S	2009		YT12B-BS								E07060
				YT12B-4	E0821010		E0821010					
				MBT12B4					E06016			
1199	1199 Panigale	2012		YT7B-BS		E0820611		E0820611			E07051	
				YT12B-4	E0821010		E0821010					
				MBT12B4					E06016	E07353		
	1199 Panigale R	2012		YT7B-BS		E0820611		E0820611				E07051
				YT12B-4	E0821010		E0821010					
				MBT12B4					E06016	E07353		
	1199 Panigale S	2012		YT7B-BS		E0820611		E0820611				E07051
				YT12B-4	E0821010		E0821010					
				MBT12B4					E06016	E07353		

Specifiche:

- Sigillata/ermetica, precaricata (attivata in fabbrica - Factory Activated)
- Litio, precaricata (attivata in fabbrica - Factory Activated)
- Senza manutenzione con acido a corredo (MF Maintenance Free)
- Senza manutenzione Alto Spunto con acido a corredo (MF Maintenance Free)
- Standard/Convenzionali 12V con acido a corredo
- Standard/Convenzionali 12V con acido a corredo
- Standard/Convenzionali 12V senza acido a corredo

COME SCEGLIERE LA BATTERIA

- Quello che segue è un elenco indicativo delle applicazioni suggerite: verificate sempre quanto riportato sul libretto uso e manutenzione del mezzo
- Verificare che l'eventuale inclinazione di installazione sia compatibile con le caratteristiche della batteria prescelta (vedi pag. 6)

CC	MODELLO	anno da	anno a	Codice Internazionale	YUASA		GS		MOTOBATT	OKYAMI		
					Precaricata	STD o MF	Precaricata	STD o MF	Litio	STD o MF		
1200	1199 Panigale Tricolore	2012		YT7B-BS		E0820611		E0820611			E07051	
				YT12B-4	E0821010		E0821010					
				MBT12B4				E06016	E07353			
	Diavel	2012		YT12B-BS								E07060
				YT12B-4	E0821010		E0821010					
				MBT12B4				E06016				
	Diavel AMG	2013		YT12B-BS								E07060
				YT12B-4	E0821010		E0821010					
				MBT12B4				E06016				
	Diavel Carbon	2012		YT12B-BS								E07060
				YT12B-4	E0821010		E0821010					
				MBT12B4				E06016				
	Diavel White Stripe	2013		YT12B-BS								E07060
				YT12B-4	E0821010		E0821010					
				MBT12B4				E06016				
	Monster 1200	2014		YT12B-BS								E07060
				YT12B-4	E0821010		E0821010					
				MBT12B4				E06016				
	Multistrada	2010		YT12B-BS								E07060
				YT12B-4	E0821010		E0821010					
				MBT12B4				E06016				
	Multistrada S	2010		YT12B-BS								E07060
				YT12B-4	E0821010		E0821010					
				MBT12B4				E06016				
	Multistrada S GT	2013		YT12B-BS								E07060
				YT12B-4	E0821010		E0821010					
				MBT12B4				E06016				
Multistrada S Pikes Peak	2012		YT12B-BS								E07060	
			YT12B-4	E0821010		E0821010						
			MBT12B4				E06016					
Multistrada S Touring	2010		YT12B-BS								E07060	
			YT12B-4	E0821010		E0821010						
			MBT12B4				E06016					

EDM

50	Jet	1999	2001	YTX4L-BS		E0820310		E0820310			E07045
				MBTX4U					E06029	E07350	

E-TON

50	AXL	1999		YTX4L-BS		E0820310		E0820310			E07045
				MBTX4U					E06029	E07350	
	NXL	1999		YTX4L-BS		E0820310		E0820310			E07045
				MBTX4U					E06029	E07350	
RXL	1999		YTX4L-BS		E0820310		E0820310				E07045
			MBTX4U					E06029	E07350		
TXL	1999		YTX4L-BS		E0820310		E0820310				E07045
			MBTX4U					E06029	E07350		
90	AXL	1999		YTX4L-BS		E0820310		E0820310			E07045
				MBTX4U					E06029	E07350	
	NXL	1999		YTX4L-BS		E0820310		E0820310			E07045
				MBTX4U					E06029	E07350	
	RXL	1999		YTX4L-BS		E0820310		E0820310			E07045
				MBTX4U					E06029	E07350	
	TXL	1999		YTX4L-BS		E0820310		E0820310			E07045
				MBTX4U					E06029	E07350	

Specifiche:

- Sigillata/ermetica, precaricata (attivata in fabbrica - Factory Activated)
- Litio, precaricata (attivata in fabbrica - Factory Activated)
- Senza manutenzione con acido a corredo (MF Maintenance Free)
- Senza manutenzione Alto Spunto con acido a corredo (MF Maintenance Free)
- Standard/Convenzionali 12V con acido a corredo
- Standard/Convenzionali 12V con acido a corredo
- Standard/Convenzionali 12V senza acido a corredo

COME SCEGLIERE LA BATTERIA

- Quello che segue è un elenco indicativo delle applicazioni suggerite: verificate sempre quanto riportato sul libretto uso e manutenzione del mezzo
- Verificare che l'eventuale inclinazione di installazione sia compatibile con le caratteristiche della batteria prescelta (vedi pag. 6)

CC	MODELLO	anno da	anno a	Codice Internazionale	YUASA		GS		MOTOBATT	OKYAMI	
					Precaricata	STD o MF	Precaricata	STD o MF		Litio	STD o MF
150	CLX	2000		YTX9-BS		E0820812		E0820812			E07053
				MBTX9U				E06031	E07352		
	YLY Yukon	2000		YTX9-BS		E0820812		E0820812			E07053
				MBTX9U				E06031	E07352		

EXCELSIOR-HEND

1386	Super X	1999	2000	YTX20L-BS		E0821815		E0821815			E07068
				MBTX20UHD				E06035			
				MBTX20U				E06026	E07358		

FANTIC MOTOR

50	HP 1			YB4L-B		E0800410		E0800410			E07018
				MBTX4U				E06029			
	Koala	1993	1997	YB4L-B		E0800410		E0800410			E07018
				MBTX4U				E06029			
	Leader	1995		YTX4L-BS		E0820310		E0820310			E07045
				MBTX4U				E06029	E07350		
	Oasis	1990		YB4L-B		E0800410		E0800410			E07018
				MBTX4U				E06029			
	Oasis EPV TX	1990		12N5,5-3B		E0800610		E0800610			E07020
				B39-6		E0861118		E0861118			E07311
80	Koala	1993	1996	YB4L-B		E0800410		E0800410			E07018
				MBTX4U				E06029			
125	HP 1			YB4L-B		E0800410		E0800410			E07018
				MBTX4U				E06029			
	Raider LC	1985		YB3L-A		E0800310		E0800310		E07015	
	Sport	1985		YB3L-A		E0800310		E0800310		E07015	
	Strada	1985		YB3L-A		E0800310		E0800310		E07015	
250	Raider LC	1985		YB3L-A		E0800310		E0800310		E07015	

GARELLI

50	Big Wheel	1996		YB4L-B		E0800410		E0800410			E07018
				MBTX4U				E06029			
	Ciclone 2	2010		YTX9-BS		E0820812		E0820812			E07053
				MBTX9U				E06031	E07352		
	Grinta	1996		YB4L-B		E0800410		E0800410			E07018
				MBTX4U				E06029			
	Noi	1985	1992	YB4L-B		E0800410		E0800410			E07018
				MBTX4U				E06029			
	Pony	1995		YB4L-B		E0800410		E0800410			E07018
				MBTX4U				E06029			
	Pony SR	1995		YB4L-B		E0800410		E0800410			E07018
				MBTX4U				E06029			
	Queenie	1996		YB4L-B		E0800410		E0800410			E07018
				MBTX4U				E06029			
	Racing	1996		YB4L-B		E0800410		E0800410			E07018
				MBTX4U				E06029			
	Rider 2	2010		YTX9-BS		E0820812		E0820812			E07053
				MBTX9U				E06031	E07352		
	Sahel	1991		YB4L-B		E0800410		E0800410			E07018
				MBTX4U				E06029			
SR	1991		YB4L-B		E0800410		E0800410			E07018	
			MBTX4U				E06029				
Team				YB4L-B		E0800410		E0800410		E07018	

Specifiche:

- Sigillata/ermetica, precaricata (attivata in fabbrica - Factory Activated)
- Litio, precaricata (attivata in fabbrica - Factory Activated)
- Senza manutenzione con acido a corredo (MF Maintenance Free)
- Senza manutenzione Alto Spunto con acido a corredo (MF Maintenance Free)
- Standard/Convenzionali 12V con acido a corredo
- Standard/Convenzionali 12V con acido a corredo
- Standard/Convenzionali 12V senza acido a corredo

COME SCEGLIERE LA BATTERIA

- Quello che segue è un elenco indicativo delle applicazioni suggerite; verificate sempre quanto riportato sul libretto uso e manutenzione del mezzo
- Verificare che l'eventuale inclinazione di installazione sia compatibile con le caratteristiche della batteria prescelta (vedi pag. 6)

CC	MODELLO	anno da	anno a	Codice Internazionale	YUASA		GS		MOTOBATT	OKYAMI	
					Precaricata	STD o MF	Precaricata	STD o MF	Litio	STD o MF	
				MBTX4U					E06029		
	Urka	1991		YB4L-B		E0800410		E0800410			E07018
				MBTX4U					E06029		
	Vip	2006	2006	YTX7L-BS		E0820613		E0820613			E07049
				MBTX7U					E06030	E07359	
	XLE Tiger	1986		YB4L-B		E0800410		E0800410			E07018
				MBTX4U					E06029		
	XO	2010		YTX9-BS		E0820812		E0820812			E07053
				MBTX9U					E06031	E07352	
125	City Four	2010		YTX9-BS		E0820812		E0820812			E07053
				MBTX9U					E06031	E07352	
	GTA	1985	1987	YB9-B		E0800915		E0800915			E07090
				MB9U					E06014		
				YB5L-B		E0800515		E0800515			E07019
				MB5U					E06011		
	Mosquito	2007		YTX7L-BS		E0820613		E0820613			E07049
				MBTX7U					E06030	E07359	
	Noi	2008		YTX9-BS		E0820812		E0820812			E07053
				MBTX9U					E06031	E07352	
	Tiesse	2008		YTX9-BS		E0820812		E0820812			E07053
				MBTX9U					E06031	E07352	
	Tiger	2007	2007	YTX7L-BS		E0820613		E0820613			E07049
				MBTX7U					E06030	E07359	
	TSR			MB9U					E06014		
				53030		E0803011		E0803011			E07321
				12N7-4B							E07023
	XO	2009		YTX9-BS		E0820812		E0820812			E07053
				MBTX9U					E06031	E07352	
	XR Tiger	1986		YB9-B		E0800915		E0800915			E07090
				MB9U					E06014		
				MB5U					E06011		
				12N5-3B		E0800510		E0800510			E07306
150	City Four	2010		YTX9-BS		E0820812		E0820812			E07053
				MBTX9U					E06031	E07352	
	King	2007	2007	YTX7L-BS		E0820613		E0820613			E07049
				MBTX7U					E06030	E07359	
	Mosquito	2007		YTX7L-BS		E0820613		E0820613			E07049
				MBTX7U					E06030	E07359	
	Noi	2008		YTX9-BS		E0820812		E0820812			E07053
				MBTX9U					E06031	E07352	
	Tiesse	2008		YTX9-BS		E0820812		E0820812			E07053
				MBTX9U					E06031	E07352	
	XO	2009		YTX9-BS		E0820812		E0820812			E07053
				MBTX9U					E06031	E07352	

GAS GAS

400	FSE	2003	2007	YTZ7S-BS							E07050
				YTZ7S	E0840610		E0840610				
				MBTZ7S					E06033	E07359	
450	EC	2009	2009	YTZ7S-BS							E07050
				YTZ7S	E0840610		E0840610				
				MBTZ7S					E06033	E07359	
	FSE	2003	2007	YTZ7S-BS							E07050
				YTZ7S	E0840610		E0840610				
				MBTZ7S					E06033	E07359	
	FSR EC	2008	2008	YTZ7S-BS							E07050
				YTZ7S	E0840610		E0840610				

Specifiche:

- Sigillata/ermetica, precaricata (attivata in fabbrica - Factory Activated)
- Litio, precaricata (attivata in fabbrica - Factory Activated)
- Senza manutenzione con acido a corredo (MF Maintenance Free)
- Senza manutenzione Alto Spunto con acido a corredo (MF Maintenance Free)
- Standard/Convenzionali 12V con acido a corredo
- Standard/Convenzionali 12V con acido a corredo
- Standard/Convenzionali 12V senza acido a corredo

COME SCEGLIERE LA BATTERIA

- Quello che segue è un elenco indicativo delle applicazioni suggerite: verificate sempre quanto riportato sul libretto uso e manutenzione del mezzo
- Verificare che l'eventuale inclinazione di installazione sia compatibile con le caratteristiche della batteria prescelta (vedi pag. 6)

CC	MODELLO	anno da	anno a	Codice Internazionale	YUASA		GS		MOTOBATT	OKYAMI	
					Precaricata	STD o MF	Precaricata	STD o MF		Litio	STD o MF
	FSR SM	2008	2008	MBTZ7S					E06033	E07359	
				YTZ7S-BS						E07050	
				YTZ7S	E0840610		E0840610				
	Pampera	2007	2007	MBTZ7S					E06033	E07359	
				YTZ7S-BS						E07050	
				YTZ7S	E0840610		E0840610				
	Wild HP	2004	2004	MBTZ7S					E06033	E07359	
				YTZ7S-BS						E07050	
				YTZ7S	E0840610		E0840610				
515	SM	2009	2009	MBTZ7S					E06033	E07359	
				YTZ7S-BS						E07050	
				YTZ7S	E0840610		E0840610				

GILERA

50	Bullit	1990		YB4L-B		E0800410		E0800410			E07018
				MBTX4U					E06029		
DNA	2000	2002	YT4L-BS		E0820310		E0820310				E07045
			MBTX4U					E06029	E07350		
	2003	2004	YT4L-BS		E0820310		E0820310				E07045
			MBTX4U					E06029	E07350		
Eaglet	1995	1997	YB4L-B		E0800410		E0800410				E07018
			MBTX4U					E06029			
Easy Moving	1995	1996	YB4L-B		E0800410		E0800410				E07018
			MBTX4U					E06029			
GSM	1999	2001	YB4L-B		E0800410		E0800410				E07018
			MBTX4U					E06029			
Ice	2001	2005	YT4L-BS		E0820310		E0820310				E07045
			MBTX4U					E06029	E07350		
RC Top Rally	1990		YB4L-B		E0800410		E0800410				E07018
			MBTX4U					E06029			
RCR	2011	2012	YB4L-B		E0800410		E0800410				E07018
			MBTX4U					E06029			
RK Cannibal	1996	1998	YB4L-B		E0800410		E0800410				E07018
			MBTX4U					E06029			
Runner	1997	2000	YB4L-B		E0800410		E0800410				E07018
			MBTX4U					E06029			
Runner Purejet	2002	2007	YB9-B		E0800915		E0800915				E07090
			MB9U					E06014			
	2010	2011	YB9-B		E0800915		E0800915				E07090
			MB9U					E06014			
Runner Purejet ST	2008	2008	YB9-B		E0800915		E0800915				E07090
			MB9U					E06014			
Runner SP	2002	2007	YB4L-B		E0800410		E0800410				E07018
			MBTX4U					E06029			
	2007		YB9-B		E0800915		E0800915				E07090
SMT	2003	2003	YB4L-B		E0800410		E0800410				E07018
			MBTX4U					E06029			
SMT 2T	2013	2013	YB4L-B		E0800410		E0800410				E07018
			MBTX4U					E06029			
SMT Racing	2011	2012	YB4L-B		E0800410		E0800410				E07018
			MBTX4U					E06029			
Stalker	1997		YB4L-B		E0800410		E0800410				E07018
			YT4L-BS		E0820310		E0820310				E07045
			MBTX4U					E06029	E07350		
		2011	YB4L-B		E0800410		E0800410				E07018

Specifiche:

- Sigillata/ermetica, precaricata (attivata in fabbrica - Factory Activated)
- Litio, precaricata (attivata in fabbrica - Factory Activated)
- Senza manutenzione con acido a corredo (MF Maintenance Free)
- Senza manutenzione Alto Spunto con acido a corredo (MF Maintenance Free)
- Standard/Convenzionali 12V con acido a corredo
- Standard/Convenzionali 12V con acido a corredo
- Standard/Convenzionali 12V senza acido a corredo

COME SCEGLIERE LA BATTERIA

- Quello che segue è un elenco indicativo delle applicazioni suggerite; verificate sempre quanto riportato sul libretto uso e manutenzione del mezzo
- Verificare che l'eventuale inclinazione di installazione sia compatibile con le caratteristiche della batteria prescelta (vedi pag. 6)

CC	MODELLO	anno da	anno a	Codice Internazionale	YUASA		GS		MOTOBATT	OKYAMI	
					Precaricata	STD o MF	Precaricata	STD o MF	Litio	STD o MF	
				MBTX4U					E06029		
	Stalker Naked	2008	2008	YB4L-B		E0800410		E0800410			E07018
				MBTX4U					E06029		
	Stalker Special Edition	2007	2008	YB4L-B		E0800410		E0800410			E07018
				MBTX4U					E06029		
	Storm	1994	1995	YB4L-B		E0800410		E0800410			E07018
				MBTX4U					E06029		
		2007	2007	YB9-B		E0800915		E0800915			E07090
				MB9U					E06014		
	Typhoon	1994	1997	YB4L-B		E0800410		E0800410			E07018
				MBTX4U					E06029		
	Typhoon X	1998	1999	YB4L-B		E0800410		E0800410			E07018
				MBTX4U					E06029		
	Typhoon XR	2000	2000	YTX4L-BS		E0820310		E0820310			E07045
				YB4L-B		E0800410		E0800410			E07018
				MBTX4U					E06029	E07350	
	Zulu	2001	2001	YB4L-B		E0800410		E0800410			E07018
				MBTX4U					E06029		
125	Apache	1991		YB9-B		E0800915		E0800915			E07090
				MB9U					E06014		
				12N5,5-3B		E0800610		E0800610			E07020
	Arizona	1986	1991	YB9-B		E0800915		E0800915			E07090
				MB9U					E06014		
				12N5,5-3B		E0800610		E0800610			E07020
	Chrono	1987	1993	YB9-B		E0800915		E0800915			E07090
				MB9U					E06014		
				12N5,5-3B		E0800610		E0800610			E07020
	Coguar	1999	2001	YB9-B		E0800915		E0800915			E07090
				MB9U					E06014		
	CX	1991	1991	YB9-B		E0800915		E0800915			E07090
				MB9U					E06014		
				12N5,5-3B		E0800610		E0800610			E07020
	DNA	2001	2001	YB10L-B2		E0801112		E0801112			E07091
				YB10L-B		E0801111		E0801111			E07088
				MB10U					E06001		
	Fast Bike	1987	1989	YB9-B		E0800915		E0800915			E07090
				MB9U					E06014		
				12N5,5-3B		E0800610		E0800610			E07020
	Free Style	1990	1994	YB9-B		E0800915		E0800915			E07090
				MB9U					E06014		
				12N5,5-3B		E0800610		E0800610			E07020
	GFR	1992	1993	YB9-B		E0800915		E0800915			E07090
				MB9U					E06014		
				12N5,5-3B		E0800610		E0800610			E07020
	GR1	1976	1982	6N11A-3A		E0860411		E0860411			E07010
	KK	1986	1989	YB9-B		E0800915		E0800915			E07090
				MB9U					E06014		
				12N5,5-3B		E0800610		E0800610			E07020
	KZ	1986	1989	YB9-B		E0800915		E0800915			E07090
				MB9U					E06014		
				12N5,5-3B		E0800610		E0800610			E07020
	MX1	1989	1990	YB9-B		E0800915		E0800915			E07090
				MB9U					E06014		
				12N5,5-3B		E0800610		E0800610			E07020
	MXR	1989	1990	YB9-B		E0800915		E0800915			E07090
				MB9U					E06014		
				12N5,5-3B		E0800610		E0800610			E07020
	Nexus ie E3	2006	2007	YTX12-BS		E0821211		E0821211			E07058

Specifiche:

- Sigillata/ermetica, precaricata (attivata in fabbrica - Factory Activated)
- Litio, precaricata (attivata in fabbrica - Factory Activated)
- Senza manutenzione con acido a corredo (MF Maintenance Free)
- Senza manutenzione Alto Spunto con acido a corredo (MF Maintenance Free)
- Standard/Convenzionali 12V con acido a corredo
- Standard/Convenzionali 12V con acido a corredo
- Standard/Convenzionali 12V senza acido a corredo

COME SCEGLIERE LA BATTERIA

- Quello che segue è un elenco indicativo delle applicazioni suggerite: verificate sempre quanto riportato sul libretto uso e manutenzione del mezzo
- Verificare che l'eventuale inclinazione di installazione sia compatibile con le caratteristiche della batteria prescelta (vedi pag. 6)

CC	MODELLO	anno da	anno a	Codice Internazionale	YUASA		GS		MOTOBATT	OKYAMI	
					Precaricata	STD o MF	Precaricata	STD o MF		Litio	STD o MF
				MBTX12U					E06023	E07354	
R1		1989		YB9-B		E0800915		E0800915			E07090
				MB9U					E06014		
				12N5,5-3B		E0800610		E0800610			E07020
R1 S		1989		YB9-B		E0800915		E0800915			E07090
				MB9U					E06014		
				12N5,5-3B		E0800610		E0800610			E07020
RC Top Rally	1985	1987		12N5,5-3B		E0800610		E0800610			E07020
				YB9-B		E0800915		E0800915			E07090
	1990						E06014				
RRT Nebraska	1986	1988		YB9-B		E0800915		E0800915			E07090
				MB9U					E06014		
				12N5,5-3B		E0800610		E0800610			E07020
RTX	1986	1987		YB9-B		E0800915		E0800915			E07090
				MB9U					E06014		
				12N5,5-3B		E0800610		E0800610			E07020
Runner FX	1997	2002		YB9-B		E0800915		E0800915			E07090
				YB10L-B2		E0801112		E0801112			E07091
				YB10L-B		E0801111		E0801111			E07088
				MB9U					E06014		
				MB10U					E06001		
Runner FXR	1997	2002		YB9-B		E0800915		E0800915			E07090
				YB10L-B2		E0801112		E0801112			E07091
				YB10L-B		E0801111		E0801111			E07088
				MB9U					E06014		
				MB10U					E06001		
Runner VX	2000	2006		YB9-B		E0800915		E0800915			E07090
				MB9U					E06014		
	2002	2004		YB10L-B2		E0801112		E0801112			E07091
				YB10L-B		E0801111		E0801111			E07088
				MB10U					E06001		
	2005	2006		YTX12-BS		E0821211		E0821211			E07058
				MBTX12U					E06023	E07354	
	2006	2007		YB10L-B2		E0801112		E0801112			E07091
				YB10L-B		E0801111		E0801111			E07088
MB10U								E06001			
Runner VX Race	2006	2006		YB9-B		E0800915		E0800915			E07090
				MB9U					E06014		
Runner VX SC	2006	2007		YB9-B		E0800915		E0800915			E07090
				MB9U					E06014		
Runner VXR	2002	2004		YB10L-B2		E0801112		E0801112			E07091
				YB10L-B		E0801111		E0801111			E07088
				MB10U					E06001		
RV	1984	1987		YB9-B		E0800915		E0800915			E07090
				MB9U					E06014		
				12N5,5-3B		E0800610		E0800610			E07020
RX	1984	1986		YB9-B		E0800915		E0800915			E07090
				MB9U					E06014		
				12N5,5-3B		E0800610		E0800610			E07020
SP 01	1990			YB9-B		E0800915		E0800915			E07090
				MB9U					E06014		
				12N5,5-3B		E0800610		E0800610			E07020
SP 02	1990			YB9-B		E0800915		E0800915			E07090
				MB9U					E06014		
				12N5,5-3B		E0800610		E0800610			E07020
TG1	1976	1982		6N11A-3A		E0860411		E0860411			E07010
Typhoon	1995	1998		YB7-A		E0800810		E0800810			E07025
				MB9U					E06014		

Specifiche:

- Sigillata/ermetica, precaricata (attivata in fabbrica - Factory Activated)
- Litio, precaricata (attivata in fabbrica - Factory Activated)
- Senza manutenzione con acido a corredo (MF Maintenance Free)
- Senza manutenzione Alto Spunto con acido a corredo (MF Maintenance Free)
- Standard/Convenzionali 12V con acido a corredo
- Standard/Convenzionali 12V con acido a corredo
- Standard/Convenzionali 12V senza acido a corredo

COME SCEGLIERE LA BATTERIA

- Quello che segue è un elenco indicativo delle applicazioni suggerite: verificate sempre quanto riportato sul libretto uso e manutenzione del mezzo
- Verificare che l'eventuale inclinazione di installazione sia compatibile con le caratteristiche della batteria prescelta (vedi pag. 6)

CC	MODELLO	anno da	anno a	Codice Internazionale	YUASA		GS		MOTOBATT	OKYAMI		
					Precaricata	STD o MF	Precaricata	STD o MF		Litio	STD o MF	
180	Typhoon X	1998	2000	YB9-B		E0800915		E0800915			E07090	
				MB9U				E06014				
	Typhoon XR	1998	2000	YB9-B		E0800915		E0800915			E07090	
				MB9U				E06014				
	XR1	1988		YB9-B		E0800915		E0800915			E07090	
				MB9U				E06014				
				12N5,5-3B		E0800610		E0800610			E07020	
	XR2	1988		YB9-B		E0800915		E0800915			E07090	
				MB9U				E06014				
				12N5,5-3B		E0800610		E0800610			E07020	
	200	DNA	2003	2003	YB10L-B2		E0801112		E0801112			E07091
					YB10L-B		E0801111		E0801111			E07088
MB10U								E06001				
Runner FX		1997	2002	YB10L-B2		E0801112		E0801112			E07091	
				YB10L-B		E0801111		E0801111			E07088	
				MB10U				E06001				
Runner FXR		1997	2002	YB10L-B2		E0801112		E0801112			E07091	
				YB10L-B		E0801111		E0801111			E07088	
				MB10U				E06001				
Runner VXR		2000	2001	YTX12-BS		E0821211		E0821211			E07058	
				MBTX12U				E06023	E07354			
Arizona		1984	1986	12N5,5-3B		E0800610		E0800610			E07020	
	1985	1987	YB9-B		E0800915		E0800915			E07090		
Fast Bike	1985	1987	YB9-B		E0800915		E0800915			E07090		
			MB9U				E06014					
			12N5,5-3B		E0800610		E0800610			E07020		
Motocarro			B38-6A		E0861117		E0861117			E07013		
RTX	1985	1987	YB9-B		E0800915		E0800915			E07090		
			MB9U				E06014					
			12N5,5-3B		E0800610		E0800610			E07020		
Runner VX	2002	2004	YB10L-B2		E0801112		E0801112			E07091		
			YB10L-B		E0801111		E0801111			E07088		
			MB10U				E06001					
Runner VXR	2002	2004	YB10L-B2		E0801112		E0801112			E07091		
			YB10L-B		E0801111		E0801111			E07088		
			MB10U				E06001					
	2005	2006	YTX12-BS		E0821211		E0821211			E07058		
			YB10L-B2		E0801112		E0801112			E07091		
2005	2006	YB10L-B		E0801111		E0801111			E07088			
		MBTX12U				E06023						
2005	2006	2006	MB10U					E06001	E07354			
Runner VXR Euro3	2007	2007	YB10L-B2		E0801112		E0801112			E07091		
			YB10L-B		E0801111		E0801111			E07088		
			MB10U				E06001					
Runner VXR Race	2006	2006	YB10L-B2		E0801112		E0801112			E07091		
			YB10L-B		E0801111		E0801111			E07088		
			MB10U				E06001					
RV	1985	1987	YB9-B		E0800915		E0800915			E07090		
			MB9U				E06014					
			12N5,5-3B		E0800610		E0800610			E07020		
RX	1985	1987	YB9-B		E0800915		E0800915			E07090		
			MB9U				E06014					
			12N5,5-3B		E0800610		E0800610			E07020		
T4	1979	1984	12N5,5-3B		E0800610		E0800610			E07020		
250	Arizona Rally			YB10L-B2		E0801112		E0801112			E07091	
				YB10L-B		E0801111		E0801111			E07088	
				MB10U				E06001				

Specifiche:

- Sigillata/ermetica, precaricata (attivata in fabbrica - Factory Activated)
- Litio, precaricata (attivata in fabbrica - Factory Activated)
- Senza manutenzione con acido a corredo (MF Maintenance Free)
- Senza manutenzione Alto Spunto con acido a corredo (MF Maintenance Free)
- Standard/Convenzionali 12V con acido a corredo
- Standard/Convenzionali 12V con acido a corredo
- Standard/Convenzionali 12V senza acido a corredo

COME SCEGLIERE LA BATTERIA

- Quello che segue è un elenco indicativo delle applicazioni suggerite: verificate sempre quanto riportato sul libretto uso e manutenzione del mezzo
- Verificare che l'eventuale inclinazione di installazione sia compatibile con le caratteristiche della batteria prescelta (vedi pag. 6)

CC	MODELLO	anno da	anno a	Codice Internazionale	YUASA		GS		MOTOBATT	OKYAMI		
					Precaricata	STD o MF	Precaricata	STD o MF		Litio	STD o MF	
	Nexus	2007	2007	YTX12-BS		E0821211		E0821211			E07058	
				MBTX12U				E06023	E07354			
	Nexus SP	2006	2007	YB14L-A2		E0801416		E0801416			E07069	
				MBTX14AU				E06024				
	RV	1986		YB10L-A2		E0801110		E0801110			E07328	
				MB10U				E06001				
				12N5,5-3B		E0800610		E0800610			E07020	
	RV NGR	1986		YB10L-A2		E0801110		E0801110			E07328	
				MB10U				E06001				
				12N5,5-3B		E0800610		E0800610			E07020	
	300	Nexus	2008	2008	YTX12-BS		E0821211		E0821211		E07058	
	350	Dakota	1985		YB10L-A2		E0801110		E0801110			E07328
MB10U								E06001				
12N5,5-3B						E0800610		E0800610			E07020	
ER		1987		YB10L-A2		E0801110		E0801110			E07328	
				MB10U				E06001				
				12N5,5-3B		E0800610		E0800610			E07020	
Nordwest		1993	1994	YB10L-A2		E0801110		E0801110			E07328	
				MB10U				E06001				
XRT		1988		YB14L-A2		E0801416		E0801416			E07069	
				MBTX14AU				E06024				
500		Dakota	1985		YB10L-A2		E0801110		E0801110			E07328
					MB10U				E06001			
	12N5,5-3B					E0800610		E0800610			E07020	
	Fuoco	2007		YTX16-BS						E07065		
	Nexus	2003	2005	YB14L-A2		E0801416		E0801416			E07069	
				MBTX14AU				E06024				
	Nexus ie	2006	2008	YB14L-A2		E0801416		E0801416			E07069	
				MBTX14AU				E06024				
	Nexus SP ie	2006	2007	YB14L-A2		E0801416		E0801416			E07069	
				MBTX14AU				E06024				
	600	Nordwest	1991	1994	YB14L-A2		E0801416		E0801416			E07069
					MBTX14AU				E06024			
R		1991	1992	YB14L-A2		E0801416		E0801416			E07069	
				MBTX14AU				E06024				
RC		1989	1990	YB14L-A2		E0801416		E0801416			E07069	
				MBTX14AU				E06024				
RC Cobra		1991	1993	YB14L-A2		E0801416		E0801416			E07069	
				MBTX14AU				E06024				
RC Top Rally		1990		YB14L-A2		E0801416		E0801416			E07069	
				MBTX14AU				E06024				
XRT		1989		YB14L-A2		E0801416		E0801416			E07069	
				MBTX14AU				E06024				
800	GP	2008		YTX16-BS						E07065		

HARLEY DAVIDSON

500	MT500			MBTX14AU					E06024			
883	XL C Sportster Custom	2000	2003	YTX20L-BS		E0821815		E0821815			E07068	
				MBTX20UHD				E06035				
		2004	2008	YTX24HL-BS		E0822110		E0822110				
				YTX14L-BS		E0821216		E0821216				E07332
				MBYZ16HD					E06041			
				MBTX24U					E06027			
	MBTX12U					E06023						
XL L Sportster Low	2005	2006	YTX24HL-BS		E0822110		E0822110					

Specifiche:

- Sigillata/ermetica, precaricata (attivata in fabbrica - Factory Activated)
- Litio, precaricata (attivata in fabbrica - Factory Activated)
- Senza manutenzione con acido a corredo (MF Maintenance Free)
- Senza manutenzione Alto Spunto con acido a corredo (MF Maintenance Free)
- Standard/Convenzionali 12V con acido a corredo
- Standard/Convenzionali 12V con acido a corredo
- Standard/Convenzionali 12V senza acido a corredo

COME SCEGLIERE LA BATTERIA

- Quello che segue è un elenco indicativo delle applicazioni suggerite; verificate sempre quanto riportato sul libretto uso e manutenzione del mezzo
- Verificare che l'eventuale inclinazione di installazione sia compatibile con le caratteristiche della batteria prescelta (vedi pag. 6)

CC	MODELLO	anno da	anno a	Codice Internazionale	YUASA		GS		MOTOBATT	OKYAMI		
					Precaricata	STD o MF	Precaricata	STD o MF	Litio	STD o MF		
1000	XL N Sportster Iron	2010	2013	YTX14L-BS		E0821216		E0821216			E07332	
				MBYZ16HD				E06041				
				MBTX24U				E06027				
				MBTX12U				E06023				
	XL R Sportster Roadster	2002	2003	YTX24HL-BS		E0822110		E0822110				
				YTX14L-BS		E0821216		E0821216			E07332	
				MBYZ16HD				E06041				
				MBTX24U				E06027				
				MBTX12U				E06023				
	XL Sportster	2002	2003	YTX20L-BS		E0821815		E0821815				E07068
				MBTX20UHD				E06035				
				MBTX20U				E06026				
		2004	2007	YTX24HL-BS		E0822110		E0822110				
				YTX14L-BS		E0821216		E0821216			E07332	
				MBYZ16HD				E06041				
				MBTX24U				E06027				
		2014	2003	MBTX12U				E06023				
				YTX20L-BS		E0821815		E0821815				E07068
				MBTX20UHD				E06035				
	MBTX20U						E06026					
	YTX14L-BS				E0821216		E0821216			E07332		
	MBYZ16HD						E06041					
	MBYZ16H						E06037					
	MBTX12U				E06023							
	XLH C Sportster Custom	1999	2003	YTX20L-BS		E0821815		E0821815				E07068
				MBTX20UHD				E06035				
	XLH Sportster	1986	1996	YTX20L-BS		E0821815		E0821815				E07068
				MBTX20UHD				E06035				
		1997	2003	YTX20L-BS		E0821815		E0821815				E07068
				MBTX20UHD				E06035				
		2004	2014	YTX24HL-BS		E0822110		E0822110				
	YTX14L-BS				E0821216		E0821216			E07332		
MBYZ16HD						E06041						
2014	2003	MBTX24U				E06027						
		MBTX12U				E06023						
		YTX20L-BS		E0821815		E0821815				E07068		
XLH Sportster Deluxe	1986	1995	YTX20L-BS		E0821815		E0821815				E07068	
			MBTX20UHD				E06035					
	1996	1995	YB16-B		E0801911		E0801911				E07078	
			MBTX20UHD				E06035					
1996	1995	MBTX20U				E06026						
		YTX20L-BS		E0821815		E0821815				E07068		
XLH Sportster Hugger	1988	1996	YTX20L-BS		E0821815		E0821815				E07068	
			MBTX20UHD				E06035					
			MBTX20U				E06026					
1997	2003	YTX20L-BS		E0821815		E0821815				E07068		
		MBTX20UHD				E06035						
XL Series	1979	1985	YB16-B		E0801911		E0801911				E07078	
			MBTX20UHD				E06035					
			MBTX20U				E06026					
XL Sportster	1979	1985	YTX20L-BS		E0821815		E0821815				E07068	
			MBTX20UHD				E06035					
XLCH			MB9U								E06014	
			12N7-4A		E0800711		E0800711					
			1970	1978	YB7-A		E0800810		E0800810			E07025
1978	1978	MB9U				E06014						
		YTX20L-BS		E0821815		E0821815				E07068		

Specifiche:

- Sigillata/ermetica, precaricata (attivata in fabbrica - Factory Activated)
- Litio, precaricata (attivata in fabbrica - Factory Activated)
- Senza manutenzione con acido a corredo (MF Maintenance Free)
- Senza manutenzione Alto Spunto con acido a corredo (MF Maintenance Free)
- Standard/Convenzionali 12V con acido a corredo
- Standard/Convenzionali 12V con acido a corredo
- Standard/Convenzionali 12V senza acido a corredo

COME SCEGLIERE LA BATTERIA

- Quello che segue è un elenco indicativo delle applicazioni suggerite: verificate sempre quanto riportato sul libretto uso e manutenzione del mezzo
- Verificare che l'eventuale inclinazione di installazione sia compatibile con le caratteristiche della batteria prescelta (vedi pag. 6)

CC	MODELLO	anno da	anno a	Codice Internazionale	YUASA		GS		MOTOBATT	OKYAMI	
					Precaricata	STD o MF	Precaricata	STD o MF		Litio	STD o MF
	XLH Sportster	1975	1985	MBTX20UHD					E06035		
				YTX20L-BS		E0821815		E0821815		E07068	
		MBTX20UHD					E06035				
		1979	1986	YTX20L-BS		E0821815		E0821815		E07068	
	XLX 61 Sportster	1983	1985	YTX20L-BS		E0821815		E0821815		E07068	
				MBTX20UHD				E06035			
	XLX-61	1983	1985	YB16-B		E0801911		E0801911		E07078	
				MBTX20UHD				E06035			
				MBTX20U				E06026			
	XR	1983	1985	YTX20L-BS		E0821815		E0821815		E07068	
				YB16-B		E0801911		E0801911		E07078	
				MBTX20UHD				E06035			
MBTX20U							E06026				
1100	XL			MB9U				E06014			
XL Series	1987	1993	YB16-B		E0801911		E0801911		E07078		
			MBTX20UHD				E06035				
			MBTX20U				E06026				
XL Sportster	1987	1993	YTX20L-BS		E0821815		E0821815		E07068		
			MBTX20UHD				E06035				
XLH Sportster			YTX20L-BS		E0821815		E0821815		E07068		
			YB16-B		E0801911		E0801911		E07078		
			MBTX20UHD				E06035				
			MBTX20U				E06026				
			2000	2000	YTX20L-BS		E0821815		E0821815		E07068
1131	V-Rod	2002	2006	YTX14-BS		E0821214		E0821214		E07062	
				MBYZ16HD				E06041			
				MBYZ16H				E06037			
				MBTX12U				E06023			
				GYZ16H							
1200	FX 74ci	1970	1974	MB9U				E06014			
FX 74ci Models	1970	1974	YTX20L-BS		E0821815		E0821815		E07068		
			MBTX20UHD				E06035				
FX serie	1970	1978	MB9U					E06014			
	1971	1978	YTX20L-BS		E0821815		E0821815		E07068		
FX Series (Avv.Pedale)	1970	1978	MB9U					E06014			
			12N7-4A		E0800711		E0800711				
FX Series elect. start	1971	1978	YB16-B		E0801911		E0801911		E07078		
			MBTX20UHD				E06035				
			MBTX20U				E06026				
FX Super Glide	1971	1978	YTX20L-BS		E0821815		E0821815		E07068		
			MBTX20UHD				E06035				
			MB9U				E06014				
XL 50Th Anniversary	2007	2007	YTX24HL-BS		E0822110		E0822110				
			YTX14L-BS		E0821216		E0821216		E07332		
			MBYZ16HD				E06041				
			MBTX24U				E06027				
			MBTX12U				E06023				
XL C Sportster Custom	1997	2002	YTX20L-BS		E0821815		E0821815		E07068		
			MBTX20UHD				E06035				
	2004	2008	YTX24HL-BS		E0822110		E0822110				
			YTX14L-BS		E0821216		E0821216		E07332		
			MBYZ16HD				E06041				
			MBTX24U				E06027				
MBTX12U				E06023							

Specifiche:

- Sigillata/ermetica, precaricata (attivata in fabbrica - Factory Activated)
- Litio, precaricata (attivata in fabbrica - Factory Activated)
- Senza manutenzione con acido a corredo (MF Maintenance Free)
- Senza manutenzione Alto Spunto con acido a corredo (MF Maintenance Free)
- Standard/Convenzionali 12V con acido a corredo
- Standard/Convenzionali 12V con acido a corredo
- Standard/Convenzionali 12V senza acido a corredo

COME SCEGLIERE LA BATTERIA

- Quello che segue è un elenco indicativo delle applicazioni suggerite: verificate sempre quanto riportato sul libretto uso e manutenzione del mezzo
- Verificare che l'eventuale inclinazione di installazione sia compatibile con le caratteristiche della batteria prescelta (vedi pag. 6)

CC	MODELLO	anno da	anno a	Codice Internazionale	YUASA		GS		MOTOBATT	OKYAMI		
					Precaricata	STD o MF	Precaricata	STD o MF	Litio	STD o MF		
1200	XL L Sportster Low	2006	2008	YTX24HL-BS		E0822110		E0822110				
				YTX14L-BS		E0821216		E0821216			E07332	
				MBYZ16HD					E06041			
				MBTX24U					E06027			
				MBTX12U					E06023			
	XL N Sportster Nightster	2007	2008	YTX24HL-BS		E0822110		E0822110				
				YTX14L-BS		E0821216		E0821216			E07332	
				MBYZ16HD					E06041			
				MBTX24U					E06027			
				MBTX12U					E06023			
	XL R Sportster Roadster	2004	2008	YTX24HL-BS		E0822110		E0822110				
				YTX14L-BS		E0821216		E0821216			E07332	
				MBYZ16HD					E06041			
				MBTX12U					E06023			
	XL Sportster	1987	1996	YB16-B		E0801911		E0801911				E07078
				MBTX20UHD					E06035			
				MBTX20U					E06026			
		1997	2005	YTX20L-BS		E0821815		E0821815				E07068
				MBTX20UHD					E06035			
				MBTX20U					E06026			
2004		2014	YTX24HL-BS		E0822110		E0822110					
			YTX14L-BS		E0821216		E0821216			E07332		
			MBYZ16HD					E06041				
			MBTX24U					E06027				
2005			YTX14L-BS		E0821216		E0821216				E07332	
			MBYZ16HD					E06041				
			MBYZ16H					E06037				
	MBTX12U						E06023					
XLH 50Th Anniversary	1993	1993	YTX20L-BS		E0821815		E0821815				E07068	
			MBTX20UHD					E06035				
XLH Sportster	1987	1996	YTX20L-BS		E0821815		E0821815				E07068	
			YB16-B		E0801911		E0801911			E07078		
			MBTX20UHD					E06035				
			MBTX20U					E06026				
	1997	2003	YTX20L-BS		E0821815		E0821815				E07068	
			MBTX20UHD					E06035				
	2005		YTX20L-BS		E0821815		E0821815				E07068	
			MBTX20UHD					E06035				
			MBTX20U					E06026				
	2004	2014	YTX24HL-BS		E0822110		E0822110					
			YTX14L-BS		E0821216		E0821216			E07332		
			MBYZ16HD					E06041				
			MBTX24U					E06027				
2005		YTX14L-BS		E0821216		E0821216				E07332		
		MBYZ16HD					E06041					
		MBYZ16H					E06037					
		MBTX12U					E06023					
XRX	2009	2012	YTX24HL-BS		E0822110		E0822110					
			YTX14L-BS		E0821216		E0821216			E07332		
			MBYZ16HD					E06041				
			MBTX24U					E06027				
			MBTX12U					E06023				
1250	V-Rod		YTX20HL-BS		E0821813		E0821813					
			MBTX20UHD					E06035				
			MBTX20U					E06026				
1340	FL	1980	1996	YTX24HL-BS		E0822110		E0822110				

Specifiche:

- Sigillata/ermetica, precaricata (attivata in fabbrica - Factory Activated)
- Litio, precaricata (attivata in fabbrica - Factory Activated)
- Senza manutenzione con acido a corredo (MF Maintenance Free)
- Senza manutenzione Alto Spunto con acido a corredo (MF Maintenance Free)
- Standard/Convenzionali 12V con acido a corredo
- Standard/Convenzionali 12V con acido a corredo
- Standard/Convenzionali 12V senza acido a corredo

COME SCEGLIERE LA BATTERIA

- Quello che segue è un elenco indicativo delle applicazioni suggerite: verificate sempre quanto riportato sul libretto uso e manutenzione del mezzo
- Verificare che l'eventuale inclinazione di installazione sia compatibile con le caratteristiche della batteria prescelta (vedi pag. 6)

CC	MODELLO	anno da	anno a	Codice Internazionale	YUASA		GS		MOTOBATT	OKYAMI	
					Precaricata	STD o MF	Precaricata	STD o MF		Litio	STD o MF
				MBTX24U					E06027		
		1997	1998	MBTX30UHD					E06038		
	FLH	1980	1996	YTX20HL-BS		E082183		E082183			
				MBTX24U					E06027		
	FLH /FLT /FLTC	1980	1996	Y50-N18L-A2		E0802013		E0802013			
				Y50-N18L-A		E0802011		E0802011			E07081
				MBTX24U					E06027		
	FLH 80 Electra Glide	1980	1983	YTX20HL-BS		E082183		E082183			
				MBTX24U					E06027		
	FLH Classic	1982	1983	YTX20HL-BS		E082183		E082183			
				MBTX24U					E06027		
	FLH Electra Glide	1982	1984	YTX20HL-BS		E082183		E082183			
				MBTX24U					E06027		
	FLH Electra Glide Classic	1980	1980	YTX20HL-BS		E082183		E082183			
				MBTX24U					E06027		
	FLH Electra Glide Special	1984		YTX20HL-BS		E082183		E082183			
				MBTX24U					E06027		
	FLH Heritage	1981		YTX20HL-BS		E082183		E082183			
				MBTX24U					E06027		
	FLH serie Touring	1997	1998	MBTX30UHD					E06038		
	FLHC Electra Glide Classic	1981	1982	YTX20HL-BS		E082183		E082183			
				MBTX24U					E06027		
	FLHF Sport Glide II	1982	1982	YTX20HL-BS		E082183		E082183			
				MBTX24U					E06027		
	FLHR Electra Glide Road	1994	1996	YTX20HL-BS		E082183		E082183			
				MBTX24U					E06027		
		1997	1998	MBTX30UHD					E06038		
	FLHR/FLHT (Efi)			YTX20L-BS		E082185		E082185			E07068
				MBTX20UHD					E06035		
				MBTX20U					E06026		
	FLHRI Electra Glide Road	1996	1998	MBTX30UHD					E06038		
	FLHS Electra Glide Sport	1987	1993	YTX20HL-BS		E082183		E082183			
				MBTX24U					E06027		
	FLHS Sport Glide	1982	1982	YTX20HL-BS		E082183		E082183			
				MBTX24U					E06027		
	FLHT Electra Glide	1983	1996	YTX20HL-BS		E082183		E082183			
				MBTX24U					E06027		
		1997	1998	MBTX30UHD					E06038		
	FLHT Electra Glide Standard	1995	1996	YTX20HL-BS		E082183		E082183			
				MBTX24U					E06027		
		1997	1998	MBTX30UHD					E06038		
	FLHT Touring	1995	1996	YTX20HL-BS		E082183		E082183			
				MBTX24U					E06027		
		1997	1998	MBTX30UHD					E06038		
	FLHTC Chrome	1988	1988	YTX20HL-BS		E082183		E082183			
				MBTX24U					E06027		
	FLHTC Chrome TT	1987	1987	YTX20HL-BS		E082183		E082183			
				MBTX24U					E06027		
	FLHTC Classic Anniversary	1993	1993	YTX20HL-BS		E082183		E082183			
				MBTX24U					E06027		
	FLHTC Electra Glide Classic	1983	1996	YTX20HL-BS		E082183		E082183			
				MBTX24U					E06027		
		1997	1998	MBTX30UHD					E06038		
	FLHTC Liberty	1986	1986	YTX20HL-BS		E082183		E082183			
				MBTX24U					E06027		
	FLHTC Touring	1995	1996	YTX20HL-BS		E082183		E082183			
				MBTX24U					E06027		
		1997	1998	MBTX30UHD					E06038		

Specifiche:

- Sigillata/ermetica, precaricata (attivata in fabbrica - Factory Activated)
- Litio, precaricata (attivata in fabbrica - Factory Activated)
- Senza manutenzione con acido a corredo (MF Maintenance Free)
- Senza manutenzione Alto Spunto con acido a corredo (MF Maintenance Free)
- Standard/Convenzionali 12V con acido a corredo
- Standard/Convenzionali 12V con acido a corredo
- Standard/Convenzionali 12V senza acido a corredo

COME SCEGLIERE LA BATTERIA

- Quello che segue è un elenco indicativo delle applicazioni suggerite; verificate sempre quanto riportato sul libretto uso e manutenzione del mezzo
- Verificare che l'eventuale inclinazione di installazione sia compatibile con le caratteristiche della batteria prescelta (vedi pag. 6)

CC	MODELLO	anno da	anno a	Codice Internazionale	YUASA		GS		MOTOBATT	OKYAMI	
					Precaricata	STD o MF	Precaricata	STD o MF	Litio	STD o MF	
	FLHTCI Electra Glide Classic F.I.	1996	1996	YTX20HL-BS		E0821813		E0821813			
				MBTX24U					E06027		
	FLHTCU Electra Glide Ultra	1980	1996	YTX20HL-BS		E0821813		E0821813			
				MBTX24U					E06027		
		1993	1993	YTX20HL-BS		E0821813		E0821813			
				MBTX24U					E06027		
	FLHTCU Touring	1995	1996	YTX20HL-BS		E0821813		E0821813			
				MBTX24U					E06027		
		1997	1998	MBTX30UHD					E06038		
	FLHTCUI Ultra Classic	1997	1998	YIX30L							
	FLHTCUI Ultra Classic	1996	1996	YTX20HL-BS		E0821813		E0821813			
				MBTX24U					E06027		
		1997	1998	MBTX30UHD					E06038		
	FLST Heritage Softail	1984	1990	YTX20L-BS		E0821815		E0821815			E07068
				MBTX20UHD					E06035		
		1991	1999	YTX20L-BS		E0821815		E0821815			E07068
				MBTX20UHD				E06035			
	FLST Series	1986	1990	YB16-B		E0801911		E0801911			E07078
				MBTX20UHD					E06035		
				MBTX20U					E06026		
		1997	1999	YB16-B		E0801911		E0801911			E07078
				MBTX20UHD					E06035		
				MBTX20U					E06026		
		2000	2004	YTX20L-BS		E0821815		E0821815			E07068
				MBTX20UHD					E06035		
				MBTX20U					E06026		
	FLSTC Heritage Softail	1988	1990	YTX20L-BS		E0821815		E0821815			E07068
				MBTX20UHD					E06035		
		1991	1999	YTX20L-BS		E0821815		E0821815			E07068
				MBTX20UHD				E06035			
	FLSTF Fat Boy	1990	1990	YTX20L-BS		E0821815		E0821815			E07068
				MBTX20UHD					E06035		
		1991	1999	YTX20L-BS		E0821815		E0821815			E07068
				MBTX20UHD				E06035			
	FLSTN Heritage Softail	1993	1995	YTX20L-BS		E0821815		E0821815			E07068
				MBTX20UHD					E06035		
	FLSTN Heritage Softail	1993	1999	YTX20L-BS		E0821815		E0821815			E07068
				MBTX20UHD					E06035		
		1995	1996	YTX20L-BS		E0821815		E0821815			E07068
				MBTX20UHD				E06035			
	FLSTS Heritage Springer	1997	1999	YTX20L-BS		E0821815		E0821815			E07068
				MBTX20UHD					E06035		
	FLT	1980	1996	YTX24HL-BS		E0822110		E0822110			
				MBTX24U					E06027		
		1997	1998	YIX30L					E06038		
				MBTX30UHD				E06038			
	FLT - FLHR - FLHT Series	1980	1996	Y50-N18L-A2		E0802013		E0802013			
				Y50-N18L-A		E0802011		E0802011			E07081
				MBTX24U					E06027		

Specifiche:

- Sigillata/ermetica, precaricata (attivata in fabbrica - Factory Activated)
- Litio, precaricata (attivata in fabbrica - Factory Activated)
- Senza manutenzione con acido a corredo (MF Maintenance Free)
- Senza manutenzione Alto Spunto con acido a corredo (MF Maintenance Free)
- Standard/Convenzionali 12V con acido a corredo
- Standard/Convenzionali 12V con acido a corredo
- Standard/Convenzionali 12V senza acido a corredo

COME SCEGLIERE LA BATTERIA

- Quello che segue è un elenco indicativo delle applicazioni suggerite: verificate sempre quanto riportato sul libretto uso e manutenzione del mezzo
- Verificare che l'eventuale inclinazione di installazione sia compatibile con le caratteristiche della batteria prescelta (vedi pag. 6)

CC	MODELLO	anno da	anno a	Codice Internazionale	YUASA		GS		MOTOBATT	OKYAMI	
					Precaricata	STD o MF	Precaricata	STD o MF		Litio	STD o MF
	FLT 80	1980	1981	YTX24HL-BS		E0822110		E0822110			
				MBTX24U					E06027		
	FLT 80 Classic	1981		YTX24HL-BS		E0822110		E0822110			
				MBTX24U					E06027		
	FLT 80 Tour Glide	1980	1983	YTX24HL-BS		E0822110		E0822110			
				MBTX24U					E06027		
	FLT Classic	1982		YTX24HL-BS		E0822110		E0822110			
				MBTX24U					E06027		
	FLTC Chrome	1988	1988	YTX24HL-BS		E0822110		E0822110			
				MBTX24U					E06027		
	FLTC Chrome TT	1987	1987	YTX24HL-BS		E0822110		E0822110			
				MBTX24U					E06027		
	FLTC Tour Glide Classic	1980	1992	YTX24HL-BS		E0822110		E0822110			
				MBTX24U					E06027		
	FLTCU Ultra Tour Glide Annv.	1993	1993	YTX24HL-BS		E0822110		E0822110			
				MBTX24U					E06027		
	FLTCU Ultra Tour Glide	1987	1995	YTX24HL-BS		E0822110		E0822110			
				MBTX24U					E06027		
	FLTCUI Ultra Tour Glide	1996	1996	YTX24HL-BS		E0822110		E0822110			
				MBTX24U					E06027		
	FLTR Road Glide	1997	1998	YIX30L							
		1998	1998	MBTX30UHD					E06038		
	FLTRI Road Glide EFI	1998	2001	MBTX30UHD					E06038		
	FLXR Low Rider Custom	1993	1993	YTX24HL-BS		E0822110		E0822110			
				MBTX24U					E06027		
	FX			YB16-B		E0801911		E0801911			E07078
				MBTX20UHD					E06035		
				MBTX20U					E06026		
	FX/FXR serie	1979	1994	YTX20L-BS		E0821815		E0821815			E07068
				MBTX20UHD					E06035		
	FX/FXR/FXST			YTX20L-BS		E0821815		E0821815			E07068
				MBTX20UHD					E06035		
	FXB Sturgis	1980	1982	YTX20L-BS		E0821815		E0821815			E07068
				MBTX20UHD					E06035		
	FXD Dyna	1995	1998	YTX20L-BS		E0821815		E0821815			E07068
				MBTX20UHD					E06035		
	FXD Dyna Super Glide	1995	1998	YTX20L-BS		E0821815		E0821815			E07068
				MBTX20UHD					E06035		
	FXD Series	1997	1998	YTX20L-BS		E0821815		E0821815			E07068
				MBTX20UHD					E06035		
				MBTX20U					E06026		
		1999	2004	YTX20L-BS		E0821815		E0821815			E07068
				MBTX20UHD					E06035		
				MBTX20U					E06026		
	FXDB Dyna Glide Daytona	1991	1991	YTX20L-BS		E0821815		E0821815			E07068
				MBTX20UHD					E06035		
		1992	1992	YTX20L-BS		E0821815		E0821815			E07068
				MBTX20UHD					E06035		
	FXDC Dyna Glide Custom	1992	1992	YTX20L-BS		E0821815		E0821815			E07068
				MBTX20UHD					E06035		
	FXDL Dyna	1995	1998	YTX20L-BS		E0821815		E0821815			E07068
				MBTX20UHD					E06035		
	FXDL Dyna Low Rider	1993	1998	YTX20L-BS		E0821815		E0821815			E07068
				MBTX20UHD					E06035		
	FXDS Dyna	1995	1998	YTX20L-BS		E0821815		E0821815			E07068
				MBTX20UHD					E06035		
	FXDS Dyna Convertible	1996	1998	YTX20L-BS		E0821815		E0821815			E07068
				MBTX20UHD					E06035		

Specifiche:

- Sigillata/ermetica, precaricata (attivata in fabbrica - Factory Activated)
- Litio, precaricata (attivata in fabbrica - Factory Activated)
- Senza manutenzione con acido a corredo (MF Maintenance Free)
- Senza manutenzione Alto Spunto con acido a corredo (MF Maintenance Free)
- Standard/Convenzionali 12V con acido a corredo
- Standard/Convenzionali 12V con acido a corredo
- Standard/Convenzionali 12V senza acido a corredo

COME SCEGLIERE LA BATTERIA

- Quello che segue è un elenco indicativo delle applicazioni suggerite; verificate sempre quanto riportato sul libretto uso e manutenzione del mezzo
- Verificare che l'eventuale inclinazione di installazione sia compatibile con le caratteristiche della batteria prescelta (vedi pag. 6)

CC	MODELLO	anno da	anno a	Codice Internazionale	YUASA		GS		MOTOBATT	OKYAMI	
					Precaricata	STD o MF	Precaricata	STD o MF	Litio	STD o MF	
	FXDS Dyna Low Rider Convertible	1994	1995	YTX20L-BS		E0821815		E0821815			E07068
				MBTX20UHD				E06035			
	FXDWG Dyna	1995	1998	YTX20L-BS		E0821815		E0821815			E07068
				MBTX20UHD				E06035			
	FXDWG Dyna Wide Glide	1993	1998	YTX20L-BS		E0821815		E0821815			E07068
				MBTX20UHD				E06035			
	FXE Super Glide	1981	1986	YTX20L-BS		E0821815		E0821815			E07068
				MBTX20UHD				E06035			
	FXEF Fat Bob	1979	1981	YTX20L-BS		E0821815		E0821815			E07068
				MBTX20UHD				E06035			
	FXEF Super Glide Fat Bob	1984	1985	YTX20L-BS		E0821815		E0821815			E07068
				MBTX20UHD				E06035			
	FXH Electra Glide	1980	1981	YTX20L-BS		E0821815		E0821815			E07068
				MBTX20UHD				E06035			
	FXLR Low Rider Custom	1987	1994	YTX20L-BS		E0821815		E0821815			E07068
				MBTX20UHD				E06035			
	FXLR Low Rider Custom	1993	1993	YTX20L-BS		E0821815		E0821815			E07068
				MBTX20UHD				E06035			
	FXR	1982	1994	YB16-B		E0801911		E0801911			E07078
				MBTX20UHD				E06035			
				MBTX20U				E06026			
	FXR Super Glide	1986	1994	YTX20L-BS		E0821815		E0821815			E07068
				MBTX20UHD				E06035			
	FXR Super Glide II	1982	1983	YTX20L-BS		E0821815		E0821815			E07068
				MBTX20UHD				E06035			
	FXRC Low Glide Custom	1985	1987	YTX20L-BS		E0821815		E0821815			E07068
				MBTX20UHD				E06035			
	FXRD GT Sport Glide GTE	1986	1986	YTX20L-BS		E0821815		E0821815			E07068
				MBTX20UHD				E06035			
	FXRS Low Glide	1984	1985	YTX20L-BS		E0821815		E0821815			E07068
				MBTX20UHD				E06035			
	FXRS Low Rider Convertible	1989	1994	YTX20L-BS		E0821815		E0821815			E07068
				MBTX20UHD				E06035			
	FXRS Low Rider Liberty	1986	1986	YTX20L-BS		E0821815		E0821815			E07068
				MBTX20UHD				E06035			
	FXRS Low Rider Sport	1986	1988	YTX20L-BS		E0821815		E0821815			E07068
				MBTX20UHD				E06035			
	FXRS Super Glide II	1982	1983	YTX20L-BS		E0821815		E0821815			E07068
				MBTX20UHD				E06035			
	FXRS-SP Low Rider Sport	1989	1993	YTX20L-BS		E0821815		E0821815			E07068
				MBTX20UHD				E06035			
	FXRT Sport Glide	1983	1992	YTX20L-BS		E0821815		E0821815			E07068
				MBTX20UHD				E06035			
	FXST			YB16-B		E0801911		E0801911			E07078
				MBTX20UHD				E06035			
				MBTX20U				E06026			
	FXST Series	2000	2004	YTX20L-BS		E0821815		E0821815			E07068
				MBTX20UHD				E06035			
				MBTX20U				E06026			
	FXST Softail	1984	1990	YTX20L-BS		E0821815		E0821815			E07068
				MBTX20UHD				E06035			
		1999	1999	YTX20L-BS		E0821815		E0821815			E07068
	FXST Softail Standard	1999	1999	YTX20L-BS		E0821815		E0821815			E07068
				MBTX20UHD				E06035			
	FXSTB Night Train	1999	1999	YTX20L-BS		E0821815		E0821815			E07068
				MBTX20UHD				E06035			
	FXSTB Softail	1999	1999	YTX20L-BS		E0821815		E0821815			E07068

Specifiche:

- Sigillata/ermetica, precaricata (attivata in fabbrica - Factory Activated)
- Litio, precaricata (attivata in fabbrica - Factory Activated)
- Senza manutenzione con acido a corredo (MF Maintenance Free)
- Senza manutenzione Alto Spunto con acido a corredo (MF Maintenance Free)
- Standard/Convenzionali 12V con acido a corredo
- Standard/Convenzionali 12V con acido a corredo
- Standard/Convenzionali 12V senza acido a corredo

COME SCEGLIERE LA BATTERIA

- Quello che segue è un elenco indicativo delle applicazioni suggerite: verificate sempre quanto riportato sul libretto uso e manutenzione del mezzo
- Verificare che l'eventuale inclinazione di installazione sia compatibile con le caratteristiche della batteria prescelta (vedi pag. 6)

CC	MODELLO	anno da	anno a	Codice Internazionale	YUASA		GS		MOTOBATT	OKYAMI	
					Precaricata	STD o MF	Precaricata	STD o MF		Litio	STD o MF
1450				MBTX20UHD					E06035		
	FL Touring	1999	2004	MBTX30UHD					E06038		
	FLH serie Touring	1999	2004	MBTX30UHD					E06038		
	FLHR Road King	2000	2006	YIX30L							
				MBTX30UHD					E06038		
	FLHRCI Road King Classic	2000		MBTX30UHD					E06038		
	FLHRI Road King F/I	2001	2006	MBTX30UHD					E06038		
	FLHRS Road King Custom	2004	2006	MBTX30UHD					E06038		
	FLHRSI Road King Custom	2004	2006	MBTX30UHD					E06038		
	FLHT Electra Glide	2000	2006	YIX30L							
	FLHT Electra Glide Standard	2000	2006	MBTX30UHD					E06038		
	FLHTC Electra Glide Classic	2000	2005	YIX30L							
				MBTX30UHD					E06038		
	FLHTCI Electra Glide Classic	2000	2006	MBTX30UHD					E06038		
	FLHTCUI Ultra Classic	2000	2006	MBTX30UHD					E06038		
	FLHTI Electra Glide Standard	2003	2006	MBTX30UHD					E06038		
	FLHX Street Glide	2006	2006	YIX30L							
				MBTX30UHD					E06038		
	FLHXI Street Glide F/I	2006	2006	MBTX30UHD					E06038		
	FLSTC Heritage Softail	2000	2004	YTX20L-BS		E0821815		E0821815			E07068
				MBTX20UHD					E06035		
	FLSTCI Heritage Softail	2000	2004	YTX20L-BS		E0821815		E0821815			E07068
				MBTX20UHD					E06035		
	FLSTF Fat Boy	2000	2006	YTX20L-BS		E0821815		E0821815			E07068
				MBTX20UHD					E06035		
	FLSTFI Fat Boy F/I	2000	2006	YTX20L-BS		E0821815		E0821815			E07068
				MBTX20UHD					E06035		
	FLSTI Heritage Softail	2006	2006	YTX20L-BS		E0821815		E0821815			E07068
				MBTX20UHD					E06035		
	FLSTI Heritage Softail F/I	2006	2006	YTX20L-BS		E0821815		E0821815			E07068
				MBTX20UHD					E06035		
	FLSTN Softail Deluxe	2005	2006	YTX20L-BS		E0821815		E0821815			E07068
				MBTX20UHD					E06035		
	FLSTNI Softail Deluxe F/I	2005	2006	YTX20L-BS		E0821815		E0821815			E07068
				MBTX20UHD					E06035		
	FLSTS Heritage Spriger	2000	2003	YTX20L-BS		E0821815		E0821815			E07068
				MBTX20UHD					E06035		
	FLSTSC Softail Springer	2005	2006	YTX20L-BS		E0821815		E0821815			E07068
				MBTX20UHD					E06035		
	FLSTSCI Softail Springer	2005	2006	YTX20L-BS		E0821815		E0821815			E07068
				MBTX20UHD					E06035		
	FLSTSI Heritage Spriger F/I	2001	2003	YTX20L-BS		E0821815		E0821815			E07068
MBTX20UHD								E06035			
FLTR Road Glide	1999	2002	MBTX30UHD					E06038			
		2006	YIX30L								
FLTRI Road Glide EFI	1999	2006	MBTX30UHD					E06038			
FXD Dyna Super Glide	1999	2006	YTX20L-BS		E0821815		E0821815			E07068	
			MBTX20UHD					E06035			
FXDB Dyna Street Bob	2006	2006	YTX20L-BS		E0821815		E0821815			E07068	
			MBTX20UHD					E06035			
FXDBI Dyna Street Bob F/I	2006	2006	YTX20L-BS		E0821815		E0821815			E07068	
			MBTX20UHD					E06035			
FXDC Dyna Super Glide	2005	2005	YTX20L-BS		E0821815		E0821815			E07068	
			MBTX20UHD					E06035			
FXDCI Dyna Super Glide	2005	2006	YTX20L-BS		E0821815		E0821815			E07068	
			MBTX20UHD					E06035			
FXDI Dyna Super Glide	1998		YTX20L-BS		E0821815		E0821815			E07068	
			MBTX20UHD					E06035			

Specifiche:

- Sigillata/ermetica, precaricata (attivata in fabbrica - Factory Activated)
- Litio, precaricata (attivata in fabbrica - Factory Activated)
- Senza manutenzione con acido a corredo (MF Maintenance Free)
- Senza manutenzione Alto Spunto con acido a corredo (MF Maintenance Free)
- Standard/Convenzionali 12V con acido a corredo
- Standard/Convenzionali 12V con acido a corredo
- Standard/Convenzionali 12V senza acido a corredo

COME SCEGLIERE LA BATTERIA

- Quello che segue è un elenco indicativo delle applicazioni suggerite; verificate sempre quanto riportato sul libretto uso e manutenzione del mezzo
- Verificare che l'eventuale inclinazione di installazione sia compatibile con le caratteristiche della batteria prescelta (vedi pag. 6)

CC	MODELLO	anno da	anno a	Codice Internazionale	YUASA		GS		MOTOBATT	OKYAMI	
					Precaricata	STD o MF	Precaricata	STD o MF		Litio	STD o MF
	FXDI35 Th Anniv. Super Glide F/I	2004	2006	YTX20L-BS		E0821815		E0821815			E07068
				MBTX20UHD					E06035		
	FXDL Dyna Low Rider	1999	2005	YTX20L-BS		E0821815		E0821815			E07068
				MBTX20UHD					E06035		
	FXDLI Dyna Glide Low Rider	2004	2006	YTX20L-BS		E0821815		E0821815			E07068
				MBTX20UHD					E06035		
	FXDS Dyna Convertible	1999	2000	YTX20L-BS		E0821815		E0821815			E07068
				MBTX20UHD					E06035		
	FXDWG Dyna Wide Glide	2000	2005	YTX20L-BS		E0821815		E0821815			E07068
				MBTX20UHD					E06035		
	FXDWGI Dyna Wide Glide F/I	2004	2006	YTX20L-BS		E0821815		E0821815			E07068
				MBTX20UHD					E06035		
	FXDX Dyna Super Glide Sport	1999	2003	YTX20L-BS		E0821815		E0821815			E07068
				MBTX20UHD					E06035		
	FXDXI Dyna Super Glide	2004	2005	YTX20L-BS		E0821815		E0821815			E07068
				MBTX20UHD					E06035		
	FXDXT Dyna Super Glide	2001	2003	YTX20L-BS		E0821815		E0821815			E07068
				MBTX20UHD					E06035		
	FXST Softail Standard	2000	2003	YTX20L-BS		E0821815		E0821815			E07068
				MBTX20UHD					E06035		
FXSTB Night Train	2000	2006	YTX20L-BS		E0821815		E0821815			E07068	
			MBTX20UHD					E06035			
FXSTBI Night Train F.I.	2001	2006	YTX20L-BS		E0821815		E0821815			E07068	
			MBTX20UHD					E06035			
FXSTD Softail Deuce	2000	2006	YTX20L-BS		E0821815		E0821815			E07068	
			MBTX20UHD					E06035			
FXSTDI Softail Deuce F.I.	2001	2006	YTX20L-BS		E0821815		E0821815			E07068	
			MBTX20UHD					E06035			
FXSTI Softail Standard F.I.	2000	2006	YTX20L-BS		E0821815		E0821815			E07068	
			MBTX20UHD					E06035			
FXSTS Springer Softail	2000	2006	YTX20L-BS		E0821815		E0821815			E07068	
			MBTX20UHD					E06035			
FXSTSI Springer Softail F.I.	2001	2006	YTX20L-BS		E0821815		E0821815			E07068	
			MBTX20UHD					E06035			
1584	FL	2007	2011	MBTX30UHD					E06038		
	FLH serie Touring	2007	2011	MBTX30UHD					E06038		
	FLHR Road King	2007	2010	YIX30L							
				MBTX30UHD					E06038		
	FLHRC Road King Classic	2007	2010	MBTX30UHD					E06038		
	FLHRS Road King Custom	2007	2008	MBTX30UHD					E06038		
	FLHT Electra Glide	2007	2012	YIX30L							
	FLHT Electra Glide Standard	2007	2010	MBTX30UHD					E06038		
	FLHTC Electra Glide Classic	2007	2010	MBTX30UHD					E06038		
				YIX30L							
	FLHTCU Ultra Classic	2007	2010	MBTX30UHD					E06038		
				YIX30L							
	FLHTCUTG Tri-Glide Ultra	2010	2010	MBTX30UHD					E06038		
				YIX30L							
	FLHTRX Road Glide Custom	2010	2010	MBTX30UHD					E06038		
	FLHX Street Glide	2007	2010	MBTX30UHD					E06038		
				YIX30L							
	FLHXXX Street Glide Trike	2010	2010	MBTX30UHD					E06038		
	FLST Softail Standard	2007	2012	YIX30L							
				MBTX20UHD					E06035		
FLSTC Heritage Softail	2007	2010	YIX30L								
			MBTX20UHD					E06035			
FLSTF Fat Boy	2007	2010	YIX30L								
			MBTX20UHD					E06035			

Specifiche:

- Sigillata/ermetica, precaricata (attivata in fabbrica - Factory Activated)
- Litio, precaricata (attivata in fabbrica - Factory Activated)
- Senza manutenzione con acido a corredo (MF Maintenance Free)
- Senza manutenzione Alto Spunto con acido a corredo (MF Maintenance Free)
- Standard/Convenzionali 12V con acido a corredo
- Standard/Convenzionali 12V con acido a corredo
- Standard/Convenzionali 12V senza acido a corredo

COME SCEGLIERE LA BATTERIA

- Quello che segue è un elenco indicativo delle applicazioni suggerite: verificate sempre quanto riportato sul libretto uso e manutenzione del mezzo
- Verificare che l'eventuale inclinazione di installazione sia compatibile con le caratteristiche della batteria prescelta (vedi pag. 6)

CC	MODELLO	anno da	anno a	Codice Internazionale	YUASA		GS		MOTOBATT	OKYAMI	
					Precaricata	STD o MF	Precaricata	STD o MF		Litio	STD o MF
	FLSTFB Softail Fat Boy Lo	2010	2010	YIX30L							
				MBTX20UHD					E06035		
	FLSTN Softail Deluxe	2007	2010	YIX30L							
				MBTX20UHD					E06035		
	FLSTSB Cross Bones	2008	2010	YIX30L							
				MBTX20UHD					E06035		
	FLSTSC Softail Springer	2007	2007	YIX30L							
				MBTX20UHD					E06035		
	FLTR Road Glide	2007	2010	YIX30L							
				MBTX30UHD					E06038		
	FLTRX Road Glide Custom	2010	2010	MBTX30UHD					E06038		
	FXD Dyna Super Glide	2007	2014	YIX30L							
				MBTX20UHD					E06035		
	FXDB Dyna Street Bob	2007	2010	YIX30L							
				MBTX20UHD					E06035		
	FXDC Dyna Super Glide	2007	2010	YIX30L							
				MBTX20UHD					E06035		
	FXDF Fat Bob	2008	2010	YIX30L							
MBTX20UHD								E06035			
FXDL Dyna Low Rider	2007	2007	YIX30L								
			MBTX20UHD					E06035			
FXDWG Dyna Wide Glide	2007	2010	YIX30L								
			MBTX20UHD					E06035			
FXST Softail Standard	2007	2012	YIX30L								
			MBTX20UHD					E06035			
FXSTB Night Train	2007	2010	YIX30L								
			MBTX20UHD					E06035			
FXSTC Softail Custom	2007	2010	YIX30L								
			MBTX20UHD					E06035			
1690	FLH serie Touring	2010	2014	MBTX30UHD					E06038		
	FLS Softail	2011	2014	YIX30L							
				MBTX20UHD					E06035		
	FLT serie Touring	2010	2014	MBTX30UHD					E06038		
FXD Dyna	2011	2014	YIX30L								
			MBTX20UHD					E06035			
1800	FLTRSE3 CVO Road Glide	2009	2009	YTX20L-BS		E0821815		E0821815			E07068
				MBTX20UHD					E06035		
	FXDFSE CVO Fat Bob	2009	2009	YTX20L-BS		E0821815		E0821815			E07068
				MBTX20UHD					E06035		
1803	CVO FLH Touring	2007	2014	MBTX30UHD					E06038		
	CVO FLST Softail	2007	2014	YTX20L-BS		E0821815		E0821815			E07068
				MBTX20UHD					E06035		
	CVO FXD Dyna	2007	2010	YTX20L-BS		E0821815		E0821815			E07068
MBTX20UHD								E06035			

HERCULES-SACHS

50	Fox	1993		YB5L-B		E0800515		E0800515			E07019
				MB5U					E06011		
	Gipsy	1995		YB4L-B		E0800410		E0800410			E07018
				MBTX4U					E06029		
	KX 5	1993	1997	YB4L-B		E0800410		E0800410			E07018
				MBTX4U					E06029		
	Limbo	1995	1997	YB4L-B		E0800410		E0800410			E07018
				MBTX4U					E06029		
	Reggaje	1996	1997	YB4L-B		E0800410		E0800410			E07018
				MBTX4U					E06029		
Samba - Swing	1994	1997	YB4L-B		E0800410		E0800410			E07018	

Specifiche:

- Sigillata/ermetica, precaricata (attivata in fabbrica - Factory Activated)
- Litio, precaricata (attivata in fabbrica - Factory Activated)
- Senza manutenzione con acido a corredo (MF Maintenance Free)
- Senza manutenzione Alto Spunto con acido a corredo (MF Maintenance Free)
- Standard/Convenzionali 12V con acido a corredo
- Standard/Convenzionali 12V con acido a corredo
- Standard/Convenzionali 12V senza acido a corredo

COME SCEGLIERE LA BATTERIA

- Quello che segue è un elenco indicativo delle applicazioni suggerite; verificate sempre quanto riportato sul libretto uso e manutenzione del mezzo
- Verificare che l'eventuale inclinazione di installazione sia compatibile con le caratteristiche della batteria prescelta (vedi pag. 6)

CC	MODELLO	anno da	anno a	Codice Internazionale	YUASA		GS		MOTOBATT	OKYAMI	
					Precaricata	STD o MF	Precaricata	STD o MF	Litio	STD o MF	
80	RX 9			MBTX4U					E06029		
				YB5L-B		E0800515		E0800515		E07019	
	SR Samba	1994	1996	MB5U					E06011		
				YB5L-B		E0800515		E0800515		E07019	
125	SR Samba	1994	1997	MB5U					E06011		
				YB5L-B		E0800515		E0800515		E07019	
	W 2000 Wankel			YB18L-A		E0801813		E0801813		E07358	E07076

HM

230	Enduro F	2004	2010	YTX5L-BS		E0820410		E0820410			E07046
				MBTZ7S					E06033	E07350	
	Motard F	2004	2010	YTX5L-BS		E0820410		E0820410			E07046
				MBTZ7S					E06033	E07350	
	Trail F	2004	2010	YTX5L-BS		E0820410		E0820410			E07046
				MBTZ7S					E06033	E07350	
	Trail F ID	2004	2010	YTX5L-BS		E0820410		E0820410			E07046
				MBTZ7S					E06033	E07350	
250	CRE	2007	2008	YTX5L-BS		E0820410		E0820410			E07046
				MBTZ7S					E06033	E07350	
	CRE F X	2004	2010	YTX5L-BS		E0820410		E0820410			E07046
				MBTZ7S					E06033	E07350	
	CRM	2007	2008	YTX5L-BS		E0820410		E0820410			E07046
				MBTZ7S					E06033	E07350	
290	CRE ie	2007	2008	YTX5L-BS		E0820410		E0820410			E07046
				MBTZ7S					E06033	E07350	
	CRM ie	2007	2008	YTX5L-BS		E0820410		E0820410			E07046
				MBTZ7S					E06033	E07350	
300	CRE F X	2004	2010	YTX5L-BS		E0820410		E0820410			E07046
				MBTZ7S					E06033	E07350	

HONDA

50	GP Dio	1989	1995	YTX4L-BS		E0820310		E0820310			E07045	
				MBTX4U					E06029	E07350		
	MTX		1984		YB2,5L-C						E07014	
	NH Lead	1984	1988	YB4L-B		E0800410		E0800410				E07018
				MBTX4U					E06029			
	NPS Zoomer	2001	2007	YTZ7S-BS								E07050
				YTZ7S	E0840610		E0840610					
				MBTZ7S					E06033	E07359		
	PK Wallaroo	1990	2001	YTX4L-BS		E0820310		E0820310				E07045
				MBTX4U					E06029	E07350		
	PX	1980	1990	YB4L-B		E0800410		E0800410				E07018
				MBTX4U					E06029			
	SA Vision	1988	1994	YTX4L-BS		E0820310		E0820310				E07045
				MBTX4U					E06029	E07350		
	SC 01	1992	1993	YTX4L-BS		E0820310		E0820310				E07045
				MBTX4U					E06029	E07350		
	SFX	1994	2004	YTR4A-BS		E0820211		E0820211				E07043
				MTR4					E06034			
	SGX Sky	1996	2004	YTX4L-BS		E0820310		E0820310				E07045
				MBTX4U					E06029	E07350		
SH	1984	1996	YB4L-B		E0800410		E0800410				E07018	
			MBTX4U					E06029				
SH Fifty	1997	2000	YTR4A-BS		E0820211		E0820211				E07043	

Specifiche:

- Sigillata/ermetica, precaricata (attivata in fabbrica - Factory Activated)
- Litio, precaricata (attivata in fabbrica - Factory Activated)
- Senza manutenzione con acido a corredo (MF Maintenance Free)
- Senza manutenzione Alto Spunto con acido a corredo (MF Maintenance Free)
- Standard/Convenzionali 12V con acido a corredo
- Standard/Convenzionali 12V con acido a corredo
- Standard/Convenzionali 12V senza acido a corredo

COME SCEGLIERE LA BATTERIA

- Quello che segue è un elenco indicativo delle applicazioni suggerite: verificate sempre quanto riportato sul libretto uso e manutenzione del mezzo
- Verificare che l'eventuale inclinazione di installazione sia compatibile con le caratteristiche della batteria prescelta (vedi pag. 6)

CC	MODELLO	anno da	anno a	Codice Internazionale	YUASA		GS		MOTOBATT	OKYAMI	
					Precaricata	STD o MF	Precaricata	STD o MF		Litio	STD o MF
				MTR4					E06034		
	SH Scoopy	2001	2003	YTR4A-BS		E0820211		E0820211			E07043
				MTR4					E06034		
	SJ Bali	1993	2001	YTR4A-BS		E0820211		E0820211			E07043
				MTR4					E06034		
	SP Dio	1993		YTX4L-BS		E0820310		E0820310			E07045
				MBTX4U					E06029	E07350	
	SR	1992		YTX4L-BS		E0820310		E0820310			E07045
				MBTX4U					E06029	E07350	
	SRX Shadow	1997	2001	YTX4L-BS		E0820310		E0820310			E07045
				MBTX4U					E06029	E07350	
	SXR Baja	1998	1999	YTR4A-BS		E0820211		E0820211			E07043
				MTR4					E06034		
	X8R-S	1998	2001	YTR4A-BS		E0820211		E0820211			E07043
				MTR4					E06034		
	X8R-X	1998	2001	YTR4A-BS		E0820211		E0820211			E07043
				MTR4					E06034		
	ZX Dio	1994		YTR4A-BS		E0820211		E0820211			E07043
				MTR4					E06034		
70	CT	1991	1994	YTX4L-BS		E0820310		E0820310			E07045
				MBTX4U					E06029	E07350	
80	CH Elite	1993	1998	YTX5L-BS		E0820410		E0820410			E07046
				MBTZ7S					E06033	E07350	
	MTX	1982		YB2,5L-C							E07014
	NH Aero	1983	1984	YB5L-B		E0800515		E0800515			E07019
				MB5U					E06011		
		1985		YTX5L-BS		E0820410		E0820410			E07046
				MBTZ7S					E06033	E07350	
90	CA	1963	1966	6N6-1B							E07006
	CM	1966	1968	6N6-1B							E07006
	EZ Cub	1991	1996	YTX5L-BS		E0820410		E0820410			E07046
				MBTZ7S					E06033	E07350	
	S Super CS	1964	1969	6N6-1B							E07006
	SRX Shadow	1997	2001	YTR4A-BS		E0820211		E0820211			E07043
				MTR4					E06034		
100	CB Super Sport	1970	1972	6N6-3B		E0860715		E0860715			E07008
	CL S Scrambler	1970	1973	6N6-3B		E0860715		E0860715			E07008
	CT Trail	1986		6N4-2A-4		E0860613		E0860613			E07004
	Lead	2003	2007	YTX5L-BS		E0820410		E0820410			E07046
				MBTZ7S					E06033	E07350	
	SH	1996	2001	YTX5L-BS		E0820410		E0820410			E07046
				MBTZ7S					E06033	E07350	
	SJ Bali	1996	1999	YTX5L-BS		E0820410		E0820410			E07046
				MBTZ7S					E06033	E07350	
	SL Motosport	1970	1973	6N6-3B		E0860715		E0860715			E07008
	XL	1974	1976	6N6-3B		E0860715		E0860715			E07008
	XL S	1979	1980	6N4-2A-4		E0860613		E0860613			E07004
		1983	1985	6N4-2A-4		E0860613		E0860613			E07004
110	NSC Vision	2011	2013	YTX7L-BS		E0820613		E0820613			E07049
125	ANF	2003		YTZ6S						E07301	
				MBTZ7S					E06033	E07359	
	CB	1980	1982	6N6-3B		E0860715		E0860715			E07008
	CB X Endurance			6N6-3B		E0860715		E0860715			E07008
	CBF	2009		YTX7L-BS		E0820613		E0820613			E07049
				MBTX7U					E06030	E07359	
	CBR R	2004	2006	YTZ6S						E07301	
				MBTZ7S					E06033	E07359	
		2007		YTZ7S-BS							E07050

Specifiche:

- Sigillata/ermetica, precaricata (attivata in fabbrica - Factory Activated)
- Litio, precaricata (attivata in fabbrica - Factory Activated)
- Senza manutenzione con acido a corredo (MF Maintenance Free)
- Senza manutenzione Alto Spunto con acido a corredo (MF Maintenance Free)
- Standard/Convenzionali 12V con acido a corredo
- Standard/Convenzionali 12V con acido a corredo
- Standard/Convenzionali 12V senza acido a corredo

COME SCEGLIERE LA BATTERIA

- Quello che segue è un elenco indicativo delle applicazioni suggerite; verificate sempre quanto riportato sul libretto uso e manutenzione del mezzo
- Verificare che l'eventuale inclinazione di installazione sia compatibile con le caratteristiche della batteria prescelta (vedi pag. 6)

CC	MODELLO	anno da	anno a	Codice Internazionale	YUASA		GS		MOTOBATT	OKYAMI	
					Precaricata	STD o MF	Precaricata	STD o MF		Litio	STD o MF
				YTZ7S	E0840610		E0840610				
				MBTZ7S	E0840611		E0840611		E06033	E07359	
		2012	2016	YTZ6V							
	CH Elite	1984	1984	YB5L-B		E0800515		E0800515			E07019
				MB5U					E06011		
	CH P			YTX9-BS		E0820812		E0820812			E07053
				MBTX9U					E06031	E07352	
	CH Spacy			YTX9-BS		E0820812		E0820812			E07053
				MBTX9U					E06031	E07352	
	CL A Scrambler	1967	1969	B54-6							E07012
	CLR City Fly	1999	2002	YTX5L-BS		E0820410		E0820410			E07046
				MBTZ7S					E06033	E07350	
	CMX	1982	1985	YTX7L-BS		E0820613		E0820613			E07049
				MBTX7U					E06030	E07359	
	CRM	1990	1998	YTX4L-BS		E0820310		E0820310			E07045
				MBTX4U					E06029	E07350	
	CS			6N6-3B		E0860715		E0860715			E07008
	FES Pantheon 2T	1998	2002	YTX9-BS		E0820812		E0820812			E07053
				MBTX9U					E06031	E07352	
	FES Pantheon 4T	2003	2005	YTX7L-BS		E0820613		E0820613			E07049
				MBTX7U					E06030	E07359	
	MT Elisiore	1974	1976	6N6-3B		E0860715		E0860715			E07008
	MTX R			YB4L-B		E0800410		E0800410			E07018
				MBTX4U					E06029		
	NES @ Chiocciola	2000	2006	YTX7L-BS		E0820613		E0820613			E07049
				MBTX7U					E06030	E07359	
	NH Lead	1983	1987	YB5L-B		E0800515		E0800515			E07019
				MB5U					E06011		
	NS F	1985	1990	YB4L-B		E0800410		E0800410			E07018
				MBTX4U					E06029		
	NSR F	1989	1997	YTX5L-BS		E0820410		E0820410			E07046
				MBTZ7S					E06033	E07350	
	NSS Forza	2015								E07371	
	NX	1988	1990	MB9U					E06014		
				12N9-4B-1							E07087
	PCX	2012		YTZ7S-BS							E07050
				YTZ7S	E0840610		E0840610				
				MBTZ7S					E06033	E07359	
		2015								E07371	
	PCX ESP	2012	2014	YTZ8V	E0840812		E0840812				
				MBTX7U					E06030		
	PES PS i	2006		YTX7L-BS		E0820613		E0820613			E07049
				MBTX7U					E06030	E07359	
	Rebel	1995		YTX7L-BS		E0820613		E0820613			E07049
				MBTX7U					E06030	E07359	
	SES Dylan	2001	2006	YTX7L-BS		E0820613		E0820613			E07049
				MBTX7U					E06030	E07359	
	SH	2001	2004	YTX7L-BS		E0820613		E0820613			E07049
				MBTX7U					E06030	E07359	
	SH i	2005	2008	YTX7L-BS		E0820613		E0820613			E07049
				MBTX7U					E06030	E07359	
		2009	2012	YTX7L-BS		E0820613		E0820613			E07049
				MBTX7U					E06030	E07359	
		2013		YTZ7S-BS							E07050
				YTZ7S	E0840610		E0840610				
				MBTZ7S					E06033	E07359	
	SH i ESP	2013	2015	YTZ8V	E0840812		E0840812				
				MBTX7U					E06030		

Specifiche:

- Sigillata/ermetica, precaricata (attivata in fabbrica - Factory Activated)
- Litio, precaricata (attivata in fabbrica - Factory Activated)
- Senza manutenzione con acido a corredo (MF Maintenance Free)
- Senza manutenzione Alto Spunto con acido a corredo (MF Maintenance Free)
- Standard/Convenzionali 12V con acido a corredo
- Standard/Convenzionali 12V con acido a corredo
- Standard/Convenzionali 12V senza acido a corredo

COME SCEGLIERE LA BATTERIA

- Quello che segue è un elenco indicativo delle applicazioni suggerite: verificate sempre quanto riportato sul libretto uso e manutenzione del mezzo
- Verificare che l'eventuale inclinazione di installazione sia compatibile con le caratteristiche della batteria prescelta (vedi pag. 6)

CC	MODELLO	anno da	anno a	Codice Internazionale	YUASA		GS		MOTOBATT	OKYAMI		
					Precaricata	STD o MF	Precaricata	STD o MF		Litio	STD o MF	
	SH i Mode	2013		YTZ7S-BS							E07050	
				YTZ7S	E0840610		E0840610					
				MBTZ7S				E06033				
	SL Motosport	1971	1973	6N6-3B		E0860715		E0860715			E07008	
	SS	1967	1969	B54-6							E07012	
	S-Wing	2007		YTX7L-BS		E0820613		E0820613				E07049
				MBTX7U					E06030	E07359		
	VT Shadow	1998	2008	YTX7L-BS		E0820613		E0820613				E07049
				MBTX7U					E06030	E07359		
	XL R	1998	2002	MB9U						E06014		
				12N9-4B-1								E07087
	XL S	1979	1984	6N4-2A-4		E0860613		E0860613				E07004
		1985	1991	YB2,5L-C								E07014
	XLV Varadero	2001		YTZ7S-BS								E07050
				YTZ7S	E0840610		E0840610					
MBTZ7S							E06033	E07359				
XR L	2003	2006	YTX5L-BS		E0820410		E0820410				E07046	
			MBTZ7S					E06033	E07350			
150	CH Elite	1985	1986	YB9-B		E0800915		E0800915			E07090	
				MB9U					E06014			
				1987		YTX9-BS		E0820812		E0820812		
	FES Pantheon 2T	1998	2002	YTX9-BS		E0820812		E0820812				E07053
				MBTX9U					E06031	E07352		
	FES Pantheon 4T	2003	2005	YTX7L-BS		E0820613		E0820613				E07049
				MBTX7U					E06030	E07359		
	NES @ Chiocciola	2000	2006	YTX7L-BS		E0820613		E0820613				E07049
				MBTX7U					E06030	E07359		
	PCX	2012		YTZ7S-BS								E07050
				YTZ7S	E0840610		E0840610					
				MBTZ7S					E06033	E07359		
	PCX ESP	2012	2014	YTZ8V	E0840812		E0840812					
				MBTX7U					E06030			
	PES PS i	2006		YTX7L-BS		E0820613		E0820613				E07049
MBTX7U								E06030	E07359			
SES Dylan	2001	2006	YTX7L-BS		E0820613		E0820613				E07049	
			MBTX7U					E06030	E07359			
SH	2001	2004	YTX7L-BS		E0820613		E0820613				E07049	
			MBTX7U					E06030	E07359			
SH i	2005	2008	YTX7L-BS		E0820613		E0820613				E07049	
			MBTX7U					E06030	E07359			
	2009	2012	YTX7L-BS		E0820613		E0820613				E07049	
			MBTX7U					E06030	E07359			
	2013		YTZ7S-BS									E07050
YTZ7S			E0840610		E0840610							
MBTZ7S							E06033	E07359				
SH i ESP	2013	2015	YTZ8V	E0840812		E0840812						
			MBTX7U					E06030				
S-Wing	2007		YTX7L-BS		E0820613		E0820613				E07049	
			MBTX7U					E06030	E07359			
160	CB Sport	1965	1969	YB9-B		E0800915		E0800915			E07090	
				MB9U					E06014			
	CL Scrambler	1966	1968	YB9-B		E0800915		E0800915				E07090
MB9U								E06014				
175	CA Touring	1968	1969	B54-6							E07012	
	CB	1969	1987	YB9-B		E0800915		E0800915			E07090	
MB9U								E06014				

Specifiche:

- Sigillata/ermetica, precaricata (attivata in fabbrica - Factory Activated)
- Litio, precaricata (attivata in fabbrica - Factory Activated)
- Senza manutenzione con acido a corredo (MF Maintenance Free)
- Senza manutenzione Alto Spunto con acido a corredo (MF Maintenance Free)
- Standard/Convenzionali 12V con acido a corredo
- Standard/Convenzionali 12V con acido a corredo
- Standard/Convenzionali 12V senza acido a corredo

COME SCEGLIERE LA BATTERIA

- Quello che segue è un elenco indicativo delle applicazioni suggerite; verificate sempre quanto riportato sul libretto uso e manutenzione del mezzo
- Verificare che l'eventuale inclinazione di installazione sia compatibile con le caratteristiche della batteria prescelta (vedi pag. 6)

CC	MODELLO	anno da	anno a	Codice Internazionale	YUASA		GS		MOTOBATT	OKYAMI	
					Precaricata	STD o MF	Precaricata	STD o MF	Litio	STD o MF	
	CB K Super sport	1969	1987	YB9-B MB9U		E0800915		E0800915			E07090
	CL /K Scrambler	1968	1987	YB9-B MB9U		E0800915		E0800915	E06014		E07090
	XL	1973	1978	6N6-3B		E0860715		E0860715			E07008
185	XL S	1979	1983	6N4-2A-4		E0860613		E0860613			E07004
200	CB	1974	1976	YB9-B MB9U		E0800915		E0800915			E07090
	CB Scrambler	1995		YB9-B MB9U		E0800915		E0800915	E06014		E07090
	CL	1995		YB9-B MB9U		E0800915		E0800915	E06014		E07090
	CM T Twinstar	1981	1982	YB9-B MB9U		E0800915		E0800915	E06014		E07090
	TLR Reflex	1986	1987	YTX4L-BS MBTX4U		E0820310		E0820310	E06029	E07350	E07045
	TR Fat Cat	1986	1986	YTX9-BS MBTX9U		E0820812		E0820812	E06031	E07352	E07053
		1987		YTX7A-BS MBTZ10S		E0820612		E0820612	E06032	E07352	E07048
	TXL R	1983	1984	YB3L-A		E0800310		E0800310			E07015
	XL R	1985	1991	MB9U 12N9-4B-1					E06014		E07087
230	CRF	2004	2005	YTX5L-BS MBTZ7S		E0820410		E0820410			E07046
	CRF L	2014	2014							E07350	E07371
250	CB Nighthawk	1991	1997	YTX7L-BS MBTX7U		E0820613		E0820613			E07049
	CBR R	2011	2013	YTZ8V	E0840812		E0840812			E07359	E07371
	CH Elite	1985	1990	YTX12-BS MBTX12U		E0821211		E0821211	E06023	E07354	E07058
	CM C Custom	1982	1983	YB9-B MB9U		E0800915		E0800915	E06014		E07090
	CMX C	1996	1997	YTX7L-BS MBTX7U		E0820613		E0820613	E06030	E07359	E07049
	CMX C Rebel	1996	2016							E07371	
	CN	1986	1998	YTX12-BS		E0821211		E0821211			E07058
				MBTX12U				E06023	E07354		
	CRF X	2004	2009	YTX5L-BS		E0820410		E0820410			E07046
				MBTZ7S				E06033	E07350		
	FES Foresight	1998	2005	YTX12-BS		E0821211		E0821211			E07058
				MBTX12U				E06023	E07354		
	MT Elisiore	1974	1976	6N6-3B		E0860715		E0860715			E07008
	NSS Forza X	2005		YTZ12S-BS		E0841115		E0841115			E07059
				YTZ12S	E0841110		E0841110				
				MBTX9U				E06031	E07357		
	NSS Jazz	2000	2006	YTZ12S-BS		E0841115		E0841115			E07059
				YTZ12S	E0841110		E0841110				
				MBTX9U				E06031	E07357		
	NX	1988	1990	YTX7L-BS		E0820613		E0820613			E07049
				MBTX7U				E06030	E07359		
	Rebel CMX	1985	1987	YB9L-B							
	VT Shadow			YTX7L-BS		E0820613		E0820613			E07049
				MBTX7U				E06030	E07359		
	VTR Interceptor	1988	1990	YB9-B		E0800915		E0800915			E07090
				MB9U				E06014			
	XL	1972	1976	6N6-3B		E0860715		E0860715			E07008
	XL R	1982	1987	YB3L-A		E0800310		E0800310			E07015

Specifiche:

- Sigillata/ermetica, precaricata (attivata in fabbrica - Factory Activated)
- Litio, precaricata (attivata in fabbrica - Factory Activated)
- Senza manutenzione con acido a corredo (MF Maintenance Free)
- Senza manutenzione Alto Spunto con acido a corredo (MF Maintenance Free)
- Standard/Convenzionali 12V con acido a corredo
- Standard/Convenzionali 12V con acido a corredo
- Standard/Convenzionali 12V senza acido a corredo

COME SCEGLIERE LA BATTERIA

- Quello che segue è un elenco indicativo delle applicazioni suggerite: verificate sempre quanto riportato sul libretto uso e manutenzione del mezzo
- Verificare che l'eventuale inclinazione di installazione sia compatibile con le caratteristiche della batteria prescelta (vedi pag. 6)

CC	MODELLO	anno da	anno a	Codice Internazionale	YUASA		GS		MOTOBATT	OKYAMI	
					Precaricata	STD o MF	Precaricata	STD o MF		Litio	STD o MF
	XL S	1978	1981	6N4-2A-4		E0860613		E0860613			E07004
	XR R	1991	1998	YTX4L-BS		E0820310		E0820310			E07045
				MBTX4U					E06029	E07350	
300	CBR R	2015	2016	YTZ8V	E0840812		E0840812			E07371	
				SH i	2007		YTZ12S-BS		E0841115		E0841115
				YTZ12S	E0841110		E0841110				
350	CB Super Sport Four	1968	1974	YB12A-A		E0801214		E0801214			E07034
				MB12U					E06002		
				12N12A-4A-1							E07302
	CL Scrambler	1968	1973	YB12A-A		E0801214		E0801214			E07034
				MB12U					E06002		
				12N12A-4A-1							E07302
	SL Motosport	1969	1970	YB12A-A		E0801214		E0801214			E07034
				MB12U					E06002		
				12N12A-4A-1							E07302
	XL	1974	1978	6N6-3B		E0860715		E0860715			E07008
XL R	1984	1985	YB3L-A		E0800310		E0800310			E07015	
360	CB	1974	1976	YB12A-A		E0801214		E0801214			E07034
				MB12U					E06002		
				12N12A-4A-1							E07302
	CJ	1976	1977	MB9U					E06014		
				12N9-4B-1							E07087
	CL Scrambler	1974	1975	YB12A-A		E0801214		E0801214			E07034
				MB12U					E06002		
				12N12A-4A-1							E07302
	400	CB F	1989	1990	YTX9-BS		E0820812		E0820812		
MBTX9U									E06031	E07352	
CB F Super Sport		1975	1977	YB12A-A		E0801214		E0801214			E07034
				MB12U					E06002		
				12N12A-4A-1							E07302
CB T Hawk		1978	1979	MB9U					E06014		
				12N9-4B-1							E07087
		1980	1981	YB12A-A		E0801214		E0801214			E07034
				MB12U					E06002		
CBR R				YTX7L-BS		E0820613		E0820613			E07049
				MBTX7U					E06030	E07359	
CBX F				YB12A-A		E0801214		E0801214			E07034
				MB12U					E06002		
CM		1979	1981	YB12A-A		E0801214		E0801214			E07034
				MB12U					E06002		
FJS Silver Wing		2006	2008	YTZ12S	E0841110		E0841110				
				MBTX9U					E06031	E07357	
NS R				YTX5L-BS		E0820410		E0820410			E07046
				MBTZ7S					E06033	E07350	
SW-T	2009		YTZ12S	E0841110		E0841110					
			MBTX9U					E06031	E07357		
VF F			YB12A-A		E0801214		E0801214			E07034	
			MB12U					E06002			
VFR R			YTX7A-BS		E0820612		E0820612			E07048	
			MBTZ10S					E06032	E07352		
450	CB	1967	1974	YB12A-A		E0801214		E0801214			E07034
				MB12U					E06002		
				12N12A-4A-1							E07302
	CB S	1988	1988	YTX14AH-BS		E0821212		E0821212			
				MBTX14AU					E06024		
	CL Scrambler	1967	1974	YB12A-A		E0801214		E0801214			E07034
MB12U								E06002			

Specifiche:

- Sigillata/ermetica, precaricata (attivata in fabbrica - Factory Activated)
- Litio, precaricata (attivata in fabbrica - Factory Activated)
- Senza manutenzione con acido a corredo (MF Maintenance Free)
- Senza manutenzione Alto Spunto con acido a corredo (MF Maintenance Free)
- Standard/Convenzionali 12V con acido a corredo
- Standard/Convenzionali 12V con acido a corredo
- Standard/Convenzionali 12V senza acido a corredo

COME SCEGLIERE LA BATTERIA

- Quello che segue è un elenco indicativo delle applicazioni suggerite; verificate sempre quanto riportato sul libretto uso e manutenzione del mezzo
- Verificare che l'eventuale inclinazione di installazione sia compatibile con le caratteristiche della batteria prescelta (vedi pag. 6)

CC	MODELLO	anno da	anno a	Codice Internazionale	YUASA		GS		MOTOBATT	OKYAMI	
					Precaricata	STD o MF	Precaricata	STD o MF	Litio	STD o MF	
500	CM Hondamatic E	1982	1983	12N12A-4A-1							E07302
				YB12A-A		E0801214		E0801214		E07034	
	CMX C Rebel	1986	1987	MB12U					E06002		
				YB12A-A		E0801214		E0801214		E07034	
	CRF X	2005		MB12U					E06002		
				YTZ7S-BS						E07050	
				YTZ7S	E0840610		E0840610				
	SC Nighthawk	1982	1986	MBTZ7S					E06033	E07359	
				YB12A-A		E0801214		E0801214		E07034	
	SC Nighthawk S	1982	1986	MB12U					E06002		
				YB12A-A		E0801214		E0801214		E07034	
	CB	1993	2004	YB12A-A					E06002		
				YTX9-BS		E0820812		E0820812		E07053	
	CB Four	1971	1976	MBTX9U					E06031	E07352	
				YB12A-A		E0801214		E0801214		E07034	
	CB X	2013	2013	MB12U					E06002		
				12N12A-4A-1						E07302	
				YTZ10S	E0840810		E0840810				
	CBF	2004		MBTZ10S					E06032		
				YTZ10S-BS		E0840811		E0840811		E07055	
	CX C	1978	1982	YTZ10S	E0840810		E0840810				
				YB12A-A		E0801214		E0801214		E07034	
				MB12U					E06002		
	FT	1982	1983	MBTX14AU					E06024		
YB14L-A2					E0801416		E0801416		E07069		
GL Silver Wing	1981	1982	MBTX14AU					E06024			
			YB14L-A2		E0801416		E0801416		E07069		
VF C V30 Magna F	1984	1986	MBTX14AU					E06024			
			YB12A-A		E0801214		E0801214		E07034		
VT C Shadow	1983	1986	MB12U					E06002			
			YB12A-A		E0801214		E0801214		E07034		
VT FT Ascot	1983	1984	MB12U					E06002			
			YB12A-A		E0801214		E0801214		E07034		
XBR	1987	1988	MBTX14AU					E06024			
			YTX14AH-BS		E0821212		E0821212				
XL R	1982									E07015	
XL S	1979	1981								E07004	
550	CB Four	1974	1978	YB12A-A		E0801214		E0801214			E07034
				MB12U					E06002		
				12N12A-4A-1						E07302	
	CB SC Nighthawk	1983		YB12AL-A2		E0801218		E0801218			E07092
YB12AL-A											
MB12U								E06002			
CBX F			YB12A-A		E0801214		E0801214			E07034	
			MB12U					E06002			
600	CB F Hornet	1998	1999	YTX7L-BS		E0820613		E0820613			E07049
				MBTX7U					E06030	E07359	
		2000	2002	YTZ7S-BS							E07050
				YTZ7S	E0840610		E0840610				
				MBTZ7S					E06033	E07359	
		2003	2004	YTX7L-BS		E0820613		E0820613			E07049
				MBTX7U					E06030	E07359	
	2005	2006	YTX7L-BS		E0820613		E0820613			E07049	
			MBTX7U					E06030	E07359		
	2007			YTZ10S-BS		E0840811		E0840811		E07055	

Specifiche:

- Sigillata/ermetica, precaricata (attivata in fabbrica - Factory Activated)
- Litio, precaricata (attivata in fabbrica - Factory Activated)
- Senza manutenzione con acido a corredo (MF Maintenance Free)
- Senza manutenzione Alto Spunto con acido a corredo (MF Maintenance Free)
- Standard/Convenzionali 12V con acido a corredo
- Standard/Convenzionali 12V con acido a corredo
- Standard/Convenzionali 12V senza acido a corredo

COME SCEGLIERE LA BATTERIA

- Quello che segue è un elenco indicativo delle applicazioni suggerite: verificate sempre quanto riportato sul libretto uso e manutenzione del mezzo
- Verificare che l'eventuale inclinazione di installazione sia compatibile con le caratteristiche della batteria prescelta (vedi pag. 6)

CC	MODELLO	anno da	anno a	Codice Internazionale	YUASA		GS		MOTOBATT	OKYAMI	
					Precaricata	STD o MF	Precaricata	STD o MF		Litio	STD o MF
				YTZ10S	E0840810		E0840810				
				MBTZ10S					E06032	E07354	
	CB F Hornet S	1998	2000	YTX7L-BS			E0820613		E0820613		E07049
				MBTX7U						E06030	E07359
		2000	2004	YTZ7S-BS							E07050
				YTZ7S	E0840610		E0840610				
				MBTZ7S					E06033	E07359	
	CBF	2004		YTX7L-BS			E0820613		E0820613		E07049
				MBTX7U						E06030	E07359
	CBR F	1987	1990	YTX9-BS			E0820812		E0820812		E07053
				MBTX9U						E06031	E07352
		1991	1994	YTX9-BS			E0820812		E0820812		E07053
				MBTX9U					E06031	E07352	
		1995	1998	YTX9-BS			E0820812		E0820812		E07053
				MBTX9U					E06031	E07352	
		1999	2000	YTX9-BS			E0820812		E0820812		E07053
				MBTX9U					E06031	E07352	
		2001	2006	YTZ10S-BS			E0840811		E0840811		E07055
				YTZ10S	E0840810		E0840810				
				MBTZ10S					E06032	E07354	
		2011		YTZ10S-BS			E0840811		E0840811		E07055
				YTZ10S	E0840810		E0840810				
				MBTZ10S					E06032	E07354	
	CBR F Sport	2001	2002	YTZ10S-BS			E0840811		E0840811		E07055
				YTZ10S	E0840810		E0840810				
				MBTZ10S						E06032	E07354
	CBR RR	2003	2004	YTZ10S-BS			E0840811		E0840811		E07055
				YTZ10S	E0840810		E0840810				
				MBTZ10S						E06032	E07354
		2005	2006	YTZ10S-BS			E0840811		E0840811		E07055
				YTZ10S	E0840810		E0840810				
				MBTZ10S					E06032	E07354	
		2007		YTZ10S-BS			E0840811		E0840811		E07055
				YTZ10S	E0840810		E0840810				
				MBTZ10S					E06032	E07354	
	FJS Silver Wing	2001	2008	YTZ12S	E0841110		E0841110				
				MBTX9U						E06031	E07357
	SW-T	2009		YTZ12S	E0841110		E0841110				
				MBTX9U						E06031	E07357
	VT C Shadow	1988	1998	YTX9-BS			E0820812		E0820812		E07053
				MBTX9U						E06031	E07352
			2004	2006	YTZ10S-BS			E0840811		E0840811	
		YTZ10S			E0840810		E0840810				
				MBTZ10S					E06032	E07354	
	XL R			YB14-A2			E0801411		E0801411		E07040
				MBTX14AU						E06024	
		1983	1987	YB3L-A			E0800310		E0800310		E07015
		1985	1987	YB14-A2			E0801411		E0801411		E07040
				MBTX14AU					E06024		
	XL V Transalp	1987	1999	YB12A-B			E0801215		E0801215		E07037
				MB12U						E06002	
	XR R	1993	2000	YTX9-BS			E0820812		E0820812		E07053
				MBTX9U						E06031	E07352
650	CB	1979	1982	YB12A-A			E0801214		E0801214		E07034
				MB12U						E06002	
	CB C Custom	1979	1982	YB12A-A			E0801214		E0801214		E07034
				MB12U						E06002	
	CB SC Nighthawk	1982	1983	YB12A-A			E0801214		E0801214		E07034

Specifiche:

- Sigillata/ermetica, precaricata (attivata in fabbrica - Factory Activated)
- Litio, precaricata (attivata in fabbrica - Factory Activated)
- Senza manutenzione con acido a corredo (MF Maintenance Free)
- Senza manutenzione Alto Spunto con acido a corredo (MF Maintenance Free)
- Standard/Convenzionali 12V con acido a corredo
- Standard/Convenzionali 12V con acido a corredo
- Standard/Convenzionali 12V senza acido a corredo

COME SCEGLIERE LA BATTERIA

- Quello che segue è un elenco indicativo delle applicazioni suggerite; verificate sempre quanto riportato sul libretto uso e manutenzione del mezzo
- Verificare che l'eventuale inclinazione di installazione sia compatibile con le caratteristiche della batteria prescelta (vedi pag. 6)

CC	MODELLO	anno da	anno a	Codice Internazionale	YUASA		GS		MOTOBATT	OKYAMI	
					Precaricata	STD o MF	Precaricata	STD o MF		Litio	STD o MF
700	CX C Custom	1983	1985	MB12U					E06002		
				YB12AL-A2		E0801218		E0801218			E07092
				YB12AL-A							
	CX E	1983		YTX14AH-BS		E0821212		E0821212			
				YB14-A2		E0801411		E0801411			E07040
				MBTX14AU					E06024		
	CX T Turbo	1983		YB14L-A2		E0801416		E0801416			E07069
				MBTX14AU					E06024		
	FMX	2005		YTX9-BS		E0820812		E0820812			E07053
				MBTX9U					E06031	E07352	
	FX Vigor	1999	2003	YTX9-BS		E0820812		E0820812			E07053
				MBTX9U					E06031	E07352	
	NT Hawk GT	1988	1991	YTX9-BS		E0820812		E0820812			E07053
				MBTX9U					E06031	E07352	
	NT V Deauville	2001	2003	YTX9-BS		E0820812		E0820812			E07053
				MBTX9U					E06031	E07352	
		2003	2004	YTZ10S-BS		E0840811		E0840811			E07055
				YTZ10S	E0840810		E0840810				
		2004	2005	YTZ14S-BS		E0841116		E0841116			E07063
				YTZ14S	E0841113		E0841113				
	MBTX9U					E06031	E07357				
	NX Dominator	1988	1996	YTX9-BS		E0820812		E0820812			E07053
				MBTX9U					E06031	E07352	
		1997	2002	YTX9-BS		E0820812		E0820812			E07053
	SLR Vigor	1997	1998	YTX9-BS		E0820812		E0820812			E07053
				MBTX9U					E06031	E07352	
	XL V Transalp	2000	2005	YTZ12S-BS		E0841115		E0841115			E07059
				YTZ12S	E0841110		E0841110				
				MBTX9U					E06031	E07357	
	XR L	1993	2002	YTX9-BS		E0820812		E0820812			E07053
MBTX9U								E06031	E07352		
XR R	2000	2007	YTX9-BS		E0820812		E0820812			E07053	
			MBTX9U					E06031	E07352		
XRV Africa Twin	1988	1989	YTX14AH-BS		E0821212		E0821212				
			YB14-B2		E0801413		E0801413			E07042	
			MBTX14AU					E06024			
Z650	2017		MBTZ10S					E06032			
700	CB SC Nighthawk S	1984	1986	YB14L-A1		E0801415		E0801415			E07041
				MBTX14AU						E06024	
	CTX C	2013		YTZ12S	E0841110		E0841110				
				MBTX9U					E06031	E07357	
	CTX N	2013		YTZ12S	E0841110		E0841110				
				MBTX9U					E06031	E07357	
	DN-01	2008		YTZ14S-BS		E0841116		E0841116			E07063
				YTZ14S	E0841113		E0841113				
				MBTX9U					E06031	E07357	
	Integra	2012	2013	YTZ12S	E0841110		E0841110				
				MBTX9U					E06031	E07357	
	NC S	2012		YTZ12S-BS		E0841115		E0841115			E07059
				YTZ12S	E0841110		E0841110				
				MBTX9U					E06031	E07357	
	NC X	2012		YTZ12S-BS		E0841115		E0841115			E07059
YTZ12S				E0841110		E0841110					
MBTX9U								E06031	E07357		

Specifiche:

- Sigillata/ermetica, precaricata (attivata in fabbrica - Factory Activated)
- Litio, precaricata (attivata in fabbrica - Factory Activated)
- Senza manutenzione con acido a corredo (MF Maintenance Free)
- Senza manutenzione Alto Spunto con acido a corredo (MF Maintenance Free)
- Standard/Convenzionali 12V con acido a corredo
- Standard/Convenzionali 12V con acido a corredo
- Standard/Convenzionali 12V senza acido a corredo

COME SCEGLIERE LA BATTERIA

- Quello che segue è un elenco indicativo delle applicazioni suggerite: verificate sempre quanto riportato sul libretto uso e manutenzione del mezzo
- Verificare che l'eventuale inclinazione di installazione sia compatibile con le caratteristiche della batteria prescelta (vedi pag. 6)

CC	MODELLO	anno da	anno a	Codice Internazionale	YUASA		GS		MOTOBATT	OKYAMI		
					Precaricata	STD o MF	Precaricata	STD o MF		Litio	STD o MF	
	NT V Deauville	2006		YTZ14S-BS		E0841116		E0841116			E07063	
				YTZ14S	E0841113		E0841113					
				MBTX9U				E06031	E07357			
	VF C Magna	1984	1986	YTX14AH-BS		E0821212		E0821212				
				YB14-A2		E0801411		E0801411			E07040	
				MBTX14AU				E06024				
	VF F Interceptor	1984	1985	YTX14AH-BS		E0821212		E0821212				
				YB14-A2		E0801411		E0801411			E07040	
				MBTX14AU				E06024				
	VF Interceptor	1986	1987	YB12A-A		E0801214		E0801214			E07034	
				MB12U				E06002				
	VF S Sabre	1984	1985	YB14L-A2		E0801416		E0801416			E07069	
				MBTX14AU				E06024				
	VT C Shadow	1984	1985	HYB16A-A		E0801610		E0801610			E07072	
		1986	1987	YB14-B2		E0801413		E0801413			E07042	
XL V Transalp	2008		YTZ14S-BS		E0841116		E0841116			E07063		
			YTZ14S	E0841113		E0841113						
			MBTX9U				E06031	E07357				
750	CB A Hondamatic	1976	1978	Y50-N18L-A2		E0802013		E0802013				
				Y50-N18L-A		E0802011		E0802011			E07081	
				MBTX24U				E06027	E07358			
	CB C Custom	1980	1982	YB14L-A2		E0801416		E0801416			E07069	
				MBTX14AU				E06024				
	CB F Super Sport	1975	1982	YB14L-A2		E0801416		E0801416			E07069	
				MBTX14AU				E06024				
	CB Four	1969	1982	MBTX14AU					E06024			
				12N14-3A		E0801410		E0801410			E07315	
	CB K	1979		YB14L-A2		E0801416		E0801416			E07069	
				MBTX14AU				E06024				
	CB SC Nighthawk	1982	1983	YB14L-A2		E0801416		E0801416			E07069	
				MBTX14AU				E06024				
		1991	1998	YB14-A2		E0801411		E0801411			E07040	
	CBX	1984		YB14-A2		E0801411		E0801411			E07040	
MBTX14AU							E06024					
RVF	1994	1998	YTX9-BS		E0820812		E0820812			E07053		
			MBTX9U				E06031	E07352				
VF	1994	1998	YTX9-BS		E0820812		E0820812			E07053		
VF C Magna	1982	1983	YTX14AH-BS		E0821212		E0821212					
			MBTX14AU				E06024					
	1994	1998	YTX12-BS		E0821211		E0821211			E07058		
VF C V45 Magna	1982	1983	YB14-A2		E0801411		E0801411			E07040		
			MBTX14AU				E06024					
	1988		YB12A-A		E0801214		E0801214			E07034		
VF F Interceptor	1983	1984	YTX14AH-BS		E0821212		E0821212					
			YB14-A2		E0801411		E0801411			E07040		
			MBTX14AU				E06024					
VF S V45 Sabre	1982	1983	YB14L-A2		E0801416		E0801416			E07069		
			MBTX14AU				E06024					
VFR F	1986	1988	YB12A-B2		E0801216		E0801216					
	1990	1994	YTX12-BS		E0821211		E0821211			E07058		
	1994	1997	YTX12-BS		E0821211		E0821211			E07058		

Specifiche:

- Sigillata/ermetica, precaricata (attivata in fabbrica - Factory Activated)
- Litio, precaricata (attivata in fabbrica - Factory Activated)
- Senza manutenzione con acido a corredo (MF Maintenance Free)
- Senza manutenzione Alto Spunto con acido a corredo (MF Maintenance Free)
- Standard/Convenzionali 12V con acido a corredo
- Standard/Convenzionali 12V con acido a corredo
- Standard/Convenzionali 12V senza acido a corredo

COME SCEGLIERE LA BATTERIA

- Quello che segue è un elenco indicativo delle applicazioni suggerite: verificate sempre quanto riportato sul libretto uso e manutenzione del mezzo
- Verificare che l'eventuale inclinazione di installazione sia compatibile con le caratteristiche della batteria prescelta (vedi pag. 6)

CC	MODELLO	anno da	anno a	Codice Internazionale	YUASA		GS		MOTOBATT	OKYAMI		
					Precaricata	STD o MF	Precaricata	STD o MF	Litio	STD o MF		
800	VFR R	1988	1993	MBTX12U					E06023	E07354		
				YTX9-BS		E0820812		E0820812			E07053	
	VT C Shadow	1983	2001	MBTX9U					E06031	E07352		
				HYB16A-A		E0801610		E0801610			E07072	
				YTX14-BS		E0821214		E0821214			E07062	
				MBYZ16HD					E06041			
				MBYZ16H					E06037			
				MBTX12U					E06023	E07357		
	VT Shadow Spirit	2001	2006	GYZ16H								
				YTZ14S-BS		E0841116		E0841116			E07063	
				YTZ14S	E0841113		E0841113					
	VT Shadow Spirit	2007		MBTX9U					E06031	E07357		
				YTZ14S-BS		E0841116		E0841116			E07063	
				YTZ14S	E0841113		E0841113					
	XL V			MBTX9U					E06031	E07357		
				YB14-A2		E0801411		E0801411			E07040	
	XRV Africa Twin	1990	1992	MBTX14AU					E06024			
				YB14-B2		E0801413		E0801413			E07042	
			1993		MBTX14AU					E06024		
					YTX14AH-BS		E0821212		E0821212			
		1993	2003		MBTX14AU					E06024		
					YTX14-BS		E0821214		E0821214			E07062
					MBYZ16HD					E06041		
					MBYZ16H					E06037		
MBTX12U									E06023	E07357		
GYZ16H												
800	PC Pacific Coast	1989	1998	YTX12-BS		E0821211		E0821211			E07058	
				MBTX12U					E06023	E07354		
	VF FI Interceptor	1998	1999	YTX12-BS		E0821211		E0821211			E07058	
				MBTX12U					E06023	E07354		
	VFR F	1998	2001	YTX12-BS		E0821211		E0821211			E07058	
				MBTX12U					E06023	E07354		
	VFR VTEC	2001	2001	YTX12-BS		E0821211		E0821211			E07058	
				YTZ12S-BS		E0841115		E0841115			E07059	
				YTZ12S	E0841110		E0841110					
	VFR X Crossrunner	2002	2011	MBTX9U					E06031		E07357	
				YTZ12S-BS		E0841115		E0841115			E07059	
				YTZ12S	E0841110		E0841110					
	VT C Shadow	1988		MBTX9U					E06031	E07357		
				YTX14AH-BS		E0821212		E0821212				
				YB14-B2		E0801413		E0801413			E07042	
	900	CB C	1980	1982	MBTX14AU					E06024		
					YB14L-A2		E0801416		E0801416			E07069
		CB F Bol d'Or	1980	1982	MBTX14AU					E06024		
YB14L-A2						E0801416		E0801416			E07069	
CB F Hornet		2001		MBTX14AU					E06024			
				YTZ10S-BS		E0840811		E0840811			E07055	
				YTZ10S	E0840810		E0840810					
CBR 893 RR Fireblade		1992	1993	MBTZ10S					E06032	E07354		
				YTX9-BS		E0820812		E0820812			E07053	
	MBTX9U							E06031	E07352			
CBR 919 RR Fireblade	1994	1995	YTX9-BS		E0820812		E0820812			E07053		
			MBTX9U					E06031	E07352			
			YTX9-BS		E0820812		E0820812			E07053		
CBR 929 RR Fireblade	1996	1998	MBTX9U					E06031	E07352			
			YTX9-BS		E0820812		E0820812			E07053		
			MBTX9U					E06031	E07352			
CBR 929 RR Fireblade	2000	2001	YTX9-BS		E0820812		E0820812			E07053		
			YTZ10S-BS		E0840811		E0840811			E07055		

Specifiche:

- Sigillata/ermetica, precaricata (attivata in fabbrica - Factory Activated)
- Litio, precaricata (attivata in fabbrica - Factory Activated)
- Senza manutenzione con acido a corredo (MF Maintenance Free)
- Senza manutenzione Alto Spunto con acido a corredo (MF Maintenance Free)
- Standard/Convenzionali 12V con acido a corredo
- Standard/Convenzionali 12V con acido a corredo
- Standard/Convenzionali 12V senza acido a corredo

COME SCEGLIERE LA BATTERIA

- Quello che segue è un elenco indicativo delle applicazioni suggerite: verificate sempre quanto riportato sul libretto uso e manutenzione del mezzo
- Verificare che l'eventuale inclinazione di installazione sia compatibile con le caratteristiche della batteria prescelta (vedi pag. 6)

CC	MODELLO	anno da	anno a	Codice Internazionale	YUASA		GS		MOTOBATT	OKYAMI	
					Precaricata	STD o MF	Precaricata	STD o MF		Litio	STD o MF
1000	CBR 954 RR Fireblade	2002	2003	YTZ10S	E0840810		E0840810				
				MBTZ10S				E06032	E07354		
				YTZ10S-BS		E0840811		E0840811			E07055
				YTZ10S	E0840810		E0840810				
	CB	1994	1995	YTX12-BS		E0821211		E0821211			E07058
				MBTX12U				E06023	E07354		
	CB C Custom	1983		YB14L-A2		E0801416		E0801416			E07069
				MBTX14AU				E06024			
	CB R	2008		YTZ10S-BS		E0840811		E0840811			E07055
				YTZ10S	E0840810		E0840810				
				MBTZ10S				E06032	E07354		
	CBF	2006		YTZ10S-BS		E0840811		E0840811			E07055
				YTZ10S	E0840810		E0840810				
				MBTZ10S				E06032	E07354		
	CBR Fireblade	1987	1996	YB14L-B2		E0801418		E0801418			E07070
				MBTX14AU				E06024			
	CBR RR Fireblade	2004	2007	YTZ10S-BS		E0840811		E0840811			E07055
				YTZ10S	E0840810		E0840810				
		2009	YTZ7S-BS							E07050	
			YTZ7S	E0840610		E0840610					
	CBX	1981		YB14L-A2		E0801416		E0801416			E07069
				MBTX14AU				E06024			
	CBX Super Sport	1979	1982	YB18L-A		E0801813		E0801813		E07358	E07076
				Y50-N18L-A2		E0802013		E0802013			
		1982	Y50-N18L-A		E0802011		E0802011			E07081	
			MBTX24U				E06027	E07358			
	CRF Africa Twin	2016		YTZ14S	E0841113		E0841113				
	GL Goldwing	1982		Y50-N18L-A2		E0802013		E0802013			
				Y50-N18L-A		E0802011		E0802011			E07081
				MBTX24U				E06027	E07358		
	GL LTD Goldwing LE	1976	1982	Y50-N18L-A2		E0802013		E0802013			
				Y50-N18L-A		E0802011		E0802011			E07081
				MBTX24U				E06027	E07358		
	VTR F Firestorm	1997	2000	YTX12-BS		E0821211		E0821211			E07058
				MBTX12U				E06023	E07354		
		2001	YTZ12S-BS		E0841115		E0841115			E07059	
			YTZ12S	E0841110		E0841110					
	VTR SP1	2000	2001	YTZ12S-BS		E0841115		E0841115			E07059
				YTZ12S	E0841110		E0841110				
				MBTX9U				E06031	E07357		
	VTR SP2	2002	2005	YTZ12S-BS		E0841115		E0841115			E07059
				YTZ12S	E0841110		E0841110				
				MBTX9U				E06031	E07357		
	XLV Varadero	2007		YTX20A-BS							E07320
				MBTX16U				E06025			
	1100	CB F Super Sport	1983		YB14L-A2		E0801416		E0801416		E07069
					MBTX14AU				E06024		
CB R	1980	1983	YB12AL-A2		E0801218		E0801218			E07092	
			YB12AL-A								
			MB12U				E06002				
CBR XX Super Blackbird	1997	2000	YTX12-BS		E0821211		E0821211			E07058	
			MBTX12U				E06023	E07354			
	2001	YTZ12S-BS		E0841115		E0841115			E07059		
		YTZ12S	E0841110		E0841110						

Specifiche:

- Sigillata/ermetica, precaricata (attivata in fabbrica - Factory Activated)
- Litio, precaricata (attivata in fabbrica - Factory Activated)
- Senza manutenzione con acido a corredo (MF Maintenance Free)
- Senza manutenzione Alto Spunto con acido a corredo (MF Maintenance Free)
- Standard/Convenzionali 12V con acido a corredo
- Standard/Convenzionali 12V con acido a corredo
- Standard/Convenzionali 12V senza acido a corredo

COME SCEGLIERE LA BATTERIA

- Quello che segue è un elenco indicativo delle applicazioni suggerite; verificate sempre quanto riportato sul libretto uso e manutenzione del mezzo
- Verificare che l'eventuale inclinazione di installazione sia compatibile con le caratteristiche della batteria prescelta (vedi pag. 6)

CC	MODELLO	anno da	anno a	Codice Internazionale	YUASA		GS		MOTOBATT	OKYAMI		
					Precaricata	STD o MF	Precaricata	STD o MF	Litio	STD o MF		
1100	GL Goldwing	1980	1983	MBTX9U					E06031	E07357		
				Y50-N18L-A2		E0802013		E0802013				
				Y50-N18L-A		E0802011		E0802011			E07081	
	ST Pan European	1991	2001	MBTX24U					E06027	E07358		
				YTX14-BS		E0821214		E0821214			E07062	
				MBYZ16HD					E06041			
				MBYZ16H					E06037			
				MBTX12U					E06023	E07357		
	VF C V65 Magna	1983	1986	GYZ16H								
				YB18-A						E07358	E07075	
	VF S V65 Sabre	1984	1985	YB18L-A		E0801813		E0801813		E07358	E07076	
	VT C Shadow	1995	1999	HYB16A-A		E0801610		E0801610			E07072	
				2000	2006	YTX14-BS		E0821214		E0821214		E07062
					MBYZ16HD					E06041		
					MBYZ16H					E06037		
					MBTX12U					E06023	E07357	
	VT Shadow	2000	2005	GYZ16H								
				YTZ14S-BS		E0841116		E0841116			E07063	
				YTZ14S	E0841113		E0841113					
	VT Shadow Aero	2001	2004	MBTX9U					E06031	E07357		
				YTX14-BS		E0821214		E0821214			E07062	
				MBYZ16HD					E06041			
				MBYZ16H					E06037			
				MBTX12U					E06023	E07357		
VT Shadow Spirit	2001	2003	GYZ16H									
			YTX14-BS		E0821214		E0821214			E07062		
			MBYZ16HD					E06041				
			MBYZ16H					E06037				
			MBTX12U					E06023	E07357			
X-Eleven	1999	2003	GYZ16H									
			YTX12-BS		E0821211		E0821211			E07058		
1200	GL A Goldwing Aspencade	1984	1987	MBTX12U					E06023	E07354		
				Y50-N18L-A2		E0802013		E0802013				
				Y50-N18L-A		E0802011		E0802011			E07081	
	GL Goldwing	1984	1987	MBTX24U					E06027	E07358		
				Y50-N18L-A2		E0802013		E0802013				
				Y50-N18L-A		E0802011		E0802011			E07081	
	VFR	2010		MBTX24U					E06027	E07358		
				YTZ14S-BS		E0841116		E0841116			E07063	
				YTZ14S	E0841113		E0841113					
	1300	CB	2003		MBTX9U					E06031	E07357	
					YTZ14S-BS		E0841116		E0841116			E07063
					YTZ14S	E0841113		E0841113				
STX Pan European		2002	2003	MBTX9U					E06031	E07357		
				YTZ14S-BS		E0841116		E0841116			E07063	
				YTZ14S	E0841113		E0841113					
VTX S		2003		MBTX9U					E06031	E07357		
				YTX14-BS		E0821214		E0821214			E07062	
				MBYZ16HD					E06041			
				MBYZ16H					E06037			
				MBTX12U					E06023	E07357		
1500		GL Goldwing	1988	1990	GYZ16H							
	Y50-N18L-A2					E0802013		E0802013				
	Y50-N18L-A					E0802011		E0802011			E07081	
				MBTX24U					E06027	E07358		
				2000	Y50-N18L-A3							
		1991	1999	Y50-N18L-A2		E0802013		E0802013				
				Y50-N18L-A		E0802011		E0802011			E07081	

Specifiche:

- Sigillata/ermetica, precaricata (attivata in fabbrica - Factory Activated)
- Litio, precaricata (attivata in fabbrica - Factory Activated)
- Senza manutenzione con acido a corredo (MF Maintenance Free)
- Senza manutenzione Alto Spunto con acido a corredo (MF Maintenance Free)
- Standard/Convenzionali 12V con acido a corredo
- Standard/Convenzionali 12V con acido a corredo
- Standard/Convenzionali 12V senza acido a corredo

COME SCEGLIERE LA BATTERIA

- Quello che segue è un elenco indicativo delle applicazioni suggerite: verificate sempre quanto riportato sul libretto uso e manutenzione del mezzo
- Verificare che l'eventuale inclinazione di installazione sia compatibile con le caratteristiche della batteria prescelta (vedi pag. 6)

CC	MODELLO	anno da	anno a	Codice Internazionale	YUASA		GS		MOTOBATT	OKYAMI		
					Precaricata	STD o MF	Precaricata	STD o MF		Litio	STD o MF	
				MBTX24U					E06027	E07358		
	GL I Goldwing Interstate	1991	1996	Y50-N18L-A2		E0802013		E0802013				
				Y50-N18L-A		E0802011		E0802011			E07081	
				MBTX24U					E06027		E07358	
	GL SE Goldwing	1990	1999	Y50-N18L-A2		E0802013		E0802013				
				Y50-N18L-A		E0802011		E0802011			E07081	
				MBTX24U					E06027		E07358	
	GL Valkyrie	1997	1998	YTX14-BS		E0821214		E0821214			E07062	
				MBYZ16HD					E06041			
				MBYZ16H					E06037			
				MBTX12U					E06023		E07357	
				GYZ16H								
1600	F6C Valkyrie	1998		YTX14-BS		E0821214		E0821214			E07062	
				MBYZ16HD					E06041			
				MBYZ16H					E06037			
				MBTX12U					E06023		E07357	
				GYZ16H								
1800	GL Goldwing	2001		YTX20L-BS		E0821815		E0821815			E07068	
				MBTX20UHD					E06035			
				MBTX20U					E06026		E07358	
	VTX	2001	2005	YTX20L-BS		E0821815		E0821815			E07068	
				MBTX20UHD					E06035			
				MBTX20U					E06026		E07358	

HONDA JETSKI

1235	AquaTrax	2002	2005	YTX20L-BS		E0821815		E0821815			E07068	
				MBTX20UHD					E06035			
				MBTX20U					E06026			

HONDA QUAD

125	ATC	1986	1987	YTX12-BS		E0821211		E0821211			E07058	
				MBTX12U					E06023		E07354	
	TRX Fourtrax	1986	1988	YTX20L-BS		E0821815		E0821815			E07068	
				YTX12-BS		E0821211		E0821211			E07058	
				MBTX20UHD					E06035			
				MBTX12U					E06023		E07354	
	1990	1996	YTX12-BS		E0821211		E0821211			E07058		
MBTX20U							E06026					
	MBTX12U					E06023		E07354				
200	ATC Big Red	1982	1984	MBTX14AU					E06024			
	ATC M	1984	1985	MBTX14AU					E06024			
	TRX Fourtrax	1984	1984	MBTX14AU					E06024			
		1990	1997	YTX12-BS		E0821211		E0821211			E07058	
	MBTX12U							E06023				
250	ATC	1985	1987	YTX12-BS		E0821211		E0821211			E07058	
				MBTX12U					E06023		E07354	
	ATC Big Red	1985	1987	YTX12-BS		E0821211		E0821211			E07058	
				MBTX12U					E06023		E07354	
	TRX Fourtrax	1985	1987	YTX12-BS		E0821211		E0821211			E07058	
				MBTX12U					E06023		E07354	
	TRX Recon	1997	2006	YTX12-BS		E0821211		E0821211			E07058	
				MBTX12U					E06023		E07354	
300	TRX Fourtrax	1988	2000	YTX14L-BS		E0821216		E0821216			E07332	
				YTX14-BS		E0821214		E0821214			E07062	
				MBYZ16HD					E06041			

Specifiche:

- Sigillata/ermetica, precaricata (attivata in fabbrica - Factory Activated)
- Litio, precaricata (attivata in fabbrica - Factory Activated)
- Senza manutenzione con acido a corredo (MF Maintenance Free)
- Senza manutenzione Alto Spunto con acido a corredo (MF Maintenance Free)
- Standard/Convenzionali 12V con acido a corredo
- Standard/Convenzionali 12V con acido a corredo
- Standard/Convenzionali 12V senza acido a corredo

COME SCEGLIERE LA BATTERIA

- Quello che segue è un elenco indicativo delle applicazioni suggerite: verificate sempre quanto riportato sul libretto uso e manutenzione del mezzo
- Verificare che l'eventuale inclinazione di installazione sia compatibile con le caratteristiche della batteria prescelta (vedi pag. 6)

CC	MODELLO	anno da	anno a	Codice Internazionale	YUASA		GS		MOTOBATT	OKYAMI					
					Precaricata	STD o MF	Precaricata	STD o MF	Litio	STD o MF					
350	TRX Fourtrax 4X4	1988	2000	MBYZ16H					E06037						
				MBTX12U					E06023	E07357					
				GYZ16H											
				YTX14L-BS			E0821216		E0821216			E07332			
				YTX14-BS			E0821214		E0821214			E07062			
				MBYZ16HD						E06041					
	FL Odissey	1985			YTX12-BS			E0821211				E07058			
					MBTX12U					E06023	E07354				
					TRX D Foreman 4X4	1987	1989	YTX14L-BS			E0821216				E07332
								YTX14-BS			E0821214				E07062
								MBYZ16HD					E06041		
								MBYZ16H					E06037		
	TRX FE/FM Fourtrax Rancher	2000	2006		MBTX12U					E06023					
					GYZ16H										
					YTX14L-BS			E0821216		E0821216			E07332		
					YTX14-BS			E0821214		E0821214			E07062		
	TRX FE/FM Fourtrax Rancher	2000	2006		MBYZ16HD					E06041					
					MBYZ16H					E06037					
					MBTX12U					E06023					
					GYZ16H										
	TRX Fourtrax 4X4	1986	1989		YTX14L-BS			E0821216				E07332			
					YTX14-BS			E0821214				E07062			
					MBYZ16HD					E06041					
					MBYZ16H					E06037					
TRX Rancher	2000			MBTX12U					E06023	E07357					
				GYZ16H											
				YTX14L-BS			E0821216		E0821216			E07332			
				YTX14-BS			E0821214		E0821214			E07062			
400	FL Pilot	1989	1990	MBYZ16HD					E06041						
				MBYZ16H					E06037						
				MBTX12U					E06023	E07357					
				GYZ16H											
				TRX	1995	1998		YTX14L-BS			E0821216				E07332
								YTX14-BS			E0821214				E07062
MBYZ16HD									E06041						
MBYZ16H									E06037						
TRX EX Sportrax	1999	2000		MBTX12U					E06023	E07357					
				GYZ16H											
TRX Foreman	1997	2003		YTX9-BS			E0820812				E07053				
				MBTX9U					E06031	E07352					
				YTX14L-BS			E0821216		E0821216			E07332			
				YTX14-BS			E0821214		E0821214			E07062			
				MBYZ16HD					E06041						
				MBYZ16H					E06037						

Specifiche:

- Sigillata/ermetica, precaricata (attivata in fabbrica - Factory Activated)
- Litio, precaricata (attivata in fabbrica - Factory Activated)
- Senza manutenzione con acido a corredo (MF Maintenance Free)
- Senza manutenzione Alto Spunto con acido a corredo (MF Maintenance Free)
- Standard/Convenzionali 12V con acido a corredo
- Standard/Convenzionali 12V con acido a corredo
- Standard/Convenzionali 12V senza acido a corredo

COME SCEGLIERE LA BATTERIA

- Quello che segue è un elenco indicativo delle applicazioni suggerite: verificate sempre quanto riportato sul libretto uso e manutenzione del mezzo
- Verificare che l'eventuale inclinazione di installazione sia compatibile con le caratteristiche della batteria prescelta (vedi pag. 6)

CC	MODELLO	anno da	anno a	Codice Internazionale	YUASA		GS		MOTOBATT	OKYAMI			
					Precaricata	STD o MF	Precaricata	STD o MF		Litio	STD o MF		
420	TRX Fourtrax	1999	2013	MBTX12U					E06023				
				GYZ16H									
				YTX9-BS		E0820812		E0820812			E07053		
	TRX F	2014	2015	MBY216H					E06037				
				TRX Fourtrax Rancher FE	2007	2013	YTX14L-BS		E0821216		E0821216		E07332
							MBY216HD				E06041		
							MBY216H				E06037		
				MBTX12U				E06023					
				TRX Fourtrax Rancher FW	2007	2010	YTX14L-BS		E0821216		E0821216		
	MBY216HD							E06041					
MBY216H							E06037						
TRX/F	2014	2015	YTX14L-BS		E0821216		E0821216			E07332			
450	TRX	2006	YTZ7S-BS								E07050		
			YTZ7S	E0840610		E0840610							
			MBT7S					E06033	E07359				
	TRX Foreman ES	1999	2004	YTX14L-BS		E0821216		E0821216			E07332		
				MBY216HD				E06041					
				MBY216H				E06037					
	MBTX12U				E06023								
	TRX Foreman S	1998	2004	YTX14L-BS		E0821216		E0821216			E07332		
				MBY216HD				E06041					
				MBY216H				E06037					
	MBTX12U				E06023								
	TRX Fourtrax Foreman	1998	2000	YTX14-BS		E0821214		E0821214			E07062		
				MBY216HD				E06041					
				MBY216H				E06037					
				MBTX12U				E06023	E07357				
	GYZ16H												
	500	TRX Fourtrax Foreman	2005	2011	YTX14L-BS		E0821216		E0821216			E07332	
					MBY216HD				E06041				
MBY216H								E06037					
MBTX12U					E06023								
TRX Rubicon		2000	2011	YTX14L-BS		E0821216		E0821216			E07332		
				MBY216HD				E06041					
				MBY216H				E06037					
MBTX12U					E06023								
TRX500FE		2011	2013	YTX14L-BS		E0821216		E0821216			E07332		
	MBY216HD						E06041						
	MBY216H						E06037						
650	TRX Fourtrax Rincon	2003	2005	YTX20L-BS		E0821815		E0821815			E07068		
				MBTX20UHD				E06035					
				MBTX20U				E06026	E07358				
	TRX Rincon	2003	2005	YTX14L-BS		E0821216		E0821216			E07332		
				MBY216HD				E06041					
				MBY216H				E06037					
MBTX12U				E06023									
680	TRX Fourtrax Rincon	2006	YTX20L-BS		E0821815		E0821815			E07068			
			MBTX20UHD				E06035						
			MBTX20U				E06026	E07358					
700	5X5700 Pioneer	2014	2014	YTX14L-BS		E0821216		E0821216			E07332		
				MBY216HD				E06041					
				MBY216H				E06037					
	MBTX12U				E06023								
	MUV700 Big Red	2008	2013	YTX14L-BS		E0821216		E0821216			E07332		
				MBY216HD				E06041					

Specifiche:

- Sigillata/ermetica, precaricata (attivata in fabbrica - Factory Activated)
- Litio, precaricata (attivata in fabbrica - Factory Activated)
- Senza manutenzione con acido a corredo (MF Maintenance Free)
- Senza manutenzione Alto Spunto con acido a corredo (MF Maintenance Free)
- Standard/Convenzionali 12V con acido a corredo
- Standard/Convenzionali 12V con acido a corredo
- Standard/Convenzionali 12V senza acido a corredo

COME SCEGLIERE LA BATTERIA

- Quello che segue è un elenco indicativo delle applicazioni suggerite; verificate sempre quanto riportato sul libretto uso e manutenzione del mezzo
- Verificare che l'eventuale inclinazione di installazione sia compatibile con le caratteristiche della batteria prescelta (vedi pag. 6)

CC	MODELLO	anno da	anno a	Codice Internazionale	YUASA		GS		MOTOBATT	OKYAMI	
					Precaricata	STD o MF	Precaricata	STD o MF	Litio	STD o MF	
				MBYZ16H					E06037		
				MBTX12U					E06023		
	TRX Rincon XX	2008	2013	MBTX9U					E06031		

HUSABERG

450	FE E	2000	2008	YTZ7S-BS							E07050	
				YTZ7S	E0840610		E0840610					
				MBTZ7S				E06033	E07359			
	FS E				YTZ7S-BS							E07050
					YTZ7S	E0840610		E0840610				
					MBTZ7S				E06033	E07359		
FX E	2010			YTZ7S-BS							E07050	
				YTZ7S	E0840610		E0840610					
				MBTZ7S				E06033	E07359			
550	FE S			YTZ7S-BS							E07050	
				YTZ7S	E0840610		E0840610					
				MBTZ7S				E06033	E07359			
650	FE E	2000		YTZ7S-BS							E07050	
				YTZ7S	E0840610		E0840610					
				MBTZ7S				E06033	E07359			
	FE S				YTZ7S-BS							E07050
					YTZ7S	E0840610		E0840610				
					MBTZ7S				E06033	E07359		

HUSQVARNA

125	WRE	1999		YTX4L-BS		E0820310		E0820310			E07045	
				MBTX4U					E06029	E07350		
	WRE SM	1998	1999		YTX4L-BS		E0820310		E0820310		E07045	
					MBTX4U					E06029	E07350	
WRE SM S	2000	2010		YTX4L-BS		E0820310		E0820310			E07045	
				MBTX4U					E06029	E07350		
250	FC	2016		LFP01							E07370	
				TC	2003	2009	YTZ7S-BS					
	YTZ7S	E0840610					E0840610					
	MBTZ7S								E06033	E07359		
	TE	2003	2009		YTZ7S-BS							E07050
					YTZ7S	E0840610		E0840610				
MBTZ7S									E06033	E07359		
350	FC	2016		LFP01						E07370		
410	TE E	1999	2000	YTX14-BS		E0821214		E0821214			E07062	
				MBYZ16HD						E06041		
				MBYZ16H						E06037		
				MBTX12U						E06023	E07357	
				GYZ16H								
450	FC	2016		LFP01							E07370	
				SM RR	2006	2006	YTZ7S-BS					
	YTZ7S	E0840610					E0840610					
	MBTZ7S								E06033	E07359		
	2008	2009	YTZ7S-BS									E07050
			YTZ7S		E0840610		E0840610					
			MBTZ7S						E06033	E07359		
	SMR	2003	2009		YTZ7S-BS							E07050
					YTZ7S	E0840610		E0840610				
MBTZ7S									E06033	E07359		
		2012		YTX5L-BS		E0820410		E0820410			E07046	

Specifiche:

- Sigillata/ermetica, precaricata (attivata in fabbrica - Factory Activated)
- Litio, precaricata (attivata in fabbrica - Factory Activated)
- Senza manutenzione con acido a corredo (MF Maintenance Free)
- Senza manutenzione Alto Spunto con acido a corredo (MF Maintenance Free)
- Standard/Convenzionali 12V con acido a corredo
- Standard/Convenzionali 12V con acido a corredo
- Standard/Convenzionali 12V senza acido a corredo

COME SCEGLIERE LA BATTERIA

- Quello che segue è un elenco indicativo delle applicazioni suggerite: verificate sempre quanto riportato sul libretto uso e manutenzione del mezzo
- Verificare che l'eventuale inclinazione di installazione sia compatibile con le caratteristiche della batteria prescelta (vedi pag. 6)

CC	MODELLO	anno da	anno a	Codice Internazionale	YUASA		GS		MOTOBATT	OKYAMI	
					Precaricata	STD o MF	Precaricata	STD o MF		Litio	STD o MF
510	TC	2003	2009	MBTZ7S					E06033	E07350	
				YTZ7S-BS						E07050	
				YTZ7S	E0840610		E0840610				
	TE	2003	2009	MBTZ7S					E06033	E07359	
				YTZ7S-BS						E07050	
				YTZ7S	E0840610		E0840610				
	SMR	2005	2009	MBTZ7S					E06033	E07359	
				YTZ7S-BS						E07050	
				YTZ7S	E0840610		E0840610				
TC	2005	2009	MBTZ7S					E06033	E07359		
			YTZ7S-BS						E07050		
			YTZ7S	E0840610		E0840610					
TE	2005	2009	MBTZ7S					E06033	E07359		
			YTZ7S-BS						E07050		
			YTZ7S	E0840610		E0840610					
TE Centennial	2004	2004	MBTZ7S					E06033	E07359		
			YTZ7S-BS						E07050		
			YTZ7S	E0840610		E0840610					
TE R	2004	2004	MBTZ7S					E06033	E07359		
			YTZ7S-BS						E07050		
			YTZ7S	E0840610		E0840610					
530	SM RR	2009	2009	MBTZ7S					E06033	E07359	
				YTZ7S-BS						E07050	
				YTZ7S	E0840610		E0840610				
600	SM	1999		YTX14-BS		E0821214		E0821214			E07062
				MBYZ16HD					E06041		
				MBYZ16H					E06037		
				MBTX12U					E06023	E07357	
				GYZ16H							
610	SM	2008	2009	YTX14-BS		E0821214		E0821214			E07062
				MBYZ16HD					E06041		
				MBYZ16H					E06037		
				MBTX12U					E06023	E07357	
				GYZ16H							
	SM ie	2007	2009	YTX14-BS		E0821214		E0821214			E07062
				MBYZ16HD					E06041		
				MBYZ16H					E06037		
				MBTX12U					E06023	E07357	
				GYZ16H							
	SM S	2003	2006	YTX14-BS		E0821214		E0821214			E07062
				MBYZ16HD					E06041		
				MBYZ16H					E06037		
				MBTX12U					E06023	E07357	
				GYZ16H							
	TE E	1998	2009	YTX14-BS		E0821214		E0821214			E07062
				MBYZ16HD					E06041		
				MBYZ16H					E06037		
				MBTX12U					E06023	E07357	
				GYZ16H							
TE E LT	1998	2000	YTX14-BS		E0821214		E0821214			E07062	
			MBYZ16HD					E06041			
			MBYZ16H					E06037			
			MBTX12U					E06023	E07357		
			GYZ16H								
750	Aviamento								E07355		

Specifiche:

- Sigillata/ermetica, precaricata (attivata in fabbrica - Factory Activated)
- Litio, precaricata (attivata in fabbrica - Factory Activated)
- Senza manutenzione con acido a corredo (MF Maintenance Free)
- Senza manutenzione Alto Spunto con acido a corredo (MF Maintenance Free)
- Standard/Convenzionali 12V con acido a corredo
- Standard/Convenzionali 12V con acido a corredo
- Standard/Convenzionali 12V senza acido a corredo

COME SCEGLIERE LA BATTERIA

- Quello che segue è un elenco indicativo delle applicazioni suggerite: verificate sempre quanto riportato sul libretto uso e manutenzione del mezzo
- Verificare che l'eventuale inclinazione di installazione sia compatibile con le caratteristiche della batteria prescelta (vedi pag. 6)

CC	MODELLO	anno da	anno a	Codice Internazionale	YUASA		GS		MOTOBATT	OKYAMI		
					Precaricata	STD o MF	Precaricata	STD o MF	Litio	STD o MF		
INDIAN												
1400	Chief, Scout	1999	2001	YTX20A-BS MBTX16U					E06025		E07320	

INNOCENTI

125	Lambretta			6N11A-3A		E0860411		E0860411			E07010	
150	Lambretta			6N11A-3A		E0860411		E0860411			E07010	
175	Lambretta Lambro FLI			6N11A-3A		E0860411		E0860411			E07010	
				MBTX30UHD					E06038			
				MBTX30U					E06028	E07355		
200	Lambro FLI			53030		E0803011		E0803011			E07321	
				MBTX30UHD					E06038			
				MBTX30U					E06028	E07355		
450	Lambro (c/av.)			53030		E0803011		E0803011			E07321	
				Y60-N35L-A								E07334
550	Lambro (c/av.)			Y60-N35L-A							E07334	
600	Lambro (c/av.)			Y60-N35L-A							E07334	

ITALIANO

50	SR R	2014		YB9-B		E0800915		E0800915			E07090
----	------	------	--	-------	--	----------	--	----------	--	--	--------

ITALJET

50	Adly			YB5L-B		E0800515		E0800515			E07019
				MB5U					E06011		
	Ascot			YB4L-B		E0800410		E0800410			E07018
				MBTX4U					E06029		
	Bazooka I			YB4L-B		E0800410		E0800410			E07018
				MBTX4U					E06029		
	Bazooka II			YB4L-B		E0800410		E0800410			E07018
				MBTX4U					E06029		
	Cruise			YB4L-B		E0800410		E0800410			E07018
				MBTX4U					E06029		
	Dragster	1998	2000	YB4L-B		E0800410		E0800410			E07018
				MBTX4U					E06029		
	Formula	1994	2000	YB4L-B		E0800410		E0800410			E07018
				MBTX4U					E06029		
	Jet Set	2001	2003	YB4L-B		E0800410		E0800410			E07018
				MBTX4U					E06029		
	Pista I		1996	YB4L-B		E0800410		E0800410			E07018
				MBTX4U					E06029		
	Pista II		1996	YB4L-B		E0800410		E0800410			E07018
				MBTX4U					E06029		
	Reporter			YB4L-B		E0800410		E0800410			E07018
				MBTX4U					E06029		
	Scoop			YB4L-B		E0800410		E0800410			E07018
				MBTX4U					E06029		
	Sunny			YB4L-B		E0800410		E0800410			E07018
				MBTX4U					E06029		
	Torpedo 2T	2001	2003	YB4L-B		E0800410		E0800410			E07018
				MBTX4U					E06029		
	Torpedo 4T	2000	2003	YB9-B		E0800915		E0800915			E07090
				MB9U					E06014		
	Velocifero	1993	1999	YB4L-B		E0800410		E0800410			E07018
				MBTX4U					E06029		

Specifiche:

- Sigillata/ermetica, precaricata (attivata in fabbrica - Factory Activated)
- Litio, precaricata (attivata in fabbrica - Factory Activated)
- Senza manutenzione con acido a corredo (MF Maintenance Free)
- Senza manutenzione Alto Spunto con acido a corredo (MF Maintenance Free)
- Standard/Convenzionali 12V con acido a corredo
- Standard/Convenzionali 12V con acido a corredo
- Standard/Convenzionali 12V senza acido a corredo

COME SCEGLIERE LA BATTERIA

- Quello che segue è un elenco indicativo delle applicazioni suggerite: verificate sempre quanto riportato sul libretto uso e manutenzione del mezzo
- Verificare che l'eventuale inclinazione di installazione sia compatibile con le caratteristiche della batteria prescelta [vedi pag. 6]

CC	MODELLO	anno da	anno a	Codice Internazionale	YUASA		GS		MOTOBATT	OKYAMI	
					Precaricata	STD o MF	Precaricata	STD o MF		Litio	STD o MF
	Yankee	1995	1996	YB4L-B		E0800410		E0800410			E07018
				MBTX4U				E06029			
100	Millenium	2000	2002	YTX7A-BS		E0820612		E0820612			E07048
				MBTZ10S				E06032	E07352		
125	Bucanier			12N5,5-3B		E0800610		E0800610			E07020
				Coyote							E07001
	Dragster	1999	2000	YTX14-BS		E0821214		E0821214			E07062
				MBYZ16HD				E06041			
				MBYZ16H				E06037			
				MBTX12U				E06023	E07357		
	Formula	1997	2001	YB9-B		E0800915		E0800915			E07090
				MB9U				E06014			
	Jet Set	2001	2003	YB9-B		E0800915		E0800915			E07090
				MB9U				E06014			
	Jupiter	2001	2003	YTX9A-BS							E07054
	Millenium	2000	2003	YTX7A-BS		E0820612		E0820612			E07048
MBTZ10S							E06032	E07352			
Torpedo	1998	2000	YB9-B		E0800915		E0800915			E07090	
			MB9U				E06014				
150	Jet Set	2001	2003	YB9-B		E0800915		E0800915			E07090
				MB9U				E06014			
	Jupiter	2001	2003	YTX9A-BS						E07054	
	Millenium	2000	2003	YTX7A-BS		E0820612		E0820612			E07048
				MBTZ10S				E06032	E07352		
Torpedo	2000	2003	YB9-B		E0800915		E0800915			E07090	
			MB9U				E06014				
180	Dragster	1999	2000	YTX14-BS		E0821214		E0821214			E07062
				MBYZ16HD				E06041			
				MBYZ16H				E06037			
				MBTX12U				E06023	E07357		
				GYZ16H							
250	Jupiter	2001	2003	YTX9A-BS						E07054	

KAWASAKI

	H1 Mach III	1973	1975	YB9L-B							
125	KLX	2010		YTX7L-BS		E0820613		E0820613			E07049
				MBTX7U				E06030	E07359		
	KLX D-Tracker	2010		YTX7L-BS		E0820613		E0820613			E07049
				MBTX7U				E06030	E07359		
200	KZ A	1978	1979	MB10U					E06001		
				12N10-3B		E0801010		E0801010			E07030
250	EL Eliminator			YTX7L-BS		E0820613		E0820613			E07049
				MBTX7U				E06030	E07359		
		1988	1993	YB9L-A2		E0800912		E0800912			E07028
				MB9U				E06014			
		1996	1998	YB9L-A2		E0800912		E0800912			E07028
				MB9U				E06014			
	2001	2001	YB9L-A2		E0800912		E0800912			E07028	
			MB9U				E06014				
	2003	2003	YB9L-A2		E0800912		E0800912			E07028	
			MB9U				E06014				
	EX Ninja R	2008		YTX9-BS		E0820812		E0820812			E07053
				MBTX9U				E06031	E07352		
GPX R	1986	1994	YB9L-A2		E0800912		E0800912			E07028	
			MB9U				E06014				
	1995	2001	YTX7L-BS		E0820613		E0820613			E07049	

Specifiche:

- Sigillata/ermetica, precaricata (attivata in fabbrica - Factory Activated)
- Litio, precaricata (attivata in fabbrica - Factory Activated)
- Senza manutenzione con acido a corredo (MF Maintenance Free)
- Senza manutenzione Alto Spunto con acido a corredo (MF Maintenance Free)
- Standard/Convenzionali 12V con acido a corredo
- Standard/Convenzionali 12V con acido a corredo
- Standard/Convenzionali 12V senza acido a corredo

COME SCEGLIERE LA BATTERIA

- Quello che segue è un elenco indicativo delle applicazioni suggerite; verificate sempre quanto riportato sul libretto uso e manutenzione del mezzo
- Verificare che l'eventuale inclinazione di installazione sia compatibile con le caratteristiche della batteria prescelta (vedi pag. 6)

CC	MODELLO	anno da	anno a	Codice Internazionale	YUASA		GS		MOTOBATT	OKYAMI		
					Precaricata	STD o MF	Precaricata	STD o MF		Litio	STD o MF	
				MBTX7U					E06030	E07359		
	KH S1	1976		12N5,5-4A		E0800611		E0800611			E07021	
	KL	1985	2001	YB4L-A							E07017	
	KL Super Sherpa	2000	2001	YTX7L-BS		E0820613		E0820613			E07049	
				MBTX7U					E06030	E07359		
	KLR			YB4L-B		E0800410		E0800410			E07018	
				MBTX4U					E06029			
		1990	1991	YB4L-A							E07017	
	KLX	1993	1995	YTX7L-BS		E0820613		E0820613			E07049	
				MBTX7U					E06030	E07359		
			2009		YTX7L-BS		E0820613		E0820613			E07049
				MBTX7U					E06030	E07359		
	KZ CSR LTD	1980	1983	YB10L-A2		E0801110		E0801110			E07328	
				MB10U					E06001			
	ZZR	1990	1993	YB9L-A2		E0800912		E0800912			E07028	
				MB9U					E06014			
		1996	2003	YTX7L-BS		E0820613		E0820613			E07049	
				MBTX7U					E06030	E07359		
300	EX Ninja	2013		YTX9-BS		E0820812		E0820812			E07053	
				MBTX9U					E06031	E07352		
	J300	2014		YT12A-BS		E0820910		E0820910			E07057	
				MBTX9U					E06031	E07354		
	JS			YTX20L-BS		E0821815		E0821815			E07068	
				MBTX20UHD					E06035			
				MBTX20U					E06026			
			2000	2000	YTX20L-BS		E0821815		E0821815			E07068
					MBTX20UHD					E06035		
					MBTX20U					E06026		
JS TS, SX	1986	1991	YTX20L-BS		E0821815		E0821815				E07068	
			MBTX20UHD					E06035				
			MBTX20U					E06026				
305	EX B GP	1983		YB9L-A2		E0800912		E0800912			E07028	
				MB9U					E06014			
	GPZ				YB9L-A2		E0800912		E0800912		E07028	
				MB9U					E06014			
KZ CSR LTD	1981	1988		YB10L-A2		E0801110		E0801110			E07328	
				MB10U					E06001			
400	JS	1976	1976	YTX20L-BS		E0821815		E0821815			E07068	
				MBTX20UHD					E06035			
				MBTX20U					E06026			
			2000	2000	YTX20L-BS		E0821815		E0821815			E07068
					MBTX20UHD					E06035		
					MBTX20U					E06026		
	KH				YB9L-A2		E0800912		E0800912			E07028
					MB9U					E06014		
	KH S3	1976	1978		12N5,5-4A		E0800611		E0800611			E07021
	KZ Deluxe	1977	1979		YB12A-A		E0801214		E0801214			E07034
MB12U									E06002			
12N12A-4A-1												E07302
KZ D-H	1974	1979		YB12A-A		E0801214		E0801214			E07034	
				MB12U					E06002			
				12N12A-4A-1								E07302
Mach II				12N5,5-4B						E07316		
Z				YB12A-A		E0801214		E0801214			E07034	
				MB12U					E06002			
				12N12A-4A-1								E07302
ZXR	1991	1995		YTX9-BS		E0820812		E0820812			E07053	
				MBTX9U						E06031	E07352	

Specifiche:

- Sigillata/ermetica, precaricata (attivata in fabbrica - Factory Activated)
- Litio, precaricata (attivata in fabbrica - Factory Activated)
- Senza manutenzione con acido a corredo (MF Maintenance Free)
- Senza manutenzione Alto Spunto con acido a corredo (MF Maintenance Free)
- Standard/Convenzionali 12V con acido a corredo
- Standard/Convenzionali 12V con acido a corredo
- Standard/Convenzionali 12V senza acido a corredo

COME SCEGLIERE LA BATTERIA

- Quello che segue è un elenco indicativo delle applicazioni suggerite: verificate sempre quanto riportato sul libretto uso e manutenzione del mezzo
- Verificare che l'eventuale inclinazione di installazione sia compatibile con le caratteristiche della batteria prescelta (vedi pag. 6)

CC	MODELLO	anno da	anno a	Codice Internazionale	YUASA		GS		MOTOBATT	OKYAMI			
					Precaricata	STD o MF	Precaricata	STD o MF		Litio	STD o MF		
440	JS	1977	1986	YTX20L-BS		E0821815		E0821815			E07068		
				MBTX20UHD				E06035					
		MBTX20U				E06026							
		1987	1992	YTX20L-BS		E0821815		E0821815			E07068		
	MBTX20UHD						E06035						
	KZ	1980	1983	YB12A-A		E0801214		E0801214			E07034		
MB12U							E06002						
450	EN A Vulcan LTD	1985	1990	YB12A-A		E0801214		E0801214			E07034		
				MB12U				E06002					
	KLX R	2008	2012	YTZ7S-BS						E07050			
				YTZ7S	E0840610		E0840610						
			MBTZ7S					E06033	E07359				
500	EN A Vulcan	1990	1996	YB12A-A		E0801214		E0801214			E07034		
				MB12U				E06002					
	EN C Vulcan LTD	1996	2005	YB12AL-A2		E0801218		E0801218			E07092		
				MB12U				E06002					
	ER-5	1997	2005	YTX12-BS		E0821211		E0821211			E07058		
				MBTX12U				E06023	E07354				
	EX Ninja R	1987	1993	YB14L-A2		E0801416		E0801416			E07069		
				MBTX14AU				E06024					
		1994	2001	YB14L-A2		E0801416		E0801416			E07069		
				MBTX14AU				E06024					
	GPZ S	1987	2003	YB14L-A2		E0801416		E0801416			E07069		
				MBTX14AU				E06024					
	H1	1969	1972	MB9U					E06014				
				12N9-4B-1							E07087		
KLE	1995	2007	YTX12-BS		E0821211		E0821211			E07058			
			MBTX12U				E06023	E07354					
Z B			YB12A-A		E0801214		E0801214			E07034			
			MB12U				E06002						
550	GPZ	1984	1985	YB12A-A		E0801214		E0801214			E07034		
				MB12U				E06002					
	JS			YTX20L-BS		E0821815		E0821815			E07068		
				MBTX20UHD				E06035					
				MBTX20U				E06026					
				1982	1985	YTX20L-BS		E0821815		E0821815			E07068
						MBTX20UHD				E06035			
				MBTX20U				E06026					
	1986	1995	YTX20L-BS		E0821815		E0821815			E07068			
			MBTX20UHD				E06035						
	MBTX20U				E06026								
	2000	2000	YTX20L-BS		E0821815		E0821815			E07068			
			MBTX20UHD				E06035						
	MBTX20U				E06026								
	KZ	1980	1983	YB12A-A		E0801214		E0801214			E07034		
				MB12U				E06002					
	KZ F Spectre	1983		YB12A-A		E0801214		E0801214			E07034		
				MB12U				E06002					
	KZ H GP	1982	1983	YB12A-A		E0801214		E0801214			E07034		
				MB12U				E06002					
KZ LTD	1980	1983	YB12A-A		E0801214		E0801214			E07034			
			MB12U				E06002						
	1984		YB12A-A		E0801214		E0801214			E07034			
			MB12U				E06002						
SX	1986	1995	YTX20L-BS		E0821815		E0821815			E07068			
			MBTX20UHD				E06035						
			MBTX20U				E06026						

Specifiche:

- Sigillata/ermetica, precaricata (attivata in fabbrica - Factory Activated)
- Litio, precaricata (attivata in fabbrica - Factory Activated)
- Senza manutenzione con acido a corredo (MF Maintenance Free)
- Senza manutenzione Alto Spunto con acido a corredo (MF Maintenance Free)
- Standard/Convenzionali 12V con acido a corredo
- Standard/Convenzionali 12V con acido a corredo
- Standard/Convenzionali 12V senza acido a corredo

COME SCEGLIERE LA BATTERIA

- Quello che segue è un elenco indicativo delle applicazioni suggerite: verificate sempre quanto riportato sul libretto uso e manutenzione del mezzo
- Verificare che l'eventuale inclinazione di installazione sia compatibile con le caratteristiche della batteria prescelta (vedi pag. 6)

CC	MODELLO	anno da	anno a	Codice Internazionale	YUASA		GS		MOTOBATT	OKYAMI		
					Precaricata	STD o MF	Precaricata	STD o MF		Litio	STD o MF	
600	ZR B Zephyr	1990	1992	YB12A-A		E0801214		E0801214			E07034	
				MB12U					E06002			
	ZX A GPz	1984	1986	YB12A-A		E0801214		E0801214			E07034	
				MB12U					E06002			
	Eliminator	1995	1997	YB12A-A		E0801214		E0801214			E07034	
				MB12U					E06002			
	GPX R	1988	1990	YB12A-A		E0801214		E0801214			E07034	
				MB12U					E06002			
	GPZ	1987	1988	YB12A-A		E0801214		E0801214			E07034	
				MB12U					E06002			
	KL	1984		YB4L-A							E07017	
	KL B Tengai	1985	1986	YB14L-A2		E0801416		E0801416				E07069
				MBTX14AU					E06024			
	KLR	1984	1986	YB4L-A								E07017
				YB14L-A2		E0801416		E0801416				E07069
		1985	1986	YB14L-A2		E0801416		E0801416		E06024		
				MBTX14AU					E06024			
		1989	1990	YB4L-B		E0800410		E0800410				E07018
				MBTX4U					E06029			
	1990	1991	YB4L-A									E07017
			1991	1994	SYB14L-A2							
	1991	1994	SYB14L-A2									
			MBTX14AU						E06024			
	ZL	1986	1997	YB12A-A		E0801214		E0801214				E07034
				MB12U						E06002		
	ZX-6R Ninja	1995	1997	YTX12-BS		E0821211		E0821211				E07058
				MBTX12U					E06023	E07354		
		1998	2000	YTX9-BS		E0820812		E0820812				E07053
				MBTX9U					E06031	E07352		
		2000	2001	YTX9-BS		E0820812		E0820812				E07053
MBTX9U								E06031	E07352			
2007			YTX9-BS		E0820812		E0820812				E07053	
			MBTX9U					E06031	E07352			
ZX-6RR Ninja	2003	2004	YTX9-BS		E0820812		E0820812				E07053	
			MBTX9U					E06031	E07352			
2005	2006	YTX9-BS		E0820812		E0820812				E07053		
		MBTX9U					E06031	E07352				
ZZR	1990	1992	YTX12-BS		E0821211		E0821211				E07058	
			YB12A-A		E0801214		E0801214				E07034	
			MBTX12U					E06023				
	1993	2006	YTX12-BS		E0821211		E0821211				E07058	
			YB12A-A		E0801214		E0801214				E07034	
			MBTX12U					E06023				
1993	2006	MB12U						E06002	E07354			
636	ZX-6R Ninja	2002	2002	YTX9-BS		E0820812		E0820812			E07053	
				MBTX9U					E06031	E07352		
		2003	2004	YTX9-BS		E0820812		E0820812				E07053
				MBTX9U					E06031	E07352		
	2005	2006	YTX9-BS		E0820812		E0820812				E07053	
MBTX9U							E06031	E07352				
2013		YTX9-BS		E0820812		E0820812				E07053		
2013		YTX9-BS		E0820812		E0820812					E07053	
		MBTX9U					E06031	E07352				
650	EJ	1999	2003	YTX14-BS		E0821214		E0821214			E07062	
				MBYZ16HD					E06041			
				MBYZ16H					E06037			
				MBTX12U					E06023	E07357		
	ER-6F	2006	2014	YTX12-BS		E0821211		E0821211			E07058	
MBTX12U								E06023	E07354			

Specifiche:

- Sigillata/ermetica, precaricata (attivata in fabbrica - Factory Activated)
- Litio, precaricata (attivata in fabbrica - Factory Activated)
- Senza manutenzione con acido a corredo (MF Maintenance Free)
- Senza manutenzione Alto Spunto con acido a corredo (MF Maintenance Free)
- Standard/Convenzionali 12V con acido a corredo
- Standard/Convenzionali 12V con acido a corredo
- Standard/Convenzionali 12V senza acido a corredo

COME SCEGLIERE LA BATTERIA

- Quello che segue è un elenco indicativo delle applicazioni suggerite: verificate sempre quanto riportato sul libretto uso e manutenzione del mezzo
- Verificare che l'eventuale inclinazione di installazione sia compatibile con le caratteristiche della batteria prescelta (vedi pag. 6)

CC	MODELLO	anno da	anno a	Codice Internazionale	YUASA		GS		MOTOBATT	OKYAMI	
					Precaricata	STD o MF	Precaricata	STD o MF		Litio	STD o MF
	ER-6N	2006	2014	YTX12-BS		E0821211		E0821211			E07058
				MBTX12U				E06023	E07354		
	JF TS	1989	1996	YTX20L-BS		E0821815		E0821815			E07068
				MBTX20UHD				E06035			
				MBTX20U				E06026			
	JF X2	1986	1995	YTX20L-BS		E0821815		E0821815			E07068
				MBTX20UHD				E06035			
				MBTX20U				E06026			
	JL SC	1991	1995	YTX20L-BS		E0821815		E0821815			E07068
				MBTX20UHD				E06035			
				MBTX20U				E06026			
	JS			YTX20L-BS		E0821815		E0821815			E07068
				MBTX20UHD				E06035			
				MBTX20U				E06026			
		2000	2000	YTX20L-BS		E0821815		E0821815			E07068
				MBTX20UHD				E06035			
				MBTX20U				E06026			
	JS SX	1987	1995	YTX20L-BS		E0821815		E0821815			E07068
				MBTX20UHD				E06035			
				MBTX20U				E06026			
	KL A	1987	2001	YB14L-A2		E0801416		E0801416			E07069
				MBTX14AU				E06024			
	KL B Tengai	1989	1991	YB14L-A2		E0801416		E0801416			E07069
				MBTX14AU				E06024			
KLE Versys	2007	2014	YTX12-BS		E0821211		E0821211			E07058	
			MBTX12U				E06023	E07354			
KLR	1995	1999	YB14L-A2		E0801416		E0801416			E07069	
			MBTX14AU				E06024				
	2003	2004	YB14L-A2		E0801416		E0801416			E07069	
KLX	1993	1996	YTX9-BS		E0820812		E0820812			E07053	
			MBTX9U				E06031	E07352			
KZ	1977	1980	MB10U					E06001			
			12N10-3A-1		E0801011		E0801011				
	1981	1983	YB12A-A		E0801214		E0801214			E07034	
KZ LTD	1977	1980	MB10U					E06001			
			12N10-3A-1		E0801011		E0801011				
W	1999	2004	YTX14-BS		E0821214		E0821214			E07062	
			MBYZ16HD				E06041				
			MBYZ16H				E06037				
			MBTX12U				E06023	E07357			
			GYZ16H								
	2004	2006	YTX12-BS		E0821211		E0821211			E07058	
			MBTX12U				E06023	E07354			
Z B			YB10L-A2		E0801110		E0801110			E07328	
			MB10U				E06001				
Z650	2017		YTZ10S	E0840810		E0840810			E07354		
700	KZ A	1984	YB12A-A		E0801214		E0801214			E07034	
			MB12U				E06002				
	VN Vulcan	1985	YB14L-A2		E0801416		E0801416			E07069	
			MBTX14AU				E06024				
ZN A LTD	1984	1985	YB14L-A2		E0801416		E0801416			E07069	
			MBTX14AU				E06024				
750	GPX R	1987	1989	YB14L-A2		E0801416		E0801416			E07069
				SYB14L-A2							
				MBTX14AU				E06024			
	GPZ			YB12A-A		E0801214		E0801214			E07034

Specifiche:

- Sigillata/ermetica, precaricata (attivata in fabbrica - Factory Activated)
- Litio, precaricata (attivata in fabbrica - Factory Activated)
- Senza manutenzione con acido a corredo (MF Maintenance Free)
- Senza manutenzione Alto Spunto con acido a corredo (MF Maintenance Free)
- Standard/Convenzionali 12V con acido a corredo
- Standard/Convenzionali 12V con acido a corredo
- Standard/Convenzionali 12V senza acido a corredo

COME SCEGLIERE LA BATTERIA

- Quello che segue è un elenco indicativo delle applicazioni suggerite: verificate sempre quanto riportato sul libretto uso e manutenzione del mezzo
- Verificare che l'eventuale inclinazione di installazione sia compatibile con le caratteristiche della batteria prescelta (vedi pag. 6)

CC	MODELLO	anno da	anno a	Codice Internazionale	YUASA		GS		MOTOBATT	OKYAMI	
					Precaricata	STD o MF	Precaricata	STD o MF	Litio	STD o MF	
				MB12U					E06002		
		1983	1985	YB14L-A2		E0801416		E0801416			E07069
				MBTX14AU					E06024		
		1987	1990	YB14L-A2		E0801416		E0801416			E07069
				MBTX14AU					E06024		
	JH SS	1992	1997	YTX20L-BS		E0821815		E0821815			E07068
				MBTX20UHD					E06035		
				MBTX20U					E06026		
	JH ST	1995	1995	YTX20L-BS		E0821815		E0821815			E07068
				MBTX20UHD					E06035		
				MBTX20U					E06026		
		1996	1996	YTX20L-BS		E0821815		E0821815			E07068
				MBTX20UHD					E06035		
				MBTX20U					E06026		
	JH Xi	1993	1999	YTX20L-BS		E0821815		E0821815			E07068
				MBTX20UHD					E06035		
				MBTX20U					E06026		
	JH XiR	1994	1994	YTX20L-BS		E0821815		E0821815			E07068
				MBTX20UHD					E06035		
				MBTX20U					E06026		
	JH ZXi	1995	1997	YTX20L-BS		E0821815		E0821815			E07068
				MBTX20UHD					E06035		
				MBTX20U					E06026		
	JS			MBTX7U					E06030		
	JS SX, ZX	1992	1995	YTX20L-BS		E0821815		E0821815			E07068
				MBTX20UHD					E06035		
				MBTX20U					E06026		
	JS SXi, SXi Pro	1995	2002	YTX20L-BS		E0821815		E0821815			E07068
				MBTX20UHD					E06035		
				MBTX20U					E06026		
	JT STS, STX	1996	1998	YTX20L-BS		E0821815		E0821815			E07068
				MBTX20UHD					E06035		
				MBTX20U					E06026		
	JT XiR, ST, STS	1994	1995	YTX20L-BS		E0821815		E0821815			E07068
				MBTX20UHD					E06035		
				MBTX20U					E06026		
	KZ E	1980	1983	YB12A-A		E0801214		E0801214			E07034
				MB12U					E06002		
	KZ F Spectre	1983		YB14L-A2		E0801416		E0801416			E07069
				MBTX14AU					E06024		
	KZ L Ninja	1993		YTX9-BS		E0820812		E0820812			E07053
				MBTX9U					E06031	E07352	
	KZ LTD	1976	1979	YB14L-A2		E0801416		E0801416			E07069
				MBTX14AU					E06024		
	KZ R GP	1982		YB12A-A		E0801214		E0801214			E07034
				MB12U					E06002		
	VN A Vulcan	1986	2005	YB14L-A2		E0801416		E0801416			E07069
				MBTX14AU					E06024		
	Z750	2004	2006	YTX9-BS		E0820812		E0820812			E07053
				MBTX9U					E06031	E07352	
		2007		YTX9-BS		E0820812		E0820812			E07053
				MBTX9U					E06031	E07352	
	Z750 S	2005		YTX9-BS		E0820812		E0820812			E07053
				MBTX9U					E06031	E07352	
	ZN A LTD	1984	1985	YB14L-A2		E0801416		E0801416			E07069
				MBTX14AU					E06024		
	ZR Zephyr	1991	1994	YTX12-BS		E0821211		E0821211			E07058
				MBTX12U					E06023	E07354	

Specifiche:

- Sigillata/ermetica, precaricata (attivata in fabbrica - Factory Activated)
- Litio, precaricata (attivata in fabbrica - Factory Activated)
- Senza manutenzione con acido a corredo (MF Maintenance Free)
- Senza manutenzione Alto Spunto con acido a corredo (MF Maintenance Free)
- Standard/Convenzionali 12V con acido a corredo
- Standard/Convenzionali 12V con acido a corredo
- Standard/Convenzionali 12V senza acido a corredo

COME SCEGLIERE LA BATTERIA

- Quello che segue è un elenco indicativo delle applicazioni suggerite: verificate sempre quanto riportato sul libretto uso e manutenzione del mezzo
- Verificare che l'eventuale inclinazione di installazione sia compatibile con le caratteristiche della batteria prescelta [vedi pag. 6]

CC	MODELLO	anno da	anno a	Codice Internazionale	YUASA		GS		MOTOBATT	OKYAMI	
					Precaricata	STD o MF	Precaricata	STD o MF		Litio	STD o MF
	ZR-7	1999	2003	YTX12-BS		E0821211		E0821211			E07058
				MBTX12U				E06023	E07354		
	ZR-7S	2001	2004	YTX12-BS		E0821211		E0821211			E07058
				MBTX12U				E06023	E07354		
	ZX E Turbo	1983	1985	YB14L-A2		E0801416		E0801416			E07069
				MBTX14AU				E06024			
	ZX-7R Ninja	1996	2002	YTX12-BS		E0821211		E0821211			E07058
				MBTX12U				E06023	E07354		
	ZXR	1989	1989	YB14L-A2		E0801416		E0801416			E07069
				MBTX14AU				E06024			
		1990	1990	YB12AL-A2		E0801218		E0801218			E07092
				MB12U				E06002			
1991		1995	YTX12-BS		E0821211		E0821211			E07058	
			MBTX12U				E06023	E07354			
ZXR Stinger	1989	1989	SYB14L-A2								
			MBTX14AU				E06024				
800	EJ	2013	YTX12-BS		E0821211		E0821211			E07058	
			MBTX12U				E06023	E07354			
	JS SXR	2003	2004	YTX20L-BS		E0821815		E0821815			E07068
				MBTX20UHD				E06035			
				MBTX20U				E06026			
	VN Drifter	1993	2001	YTX14-BS		E0821214		E0821214			E07062
				MBYZ16HD				E06041			
				MBYZ16H				E06037			
				MBTX12U				E06023	E07357		
		1999	2001	YTX12-BS		E0821211		E0821211			E07058
				MBTX12U				E06023	E07354		
	VN Vulcan	1995	1998	YTX14-BS		E0821214		E0821214			E07062
MBYZ16HD							E06041				
MBYZ16H							E06037				
MBTX12U							E06023	E07357			
1996		1999	YTX12-BS		E0821211		E0821211			E07058	
	MBTX12U					E06023	E07354				
VN Vulcan Classic	1996	2003	YTX14-BS		E0821214		E0821214			E07062	
			MBYZ16HD				E06041				
			MBYZ16H				E06037				
			MBTX12U				E06023	E07357			
	2004	2005	YTX12-BS		E0821211		E0821211			E07058	
MBTX12U						E06023	E07354				
Z800	2013	YTX9-BS		E0820812		E0820812			E07053		
		MBTX9U				E06031	E07352				
900	GPZ R Ninja		YB14L-A2		E0801416		E0801416			E07069	
			MBTX14AU				E06024				
	JH			MBTX7U				E06030			
	JH ZXi	1995	1997	YTX20L-BS		E0821815		E0821815			E07068
				MBTX20UHD				E06035			
				MBTX20U				E06026			
	JT	1997	2002	YTX20L-BS		E0821815		E0821815			E07068
				MBTX20UHD				E06035			
	KZ	1976	1977	YB10L-A2		E0801110		E0801110			E07328
				MB10U				E06001			
	KZ LTD	1976	1977	YB10L-A2		E0801110		E0801110			E07328
				MB10U				E06001			
VN Vulcan Classic	2006	2016	YTX12-BS		E0821211		E0821211			E07058	

Specifiche:

- Sigillata/ermetica, precaricata (attivata in fabbrica - Factory Activated)
- Litio, precaricata (attivata in fabbrica - Factory Activated)
- Senza manutenzione con acido a corredo (MF Maintenance Free)
- Senza manutenzione Alto Spunto con acido a corredo (MF Maintenance Free)
- Standard/Convenzionali 12V con acido a corredo
- Standard/Convenzionali 12V con acido a corredo
- Standard/Convenzionali 12V senza acido a corredo

COME SCEGLIERE LA BATTERIA

- Quello che segue è un elenco indicativo delle applicazioni suggerite; verificate sempre quanto riportato sul libretto uso e manutenzione del mezzo
- Verificare che l'eventuale inclinazione di installazione sia compatibile con le caratteristiche della batteria prescelta (vedi pag. 6)

CC	MODELLO	anno da	anno a	Codice Internazionale	YUASA		GS		MOTOBATT	OKYAMI		
					Precaricata	STD o MF	Precaricata	STD o MF		Litio	STD o MF	
1000	Z1	1973	1975	MBTX14AU 12N14-3A		E0801410		E0801410	E06024		E07315	
	ZL A Eliminator	1985	1986	YB14L-A2 MBTX14AU		E0801416		E0801416			E07069	
	ZX-9R Ninja	1998	1999	YTX9-BS		E0820812		E0820812			E07053	
				MBTX9U				E06031	E07352			
		2000	2001	YTX9-BS MBTX9U		E0820812		E0820812			E07053	
	2002	2004	YTX9-BS		E0820812		E0820812				E07053	
			MBTX9U				E06031	E07352				
	GPZ RX	1986	1988	YB14L-A2		E0801416		E0801416			E07069	
				SYB14L-A2								
				MBTX14AU				E06024				
	GTR	1996	2003	YB18L-A		E0801813		E0801813		E07358	E07076	
	KLV	2004	2005	YTX14-BS		E0821214		E0821214			E07062	
				MBYZ16HD				E06041				
				MBYZ16H				E06037				
				MBTX12U GYZ16H				E06023	E07357			
	KLZ Versys	2012		YTX9-BS		E0820812		E0820812			E07053	
				MBTX9U				E06031	E07352			
	KZ	1979	1980	YB18L-A		E0801813		E0801813			E07358	E07076
				YB16L-B		E0801912		E0801912			E07079	
				MBTX20UHD MBTX20U				E06035 E06026	E07358			
	KZ E Shaft	1979	1980	12N16-3B							E07071	
KZ G Classic	1980		YB14L-A2		E0801416		E0801416			E07069		
			MBTX14AU				E06024					
KZ LTD	1977	1980	YB14L-A2		E0801416		E0801416			E07069		
			MBTX14AU				E06024					
KZ Police	1981	1983	YB18L-A		E0801813		E0801813		E07358	E07076		
			YB14L-A2		E0801416		E0801416			E07069		
	1980	1981	MBTX14AU				E06024					
			12N16-3B						E07071			
1982	2000	YB18L-A		E0801813		E0801813		E07358	E07076			
KZ R	1982	1983	YB18L-A		E0801813		E0801813		E07358	E07076		
Z1000	2003	2006	YTX9-BS		E0820812		E0820812			E07053		
			MBTX9U				E06031	E07352				
	2007		YTX9-BS		E0820812		E0820812			E07053		
MBTX9U						E06031	E07352					
2014		YT12A-BS		E0820910		E0820910			E07057			
		MBTX9U				E06031	E07354					
Z1000 SX	2011	2013	YTX9-BS		E0820812		E0820812			E07053		
			MBTX9U				E06031	E07352				
	2014		YT12A-BS		E0820910		E0820910			E07057		
MBTX9U						E06031	E07354					
Z1R			YB14L-A2		E0801416		E0801416			E07069		
			MBTX14AU				E06024					
ZG Concours	1986	2001	YB18L-A		E0801813		E0801813		E07358	E07076		
ZL	1987	1987	YB14L-A2		E0801416		E0801416			E07069		
			MBTX14AU				E06024					
ZX-10R Ninja	1986	1990	YB14L-A2		E0801416		E0801416			E07069		
			MBTX14AU				E06024					
	2004	2005	YT12B-BS							E07060		
			YT12B-4	E0821010		E0821010						
			MBT12B4				E06016	E07356				
2006	2010	YT12B-BS							E07060			
		YT12B-4	E0821010		E0821010							

Specifiche:

- Sigillata/ermetica, precaricata (attivata in fabbrica - Factory Activated)
- Litio, precaricata (attivata in fabbrica - Factory Activated)
- Senza manutenzione con acido a corredo (MF Maintenance Free)
- Senza manutenzione Alto Spunto con acido a corredo (MF Maintenance Free)
- Standard/Convenzionali 12V con acido a corredo
- Standard/Convenzionali 12V con acido a corredo
- Standard/Convenzionali 12V senza acido a corredo

COME SCEGLIERE LA BATTERIA

- Quello che segue è un elenco indicativo delle applicazioni suggerite: verificate sempre quanto riportato sul libretto uso e manutenzione del mezzo
- Verificare che l'eventuale inclinazione di installazione sia compatibile con le caratteristiche della batteria prescelta (vedi pag. 6)

CC	MODELLO	anno da	anno a	Codice Internazionale	YUASA		GS		MOTOBATT	OKYAMI		
					Precaricata	STD o MF	Precaricata	STD o MF		Litio	STD o MF	
1100	GPZ	1995	1997	MBT12B4					E06016	E07356		
				YTX14-BS		E0821214		E0821214			E07062	
				MBYZ16HD					E06041			
				MBYZ16H					E06037			
				MBTX12U					E06023	E07357		
	GYZ16H											
	KZ	1981	1981	YB16L-B		E0801912		E0801912			E07079	
				MBTX20UHD					E06035			
				MBTX20U					E06026	E07358		
				12N16-3B							E07071	
	KZ LTD	1981	1983	YB18L-A		E0801813		E0801813		E07358	E07076	
	ZN B LTD	1984	1985	YB14L-A2		E0801416		E0801416			E07069	
				MBTX14AU					E06024			
	ZR	1982	1997	YTX16-BS							E07065	
	ZRX	1997	1999	YTX14-BS		E0821214		E0821214				E07062
				MBYZ16HD					E06041			
				MBYZ16H					E06037			
				MBTX12U					E06023	E07357		
				GYZ16H								
	ZX	1983	1984	YB16L-B		E0801912		E0801912			E07079	
				MBTX20UHD					E06035			
				MBTX20U					E06026	E07358		
	ZZR	1990	1992	YB14L-A2		E0801416		E0801416			E07069	
				MBTX14AU					E06024			
		1993	1999	YTX14-BS		E0821214		E0821214			E07062	
				MBYZ16HD					E06041			
				MBYZ16H					E06037			
MBTX12U					E06023	E07357						
GYZ16H												
1200	ZG Voyager XII	1986	2001	Y50-N18L-A2		E0802013		E0802013				
				Y50-N18L-A		E0802011		E0802011			E07081	
				MBTX24U					E06027	E07358		
	ZRX	2001	2003	YTX14-BS		E0821214		E0821214			E07062	
				MBYZ16HD					E06041			
				MBYZ16H					E06037			
				MBTX12U					E06023	E07357		
				GYZ16H								
	ZRX R	2001	2003	YTX14-BS		E0821214		E0821214			E07062	
				MBYZ16HD					E06041			
				MBYZ16H					E06037			
				MBTX12U					E06023	E07357		
				GYZ16H								
	ZRX S	2001	2003	YTX14-BS		E0821214		E0821214			E07062	
				MBYZ16HD					E06041			
				MBYZ16H					E06037			
				MBTX12U					E06023	E07357		
				GYZ16H								
	ZX-12R Ninja	2000	2006	YTX14-BS		E0821214		E0821214			E07062	
				MBYZ16HD					E06041			
				MBYZ16H					E06037			
				MBTX12U					E06023	E07357		
				GYZ16H								
	ZZR	2002	2003	YTX14-BS		E0821214		E0821214			E07062	
				MBYZ16HD					E06041			
				MBYZ16H					E06037			
				MBTX12U					E06023	E07357		
GYZ16H												
1300	KZ Touring	1979	1982	Y50-N18L-A2		E0802013		E0802013				

Specifiche:

- Sigillata/ermetica, precaricata (attivata in fabbrica - Factory Activated)
- Litio, precaricata (attivata in fabbrica - Factory Activated)
- Senza manutenzione con acido a corredo (MF Maintenance Free)
- Senza manutenzione Alto Spunto con acido a corredo (MF Maintenance Free)
- Standard/Convenzionali 12V con acido a corredo
- Standard/Convenzionali 12V con acido a corredo
- Standard/Convenzionali 12V senza acido a corredo

COME SCEGLIERE LA BATTERIA

- Quello che segue è un elenco indicativo delle applicazioni suggerite: verificate sempre quanto riportato sul libretto uso e manutenzione del mezzo
- Verificare che l'eventuale inclinazione di installazione sia compatibile con le caratteristiche della batteria prescelta (vedi pag. 6)

CC	MODELLO	anno da	anno a	Codice Internazionale	YUASA		GS		MOTOBATT	OKYAMI			
					Precaricata	STD o MF	Precaricata	STD o MF	Litio	STD o MF			
1400	Z			Y50-N18L-A		E0802011		E0802011			E07081		
				MBTX24U					E06027	E07358			
				Y50-N18L-A2		E0802013		E0802013					
				Y50-N18L-A		E0802011		E0802011			E07081		
	ZN A Voyager	1983	1988	MBTX24U					E06027	E07358			
				MBTX30UHD					E06038				
				MBTX30U					E06028				
				12N24-3A		E0802410		E0802410			E07082		
	GTR	2008		YTZ14S-BS		E0841116		E0841116			E07063		
				YTZ14S	E0841113		E0841113						
				MBTX9U					E06031	E07357			
				ZZR	2006	2011	YTZ14S-BS		E0841116		E0841116		
YTZ14S							E0841113		E0841113				
MBTX9U											E06031	E07357	
				2012	YTX14-BS		E0821214		E0821214				E07062
					MBYZ16HD					E06041			
	MBYZ16H						E06037						
	MBTX12U						E06023	E07357					
	GYZ16H												
1500	VN Drifter	1999	2000	YTX16-BS						E07065			
	VN Vulcan	1987	1998	Y50-N18L-A2		E0802013		E0802013					
				Y50-N18L-A		E0802011		E0802011			E07081		
				MBTX24U					E06027	E07358			
	VN Vulcan Classic	1996	1997	YTX16-BS							E07065		
				Y50-N18L-A2		E0802013		E0802013					
				Y50-N18L-A		E0802011		E0802011			E07081		
MBTX24U								E06027	E07358				
1600	VN Mean Streak	2004	2004	YTX16-BS						E07065			
2000	VN Vulcan	2004	2005	YTX16-BS						E07065			

KAWASAKI JETSKI

400	JS	1976		12N16-3B							E07071
440	JS	1977	1986	12N16-3B							E07071
750	JH ST	1996	1996	YTX20L-BS		E0821815		E0821815			E07068
				MBTX20UHD					E06035		
				MBTX20U					E06026	E07358	
	JH ZXi	1995	1997	YTX20L-BS		E0821815		E0821815			E07068
				MBTX20UHD					E06035		
				MBTX20U					E06026	E07358	
	JS			YTX7L-BS		E0820613		E0820613			E07049
				MBTX7U					E06030	E07359	
	JS Sxi	1995	1998	YTX20L-BS		E0821815		E0821815			E07068
				MBTX20UHD					E06035		
MBTX20U								E06026	E07358		
JT STX	1996	1998	YTX20L-BS		E0821815		E0821815			E07068	
			MBTX20UHD					E06035			
			MBTX20U					E06026	E07358		
900	JH ZXi	1995	1997	YTX20L-BS		E0821815		E0821815			E07068
				MBTX20UHD					E06035		
				MBTX20U					E06026	E07358	
	JT STX	1997	1998	YTX20L-BS		E0821815		E0821815			E07068
				MBTX20UHD					E06035		
1000	JH ZXi	1996	1998	YTX20L-BS		E0821815		E0821815			E07068
				MBTX20UHD					E06035		
				MBTX20U					E06026	E07358	
	JT STX	1997	2000	YTX20L-BS		E0821815		E0821815			E07068

Specifiche:

- Sigillata/ermetica, precaricata (attivata in fabbrica - Factory Activated)
- Litio, precaricata (attivata in fabbrica - Factory Activated)
- Senza manutenzione con acido a corredo (MF Maintenance Free)
- Senza manutenzione Alto Spunto con acido a corredo (MF Maintenance Free)
- Standard/Convenzionali 12V con acido a corredo
- Standard/Convenzionali 12V con acido a corredo
- Standard/Convenzionali 12V senza acido a corredo

COME SCEGLIERE LA BATTERIA

- Quello che segue è un elenco indicativo delle applicazioni suggerite: verificate sempre quanto riportato sul libretto uso e manutenzione del mezzo
- Verificare che l'eventuale inclinazione di installazione sia compatibile con le caratteristiche della batteria prescelta (vedi pag. 6)

CC	MODELLO	anno da	anno a	Codice Internazionale	YUASA		GS		MOTOBATT	OKYAMI	
					Precaricata	STD o MF	Precaricata	STD o MF		Litio	STD o MF
				MBTX20UHD					E06035		
				MBTX20U					E06026	E07358	

KAWASAKI MOTOSLITTE

440	SS B LTD	1981	1982	Y50-N18L-A2		E0802013		E0802013			
				Y50-N18L-A		E0802011		E0802011			E07081
				MBTX24U					E06027	E07358	
	ST A Intruder	1981	1982	Y50-N18L-A2		E0802013		E0802013			
				Y50-N18L-A		E0802011		E0802011			E07081
				MBTX24U					E06027	E07358	
	ST A Invader	1980		Y50-N18L-A2		E0802013		E0802013			
				Y50-N18L-A		E0802011		E0802011			E07081
				MBTX24U					E06027	E07358	

KAWASAKI QUAD

50	KFX	2007	2013	MBTZ7S					E06033			
90	KFX	2007	2013	MBTZ7S					E06033			
110	KLF Mojave	1987	1988	YB9L-A2		E0800912		E0800912			E07028	
				MB9U					E06014			
185	KLF Bayou	1985	1988	YB10L-B2		E0801112		E0801112			E07091	
				YB10L-B		E0801111		E0801111			E07088	
				MB10U					E06001			
200	KLT	1981	1984	MB10U					E06001			
				12N10-3B		E0801010		E0801010			E07030	
		1983		YB12A-A		E0801214		E0801214			E07034	
				MB12U					E06002			
250	KLF Bayou	2003		YTX14-BS		E0821214		E0821214			E07062	
				MBYZ16HD					E06041			
				MBYZ16H					E06037			
				MBTX12U					E06023	E07357		
				GYZ16H								
	KLT	1982	1983	YB12A-A		E0801214		E0801214			E07034	
				MB12U					E06002			
	KLT Prairie	1983		YB12A-A		E0801214		E0801214			E07034	
				MB12U					E06002			
		1984	1985	YB10L-B2		E0801112		E0801112			E07091	
			YB10L-B		E0801111		E0801111			E07088		
			MB10U					E06001				
300	KAF 300	1991	2002	YB14A-A2		E0801412		E0801412			E07308	
				MBTX14AU					E06024			
	KEF A Lakota	1995	2000	MBTX14AU					E06024			
	KEF B Lakota Sport	2001	2002	MBTX14AU					E06024			
	KLF Bayou	1988	2005	YTX14-BS		E0821214		E0821214				E07062
				MBYZ16HD					E06041			
				MBYZ16H					E06037			
				MBTX14AU					E06024			
				MBTX12U					E06023	E07357		
				GYZ16H								
	KLF Bayou 4x4	1989	2005	YTX14-BS		E0821214		E0821214				E07062
				MBYZ16HD					E06041			
				MBYZ16H					E06037			
MBTX14AU								E06024				
MBTX12U								E06023				
			GYZ16H									
KVF A Prairie 4x4	1999	2001	YTX20L-BS		E0821815		E0821815			E07068		

Specifiche:

- Sigillata/ermetica, precaricata (attivata in fabbrica - Factory Activated)
- Litio, precaricata (attivata in fabbrica - Factory Activated)
- Senza manutenzione con acido a corredo (MF Maintenance Free)
- Senza manutenzione Alto Spunto con acido a corredo (MF Maintenance Free)
- Standard/Convenzionali 12V con acido a corredo
- Standard/Convenzionali 12V con acido a corredo
- Standard/Convenzionali 12V senza acido a corredo

COME SCEGLIERE LA BATTERIA

- Quello che segue è un elenco indicativo delle applicazioni suggerite; verificate sempre quanto riportato sul libretto uso e manutenzione del mezzo
- Verificare che l'eventuale inclinazione di installazione sia compatibile con le caratteristiche della batteria prescelta (vedi pag. 6)

CC	MODELLO	anno da	anno a	Codice Internazionale	YUASA		GS		MOTOBATT	OKYAMI					
					Precaricata	STD o MF	Precaricata	STD o MF	Litio	STD o MF					
360	KVF Prairie 4x4	2003	2013	MBTX20UHD					E06035						
				MBTX20U					E06026						
				MBTX14AU					E06024						
				YTX14-BS		E0821214		E0821214			E07062				
				MBYZ16HD					E06041						
				MBYZ16H					E06037						
				MBTX14AU					E06024						
400	KVF Prairie 4x4	1999	2001	MBTX12U					E06023	E07357					
				GYZ16H											
				KAF	2005	2013	MBTX14AU					E06024			
				KLF B Bayou 4x4	1993	2000	YTX20L-BS		E0821815		E0821815			E07068	
							MBTX20UHD					E06035			
							MBTX20U					E06026			
				450	KAF Mule 1000	1991	1995	YTX14-BS		E0821214		E0821214			E07062
MBYZ16HD									E06041						
MBYZ16H									E06037						
MBTX14AU									E06024						
MBTX12U									E06023	E07357					
GYZ16H															
YTX20L-BS		E0821815						E0821815			E07068				
540	KAF Mule 2010	1991		YB16CL-B		E0801615		E0801615			E07080				
				MBTX20UHD					E06035						
				MBTX20U					E06026						
				KAF Mule 2020	1991		YTX20L-BS		E0821815		E0821815			E07068	
							YB16CL-B		E0801615		E0801615			E07080	
							MBTX20UHD					E06035			
				KAF Mule 2030	1991		MBTX20U					E06026			
YTX20L-BS		E0821815					E0821815			E07068					
YB16CL-B		E0801615					E0801615			E07080					
620	KAF Mule	1993	2003	MBTX20UHD					E06035						
				MBTX20U					E06026						
				YTX20L-BS		E0821815		E0821815			E07068				
				YB16CL-B		E0801615		E0801615			E07080				
				650	KVF Brute Force 4X4	2002	2013	MBTX20UHD					E06035		
								MBTX20U					E06026		
								YTX14L-BS		E0821216		E0821216			E07332
700	KFX	2006	2011	YTX14-BS		E0821214		E0821214			E07062				
				MBYZ16HD					E06041						
				MBYZ16H					E06037						
				MBTX12U					E06023	E07357					
				GYZ16H											
				KVF Prairie 4x4	2002	2003	YTX14L-BS		E0821216		E0821216			E07332	
							YTX14-BS		E0821214		E0821214			E07062	
MBYZ16HD								E06041							
700	KFX V-Force	2004	2010	MBYZ16H					E06037						
				MBTX12U					E06023	E07357					
				GYZ16H											
				YTX14L-BS		E0821216		E0821216			E07332				
				YTX14-BS		E0821214		E0821214			E07062				

Specifiche:

- Sigillata/ermetica, precaricata (attivata in fabbrica - Factory Activated)
- Litio, precaricata (attivata in fabbrica - Factory Activated)
- Senza manutenzione con acido a corredo (MF Maintenance Free)
- Senza manutenzione Alto Spunto con acido a corredo (MF Maintenance Free)
- Standard/Convenzionali 12V con acido a corredo
- Standard/Convenzionali 12V con acido a corredo
- Standard/Convenzionali 12V senza acido a corredo

COME SCEGLIERE LA BATTERIA

- Quello che segue è un elenco indicativo delle applicazioni suggerite: verificate sempre quanto riportato sul libretto uso e manutenzione del mezzo
- Verificare che l'eventuale inclinazione di installazione sia compatibile con le caratteristiche della batteria prescelta (vedi pag. 6)

CC	MODELLO	anno da	anno a	Codice Internazionale	YUASA		GS		MOTOBATT	OKYAMI		
					Precaricata	STD o MF	Precaricata	STD o MF		Litio	STD o MF	
750	KVF Prairie 4x4	2004	2006	MBYZ16HD					E06041			
				MBYZ16H					E06037			
				MBTX12U					E06023	E07357		
				GYZ16H								
				YTX14L-BS			E0821216		E0821216			E07332
				YTX14-BS			E0821214		E0821214			E07062
				MBYZ16HD						E06041		
				MBYZ16H						E06037		
	KVF	2008	2011	YTX14-BS			E0821214		E0821214			E07062
				MBYZ16HD					E06041			
				MBYZ16H					E06037			
				MBTX12U					E06023	E07357		
				GYZ16H								
				YTX14L-BS			E0821216		E0821216			E07332
				YTX14-BS			E0821214		E0821214			E07062
				MBYZ16HD						E06041		
KVF 4x4	2012	2013	YTX14L-BS			E0821216		E0821216			E07332	
			YTX14-BS			E0821214		E0821214			E07062	
			MBYZ16HD						E06041			
			MBYZ16H						E06037			
			MBTX12U						E06023	E07357		
			GYZ16H									
			YTX14L-BS			E0821216		E0821216			E07332	
			YTX14-BS			E0821214		E0821214			E07062	
KVF Brute Force	2005	2013	YTX14L-BS			E0821216		E0821216			E07332	
			YTX14-BS			E0821214		E0821214			E07062	
			MBYZ16HD						E06041			
			MBYZ16H						E06037			
			MBTX12U						E06023	E07357		
			GYZ16H									

KEEWAY

50	F-Act	2007	2008	YTX5L-BS			E0820410		E0820410			E07046	
				MBTZ7S						E06033	E07350		
	Focus	2006	2006	YTX5L-BS			E0820410		E0820410			E07046	
				MBTZ7S						E06033	E07350		
	Hurricane	2007	2008	YTX5L-BS			E0820410		E0820410			E07046	
				MBTZ7S						E06033	E07350		
	Matrix	2006	2008	YTX5L-BS			E0820410		E0820410			E07046	
				MBTZ7S						E06033	E07350		
	RY8	2008	2008	YTX5L-BS			E0820410		E0820410			E07046	
				MBTZ7S						E06033	E07350		
	125	Arn	2006		YTX7A-BS			E0820612		E0820612			E07048
					MBTZ10S						E06032	E07352	
Superlight		2006		YTX7A-BS			E0820612		E0820612			E07048	
				MBTZ10S						E06032	E07352		
150	Arn	2006		YTX7A-BS			E0820612		E0820612			E07048	
				MBTZ10S						E06032	E07352		
	Superlight	2006		YTX7A-BS			E0820612		E0820612			E07048	
				MBTZ10S						E06032	E07352		
250	LandCruiser	2007		YTX7A-BS			E0820612		E0820612			E07048	
				MBTZ10S						E06032	E07352		
	Supershadows	2006	2006	YTX7A-BS			E0820612		E0820612			E07048	
				MBTZ10S						E06032	E07352		

KTM

50	Chrono	1995		YTX4L-BS			E0820310		E0820310			E07045
				MBTX4U						E06029	E07350	

Specifiche:

- Sigillata/ermetica, precaricata (attivata in fabbrica - Factory Activated)
- Litio, precaricata (attivata in fabbrica - Factory Activated)
- Senza manutenzione con acido a corredo (MF Maintenance Free)
- Senza manutenzione Alto Spunto con acido a corredo (MF Maintenance Free)
- Standard/Convenzionali 12V con acido a corredo
- Standard/Convenzionali 12V con acido a corredo
- Standard/Convenzionali 12V senza acido a corredo

COME SCEGLIERE LA BATTERIA

- Quello che segue è un elenco indicativo delle applicazioni suggerite: verificate sempre quanto riportato sul libretto uso e manutenzione del mezzo
- Verificare che l'eventuale inclinazione di installazione sia compatibile con le caratteristiche della batteria prescelta (vedi pag. 6)

CC	MODELLO	anno da	anno a	Codice Internazionale	YUASA		GS		MOTOBATT	OKYAMI	
					Precaricata	STD o MF	Precaricata	STD o MF		Litio	STD o MF
	Go			YTX4L-BS		E0820310		E0820310			E07045
				MBTX4U					E06029	E07350	
	Kross			YB4L-B		E0800410		E0800410			E07018
				MBTX4U					E06029		
80	Chopper			MB9U					E06014		
				12N9-4B-1							E07087
	RLW			MB9U					E06014		
				12N9-4B-1							E07087
RSL			MB9U					E06014			
			12N9-4B-1							E07087	
125	Duke	2010	2013	YTZ7S	E0840610		E0840610				
				MBTZ7S					E06033		
	LC2	1997	1997	YTX4L-BS		E0820310		E0820310			E07045
				MBTX4U					E06029	E07350	
Sting	1997	1998	YTX4L-BS		E0820310		E0820310			E07045	
			MBTX4U					E06029	E07350		
250	EXC	2003		YTZ7S-BS							E07050
				YTZ7S	E0840610		E0840610				
				MBTZ7S					E06033	E07359	
	EXC Racing 4T	2003	2004	YTZ5S							
				YTZ4V							
	EXC-F	2011		YTX5L-BS		E0820410		E0820410			E07046
				MBTZ7S					E06033	E07350	
	EXC-F Six Days	2010		YTX5L-BS		E0820410		E0820410			E07046
MBTZ7S								E06033	E07350		
Serie	2003		MBTX4U					E06029	E07350		
SX-F ie	2016		LFP01						E07370		
300	EXC	2008		YTX4L-BS		E0820310		E0820310			E07045
				MBTX4U					E06029	E07350	
350	SX-F	2010		YTX4L-BS		E0820310		E0820310			E07045
				MBTX4U					E06029	E07350	
	SX-F ie	2016		LFP01						E07370	
400	EXC	2000	2002	YTX5L-BS		E0820410		E0820410			E07046
				MBTZ7S					E06033	E07350	
			2003		YTZ7S-BS						E07050
					YTZ7S	E0840610		E0840610			
	EXC Racing 4T	2003	2004	YTZ5S							
				YTZ4V							
	LC4	1998	1998	YTX9-BS		E0820812		E0820812			E07053
	LC4-E	1997	1997	YTX9-BS		E0820812		E0820812			E07053
LSE	1997	1997	YTX9-BS		E0820812		E0820812			E07053	
450	EXC	2003		YTZ7S-BS							E07050
				YTZ7S	E0840610		E0840610				
				MBTZ7S					E06033	E07359	
	EXC 4T	2003	2004	YTZ5S							
				YTZ4V							
	EXC-R	2008		YTX5L-BS		E0820410		E0820410			E07046
				MBTZ7S					E06033	E07350	
	MXC Racing	2004	2004	YTZ5S							
			YTZ4V								
SX-F	2007		YTX5L-BS		E0820410		E0820410			E07046	
			MBTZ7S					E06033	E07350		
SX-F ie	2016		LFP01						E07370		
SXS Racing	2003	2003	YTZ5S								
			YTZ4V								
500	K4 LC			MB9U					E06014		
				12N9-4B-1							E07087

Specifiche:

- Sigillata/ermetica, precaricata (attivata in fabbrica - Factory Activated)
- Litio, precaricata (attivata in fabbrica - Factory Activated)
- Senza manutenzione con acido a corredo (MF Maintenance Free)
- Senza manutenzione Alto Spunto con acido a corredo (MF Maintenance Free)
- Standard/Convenzionali 12V con acido a corredo
- Standard/Convenzionali 12V con acido a corredo
- Standard/Convenzionali 12V senza acido a corredo

COME SCEGLIERE LA BATTERIA

- Quello che segue è un elenco indicativo delle applicazioni suggerite: verificate sempre quanto riportato sul libretto uso e manutenzione del mezzo
- Verificare che l'eventuale inclinazione di installazione sia compatibile con le caratteristiche della batteria prescelta (vedi pag. 6)

CC	MODELLO	anno da	anno a	Codice Internazionale	YUASA		GS		MOTOBATT	OKYAMI		
					Precaricata	STD o MF	Precaricata	STD o MF		Litio	STD o MF	
525	EXC	2003		YTZ7S-BS							E07050	
				YTZ7S	E0840610		E0840610					
				YTX5L-BS		E0820410		E0820410			E07046	
				MBTZ7S					E06033	E07359		
										E07350		
		MXC	2003	2004	YTZ5S							
	YTZ4V											
		SX	2004	2004	YTZ5S							
	YTZ4V											
	620	Adventure	1997	1997	YTX9-BS		E0820812		E0820812			E07053
Duke		1996	1997	YTX9-BS		E0820812		E0820812			E07053	
Duke E		1996	1997	YTX9-BS		E0820812		E0820812			E07053	
LC4		1998	1998	YTX9-BS		E0820812		E0820812			E07053	
LSE		1997	1997	YTX9-BS		E0820812		E0820812			E07053	
625	SMC	2005	2007	YTZ10S-BS		E0840811		E0840811			E07055	
				YTZ10S	E0840810		E0840810					
				MBTZ10S					E06032	E07354		
	SXC	2005		YTZ10S-BS		E0840811		E0840811			E07055	
				YTZ10S	E0840810		E0840810					
				MBTZ10S					E06032	E07354		
640	Adventure	1998		YTX9-BS		E0820812		E0820812			E07053	
	Duke	1998	2001	YTX9-BS		E0820812		E0820812			E07053	
	Duke II	2003		YTZ10S-BS		E0840811		E0840811			E07055	
				YTZ10S	E0840810		E0840810					
					MBTZ10S					E06032	E07354	
LC4	1998	2002	YTX9-BS		E0820812		E0820812			E07053		
690	Duke	2008		YTZ10S-BS		E0840811		E0840811			E07055	
				YTZ10S	E0840810		E0840810					
				MBTZ10S					E06032	E07354		
	Enduro R	2008		YTZ10S-BS		E0840811		E0840811			E07055	
				YTZ10S	E0840810		E0840810					
				MBTZ10S					E06032	E07354		
	LC4 Rally Factory Replica	2008		YTZ10S-BS		E0840811		E0840811			E07055	
				YTZ10S	E0840810		E0840810					
				MBTZ10S					E06032	E07354		
	SMC	2008		YTZ10S-BS		E0840811		E0840811			E07055	
				YTZ10S	E0840810		E0840810					
				MBTZ10S					E06032	E07354		
	Supermoto	2007		YTZ10S-BS		E0840811		E0840811			E07055	
YTZ10S				E0840810		E0840810						
MBTZ10S								E06032	E07354			
950	Adventure S	2003	2005	YTZ14S	E0841113		E0841113					
				MBTX9U					E06031	E07357		
	Supermoto	2006		YTZ14S	E0841113		E0841113					
				MBTX9U					E06031	E07357		
990	Adventure	2006		YTZ14S	E0841113		E0841113					
				MBTX9U					E06031	E07357		
	Adventure S	2006		YTZ14S	E0841113		E0841113					
				MBTX9U					E06031	E07357		
	Super Duke	2005		YTZ14S	E0841113		E0841113					
				MBTX9U					E06031	E07357		
	Supermoto	2007		YTZ14S	E0841113		E0841113					
				MBTX9U					E06031	E07357		
1190	Adventure	2013	2014	YTZ14S-BS		E0841116		E0841116			E07063	
				YTZ14S	E0841113		E0841113					
				MBTX9U					E06031			

Specifiche:

- Sigillata/ermetica, precaricata (attivata in fabbrica - Factory Activated)
- Litio, precaricata (attivata in fabbrica - Factory Activated)
- Senza manutenzione con acido a corredo (MF Maintenance Free)
- Senza manutenzione Alto Spunto con acido a corredo (MF Maintenance Free)
- Standard/Convenzionali 12V con acido a corredo
- Standard/Convenzionali 12V con acido a corredo
- Standard/Convenzionali 12V senza acido a corredo

COME SCEGLIERE LA BATTERIA

- Quello che segue è un elenco indicativo delle applicazioni suggerite; verificate sempre quanto riportato sul libretto uso e manutenzione del mezzo
- Verificare che l'eventuale inclinazione di installazione sia compatibile con le caratteristiche della batteria prescelta (vedi pag. 6)

CC	MODELLO	anno da	anno a	Codice Internazionale	YUASA		GS		MOTOBATT	OKYAMI	
					Precaricata	STD o MF	Precaricata	STD o MF	Litio	STD o MF	
	Adventure R	2013	2014	YTZ14S-BS		E0841116		E0841116			E07063
				YTZ14S	E0841113		E0841113				
				MBTX9U				E06031			
RC8	2008		YTZ14S	E0841113		E0841113					
			MBTX9U				E06031	E07357			

KYMCO

50	Agility Carry	2011	2011	YTX7A-BS		E0820612		E0820612			E07048
				MBTZ10S				E06032	E07352		
	Agility R10	2006	2008	YTX5L-BS		E0820410		E0820410			E07046
				MBTZ7S				E06033	E07350		
	Agility R12	2005	2005	YTX5L-BS		E0820410		E0820410			E07046
				MBTZ7S				E06033	E07350		
		2007	2008	YTX5L-BS		E0820410		E0820410			E07046
				MBTZ7S				E06033	E07350		
	Agility R16	2008	2009	YTX7A-BS		E0820612		E0820612			E07048
				MBTZ10S				E06032	E07352		
		2010	2010	YTX7A-BS		E0820612		E0820612			E07048
				MBTZ10S				E06032	E07352		
2011	2011	YTX7A-BS		E0820612		E0820612			E07048		
		MBTZ10S				E06032	E07352				
2012	2012	YTX7A-BS		E0820612		E0820612			E07048		
		MBTZ10S				E06032	E07352				
	Agility RS	2009	2009	YTX7A-BS		E0820612		E0820612			E07048
				MBTZ10S				E06032	E07352		
	Agility RS Naked	2010	2010	YTX7A-BS		E0820612		E0820612			E07048
				MBTZ10S				E06032	E07352		
	B&W	2002	2003	YTX4L-BS		E0820310		E0820310			E07045
				MBTX4U				E06029	E07350		
	B&W Euro 2	2003	2003	YTX4L-BS		E0820310		E0820310			E07045
				MBTX4U				E06029	E07350		
	CX	1993	1997	YTX4L-BS		E0820310		E0820310			E07045
				MBTX4U				E06029	E07350		
	CX Super	1993	1997	YTX4L-BS		E0820310		E0820310			E07045
				MBTX4U				E06029	E07350		
	Dink	1998	2003	YTX5L-BS		E0820410		E0820410			E07046
				MBTZ7S				E06033	E07350		
	Dink Classic	2003	2003	YTX5L-BS		E0820410		E0820410			E07046
				MBTZ7S				E06033	E07350		
	DJ W	1994	2000	YTX4L-BS		E0820310		E0820310			E07045
				MBTX4U				E06029	E07350		
	DJ X	1991	1992	YTX4L-BS		E0820310		E0820310			E07045
				MBTX4U				E06029	E07350		
	DJ Y	1993	1993	YTX4L-BS		E0820310		E0820310			E07045
				MBTX4U				E06029	E07350		
	Fever ZX	1999	2004	YTX4L-BS		E0820310		E0820310			E07045
				MBTX4U				E06029	E07350		
	Fever ZX EURO 2	2003	2004	YTX4L-BS		E0820310		E0820310			E07045
				MBTX4U				E06029	E07350		
	Filly	1998	2000	YTX5L-BS		E0820410		E0820410			E07046
				MBTZ7S				E06033	E07350		
	Heroism	1995	1997	YTX4L-BS		E0820310		E0820310			E07045
				MBTX4U				E06029	E07350		
	K 12	1995	2000	YTX4L-BS		E0820310		E0820310			E07045
				MBTX4U				E06029	E07350		

Specifiche:

- Sigillata/ermetica, precaricata (attivata in fabbrica - Factory Activated)
- Litio, precaricata (attivata in fabbrica - Factory Activated)
- Senza manutenzione con acido a corredo (MF Maintenance Free)
- Senza manutenzione Alto Spunto con acido a corredo (MF Maintenance Free)
- Standard/Convenzionali 12V con acido a corredo
- Standard/Convenzionali 12V con acido a corredo
- Standard/Convenzionali 12V senza acido a corredo

COME SCEGLIERE LA BATTERIA

- Quello che segue è un elenco indicativo delle applicazioni suggerite: verificate sempre quanto riportato sul libretto uso e manutenzione del mezzo
- Verificare che l'eventuale inclinazione di installazione sia compatibile con le caratteristiche della batteria prescelta (vedi pag. 6)

CC	MODELLO	anno da	anno a	Codice Internazionale	YUASA		GS		MOTOBATT	OKYAMI	
					Precaricata	STD o MF	Precaricata	STD o MF		Litio	STD o MF
KMC	KB	1995	2000	YTX4L-BS		E0820310		E0820310			E07045
				MBTX4U				E06029	E07350		
	Like 2T	2009	2009	YTX7A-BS		E0820612		E0820612			E07048
				MBTZ10S				E06032	E07352		
	Like 4T	2009	2009	YTX7A-BS		E0820612		E0820612			E07048
				MBTZ10S				E06032	E07352		
	People	1999	2000	YTX5L-BS		E0820410		E0820410			E07046
				MBTZ7S				E06033	E07350		
		2004	2004	YTX5L-BS		E0820410		E0820410			E07046
				MBTZ7S				E06033	E07350		
	People Euro 2	2003	2003	YTX5L-BS		E0820410		E0820410			E07046
				MBTZ7S				E06033	E07350		
		2008	2008	YTX5L-BS		E0820410		E0820410			E07046
				MBTZ7S				E06033	E07350		
		2011	2011	YTX5L-BS		E0820410		E0820410			E07046
				MBTZ7S				E06033	E07350		
	People S	2005	2008	YTX4L-BS		E0820310		E0820310			E07045
				MBTX4U				E06029	E07350		
	People S 2T	2005	2008	YTX4L-BS		E0820310		E0820310			E07045
				MBTX4U				E06029	E07350		
	People S 4T	2006	2008	YTX7A-BS		E0820612		E0820612			E07048
				MBTZ10S				E06032	E07352		
	Sento	2008	2008	YTX5L-BS		E0820410		E0820410			E07046
				MBTZ7S				E06033	E07350		
	Sniper	1993	1996	YTX4L-BS		E0820310		E0820310			E07045
				MBTX4U				E06029	E07350		
	Sniper DD	1994	1996	YTX4L-BS		E0820310		E0820310			E07045
				MBTX4U				E06029	E07350		
	Super 8	2007	2007	YTX7A-BS		E0820612		E0820612			E07048
				MBTZ10S				E06032	E07352		
	Super 8 2T	2009	2009	YTX7A-BS		E0820612		E0820612			E07048
				MBTZ10S				E06032	E07352		
		2013	2013	YTX7A-BS		E0820612		E0820612			E07048
MBTZ10S							E06032	E07352			
Super 8 4T	2009	2009	YTX7A-BS		E0820612		E0820612			E07048	
			MBTZ10S				E06032	E07352			
	2013	2013	YTX7A-BS		E0820612		E0820612			E07048	
			MBTZ10S				E06032	E07352			
Super 9	2000	2000	YTX5L-BS		E0820410		E0820410			E07046	
			MBTZ7S				E06033	E07350			
Super 9 Sport	2000	2004	YTX5L-BS		E0820410		E0820410			E07046	
			MBTZ7S				E06033	E07350			
Top Boy	1997	2000	YTX5L-BS		E0820410		E0820410			E07046	
			MBTZ7S				E06033	E07350			
Vitality 2T	2004	2004	YTX4L-BS		E0820310		E0820310			E07045	
			MBTX4U				E06029	E07350			
Vitality 4T	2004	2004	YTX5L-BS		E0820410		E0820410			E07046	
			MBTZ7S				E06033	E07350			
Yup	2002	2003	YTX4L-BS		E0820310		E0820310			E07045	
			MBTX4U				E06029	E07350			
Yup Euro 2	2003	2003	YTX4L-BS		E0820310		E0820310			E07045	
			MBTX4U				E06029	E07350			
100	Top Boy	1997	2000	YTX7A-BS		E0820612		E0820612			E07048
				MBTZ10S				E06032	E07352		
125	Agility Plus	2014		YTX7A-BS		E0820612		E0820612			E07048
				MBTZ10S				E06032	E07352		
	Agility R12	2006		YTX7A-BS		E0820612		E0820612			E07048
				MBTZ10S				E06032	E07352		

Specifiche:

- Sigillata/ermetica, precaricata (attivata in fabbrica - Factory Activated)
- Litio, precaricata (attivata in fabbrica - Factory Activated)
- Senza manutenzione con acido a corredo (MF Maintenance Free)
- Senza manutenzione Alto Spunto con acido a corredo (MF Maintenance Free)
- Standard/Convenzionali 12V con acido a corredo
- Standard/Convenzionali 12V con acido a corredo
- Standard/Convenzionali 12V senza acido a corredo

COME SCEGLIERE LA BATTERIA

- Quello che segue è un elenco indicativo delle applicazioni suggerite; verificate sempre quanto riportato sul libretto uso e manutenzione del mezzo
- Verificare che l'eventuale inclinazione di installazione sia compatibile con le caratteristiche della batteria prescelta (vedi pag. 6)

CC	MODELLO	anno da	anno a	Codice Internazionale	YUASA		GS		MOTOBATT	OKYAMI		
					Precaricata	STD o MF	Precaricata	STD o MF		Litio	STD o MF	
150	Agility R16	2008	2009	YTX7A-BS		E0820612		E0820612			E07048	
				MBTZ10S					E06032	E07352		
	B&W	2000	2004	YTX9-BS		E0820812		E0820812			E07053	
	Dink	2006		YTX9-BS		E0820812		E0820812				E07053
				MBTX9U					E06031	E07352		
	Dink Classic	2002	2005	YTX9-BS		E0820812		E0820812				E07053
				MBTX9U					E06031	E07352		
	Dink LX	1997	2001	YTX9-BS		E0820812		E0820812				E07053
				MBTX9U					E06031	E07352		
	Downtown i	2009		YT12A-BS		E0820910		E0820910				E07057
				MBTX9U					E06031	E07354		
	G-Dink	2012		YTX9-BS		E0820812		E0820812				E07053
				MBTX9U					E06031	E07352		
	Grand Dink	2001	2004	YTX9-BS		E0820812		E0820812				E07053
				MBTX9U					E06031	E07352		
	Heroism	1995	1997	YTX9-BS		E0820812		E0820812				E07053
				MBTX9U					E06031	E07352		
	K-Pipe	2012		YTX7A-BS		E0820612		E0820612				E07048
				MBTZ10S					E06032	E07352		
	K-XCT	2012		YTX9-BS		E0820812		E0820812				E07053
				MBTX9U					E06031	E07352		
	Like	2009		YTX7A-BS		E0820612		E0820612				E07048
				MBTZ10S					E06032	E07352		
	Movie	1999	2007	YTX9-BS		E0820812		E0820812				E07053
				MBTX9U					E06031	E07352		
	Movie XL	2001	2005	YTX9-BS		E0820812		E0820812				E07053
				MBTX9U					E06031	E07352		
	People	1999	2000	YTX7A-BS		E0820612		E0820612				E07048
				MBTZ10S					E06032	E07352		
	People Euro 2	2003	2003	YTX7A-BS		E0820612		E0820612				E07048
				MBTZ10S					E06032	E07352		
	People Euro 3	2007	2008	YTX7A-BS		E0820612		E0820612				E07048
MBTZ10S								E06032	E07352			
2011		2011	YTX7A-BS		E0820612		E0820612				E07048	
			MBTZ10S					E06032	E07352			
People GTi	2010		YT12A-BS		E0820910		E0820910				E07057	
			MBTX9U					E06031	E07354			
People One i	2013	2013	YTX7A-BS		E0820612		E0820612				E07048	
			MBTZ10S					E06032	E07352			
People S	2005	2008	YTX7A-BS		E0820612		E0820612				E07048	
			MBTZ10S					E06032	E07352			
Quannon	2008		YT7B-BS		E0820611		E0820611				E07051	
			YT7B-4	E0820610		E0820610						
			MB7U					E06013	E07353			
Quannon Naked	2010		YT7B-BS		E0820611		E0820611				E07051	
			YT7B-4	E0820610		E0820610						
			MB7U					E06013	E07353			
Super 8	2008	2009	YTX7A-BS		E0820612		E0820612				E07048	
			MBTZ10S					E06032	E07352			
Vivio	2000	2000	YTX9-BS		E0820812		E0820812				E07053	
			MBTX9U					E06031	E07352			
Zing	1997	1998	YTX7A-BS		E0820612		E0820612				E07048	
			MBTZ10S					E06032	E07352			
150	Agility R16	2008		YTX7A-BS		E0820612		E0820612			E07048	
				MBTZ10S					E06032	E07352		
	B&W	2000	2004	YTX9-BS		E0820812		E0820812			E07053	
MBTX9U								E06031	E07352			
Dink	1997	2001	YTX9-BS		E0820812		E0820812			E07053		

Specifiche:

- Sigillata/ermetica, precaricata (attivata in fabbrica - Factory Activated)
- Litio, precaricata (attivata in fabbrica - Factory Activated)
- Senza manutenzione con acido a corredo (MF Maintenance Free)
- Senza manutenzione Alto Spunto con acido a corredo (MF Maintenance Free)
- Standard/Convenzionali 12V con acido a corredo
- Standard/Convenzionali 12V con acido a corredo
- Standard/Convenzionali 12V senza acido a corredo

COME SCEGLIERE LA BATTERIA

- Quello che segue è un elenco indicativo delle applicazioni suggerite: verificate sempre quanto riportato sul libretto uso e manutenzione del mezzo
- Verificare che l'eventuale inclinazione di installazione sia compatibile con le caratteristiche della batteria prescelta (vedi pag. 6)

CC	MODELLO	anno da	anno a	Codice Internazionale	YUASA		GS		MOTOBATT	OKYAMI	
					Precaricata	STD o MF	Precaricata	STD o MF		Litio	STD o MF
				MBTX9U					E06031	E07352	
	Dink Classic	2002	2004	YTX9-BS		E0820812		E0820812			E07053
				MBTX9U					E06031	E07352	
	Dink LX	1997	2001	YTX9-BS		E0820812		E0820812			E07053
				MBTX9U					E06031	E07352	
	Grand Dink	2001	2004	YTX9-BS		E0820812		E0820812			E07053
				MBTX9U					E06031	E07352	
	Heroism	1995	1997	YTX9-BS		E0820812		E0820812			E07053
				MBTX9U					E06031	E07352	
	Movie XL	2001	2006	YTX9-BS		E0820812		E0820812			E07053
				MBTX9U					E06031	E07352	
	People	1999	2004	YTX7A-BS		E0820612		E0820612			E07048
				MBTZ10S					E06032	E07352	
		2003	2003	YTX7A-BS		E0820612		E0820612			E07048
				MBTZ10S					E06032	E07352	
	People Euro 2	2003	2003	YTX7A-BS		E0820612		E0820612			E07048
				MBTZ10S					E06032	E07352	
	Vivio	2000	2000	YTX9-BS		E0820812		E0820812			E07053
				MBTX9U					E06031	E07352	
	Zing	1997	1998	YTX7A-BS		E0820612		E0820612			E07048
				MBTZ10S					E06032	E07352	
200	Agility R16	2010		YTX9-BS		E0820812		E0820812			E07053
				MBTX9U					E06031	E07352	
	Dink Classic	2003	2006	YTX9-BS		E0820812		E0820812			E07053
				MBTX9U					E06031	E07352	
	Dink i	2006	2007	YT12A-BS		E0820910		E0820910			E07057
				MBTX9U					E06031	E07354	
	Downtown i	2010		YT12A-BS		E0820910		E0820910			E07057
				MBTX9U					E06031	E07354	
	Like LX	2012		YTX9-BS		E0820812		E0820812			E07053
				MBTX9U					E06031	E07352	
	People GTi	2010		YT12A-BS		E0820910		E0820910			E07057
				MBTX9U					E06031	E07354	
	People S	2005	2006	YTX7A-BS		E0820612		E0820612			E07048
				MBTZ10S					E06032	E07352	
	People S ie	2007		YTZ10S-BS		E0840811		E0840811			E07055
				YTZ10S	E0840810		E0840810				
				MBTZ10S					E06032	E07354	
250	B&W	2000	2000	YTX12-BS		E0821211		E0821211			E07058
				MBTX12U					E06023	E07354	
	B&W Euro 2	2003	2003	YTX12-BS		E0821211		E0821211			E07058
				MBTX12U					E06023	E07354	
	Grand Dink	2001	2002	YTX12-BS		E0821211		E0821211			E07058
				MBTX12U					E06023	E07354	
		2003	2004	YTX12-BS		E0821211		E0821211			E07058
				MBTX12U					E06023	E07354	
	People	2003	2005	YTX12-BS		E0821211		E0821211			E07058
				MBTX12U					E06023	E07354	
	People S	2006	2007	YTX12-BS		E0821211		E0821211			E07058
				MBTX12U					E06023	E07354	
	People S ie	2006	2007	YTX12-BS		E0821211		E0821211			E07058
				MBTX12U					E06023	E07354	
		2007	2007	YTX12-BS		E0821211		E0821211			E07058
				MBTX12U					E06023	E07354	
	Venox	2002		YTX9-BS		E0820812		E0820812			E07053
				MBTX9U					E06031	E07352	
	Xciting i	2005	2005	YTX12-BS		E0821211		E0821211			E07058
				MBTX12U					E06023	E07354	

Specifiche:

- Sigillata/ermetica, precaricata (attivata in fabbrica - Factory Activated)
- Litio, precaricata (attivata in fabbrica - Factory Activated)
- Senza manutenzione con acido a corredo (MF Maintenance Free)
- Senza manutenzione Alto Spunto con acido a corredo (MF Maintenance Free)
- Standard/Convenzionali 12V con acido a corredo
- Standard/Convenzionali 12V con acido a corredo
- Standard/Convenzionali 12V senza acido a corredo

COME SCEGLIERE LA BATTERIA

- Quello che segue è un elenco indicativo delle applicazioni suggerite; verificate sempre quanto riportato sul libretto uso e manutenzione del mezzo
- Verificare che l'eventuale inclinazione di installazione sia compatibile con le caratteristiche della batteria prescelta (vedi pag. 6)

CC	MODELLO	anno da	anno a	Codice Internazionale	YUASA		GS		MOTOBATT	OKYAMI		
					Precaricata	STD o MF	Precaricata	STD o MF	Litio	STD o MF		
300	Yup	2003	2003	YTX12-BS		E0821211		E0821211			E07058	
				MBTX12U					E06023	E07354		
	Downtown i	2009		YT12A-BS		E0820910		E0820910			E07057	
				MBTX9U					E06031	E07354		
	G-Dink	2012		YT12A-BS		E0820910		E0820910			E07057	
				MBTX9U					E06031	E07354		
	K-XCT	2012		YT12A-BS		E0820910		E0820910			E07057	
				MBTX9U					E06031	E07354		
	People GTi	2010		YT12A-BS		E0820910		E0820910			E07057	
				MBTX9U					E06031	E07354		
People S ie	2008	2008	YTX12-BS		E0821211		E0821211			E07058		
			MBTX12U					E06023	E07354			
Xciting i	2008	2008	YTX12-BS		E0821211		E0821211			E07058		
			MBTX12U					E06023	E07354			
Xciting i R	2008	2009	YTX12-BS		E0821211		E0821211			E07058		
			MBTX12U					E06023	E07354			
400	Xciting i	2013		YTX14-BS		E0821214		E0821214			E07062	
				MBYZ16HD					E06041			
				MBYZ16H					E06037			
				MBTX12U					E06023	E07357		
500	Xciting	2004	2005	YTX14-BS		E0821214		E0821214			E07062	
				MBYZ16HD					E06041			
				MBYZ16H					E06037			
				MBTX12U					E06023	E07357		
	Xciting i	2006	2008		YTX14-BS		E0821214		E0821214			E07062
					MBYZ16HD					E06041		
					MBYZ16H					E06037		
					MBTX12U					E06023	E07357	
	Xciting i R	2006	2009		YTX14-BS		E0821214		E0821214			E07062
					MBYZ16HD					E06041		
					MBYZ16H					E06037		
					MBTX12U					E06023	E07357	
	700	Myroad i	2011		YTX14-BS		E0821214		E0821214			E07062
					MBYZ16HD					E06041		
					MBYZ16H					E06037		
					MBTX12U					E06023	E07357	

KYMCO QUAD

50	KXR	2004	2004	YTX5L-BS		E0820410		E0820410			E07046
				MBTZ7S					E06033	E07350	
	Maxxer	2005	2006	YTX5L-BS		E0820410		E0820410			E07046
				MBTZ7S					E06033	E07350	
	MXER	2002	2003	YTX5L-BS		E0820410		E0820410			E07046
				MBTZ7S					E06033	E07350	
	MXER Euro 2	2004	2004	YTX5L-BS		E0820410		E0820410			E07046
				MBTZ7S					E06033	E07350	
	MXU	2005	2006	YTX9-BS		E0820812		E0820812			E07053
				MBTX9U					E06031		
125	MXER	2002	2004	YTX9-BS		E0820812		E0820812			E07053
				MBTX9U					E06031		
150	MXER	2002	2004	YTX9-BS		E0820812		E0820812			E07053
				MBTX9U					E06031		

Specifiche:

- Sigillata/ermetica, precaricata (attivata in fabbrica - Factory Activated)
- Litio, precaricata (attivata in fabbrica - Factory Activated)
- Senza manutenzione con acido a corredo (MF Maintenance Free)
- Senza manutenzione Alto Spunto con acido a corredo (MF Maintenance Free)
- Standard/Convenzionali 12V con acido a corredo
- Standard/Convenzionali 12V con acido a corredo
- Standard/Convenzionali 12V senza acido a corredo

COME SCEGLIERE LA BATTERIA

- Quello che segue è un elenco indicativo delle applicazioni suggerite: verificate sempre quanto riportato sul libretto uso e manutenzione del mezzo
- Verificare che l'eventuale inclinazione di installazione sia compatibile con le caratteristiche della batteria prescelta (vedi pag. 6)

CC	MODELLO	anno da	anno a	Codice Internazionale	YUASA		GS		MOTOBATT	OKYAMI	
					Precaricata	STD o MF	Precaricata	STD o MF		Litio	STD o MF
	MXU	2005	2006	YTX9-BS		E0820812		E0820812			E07053
				MBTX9U				E06031			
250	KXR	2003	2004	YTX12-BS		E0821211		E0821211			E07058
				MBTX12U				E06023	E07354		
	MXU	2005	2005	YTX12-BS		E0821211		E0821211			E07058
				MBTX12U				E06023	E07354		
300	Maxxer	2005	2006	YTX12-BS		E0821211		E0821211			E07058
				MBTX12U				E06023	E07354		
	MXU	2005	2006	YTX12-BS		E0821211		E0821211			E07058
				MBTX12U				E06023	E07354		
450	Maxxer	2010	2013	YTX20L-BS		E0821815		E0821815			E07068
				MBTX20UHD				E06035			
				MBTX20U				E06026	E07358		
500	MXU	2005	2013	YTX20L-BS		E0821815		E0821815			E07068
				MBTX20UHD				E06035			
				MBTX20U				E06026	E07358		
	UXV i	2008	2008	YTX20L-BS		E0821815		E0821815			E07068
				MBTX20UHD				E06035			
				MBTX20U				E06026	E07358		
	MXU i	2011	2013	YTX20L-BS		E0821815		E0821815			E07068
				MBTX20UHD				E06035			
				MBTX20U				E06026	E07358		

LAVERDA

125	CU Rider			12N5,5-3B		E0800610		E0800610			E07020	
	GS Lesmo			12N5,5-3B		E0800610		E0800610			E07020	
	LB			12N5,5-3B		E0800610		E0800610			E07020	
	LZ (motore Zundapp)			6N11A-3A		E0860411		E0860411				E07010
				6N11A-1B		E0860210		E0860210				E07312
Phoenix	2001	2002	YTX9-BS		E0820812		E0820812				E07053	
			MBTX9U				E06031	E07352				
150	Phoenix	2001	2002	YTX9-BS		E0820812		E0820812			E07053	
				MBTX9U				E06031	E07352			
200	Phoenix	2001	2002	YTX9-BS		E0820812		E0820812			E07053	
				MBTX9U				E06031	E07352			
600	OR Atlas			YB14L-A2		E0801416		E0801416			E07069	
				MBTX14AU				E06024				
650	Ghost			LI51913						E07351		
				52015		E0802010		E0802010		E07095	E07338	
668	Formula	1994	1995	YB14L-A2		E0801416		E0801416			E07069	
				MBTX14AU				E06024				
	Ghost	1996	1998	YB14L-A2		E0801416		E0801416			E07069	
				MBTX14AU				E06024				
Sport	1996	1998	YB14L-A2		E0801416		E0801416			E07069		
			MBTX14AU				E06024					
Strike	1996	1998	YB14L-A2		E0801416		E0801416				E07069	
			MBTX14AU				E06024					
750	Diamante			LI51913						E07351		
				52015		E0802010		E0802010		E07095	E07338	
	Formula	1997	2000	YB14L-A2		E0801416		E0801416			E07069	
				MBTX14AU				E06024				
SF	1982	1985	MBTX30UHD						E06038			
			MBTX30U				E06028					
			12N24-3A		E0802410		E0802410			E07082		

Specifiche:

- Sigillata/ermetica, precaricata (attivata in fabbrica - Factory Activated)
- Litio, precaricata (attivata in fabbrica - Factory Activated)
- Senza manutenzione con acido a corredo (MF Maintenance Free)
- Senza manutenzione Alto Spunto con acido a corredo (MF Maintenance Free)
- Standard/Convenzionali 12V con acido a corredo
- Standard/Convenzionali 12V con acido a corredo
- Standard/Convenzionali 12V senza acido a corredo

COME SCEGLIERE LA BATTERIA

- Quello che segue è un elenco indicativo delle applicazioni suggerite: verificate sempre quanto riportato sul libretto uso e manutenzione del mezzo
- Verificare che l'eventuale inclinazione di installazione sia compatibile con le caratteristiche della batteria prescelta (vedi pag. 6)

CC	MODELLO	anno da	anno a	Codice Internazionale	YUASA		GS		MOTOBATT	OKYAMI	
					Precaricata	STD o MF	Precaricata	STD o MF		Litio	STD o MF
	Strike	1998	1999	LI51913						E07351	
				52015		E0802010		E0802010		E07095	E07338
				YB14L-A2		E0801416		E0801416			E07069
				MBTX14AU					E06024		
				YB14L-A2		E0801416		E0801416			E07069
				MBTX14AU				E06024			
1000	RGS			Y60-N35L-A					E07355	E07334	

LEM

50	Flash			YB4L-B		E0800410		E0800410			E07018
				MBTX4U					E06029		
	Ghibli			YB4L-B		E0800410		E0800410			E07018
				MBTX4U					E06029		

LML

125	Star 2T	2001	2009	YB9-B		E0800915		E0800915			E07090
150	Star 2T	2001	2009	YB9-B		E0800915		E0800915			E07090

MALAGUTI

50	Centro	1994	1998	YB4L-B		E0800410		E0800410			E07018
				MBTX4U					E06029		
	Centro 4T	2008		YB9-B		E0800915		E0800915			E07090
				MB9U					E06014		
	Centro SL	1995	2000	YB4L-B		E0800410		E0800410			E07018
				MBTX4U					E06029		
	Centro SL Kat	1999	2000	YB5L-B		E0800515		E0800515			E07019
				MB5U					E06011		
	Ciak	1999		YB5L-B		E0800515		E0800515			E07019
				MB5U					E06011		
	Ciak Master	1999		YB5L-B		E0800515		E0800515			E07019
				MB5U					E06011		
	Ciak Master 4T	2005	2006	YB9-B		E0800915		E0800915			E07090
				MB9U					E06014		
	Ciak Mono Euro2	2003	2003	YB5L-B		E0800515		E0800515			E07019
				MB5U					E06011		
	Ciak Mono Euro2.3	2003	2003	YB5L-B		E0800515		E0800515			E07019
				MB5U					E06011		
	Ciak TD	2000	2001	YB5L-B		E0800515		E0800515			E07019
				MB5U					E06011		
	CNK Drakon	2005	2007	YB5L-B		E0800515		E0800515			E07019
				MB5U					E06011		
	Crosser	1995	1998	YB4L-B		E0800410		E0800410			E07018
				MBTX4U					E06029		
	Dune ES			YB4L-B		E0800410		E0800410			E07018
				MBTX4U					E06029		
	F10 AC	2008	2010	YB4L-B		E0800410		E0800410			E07018
				MBTX4U					E06029		
	F10 AC ECO	2009	2010	YB4L-B		E0800410		E0800410			E07018
				MBTX4U					E06029		
	F10 Jet Line	1992	2000	YB4L-B		E0800410		E0800410			E07018
				MBTX4U					E06029		
	F10 Restyling	2001	2002	YB4L-B		E0800410		E0800410			E07018
				MBTX4U					E06029		
	F10 Restyling Euro2	2002	2004	YB4L-B		E0800410		E0800410			E07018

Specifiche:

- Sigillata/ermetica, precaricata (attivata in fabbrica - Factory Activated)
- Litio, precaricata (attivata in fabbrica - Factory Activated)
- Senza manutenzione con acido a corredo (MF Maintenance Free)
- Senza manutenzione Alto Spunto con acido a corredo (MF Maintenance Free)
- Standard/Convenzionali 12V con acido a corredo
- Standard/Convenzionali 12V con acido a corredo
- Standard/Convenzionali 12V senza acido a corredo

COME SCEGLIERE LA BATTERIA

- Quello che segue è un elenco indicativo delle applicazioni suggerite: verificate sempre quanto riportato sul libretto uso e manutenzione del mezzo
- Verificare che l'eventuale inclinazione di installazione sia compatibile con le caratteristiche della batteria prescelta (vedi pag. 6)

CC	MODELLO	anno da	anno a	Codice Internazionale	YUASA		GS		MOTOBATT	OKYAMI	
					Precaricata	STD o MF	Precaricata	STD o MF		Litio	STD o MF
				MBTX4U					E06029		
		2006	2006	YB4L-B		E0800410		E0800410			E07018
				MBTX4U					E06029		
	F10 Restyling Euro2.3	2002	2004	YB4L-B		E0800410		E0800410			E07018
		2003	2004	YB4L-B		E0800410		E0800410			E07018
				MBTX4U					E06029		
		2006	2006	YB4L-B		E0800410		E0800410			E07018
	F12 Phantom AC/LC	1994	2000	YB4L-B		E0800410		E0800410			E07018
				MBTX4U					E06029		
		2005		YB4L-B		E0800410		E0800410			E07018
				MBTX4U					E06029		
	F12 Phantom RST	2001	2002	YB4L-B		E0800410		E0800410			E07018
				MBTX4U					E06029		
	F12 Phantom RST Euro2	2002	2003	YB4L-B		E0800410		E0800410			E07018
				MBTX4U					E06029		
	F12 Phantom RST Euro2.3	2003	2004	YB4L-B		E0800410		E0800410			E07018
				MBTX4U					E06029		
	F12R Phantom AC/LC	2007		YB5L-B		E0800515		E0800515			E07019
				MB5U					E06011		
	F15 Firefox	1996	1998	YB4L-B		E0800410		E0800410			E07018
				MBTX4U					E06029		
		1998	2000	YB5L-B		E0800515		E0800515			E07019
				MB5U					E06011		
	F15 Firefox AC	2004	2006	YB5L-B		E0800515		E0800515			E07019
				MB5U					E06011		
	F15 Firefox LC	2001	2006	YB5L-B		E0800515		E0800515			E07019
				MB5U					E06011		
	F15 Firefox RST	2001	2002	YB5L-B		E0800515		E0800515			E07019
				MB5U					E06011		
	F15 Firefox RST Euro2	2002	2004	YB5L-B		E0800515		E0800515			E07019
				MB5U					E06011		
	F15 Firefox RST Euro2.3	2003	2004	YB5L-B		E0800515		E0800515			E07019
				MB5U					E06011		
	Fifty Evolution	1990	1993	YB4L-B		E0800410		E0800410			E07018
				MBTX4U					E06029		
	Fifty Top	1994	1997	YB4L-B		E0800410		E0800410			E07018
				MBTX4U					E06029		
	New Dribbling			YB4L-B		E0800410		E0800410			E07018
				MBTX4U					E06029		
	XSM	2003	2005	YB4L-B		E0800410		E0800410			E07018
			2006	YB4L-B		E0800410		E0800410			E07018
				MBTX4U					E06029		
		2007		YB4L-B		E0800410		E0800410			E07018
	XSM Power	2007	2008	YB4L-B		E0800410		E0800410			E07018
				MBTX4U					E06029		
	XSM UP	2007	2008	YB4L-B		E0800410		E0800410			E07018
				MBTX4U					E06029		
	XTM	2003		YB4L-B		E0800410		E0800410			E07018
			2006	YB4L-B		E0800410		E0800410			E07018
				MBTX4U					E06029		
	XTM Power	2007	2008	YB4L-B		E0800410		E0800410			E07018
				MBTX4U					E06029		
	XTM UP	2007	2008	YB4L-B		E0800410		E0800410			E07018
				MBTX4U					E06029		
	Yesterday	1997	2000	YB4L-B		E0800410		E0800410			E07018
				MBTX4U					E06029		
100	Ciak	1999	2000	YB5L-B		E0800515		E0800515			E07019
				MB5U					E06011		

Specifiche:

- Sigillata/ermetica, precaricata (attivata in fabbrica - Factory Activated)
- Litio, precaricata (attivata in fabbrica - Factory Activated)
- Senza manutenzione con acido a corredo (MF Maintenance Free)
- Senza manutenzione Alto Spunto con acido a corredo (MF Maintenance Free)
- Standard/Convenzionali 12V con acido a corredo
- Standard/Convenzionali 12V con acido a corredo
- Standard/Convenzionali 12V senza acido a corredo

COME SCEGLIERE LA BATTERIA

- Quello che segue è un elenco indicativo delle applicazioni suggerite; verificate sempre quanto riportato sul libretto uso e manutenzione del mezzo
- Verificare che l'eventuale inclinazione di installazione sia compatibile con le caratteristiche della batteria prescelta (vedi pag. 6)

CC	MODELLO	anno da	anno a	Codice Internazionale	YUASA		GS		MOTOBATT	OKYAMI	
					Precaricata	STD o MF	Precaricata	STD o MF		Litio	STD o MF
125	F12 Phantom	1999	2000	YTX5L-BS		E0820410		E0820410			E07046
				MBTZ7S					E06033	E07350	
	Blog ie	2009	2011	YTX7L-BS		E0820613		E0820613			E07049
				MBTX7U					E06030	E07359	
				Centro ie	2007	2011	YTX9-BS		E0820812		E0820812
	YB9-B		E0800915				E0800915			E07090	
	MBTX9U							E06031			
	Ciak	2000	2003	YB9-B		E0800915		E0800915			E07090
				MB9U					E06014		
				2003	2003	YB9-B		E0800915		E0800915	
	F12 Phantom Max	2003	2004	YB9-B		E0800915		E0800915			E07090
				MB9U					E06014		
	F18 Warrior	2000	2002	YB9-B		E0800915		E0800915			E07090
				MB9U					E06014		
	Madison	1999	2001	YB9-B		E0800915		E0800915			E07090
MB9U								E06014			
Madison 3	2006		YTX12-BS		E0821211		E0821211			E07058	
			MBTX12U					E06023	E07354		
Madison R Restyling	2002	2004	YB9-B		E0800915		E0800915			E07090	
			MB9U					E06014			
X3M Enduro/Motard	2008	2008	YTX7L-BS		E0820613		E0820613			E07049	
			MBTX7U					E06030	E07359		
150	Ciak	2000	2003	YB9-B		E0800915		E0800915			E07090
				MB9U					E06014		
	F18 Warrior	2000	2002	YB9-B		E0800915		E0800915			E07090
MB9U								E06014			
Madison T	1999	2001	YB9-B		E0800915		E0800915			E07090	
			MB9U					E06014			
160	Blog ie	2009	2011	YTX7L-BS		E0820613		E0820613			E07049
				MBTX7U					E06030	E07359	
Centro ie	2008	2011	YB9-B		E0800915		E0800915			E07090	
			MB9U					E06014			
180	Madison R	2001	2002	YB9-B		E0800915		E0800915			E07090
				MB9U					E06014		
200	Ciak Master	2006		YB9-B		E0800915		E0800915			E07090
				MB9U					E06014		
	F12 Phantom Max	2003	2003	YB9-B		E0800915		E0800915			E07090
MB9U								E06014			
Madison S	2002	2003	YB9-B		E0800915		E0800915			E07090	
			MB9U					E06014			
250	F12 Phantom Max	2004	2005	YTX12-BS		E0821211		E0821211			E07058
				YTX12-BS		E0821211		E0821211			E07058
	Madison 3	2006	2009	YTX12-BS		E0821211		E0821211			E07058
				MBTX12U					E06023	E07354	
	Madison RS Restyling	2004	2005	YB12AL-A2		E0801218		E0801218			E07092
				YB12AL-A							
				MB12U					E06002		
Madison S	1999	2001	YB9-B		E0800915		E0800915			E07090	
			MB9U					E06014			
Password	2005	2006	YTX12-BS		E0821211		E0821211			E07058	
			MBTX12U					E06023	E07354		
	2007	2008	YTX12-BS		E0821211		E0821211			E07058	
MBTX12U							E06023	E07354			
400	Madison K	2002	2002	YB12AL-A2		E0801218		E0801218			E07092
				YB12AL-A							

Specifiche:

- Sigillata/ermetica, precaricata (attivata in fabbrica - Factory Activated)
- Litio, precaricata (attivata in fabbrica - Factory Activated)
- Senza manutenzione con acido a corredo (MF Maintenance Free)
- Senza manutenzione Alto Spunto con acido a corredo (MF Maintenance Free)
- Standard/Convenzionali 12V con acido a corredo
- Standard/Convenzionali 12V con acido a corredo
- Standard/Convenzionali 12V senza acido a corredo

COME SCEGLIERE LA BATTERIA

- Quello che segue è un elenco indicativo delle applicazioni suggerite: verificate sempre quanto riportato sul libretto uso e manutenzione del mezzo
- Verificare che l'eventuale inclinazione di installazione sia compatibile con le caratteristiche della batteria prescelta (vedi pag. 6)

CC	MODELLO	anno da	anno a	Codice Internazionale	YUASA		GS		MOTOBATT	OKYAMI		
					Precaricata	STD o MF	Precaricata	STD o MF		Litio	STD o MF	
				MB12U					E06002			
	Madison K Restyling	2002	2004	YB12AL-A2		E0801218		E0801218			E07092	
				YB12AL-A								
				MB12U						E06002		
500	Spidermax GT	2004	2007	YTX14-BS		E0821214		E0821214			E07062	
				MBYZ16HD					E06041			
				MBYZ16H					E06037			
				MBTX12U					E06023	E07357		
				GYZ16H								
	Spidermax RS	2008		YTX14-BS		E0821214		E0821214			E07062	
				YB14L-A2		E0801416		E0801416			E07069	
				MBYZ16HD					E06041			
				MBYZ16H					E06037			
				MBTX14AU					E06024			
MBTX12U								E06023	E07357			
				GYZ16H								

MBK

50	Active	1990	1993	YB4L-B		E0800410		E0800410			E07018
				MBTX4U					E06029		
	CR-Z Target	1991	1995	YB4L-B		E0800410		E0800410			E07018
				MBTX4U					E06029		
	CS Mach G	2002	2004	YTX4L-BS		E0820310		E0820310			E07045
				MBTX4U					E06029	E07350	
	CT Sorriso	1990	1995	YB4L-B		E0800410		E0800410			E07018
				MBTX4U					E06029		
	CW Booster	1990	1995	YB4L-B		E0800410		E0800410			E07018
				MBTX4U					E06029		
	CW Booster NG	1995	2003	YB4L-B		E0800410		E0800410			E07018
				MBTX4U					E06029		
	CW Booster Rocket	1997	1998	YB4L-B		E0800410		E0800410			E07018
				MBTX4U					E06029		
	CW Booster Spirit	1996	1998	YB4L-B		E0800410		E0800410			E07018
				YB4L-B		E0800410		E0800410			E07018
				MBTX4U					E06029		
		1999	2003	YB4L-B		E0800410		E0800410			E07018
		2002	2003	YB4L-B		E0800410		E0800410			E07018
				MBTX4U					E06029		
	CW Booster Track	1996	1998	YB4L-B		E0800410		E0800410			E07018
				MBTX4U					E06029		
	EW Stunt	2000	2002	YB4L-B		E0800410		E0800410			E07018
				MBTX4U					E06029		
	YA Forte	1994	1996	YTX4L-BS		E0820310		E0820310			E07045
				MBTX4U					E06029	E07350	
	YA New Sorriso	1995	1996	YB4L-B		E0800410		E0800410			E07018
				MBTX4U					E06029		
	YE Evolis	1992	1995	YB4L-B		E0800410		E0800410			E07018
				MBTX4U					E06029		
	YH Flipper	1998	2002	YB4L-B		E0800410		E0800410			E07018
				MBTX4U					E06029		
	YM Fizz	1994	1995	YB4L-B		E0800410		E0800410			E07018
				MBTX4U					E06029		
	YN Ovetto	1997	2001	YB4L-B		E0800410		E0800410			E07018
				MBTX4U					E06029		
			2003	YB4L-B		E0800410		E0800410			E07018
		2002	2004	YB4L-B		E0800410		E0800410			E07018
				MBTX4U					E06029		

Specifiche:

- Sigillata/ermetica, precaricata (attivata in fabbrica - Factory Activated)
- Litio, precaricata (attivata in fabbrica - Factory Activated)
- Senza manutenzione con acido a corredo (MF Maintenance Free)
- Senza manutenzione Alto Spunto con acido a corredo (MF Maintenance Free)
- Standard/Convenzionali 12V con acido a corredo
- Standard/Convenzionali 12V con acido a corredo
- Standard/Convenzionali 12V senza acido a corredo

COME SCEGLIERE LA BATTERIA

- Quello che segue è un elenco indicativo delle applicazioni suggerite; verificate sempre quanto riportato sul libretto uso e manutenzione del mezzo
- Verificare che l'eventuale inclinazione di installazione sia compatibile con le caratteristiche della batteria prescelta (vedi pag. 6)

CC	MODELLO	anno da	anno a	Codice Internazionale	YUASA		GS		MOTOBATT	OKYAMI	
					Precaricata	STD o MF	Precaricata	STD o MF	Litio	STD o MF	
	YQ Nitro	1997	2003	YB4L-B MBTX4U		E0800410		E0800410			E07018
	YQ Nitro Jaguar	2004	2004	YB4L-B MBTX4U		E0800410		E0800410	E06029		E07018
100	YN Ovetto	2000	2002	YTX4L-BS MBTX4U		E0820310		E0820310			E07045
	YQ Nitro	2000	2002	YTX4L-BS MBTX4U		E0820310		E0820310	E06029	E07350	E07045
	YW Booster	1999	2001	YTX5L-BS MBTZ7S		E0820410		E0820410			E07046
125	XC Flame	1995	1999	YTX7A-BS MBTZ10S		E0820612		E0820612			E07048
	XC Flame F	2000	2003	YTX7A-BS MBTZ10S		E0820612		E0820612	E06032	E07352	E07048
	XN Doodo	2000	2001	YB7L-B2 YB7L-B MB9U		E0800813 E0800812		E0800813 E0800812			E07024
	XQ Thunder	2001	2002	YB7L-B2 YB7L-B MB9U		E0800813 E0800812		E0800813 E0800812	E06014		E07024
	YP E Skyliner	2003	2003	YB7L-B2 YB7L-B MB9U		E0800813 E0800812		E0800813 E0800812			E07024
	YP Skyliner	1998	2002	YB7L-B2 YB7L-B MB9U		E0800813 E0800812		E0800813 E0800812	E06014		E07024
	XC Flame R	1997	1997	YTX7A-BS MBTZ10S		E0820612		E0820612			E07048
	XC Vertex	1997	1998	YTX7A-BS MBTZ10S		E0820612		E0820612	E06032	E07352	E07048
150	XN Doodo	2001	2002	YB7L-B2 YB7L-B MB9U		E0800813 E0800812		E0800813 E0800812			E07024
	XQ Thunder	2001	2002	YB7L-B2 YB7L-B MB9U		E0800813 E0800812		E0800813 E0800812	E06014		E07024
	YP Skyliner	2000	2002	YB7L-B2 YB7L-B MB9U		E0800813 E0800812		E0800813 E0800812			E07024
	YP E Skyliner	2003	2003	YB7L-B2 YB7L-B MB9U		E0800813 E0800812		E0800813 E0800812	E06014		E07024
	YP Skyliner	2001	2004	YT7B-BS YT7B-4 MB7U	E0820610		E0820610				E07051
300	XC Kilibre	2003	2005	YTX9-BS MBTX9U		E0820812		E0820812			E07053
									E06031	E07352	

MOTO GUZZI

125	Bicilindrico			6N11A-3A		E0860411		E0860411			E07010
	Custom			MB9U 12N9-4B-1					E06014		E07087
	Stornello Scrambler			B38-6A		E0861117		E0861117			E07013
	Stornello Sport			B39-6		E0861118		E0861118			E07311
	TT	1985		12N5,5-4A		E0800611		E0800611			E07021
160	Stornello Scrambler			B38-6A		E0861117		E0861117			E07013
175	Lodola			B49-6		E0861419		E0861419			E07011

Specifiche:

- Sigillata/ermetica, precaricata (attivata in fabbrica - Factory Activated)
- Litio, precaricata (attivata in fabbrica - Factory Activated)
- Senza manutenzione con acido a corredo (MF Maintenance Free)
- Senza manutenzione Alto Spunto con acido a corredo (MF Maintenance Free)
- Standard/Convenzionali 12V con acido a corredo
- Standard/Convenzionali 12V con acido a corredo
- Standard/Convenzionali 12V senza acido a corredo

COME SCEGLIERE LA BATTERIA

- Quello che segue è un elenco indicativo delle applicazioni suggerite: verificate sempre quanto riportato sul libretto uso e manutenzione del mezzo
- Verificare che l'eventuale inclinazione di installazione sia compatibile con le caratteristiche della batteria prescelta (vedi pag. 6)

CC	MODELLO	anno da	anno a	Codice Internazionale	YUASA		GS		MOTOBATT	OKYAMI		
					Precaricata	STD o MF	Precaricata	STD o MF		Litio	STD o MF	
200	Galletto			Y60-N24L-A							E07083	
				MBTX30UHD					E06038			
				MBTX30U					E06028			
	Motocarro Ercolino			B38-6A		E0861117		E0861117			E07013	
250	4 cilindri			YB12A-A		E0801214		E0801214			E07034	
				MB12U					E06002			
				Bicilindrico			6N11A-3A		E0860411		E0860411	
350	Florida			Y60-N24L-A							E07083	
				MBTX30UHD					E06038			
				MBTX30U					E06028			
	GTS 4 cilindri				MB51814						E06010	
					LI51913						E07351	
					52015		E0802010		E0802010		E07095	E07338
					51814		E0801811		E0801811			E07322
	Nevada	1992	1993		Y50-N18L-A		E0802011		E0802011			E07081
					MBTX24U					E06027	E07358	
		1993	1997		Y60-N24L-A							E07083
					MBTX30UHD					E06038		
					MBTX30U					E06028		
	Nevada Club	1998	1999		Y60-N24L-A							E07083
					MBTX30UHD					E06038		
					MBTX30U					E06028		
NTX				Y60-N24L-A							E07083	
				MBTX30UHD					E06038			
				MBTX30U					E06028			
V35										E07355		
V35 Carabinieri	1990	1992		Y60-N24L-A							E07083	
				MBTX30UHD					E06038			
				MBTX30U					E06028			
V35 II	1981			Y60-N24L-A							E07083	
				MBTX30UHD					E06038			
				MBTX30U					E06028	E07355		
V35 III	1981			Y60-N24L-A							E07083	
				MBTX30UHD					E06038			
				MBTX30U					E06028			
V35 Imola				Y60-N24L-A							E07083	
				MBTX30UHD					E06038			
				MBTX30U					E06028			
V35 Monza				Y60-N24L-A							E07083	
				MBTX30UHD					E06038			
				MBTX30U					E06028			
400	GTS 4 cilindri			MB51814						E06010		
				LI51913						E07351		
				51814		E0801811		E0801811			E07322	
500	Falcone			B38-6A		E0861117		E0861117			E07013	
				Y60-N24L-A							E07083	
				MBTX30UHD					E06038			
					MBTX30U					E06028		
	V50				MBTX30UHD						E06038	
					MBTX30U					E06028	E07355	
					53030		E0803011		E0803011			E07321
	V50 C				Y60-N24L-A							E07083
					MBTX30UHD					E06038		
					MBTX30U					E06028		
	V50 III	1981	1986								E07355	
	V50 Imola				Y60-N24L-A							E07083
MBTX30UHD									E06038			
MBTX30U									E06028			

Specifiche:

- Sigillata/ermetica, precaricata (attivata in fabbrica - Factory Activated)
- Litio, precaricata (attivata in fabbrica - Factory Activated)
- Senza manutenzione con acido a corredo (MF Maintenance Free)
- Senza manutenzione Alto Spunto con acido a corredo (MF Maintenance Free)
- Standard/Convenzionali 12V con acido a corredo
- Standard/Convenzionali 12V con acido a corredo
- Standard/Convenzionali 12V senza acido a corredo

COME SCEGLIERE LA BATTERIA

- Quello che segue è un elenco indicativo delle applicazioni suggerite: verificate sempre quanto riportato sul libretto uso e manutenzione del mezzo
- Verificare che l'eventuale inclinazione di installazione sia compatibile con le caratteristiche della batteria prescelta (vedi pag. 6)

CC	MODELLO	anno da	anno a	Codice Internazionale	YUASA		GS		MOTOBATT	OKYAMI			
					Precaricata	STD o MF	Precaricata	STD o MF		Litio	STD o MF		
650	V50 Monza			Y60-N24L-A							E07083		
				MBTX30UHD					E06038				
				MBTX30U						E06028			
	V50 PA	1992		Y60-N24L-A								E07083	
				MBTX30UHD					E06038				
				MBTX30U						E06028			
	NTX			Y60-N24L-A								E07083	
				MBTX30UHD					E06038				
				MBTX30U						E06028			
	V65 Custom	1982	1985	Y60-N24L-A								E07083	
				MBTX30UHD					E06038				
				MBTX30U						E06028			
V65 Florida	1986	1992	MBTX30UHD								E07083		
			MBTX30U					E06038					
			53030					E06028	E07355				
V65 GT	1987	1994									E07321		
								E0803011					
									E0803011				
V65 Lario			Y60-N24L-A								E07083		
			MBTX30UHD					E06038					
			MBTX30U						E06028	E07355			
V65 Polizia			Y60-N24L-A								E07083		
			MBTX30UHD					E06038					
			MBTX30U						E06028				
V65 Sport	1984	1987								E07355			
750	Aquila Nera	2009	2010	YTX14AHL-BS							E0821213		
				MBTX14AU						E06024			
	Breva	2003	2005	YB14L-A2							E0801416		
				MBTX14AU						E06024			
	Nevada	1991	1993	Y50-N18L-A							E0802011		
				MBTX24U						E06027	E07358		
		1993	1997	Y60-N24L-A							E07083		
	Nevada Aquila Nera	2012		MBTX30UHD								E06038	
				MBTX30U						E06028			
				YTX14-BS							E0821214		
				MBYZ16HD							E06041		
	Nevada Classic	2004	2007	MBYZ16H								E06037	
MBTX12U									E06023	E07357			
2009		2010	GYZ16H										
			YB14L-A2							E0801416			
Nevada Club	1998	2001	MBTX14AU								E06024		
			YTX14AHL-BS							E0821213			
			MBTX14AU							E06024			
			YTX14-BS							E0821214			
Nevada S	2010	2010	MBYZ16HD								E06041		
			MBYZ16H							E06037			
			MBTX12U							E06023	E07357		
			GYZ16H										
Nevada S Anniversario	2012		YTX14-BS								E0821214		
			MBYZ16HD							E06041			
			MBYZ16H							E06037			
			MBTX12U							E06023	E07357		

Specifiche:

- Sigillata/ermetica, precaricata (attivata in fabbrica - Factory Activated)
- Litio, precaricata (attivata in fabbrica - Factory Activated)
- Senza manutenzione con acido a corredo (MF Maintenance Free)
- Senza manutenzione Alto Spunto con acido a corredo (MF Maintenance Free)
- Standard/Convenzionali 12V con acido a corredo
- Standard/Convenzionali 12V con acido a corredo
- Standard/Convenzionali 12V senza acido a corredo

COME SCEGLIERE LA BATTERIA

- Quello che segue è un elenco indicativo delle applicazioni suggerite: verificate sempre quanto riportato sul libretto uso e manutenzione del mezzo
- Verificare che l'eventuale inclinazione di installazione sia compatibile con le caratteristiche della batteria prescelta (vedi pag. 6)

CC	MODELLO	anno da	anno a	Codice Internazionale	YUASA		GS		MOTOBATT	OKYAMI			
					Precaricata	STD o MF	Precaricata	STD o MF		Litio	STD o MF		
				GYZ16H									
	NTX			Y60-N24L-A							E07083		
				MBTX30UHD					E06038				
				MBTX30U					E06028				
	Polizia	1992	2001	MBTX30UHD					E06038				
						MBTX30U					E06028	E07355	
						53030		E0803011		E0803011			E07321
	SP	1990	1992	Y60-N24L-A							E07083		
						MBTX30UHD					E06038		
						MBTX30U					E06028		
	Strada	1993	1995	Y60-N24L-A							E07083		
						MBTX30UHD					E06038		
						MBTX30U					E06028		
	Targa	1990	1992	Y60-N24L-A							E07083		
						MBTX30UHD					E06038		
						MBTX30U					E06028		
	V7			Y60-N24L-A							E07083		
				MBTX30UHD					E06038				
				MBTX30U					E06028				
	V7 Cafù Classic	2009	2009	YTX14AHL-BS		E0821213		E0821213					
						MBTX14AU					E06024		
	V7 Classic	2008	2012	YTX14-BS		E0821214		E0821214			E07062		
						YTX14AHL-BS		E0821213		E0821213			
						MBYZ16HD					E06041		
						MBYZ16H					E06037		
						MBTX14AU					E06024		
						MBTX12U					E06023	E07357	
	V7 Racer	2010	2011	YTX14AHL-BS		E0821213		E0821213					
						MBTX14AU					E06024		
			2012		YTX14-BS		E0821214		E0821214		E07062		
					MBYZ16HD					E06041			
					MBYZ16H					E06037			
					MBTX12U					E06023	E07357		
			GYZ16H										
	V7 Special	2014		YTX14-BS		E0821214		E0821214			E07062		
					MBYZ16HD					E06041			
					MBYZ16H					E06037			
					MBTX12U					E06023	E07357		
					GYZ16H								
	V7 Special Stone	2012		YTX14-BS		E0821214		E0821214			E07062		
					MBYZ16HD					E06041			
					MBYZ16H					E06037			
					MBTX12U					E06023	E07357		
					GYZ16H								
	V7 Sport			Y60-N35L-A							E07334		
	V7 Stone	2014		YTX14-BS		E0821214		E0821214			E07062		
					MBYZ16HD					E06041			
					MBYZ16H					E06037			
					MBTX12U					E06023	E07357		
					GYZ16H								
	V75 PA	1991	1993	Y60-N35L-A							E07334		
		1993	1997	MBTX30UHD					E06038				
						MBTX30U					E06028	E07355	
				53030		E0803011		E0803011			E07321		
850	Breva	2006	2008	YTX20CH-BS		E0821811		E0821811			E07314		
				MBTX16U					E06025				
	Griso	2006	2008	YTX20CH-BS		E0821811		E0821811			E07314		

Specifiche:

- Sigillata/ermetica, precaricata (attivata in fabbrica - Factory Activated)
- Litio, precaricata (attivata in fabbrica - Factory Activated)
- Senza manutenzione con acido a corredo (MF Maintenance Free)
- Senza manutenzione Alto Spunto con acido a corredo (MF Maintenance Free)
- Standard/Convenzionali 12V con acido a corredo
- Standard/Convenzionali 12V con acido a corredo
- Standard/Convenzionali 12V senza acido a corredo

COME SCEGLIERE LA BATTERIA

- Quello che segue è un elenco indicativo delle applicazioni suggerite; verificate sempre quanto riportato sul libretto uso e manutenzione del mezzo
- Verificare che l'eventuale inclinazione di installazione sia compatibile con le caratteristiche della batteria prescelta (vedi pag. 6)

CC	MODELLO	anno da	anno a	Codice Internazionale	YUASA		GS		MOTOBATT	OKYAMI		
					Precaricata	STD o MF	Precaricata	STD o MF		Litio	STD o MF	
	Le Mans									E07355		
	Le Mans III	1981	1984	Y60-N24L-A							E07083	
				MBTX30UHD					E06038			
				MBTX30U					E06028			
	Norge	2006	2008	YTX20CH-BS		E0821811		E0821811			E07314	
				MBTX16U					E06025			
	T3			Y60-N24L-A							E07083	
				MBTX30UHD					E06038			
				MBTX30U					E06028			
	T4			Y60-N24L-A							E07083	
				MBTX30UHD					E06038			
				MBTX30U					E06028			
	T5			Y60-N24L-A							E07083	
				MBTX30UHD					E06038			
				MBTX30U					E06028			
	T5 Polizia	1985	1995	MBTX30UHD						E06038		
				MBTX30U					E06028	E07355		
				53030			E0803011		E0803011			E07321
940	Bellagio	2007		YTX20CH-BS		E0821811		E0821811			E07314	
				MBTX16U					E06025			
1000	1000 GT	1987	1991	MBTX30UHD						E06038		
				MBTX30U					E06028	E07355		
				53030			E0803011		E0803011			E07321
	1000 S	1989	1994	Y60-N24L-A							E07083	
				MBTX30UHD					E06038			
				MBTX30U					E06028			
	1000 SP	1979	1983	MBTX30UHD						E06038		
				MBTX30U					E06028	E07355		
				53030			E0803011		E0803011			E07321
	1000 SP II	1984	1994	MBTX30UHD						E06038		
				MBTX30U					E06028	E07355		
				53030			E0803011		E0803011			E07321
	1000 SP III	1984	1994	MBTX30UHD						E06038		
				MBTX30U					E06028	E07355		
				53030			E0803011		E0803011			E07321
	California II			Y60-N24L-A							E07083	
				MBTX30UHD					E06038			
				MBTX30U					E06028			
	Convert			Y60-N35L-A							E07334	
				Y60-N24L-A								E07083
				MBTX30UHD						E06038		
				MBTX30U						E06028		
	Daytona i	1992	1995	YB16B-A		E0801614		E0801614			E07074	
				MB16U					E06005			
	Daytona Racing	1996	1996	YB16B-A		E0801614		E0801614			E07074	
				MB16U					E06005			
	Daytona RS	1996	1996	YB16B-A		E0801614		E0801614			E07074	
				1997	1998	YT12B-BS						
		YT12B-4					E0821010		E0821010			
				MBT12B4					E06016	E07356		
	G50			Y60-N35L-A							E07334	
	Le Mans	1984	1993	Y60-N24L-A							E07083	
				MBTX30UHD					E06038			
				MBTX30U					E06028			
	Le Mans III	1985	1993							E07355		
	MGS-01	2004	2007	YTZ12S-BS		E0841115		E0841115			E07059	
				YTZ12S			E0841110		E0841110			
				MBTX9U						E06031	E07357	

Specifiche:

- Sigillata/ermetica, precaricata (attivata in fabbrica - Factory Activated)
- Litio, precaricata (attivata in fabbrica - Factory Activated)
- Senza manutenzione con acido a corredo (MF Maintenance Free)
- Senza manutenzione Alto Spunto con acido a corredo (MF Maintenance Free)
- Standard/Convenzionali 12V con acido a corredo
- Standard/Convenzionali 12V con acido a corredo
- Standard/Convenzionali 12V senza acido a corredo

COME SCEGLIERE LA BATTERIA

- Quello che segue è un elenco indicativo delle applicazioni suggerite: verificate sempre quanto riportato sul libretto uso e manutenzione del mezzo
- Verificare che l'eventuale inclinazione di installazione sia compatibile con le caratteristiche della batteria prescelta (vedi pag. 6)

CC	MODELLO	anno da	anno a	Codice Internazionale	YUASA		GS		MOTOBATT	OKYAMI	
					Precaricata	STD o MF	Precaricata	STD o MF		Litio	STD o MF
	Mille			Y60-N24L-A							E07083
				MBTX30UHD					E06038		
				MBTX30U					E06028		
	NT			Y60-N24L-A							E07083
				MBTX30UHD					E06038		
				MBTX30U					E06028		
	Quota	1992	1997	YB16B-A		E0801614		E0801614			E07074
				Y50-N18L-A		E0802011		E0802011			E07081
				MBTX24U					E06027		
				MB16U					E06005	E07358	
V10 Centauro	1997	1999	Y50-N18L-A3								
			YT12B-BS							E07060	
			YT12B-4	E0821010		E0821010					
1100	Breva	2005	2007	YT20CH-BS		E0821811		E0821811			E07314
				MBTX16U					E06025		
				MBTX30UHD					E06038		
	California	1994	1997	MBTX30U					E06028	E07355	
				53030		E0803011		E0803011			E07321
				2003	2005	YTX15L-BS					
	California Aluminium	2003	2004	YTX20L-BS		E0821815		E0821815			E07068
				MBTX20UHD					E06035		
				MBTX20U					E06026	E07358	
	California Aquila Nera	2009	2011	YTX20L-BS		E0821815		E0821815			E07068
MBTX20UHD								E06035			
2010		YTX20HL-BS		E0821813		E0821813					
		MBTX20U					E06026	E07358			
California Classic	2006	2008	YTX20L-BS		E0821815		E0821815			E07068	
			YTX20HL-BS		E0821813		E0821813				
			MBTX20UHD					E06035			
			MBTX20U					E06026	E07358		
California EV	2001	2002	MBTX30UHD					E06038			
			MBTX30U					E06028	E07355		
			53030		E0803011		E0803011			E07321	
	2003	2005	YTX20L-BS		E0821815		E0821815			E07068	
			YTX20HL-BS		E0821813		E0821813				
			YTX15L-BS							E07061	
California EV Touring	2003	2005	YTX20L-BS		E0821815		E0821815			E07068	
			MBTX20UHD					E06035			
			MBTX20U					E06026	E07358		
California III	1988	1990	Y60-N24L-A							E07083	
			MBTX30UHD					E06038			
			MBTX30U					E06028			
California Jackal	1999	2001	YTX20HL-BS		E0821813		E0821813				
			MBTX20UHD					E06035			
			MBTX20U					E06026			
			MBTX12U					E06023	E07358		
California Special	1999	2000	MBTX30UHD					E06038			
			MBTX30U					E06028	E07355		
	2003	2005	53030		E0803011		E0803011			E07321	
			YTX15L-BS							E07061	
			MBTX12U					E06023			

Specifiche:

- Sigillata/ermetica, precaricata (attivata in fabbrica - Factory Activated)
- Litio, precaricata (attivata in fabbrica - Factory Activated)
- Senza manutenzione con acido a corredo (MF Maintenance Free)
- Senza manutenzione Alto Spunto con acido a corredo (MF Maintenance Free)
- Standard/Convenzionali 12V con acido a corredo
- Standard/Convenzionali 12V con acido a corredo
- Standard/Convenzionali 12V senza acido a corredo

COME SCEGLIERE LA BATTERIA

- Quello che segue è un elenco indicativo delle applicazioni suggerite: verificate sempre quanto riportato sul libretto uso e manutenzione del mezzo
- Verificare che l'eventuale inclinazione di installazione sia compatibile con le caratteristiche della batteria prescelta (vedi pag. 6)

CC	MODELLO	anno da	anno a	Codice Internazionale	YUASA		GS		MOTOBATT	OKYAMI	
					Precaricata	STD o MF	Precaricata	STD o MF		Litio	STD o MF
				MBTX16U					E06025		
	Norge GT 8V	2010		YTX20CH-BS		E0821811		E0821811			E07314
				MBYZ16HD					E06041		
				MBYZ16H					E06037		
				MBTX12U					E06023	E07357	
	Sport	2006	2007	YTX20CH-BS		E0821811		E0821811			E07314
					MBTX16U					E06025	
	Sport 8V	2009		YTX20CH-BS		E0821811		E0821811			E07314
				MBTX16U					E06025		
	Stelvio	2008	2010	YTX20CH-BS		E0821811		E0821811			E07314
	Stelvio 8V	2011		YTX20CH-BS		E0821811		E0821811			E07314
	Stelvio 8V NTX	2011		YTX20CH-BS		E0821811		E0821811			E07314
	Stelvio NTX	2009	2010	YTX20CH-BS		E0821811		E0821811			E07314
					MBTX16U					E06025	

MOTO MORINI

125	Corsaro			6N11A-3A		E0860411		E0860411			E07010	
	Country			6N11A-3A		E0860411		E0860411			E07010	
150	Supersport			6N11A-3A		E0860411		E0860411			E07010	
175	Sport			B49-6		E0861419		E0861419			E07011	
	Turismo			B49-6		E0861419		E0861419			E07011	
250	Sport 2C			LI51913						E07351		
				52015		E0802010		E0802010		E07095	E07338	
350	Coguardo			YB18L-A		E0801813		E0801813		E07358	E07076	
	Dart			YB14L-A2		E0801416		E0801416			E07069	
				MBTX14AU					E06024			
	Excalibur			YB18L-A		E0801813		E0801813		E07358	E07076	
	Kanguro			YB18L-A		E0801813		E0801813		E07358	E07076	
				6N2-2A							E07001	
	New York			YB18L-A		E0801813		E0801813		E07358	E07076	
	Sport bicil.				MB9U					E06014		
					12N9-3B		E0800910		E0800910			E07086
					YB18L-A		E0801813		E0801813			E07076
					MB51814					E06010	E07358	
					LI51913						E07351	
					51814		E0801811		E0801811			E07322
500	Camel			YB18L-A		E0801813		E0801813		E07358	E07076	
				YB18L-A		E0801813		E0801813		E07358	E07076	
	Enduro			6N2-2A						E07001		
	Kanguro			YB18L-A		E0801813		E0801813		E07358	E07076	
	New York			YB18L-A		E0801813		E0801813		E07358	E07076	
	S			YB18L-A		E0801813		E0801813		E07358	E07076	
	Sport bicil.				MBTX30UHD					E06038		
					MBTX30U					E06028	E07355	
					53030		E0803011		E0803011			E07321
	Turbo			YB18L-A		E0801813		E0801813		E07358	E07076	
	501	Excalibur			YB18L-A		E0801813		E0801813		E07358	E07076
1200	9 1/2	2007		YTX20CH-BS		E0821811		E0821811			E07314	
				MBTX16U					E06025			
	Corsaro	2007		YTX20CH-BS		E0821811		E0821811			E07314	
				MBTX16U					E06025			
	Granpasso	2008	2009	YTX20CH-BS		E0821811		E0821811			E07314	
					MBTX16U					E06025		
Scrambler	2009	2009	YTX20CH-BS		E0821811		E0821811			E07314		

Specifiche:

- Sigillata/ermetica, precaricata (attivata in fabbrica - Factory Activated)
- Litio, precaricata (attivata in fabbrica - Factory Activated)
- Senza manutenzione con acido a corredo (MF Maintenance Free)
- Senza manutenzione Alto Spunto con acido a corredo (MF Maintenance Free)
- Standard/Convenzionali 12V con acido a corredo
- Standard/Convenzionali 12V con acido a corredo
- Standard/Convenzionali 12V senza acido a corredo

COME SCEGLIERE LA BATTERIA

- Quello che segue è un elenco indicativo delle applicazioni suggerite: verificate sempre quanto riportato sul libretto uso e manutenzione del mezzo
- Verificare che l'eventuale inclinazione di installazione sia compatibile con le caratteristiche della batteria prescelta (vedi pag. 6)

CC	MODELLO	anno da	anno a	Codice Internazionale	YUASA		GS		MOTOBATT	OKYAMI	
					Precaricata	STD o MF	Precaricata	STD o MF	Litio	STD o MF	
				MBTX16U					E06025		

MOTORANS

250	Strada			YB12A-A		E0801214		E0801214			E07034	
				MB12U					E06002			
				12N12A-4A-1							E07302	
350	Forsa			Y50-N18L-A2		E0802013		E0802013				
				Y50-N18L-A		E0802011		E0802011			E07081	
				MBTX24U					E06027	E07358		
	Vento				YB12A-A		E0801214		E0801214			E07034
					MB12U					E06002		
					12N12A-4A-1							E07302
500	Desmo			YB14L-A2		E0801416		E0801416			E07069	
				MBTX14AU					E06024			
	Twin				Y50-N18L-A2		E0802013		E0802013			
					Y50-N18L-A		E0802011		E0802011			E07081
					MBTX24U					E06027	E07358	

MOTRON

50	Compact Racing			YB4L-B		E0800410		E0800410			E07018
				MBTX4U					E06029		
	Compact RZ1			YB4L-B		E0800410		E0800410			E07018
				MBTX4U					E06029		
	Invader			YB4L-B		E0800410		E0800410			E07018
				MBTX4U					E06029		
	Spike			YB4L-B		E0800410		E0800410			E07018
				MBTX4U					E06029		
	Sting			YB4L-B		E0800410		E0800410			E07018
				MBTX4U					E06029		
	Syncro			YB4L-B		E0800410		E0800410			E07018
				MBTX4U					E06029		
	Thunder			YB4L-B		E0800410		E0800410			E07018
				MBTX4U					E06029		
	XLE			YB4L-B		E0800410		E0800410			E07018
				MBTX4U					E06029		

MTD TRATTORINI

	300 ... 796			12N14-3A		E0801410		E0801410			E07315
	700-800 Series			Y50-N18L-A2		E0802013		E0802013			
				Y50-N18L-A		E0802011		E0802011			E07081
				MBTX24U					E06027	E07358	

MUNCH

1200	TTS			MBTX14AU					E06024		
				12N14-3A		E0801410		E0801410			E07315
1300	TTS			Y50-N18L-A2		E0802013		E0802013			
				Y50-N18L-A		E0802011		E0802011			E07081
				MBTX24U					E06027	E07358	

MURRAY TRATTORINI

	2523 ... 30502			12N14-3A		E0801410		E0801410			E07315
--	----------------	--	--	----------	--	----------	--	----------	--	--	--------

Specifiche:

- Sigillata/ermetica, precaricata (attivata in fabbrica - Factory Activated)
- Litio, precaricata (attivata in fabbrica - Factory Activated)
- Senza manutenzione con acido a corredo (MF Maintenance Free)
- Senza manutenzione Alto Spunto con acido a corredo (MF Maintenance Free)
- Standard/Convenzionali 12V con acido a corredo
- Standard/Convenzionali 12V con acido a corredo
- Standard/Convenzionali 12V senza acido a corredo

COME SCEGLIERE LA BATTERIA

- Quello che segue è un elenco indicativo delle applicazioni suggerite: verificate sempre quanto riportato sul libretto uso e manutenzione del mezzo
- Verificare che l'eventuale inclinazione di installazione sia compatibile con le caratteristiche della batteria prescelta (vedi pag. 6)

CC	MODELLO	anno da	anno a	Codice Internazionale	YUASA		GS		MOTOBATT	OKYAMI	
					Precaricata	STD o MF	Precaricata	STD o MF		Litio	STD o MF
350	Scrambler			12N5,5-3B		E0800610		E0800610			E07020
675	Brutale	2012		YTZ10S	E0840810		E0840810				
				MBTZ10S				E06032			
750	Brutale	2003	2005	YTZ10S-BS		E0840811		E0840811			E07055
				YTZ10S	E0840810		E0840810				
				MBTZ10S				E06032	E07354		
	F4	1999	2000	YTX9A-BS							E07054
		2001	2003	YTX9-BS		E0820812		E0820812			E07053
	GT				Y60-N24L-A						
MBTX30UHD								E06038			
MBTX30U								E06028			
900	Brutale 989R	2008	2008	YTZ10S-BS		E0840811		E0840811			E07055
				YTZ10S	E0840810		E0840810				
				MBTZ10S				E06032	E07354		
910	Brutale	2005	2008	YTZ10S-BS		E0840811		E0840811			E07055
				YTZ10S	E0840810		E0840810				
				MBTZ10S				E06032	E07354		
920	Brutale	2010	2011	YTZ10S-BS		E0840811		E0840811			E07055
				YTZ10S	E0840810		E0840810				
				MBTZ10S				E06032	E07354		
990	Brutale R	2010	2011	YTZ10S-BS		E0840811		E0840811			E07055
				YTZ10S	E0840810		E0840810				
				MBTZ10S				E06032	E07354		
1000	F4	2004	2006	YTZ10S-BS		E0840811		E0840811			E07055
				YTZ10S	E0840810		E0840810				
				MBTZ10S				E06032	E07354		
	F4 312R	2007	2008	YTZ10S-BS		E0840811		E0840811			E07055
				YTZ10S	E0840810		E0840810				
				MBTZ10S				E06032	E07354		
	F4 R	2006	2007	YTZ10S-BS		E0840811		E0840811			E07055
				YTZ10S	E0840810		E0840810				
				MBTZ10S				E06032	E07354		
	F4 Veltro	2008	2008	YTZ10S-BS		E0840811		E0840811			E07055
				YTZ10S	E0840810		E0840810				
				MBTZ10S				E06032	E07354		
1078	Brutale RR	2008	2008	YTZ10S-BS		E0840811		E0840811			E07055
				YTZ10S	E0840810		E0840810				
				MBTZ10S				E06032	E07354		
	F4 100CC	2007	2007	YTZ10S-BS		E0840811		E0840811			E07055
				YTZ10S	E0840810		E0840810				
				MBTZ10S				E06032	E07354		
F4 312RR	2007	2008	YTZ10S-BS		E0840811		E0840811			E07055	
			YTZ10S	E0840810		E0840810					
			MBTZ10S				E06032	E07354			
1090	Brutale RR	2010	2011	YTZ10S-BS		E0840811		E0840811			E07055
				YTZ10S	E0840810		E0840810				
				MBTZ10S				E06032	E07354		

MZ

660	Skorpion	1995	1999	YB7L-B2		E0800813		E0800813			E07024
-----	----------	------	------	---------	--	----------	--	----------	--	--	--------

Specifiche:

- Sigillata/ermetica, precaricata (attivata in fabbrica - Factory Activated)
- Litio, precaricata (attivata in fabbrica - Factory Activated)
- Senza manutenzione con acido a corredo (MF Maintenance Free)
- Senza manutenzione Alto Spunto con acido a corredo (MF Maintenance Free)
- Standard/Convenzionali 12V con acido a corredo
- Standard/Convenzionali 12V con acido a corredo
- Standard/Convenzionali 12V senza acido a corredo

COME SCEGLIERE LA BATTERIA

- Quello che segue è un elenco indicativo delle applicazioni suggerite: verificate sempre quanto riportato sul libretto uso e manutenzione del mezzo
- Verificare che l'eventuale inclinazione di installazione sia compatibile con le caratteristiche della batteria prescelta (vedi pag. 6)

CC	MODELLO	anno da	anno a	Codice Internazionale	YUASA		GS		MOTOBATT	OKYAMI		
					Precaricata	STD o MF	Precaricata	STD o MF	Litio	STD o MF		
NORTON												
750	Ranger Commando			MB9U					E06014			
				12N9-4B-1						E07087		
850	Commando			MBTX14AU					E06024			
				12N14-3A		E0801410		E0801410			E07315	

OSSA

500	Yanke			MBTX14AU					E06024		
				12N14-3A		E0801410		E0801410			E07315

PEUGEOT

50	Buxy	1994	1997	YB4L-B		E0800410		E0800410			E07018
				MBTX4U					E06029		
	Elyseo	1999	2003	YB4L-B		E0800410		E0800410			E07018
				MBTX4U					E06029		
	Fox	1994	1998	YB4L-B		E0800410		E0800410			E07018
				MBTX4U					E06029		
	Jet Force	2003	2003	YB7L-B2		E0800813		E0800813			E07024
	Looxor	2001	2002	YB4L-B		E0800410		E0800410			E07018
				MBTX4U					E06029		
	Ludix	2004		YB4L-B		E0800410		E0800410			E07018
				MBTX4U					E06029		
	Metal-X	2002	2002	YB4L-B		E0800410		E0800410			E07018
				MBTX4U					E06029		
	SC Metropolis		1991	YB4L-B		E0800410		E0800410			E07018
				MBTX4U					E06029		
	Speedake	1995	1997	YB4L-B		E0800410		E0800410			E07018
				MBTX4U					E06029		
	Speedfight AC	1997	2006	YB4L-B		E0800410		E0800410			E07018
				MBTX4U					E06029		
	Speedfight LC	1997	2006	YB4L-B		E0800410		E0800410			E07018
				MBTX4U					E06029		
	Squab	1995	1997	YB4L-B		E0800410		E0800410			E07018
				MBTX4U					E06029		
	ST Rapido	1985	1993	YB4L-B		E0800410		E0800410			E07018
				MBTX4U					E06029		
	SV Geo	1991	1995	YB4L-B		E0800410		E0800410			E07018
				MBTX4U					E06029		
	Trekker	1998	2000	YB4L-B		E0800410		E0800410			E07018
				MBTX4U					E06029		
	V-Clic	2008	2012	YTX5L-BS		E0820410		E0820410			E07046
				MBTZ7S					E06033	E07350	
	Vivacity	1999	2004	YB4L-B		E0800410		E0800410			E07018
MBTX4U								E06029			
X-Fight	2000	2000	YB4L-B		E0800410		E0800410			E07018	
			MBTX4U					E06029			
XPS SM	2003	2004	YB4L-B		E0800410		E0800410			E07018	
			MBTX4U					E06029			
XPS T	2003	2004	YB4L-B		E0800410		E0800410			E07018	
			MBTX4U					E06029			
XR6 E	2002	2005	YB4L-B		E0800410		E0800410			E07018	
			MBTX4U					E06029			
Zenith	1994	1998	YB4L-B		E0800410		E0800410			E07018	
			MBTX4U					E06029			
80	SC Metropolis			YB4L-B		E0800410		E0800410			E07018

Specifiche:

- Sigillata/ermetica, precaricata (attivata in fabbrica - Factory Activated)
- Litio, precaricata (attivata in fabbrica - Factory Activated)
- Senza manutenzione con acido a corredo (MF Maintenance Free)
- Senza manutenzione Alto Spunto con acido a corredo (MF Maintenance Free)
- Standard/Convenzionali 12V con acido a corredo
- Standard/Convenzionali 12V con acido a corredo
- Standard/Convenzionali 12V senza acido a corredo

COME SCEGLIERE LA BATTERIA

- Quello che segue è un elenco indicativo delle applicazioni suggerite: verificate sempre quanto riportato sul libretto uso e manutenzione del mezzo
- Verificare che l'eventuale inclinazione di installazione sia compatibile con le caratteristiche della batteria prescelta (vedi pag. 6)

CC	MODELLO	anno da	anno a	Codice Internazionale	YUASA		GS		MOTOBATT	OKYAMI	
					Precaricata	STD o MF	Precaricata	STD o MF		Litio	STD o MF
100	SV			MBTX4U					E06029		
				YB4L-B		E0800410		E0800410		E07018	
				MBTX4U				E06029			
	Elyseo	1999	2000	YB7-A		E0800810		E0800810			E07025
				MB9U				E06014			
		2000	2001	YTX5L-BS		E0820410		E0820410			E07046
				MBTZ7S				E06033	E07350		
	Looxor	2001	2001	YTX5L-BS		E0820410		E0820410			E07046
				MBTZ7S				E06033	E07350		
	Speedfight	1997	2000	YTX5L-BS		E0820410		E0820410			E07046
				MBTZ7S				E06033	E07350		
	SV			YB7-A		E0800810		E0800810			E07025
				MB9U				E06014			
	Trekker	1998	1998	YTX5L-BS		E0820410		E0820410			E07046
				MBTZ7S				E06033	E07350		
Vivacity	1999	2001	YTX5L-BS		E0820410		E0820410			E07046	
			MBTZ7S				E06033	E07350			
X-Fight	2000	2001	YTX5L-BS		E0820410		E0820410			E07046	
			MBTZ7S				E06033	E07350			
125	Elyseo	1999	2001	YB7-A		E0800810		E0800810			E07025
				MB9U				E06014			
	Elystar	2002		YB7-A		E0800810		E0800810			E07025
				MB9U				E06014			
	Geopolis	2007		YTX12-BS		E0821211		E0821211			E07058
				YB12AL-A2		E0801218		E0801218			E07092
				YB12AL-A							
				MBTX12U				E06023			
	Jet Force	2003	2004	YB7-A		E0800810		E0800810			E07025
				MB9U				E06014			
	SV Geo	1991	1995	YB5L-B		E0800515		E0800515			E07019
				MB5U				E06011			
Tweet	2010	2015	YTX7A-BS		E0820612		E0820612			E07048	
150	Elyseo	1999	2001	YB7-A		E0800810		E0800810			E07025
				MB9U				E06014			
	Elystar	2002		YB7-A		E0800810		E0800810			E07025
MB9U							E06014				
Tweet	2010	2015	YTX7A-BS		E0820612		E0820612			E07048	
250	Geopolis	2007		YTX12-BS		E0821211		E0821211			E07058
				MBTX12U				E06023	E07354		
	Satelis	2007		YTX12-BS		E0821211		E0821211			E07058
				MBTX12U				E06023	E07354		
	SV	2001	2002	YTX12-BS		E0821211		E0821211			E07058
				MBTX12U				E06023	E07354		
400	Geopolis	2006		YB12AL-A2		E0801218		E0801218			E07092
				YB12AL-A							
				MB12U				E06002			
	Satelis	2006		YB12AL-A2		E0801218		E0801218			E07092
				YB12AL-A							
				MB12U				E06002			

PGO

50	Big Max			YB4L-B		E0800410		E0800410			E07018
				MBTX4U				E06029			
	Big Max Sport			YB4L-B		E0800410		E0800410			E07018
				MBTX4U				E06029			
Comet			YTX4L-BS		E0820310		E0820310			E07045	

Specifiche:

- Sigillata/ermetica, precaricata (attivata in fabbrica - Factory Activated)
- Litio, precaricata (attivata in fabbrica - Factory Activated)
- Senza manutenzione con acido a corredo (MF Maintenance Free)
- Senza manutenzione Alto Spunto con acido a corredo (MF Maintenance Free)
- Standard/Convenzionali 12V con acido a corredo
- Standard/Convenzionali 12V con acido a corredo
- Standard/Convenzionali 12V senza acido a corredo

COME SCEGLIERE LA BATTERIA

- Quello che segue è un elenco indicativo delle applicazioni suggerite; verificate sempre quanto riportato sul libretto uso e manutenzione del mezzo
- Verificare che l'eventuale inclinazione di installazione sia compatibile con le caratteristiche della batteria prescelta (vedi pag. 6)

CC	MODELLO	anno da	anno a	Codice Internazionale	YUASA		GS		MOTOBATT	OKYAMI	
					Precaricata	STD o MF	Precaricata	STD o MF		Litio	STD o MF
				MBTX4U					E06029	E07350	
	Galaxy			YTX4L-BS		E0820310		E0820310			E07045
				MBTX4U					E06029	E07350	
	Star I/II			YB4L-B		E0800410		E0800410			E07018
				MBTX4U					E06029		
	Super Comet			YTX4L-BS		E0820310		E0820310			E07045
				MBTX4U					E06029	E07350	

PIAGGIO

50	Ape			53030		E0803011		E0803011			E07321	
		1998	2008	YB9-B		E0800915		E0800915			E07090	
				MB9U					E06014			
	Ape FL	1989	1995	Y60-N35L-A							E07334	
	Ape FL2	1989	1995	Y60-N35L-A							E07334	
	Ape FL3 Europa	1996	1999	YB9-B		E0800915		E0800915			E07090	
				Y60-N35L-A							E07334	
				MB9U						E06014		
	Ape RST Mix	1999	2005	YB9-B		E0800915		E0800915			E07090	
				Y60-N35L-A							E07334	
				MB9U						E06014		
	Fly 2T	2005	2007	YB4L-B		E0800410		E0800410			E07018	
				MBTX4U						E06029		
			2010	2011	YB4L-B		E0800410		E0800410			E07018
					YB4L-B		E0800410		E0800410			E07018
				MBTX4U					E06029			
	Fly 4T	2005	2011	YB9-B		E0800915		E0800915			E07090	
				MB9U						E06014		
			2006	2007	YB9-B		E0800915		E0800915			E07090
					MB9U						E06014	
			2012		YTX7L-BS		E0820613		E0820613			E07049
		MBTX7U							E06030	E07359		
	Free	1992	1994	YB4L-B		E0800410		E0800410			E07018	
					MBTX4U					E06029		
		1995	2002	YB4L-B		E0800410		E0800410			E07018	
	Free Delivery	2000	2001	YTX4L-BS		E0820310		E0820310			E07045	
					MBTX4U					E06029	E07350	
	Free FL	1995	2002	YTX4L-BS		E0820310		E0820310			E07045	
					YB4L-B		E0800410		E0800410			E07018
					MBTX4U					E06029	E07350	
	Liberty	1997	2005	YTX4L-BS		E0820310		E0820310			E07045	
					YB4L-B		E0800410		E0800410			E07018
					MBTX4U					E06029	E07350	
	Liberty 2T	2006	2006	YB4L-B		E0800410		E0800410			E07018	
					MBTX4U					E06029		
			2007	2008	YB9-B		E0800915		E0800915			E07090
				MB9U					E06014			
	Liberty 4T	2000	2002	YB9-B		E0800915		E0800915			E07090	
					MB9U					E06014		
			2005	2008	YB9-B		E0800915		E0800915			E07090
				MB9U					E06014			
	Liberty Delivery 4T	2009	2012	YB9-B		E0800915		E0800915			E07090	
				MB9U					E06014			
	Liberty MOC & Elle 2T	2009	2013	YB9-B		E0800915		E0800915			E07090	
					MB9U					E06014		
	Liberty MOC & Elle 4T	2009	2013	YB9-B		E0800915		E0800915			E07090	
					MB9U					E06014		
	Liberty PTT	2004	2005	YTX4L-BS		E0820310		E0820310			E07045	

Specifiche:

- Sigillata/ermetica, precaricata (attivata in fabbrica - Factory Activated)
- Litio, precaricata (attivata in fabbrica - Factory Activated)
- Senza manutenzione con acido a corredo (MF Maintenance Free)
- Senza manutenzione Alto Spunto con acido a corredo (MF Maintenance Free)
- Standard/Convenzionali 12V con acido a corredo
- Standard/Convenzionali 12V con acido a corredo
- Standard/Convenzionali 12V senza acido a corredo

COME SCEGLIERE LA BATTERIA

- Quello che segue è un elenco indicativo delle applicazioni suggerite: verificate sempre quanto riportato sul libretto uso e manutenzione del mezzo
- Verificare che l'eventuale inclinazione di installazione sia compatibile con le caratteristiche della batteria prescelta (vedi pag. 6)

CC	MODELLO	anno da	anno a	Codice Internazionale	YUASA		GS		MOTOBATT	OKYAMI	
					Precaricata	STD o MF	Precaricata	STD o MF		Litio	STD o MF
				MBTX4U					E06029	E07350	
		2009	2012	YB9-B		E0800915		E0800915			E07090
				MB9U					E06014		
	Liberty RST 2T	2004	2005	YB4L-B		E0800410		E0800410			E07018
				MBTX4U					E06029		
	Liberty RST 4T	2004	2004	YB9-B		E0800915		E0800915			E07090
				MB9U					E06014		
	Liberty Sport 2T	2006	2008	YB9-B		E0800915		E0800915			E07090
				MB9U					E06014		
	Liberty Sport 4T	2006	2008	YB9-B		E0800915		E0800915			E07090
				MB9U					E06014		
	NRG	1994	1996	YB4L-B		E0800410		E0800410			E07018
				MBTX4U					E06029		
	NRG Extreme	1999	2000	YTX4L-BS		E0820310		E0820310			E07045
				MBTX4U					E06029	E07350	
	NRG mc2	1997	1999	YB4L-B		E0800410		E0800410			E07018
				MBTX4U					E06029		
	NRG mc3	2000	2004	YB4L-B		E0800410		E0800410			E07018
				MBTX4U					E06029		
	NRG Power DD	2005	2013	YB9-B		E0800915		E0800915			E07090
				YB4L-B		E0800410		E0800410			E07018
				MBTX4U					E06029		
				MB9U					E06014		
	NRG Power DT	2006	2006	YB4L-B		E0800410		E0800410			E07018
				MBTX4U					E06029		
			2011	YB4L-B		E0800410		E0800410			E07018
		2007	2011	YB9-B		E0800915		E0800915			E07090
				MB9U					E06014		
	NRG Power Purejet	2004	2011	YB9-B		E0800915		E0800915			E07090
				MB9U					E06014		
	NRG Purejet	2002	2004	YB9-B		E0800915		E0800915			E07090
				MB9U					E06014		
		2010	2010	YB9-B		E0800915		E0800915			E07090
				MB9U					E06014		
	NTT	1995	1996	YB4L-B		E0800410		E0800410			E07018
				MBTX4U					E06029		
	Quartz	1992	1996	YB4L-B		E0800410		E0800410			E07018
				MBTX4U					E06029		
	Scatto	1992	1993	YB5L-B		E0800515		E0800515			E07019
				YB4L-B		E0800410		E0800410			E07018
				MBTX4U					E06029		
				MB5U					E06011		
	Sfera	1991	1993	YB4L-B		E0800410		E0800410			E07018
				MBTX4U					E06029		
	Sfera RST	1994	1997	YB4L-B		E0800410		E0800410			E07018
				MBTX4U					E06029		
	Typhoon	2001	2004	YTX4L-BS		E0820310		E0820310			E07045
				MBTX4U					E06029	E07350	
		2005	2011	YB9-B		E0800915		E0800915			E07090
				MB9U					E06014		
		2010	2012	YB9-B		E0800915		E0800915			E07090
				MB9U					E06014		
	Velofax	1996	1999	YB4L-B		E0800410		E0800410			E07018
				MBTX4U					E06029		
	Vespa ET2	1997	2005	YTX4L-BS		E0820310		E0820310			E07045
				YB4L-B		E0800410		E0800410			E07018
				MBTX4U					E06029	E07350	
	Vespa ET2 ie	1997	2000	YB5L-B		E0800515		E0800515			E07019

Specifiche:

- Sigillata/ermetica, precaricata (attivata in fabbrica - Factory Activated)
- Litio, precaricata (attivata in fabbrica - Factory Activated)
- Senza manutenzione con acido a corredo (MF Maintenance Free)
- Senza manutenzione Alto Spunto con acido a corredo (MF Maintenance Free)
- Standard/Convenzionali 12V con acido a corredo
- Standard/Convenzionali 12V con acido a corredo
- Standard/Convenzionali 12V senza acido a corredo

COME SCEGLIERE LA BATTERIA

- Quello che segue è un elenco indicativo delle applicazioni suggerite; verificate sempre quanto riportato sul libretto uso e manutenzione del mezzo
- Verificare che l'eventuale inclinazione di installazione sia compatibile con le caratteristiche della batteria prescelta (vedi pag. 6)

CC	MODELLO	anno da	anno a	Codice Internazionale	YUASA		GS		MOTOBATT	OKYAMI	
					Precaricata	STD o MF	Precaricata	STD o MF		Litio	STD o MF
				MB5U					E06011		
	Vespa ET4	2000	2005	YB9-B		E0800915		E0800915			E07090
				MB9U					E06014		
	Vespa FL	1990	1990	YB5L-B		E0800515		E0800515			E07019
				MB5U					E06011		
	Vespa FL2	1991	1997	YB7-A		E0800810		E0800810			E07025
				MB9U					E06014		
	Vespa FL2 Automatica	1990	1991	YB5L-B		E0800515		E0800515			E07019
				MB5U					E06011		
	Vespa LX 2T	2006		YB4L-B		E0800410		E0800410			E07018
				MBTX4U					E06029		
		2009	2013	YB9-B		E0800915		E0800915			E07090
				MB9U					E06014		
	Vespa LX 4T	2005	2008	YB9-B		E0800915		E0800915			E07090
				MB9U					E06014		
	Vespa LX 4T 4V	2009	2013	YB9-B		E0800915		E0800915			E07090
				MB9U					E06014		
	Vespa PK	1982	1984	YB7-A		E0800810		E0800810			E07025
				MB9U					E06014		
	Vespa PK Automatica	1984	1989	YB7-A		E0800810		E0800810			E07025
				MB9U					E06014		
	Vespa PK XL	1986	1989	YB7-A		E0800810		E0800810			E07025
				MB9U					E06014		
	Vespa PK XL Plurimatic	1985	1990	YB7-A		E0800810		E0800810			E07025
				MB9U					E06014		
	Vespa Primavera	2014		YTX7L-BS		E0820613		E0820613			E07049
				MBTX7U					E06030	E07359	
	Vespa S 2T	2007		YB9-B		E0800915		E0800915			E07090
				MB9U					E06014		
	Vespa S 4T 4V	2008		YB9-B		E0800915		E0800915			E07090
				MB9U					E06014		
	Vespa Sprint	2014		YTX7L-BS		E0820613		E0820613			E07049
				MBTX7U					E06030	E07359	
	Vespa Sprint 2T	2014		YB4L-B		E0800410		E0800410			E07018
				MBTX4U					E06029		
	Zip	1992	1994	YB4L-B		E0800410		E0800410			E07018
				MBTX4U					E06029		
		1995	1996	YB4L-B		E0800410		E0800410			E07018
				MBTX4U					E06029		
		2000	2004	YTX4L-BS		E0820310		E0820310			E07045
				YB4L-B		E0800410		E0800410			E07018
				MBTX4U					E06029	E07350	
	Zip 2T	2000	2007	YTX4L-BS		E0820310		E0820310			E07045
				YB4L-B		E0800410		E0800410			E07018
				MBTX4U					E06029		
		2008		YB9-B		E0800915		E0800915			E07090
				MB9U					E06014		
	Zip 4T	2000		YTX9A-BS							E07054
	Zip Fast Rider	1993	1995	YB4L-B		E0800410		E0800410			E07018
				MBTX4U					E06029		
	Zip RST	1996	1999	YB4L-B		E0800410		E0800410			E07018
				MBTX4U					E06029		
	Zip SP	1996	2000	YB4L-B		E0800410		E0800410			E07018
				MBTX4U					E06029		
		2001	2004	YB4L-B		E0800410		E0800410			E07018
				MBTX4U					E06029		
	Zip SP Euro2	2006	2013	YB4L-B		E0800410		E0800410			E07018
				MBTX4U					E06029		

Specifiche:

- Sigillata/ermetica, precaricata (attivata in fabbrica - Factory Activated)
- Litio, precaricata (attivata in fabbrica - Factory Activated)
- Senza manutenzione con acido a corredo (MF Maintenance Free)
- Senza manutenzione Alto Spunto con acido a corredo (MF Maintenance Free)
- Standard/Convenzionali 12V con acido a corredo
- Standard/Convenzionali 12V con acido a corredo
- Standard/Convenzionali 12V senza acido a corredo

COME SCEGLIERE LA BATTERIA

- Quello che segue è un elenco indicativo delle applicazioni suggerite: verificate sempre quanto riportato sul libretto uso e manutenzione del mezzo
- Verificare che l'eventuale inclinazione di installazione sia compatibile con le caratteristiche della batteria prescelta (vedi pag. 6)

CC	MODELLO	anno da	anno a	Codice Internazionale	YUASA		GS		MOTOBATT	OKYAMI		
					Precaricata	STD o MF	Precaricata	STD o MF		Litio	STD o MF	
80	Sfera	1999	1999	YB5L-B		E0800515		E0800515			E07019	
				MB5U				E06011				
	SKR Ctiy	1999	1999	YB5L-B		E0800515		E0800515			E07019	
				MB5U				E06011				
100	Fly	2006	2008	YB9-B		E0800915		E0800915			E07090	
				MB9U				E06014				
	Free	2002	2003	YTX9A-BS							E07054	
	Zip	2006		YTX9A-BS							E07054	
125	Beverly	2001	2003	YB9-B		E0800915		E0800915			E07090	
				MB9U				E06014	E07354			
			2007	2008	YTX12-BS		E0821211		E0821211			E07058
				MBTX12U					E06023	E07354		
	Beverly Mic	2007	2007	YB10L-B2		E0801112		E0801112				E07091
				YB10L-B		E0801111		E0801111				E07088
				MB10U				E06001				
	Beverly RST	2004	2007	YB9-B		E0800915		E0800915				E07090
				MB9U				E06014				
	Beverly RST 4T 4V ie	2010	2015	YTX12-BS		E0821211		E0821211				E07058
				MBTX12U				E06023	E07354			
	Beverly Sport	2007	2008	YTX12-BS		E0821211		E0821211				E07058
				MBTX12U				E06023	E07354			
	Beverly Tourer	2007	2010	YTX12-BS		E0821211		E0821211				E07058
				MBTX12U				E06023	E07354			
	Carnaby	2007	2010	YTX12-BS		E0821211		E0821211				E07058
				MBTX12U				E06023	E07354			
	Cosa 2	1991	1997	YB9-B		E0800915		E0800915				E07090
				MB9U				E06014				
	Cosa CL	1988	1991	YB9-B		E0800915		E0800915				E07090
				MB9U				E06014				
	Cosa CLX	1988	1991	YB9-B		E0800915		E0800915				E07090
				MB9U				E06014				
Fly	2005	2007	YB9-B		E0800915		E0800915				E07090	
			MB9U				E06014					
		2007	2011	YB9-B		E0800915		E0800915			E07090	
			MB9U					E06014				
Hexagon	1994	1997	YB9-B		E0800915		E0800915				E07090	
			MB9U				E06014					
Hexagon GTX	2000	2000	YB10L-B2		E0801112		E0801112				E07091	
			YB10L-B		E0801111		E0801111				E07088	
			MB10U				E06001					
Hexagon LX	1998	1999	YB9-B		E0800915		E0800915				E07090	
			MB9U				E06014					
Hexagon LX4	1998	1999	YB10L-B2		E0801112		E0801112				E07091	
			YB10L-B		E0801111		E0801111				E07088	
			MB10U				E06001					
Hexagon LXT	1998	1999	YB9-B		E0800915		E0800915				E07090	
			MB9U				E06014					
Liberty	1998	2000	YB9-B		E0800915		E0800915				E07090	
			MB9U				E06014					
		2000	2003	YB9-B		E0800915		E0800915			E07090	
				MB9U					E06014			
	2009		YTX12-BS		E0821211		E0821211			E07058		
			MBTX12U					E06023	E07354			
Liberty 4T	2006	2007	YB9-B		E0800915		E0800915				E07090	
			MB9U				E06014					
		2007	2008	YB10L-B2		E0801112		E0801112			E07091	
			YB10L-B		E0801111		E0801111			E07088		
			MB10U					E06001				

Specifiche:

- Sigillata/ermetica, precaricata (attivata in fabbrica - Factory Activated)
- Litio, precaricata (attivata in fabbrica - Factory Activated)
- Senza manutenzione con acido a corredo (MF Maintenance Free)
- Senza manutenzione Alto Spunto con acido a corredo (MF Maintenance Free)
- Standard/Convenzionali 12V con acido a corredo
- Standard/Convenzionali 12V con acido a corredo
- Standard/Convenzionali 12V senza acido a corredo

COME SCEGLIERE LA BATTERIA

- Quello che segue è un elenco indicativo delle applicazioni suggerite; verificate sempre quanto riportato sul libretto uso e manutenzione del mezzo
- Verificare che l'eventuale inclinazione di installazione sia compatibile con le caratteristiche della batteria prescelta (vedi pag. 6)

CC	MODELLO	anno da	anno a	Codice Internazionale	YUASA		GS		MOTOBATT	OKYAMI	
					Precaricata	STD o MF	Precaricata	STD o MF	Litio	STD o MF	
		2013		YTX7L-BS		E0820613		E0820613			E07049
				MBTX7U					E06030	E07359	
	Liberty 4T 2V	2009	2012	YTX12-BS		E0821211		E0821211			E07058
				MBTX12U					E06023	E07354	
	Liberty 4T 2V ie PTT	2012	2012	YTX12-BS		E0821211		E0821211			E07058
				MBTX12U					E06023	E07354	
	Liberty RST	2004	2005	YB9-B		E0800915		E0800915			E07090
				MB9U					E06014		
	Liberty RST PTT	2005	2011	YB9-B		E0800915		E0800915			E07090
				MB9U					E06014		
	Liberty Sport	2006		YB9-B		E0800915		E0800915			E07090
				MB9U					E06014		
	Liberty Sport 4T	2006	2008	YTX12-BS		E0821211		E0821211			E07058
				MBTX12U					E06023	E07354	
	Medley ie	2016		YTX7L-BS		E0820613		E0820613			E07049
	MP3	2006	2008	YTX14-BS		E0821214		E0821214			E07062
				MBYZ16HD					E06041		
				MBYZ16H					E06037		
				MBTX12U					E06023	E07357	
				GYZ16H							
		2007		YTX12-BS		E0821211		E0821211			E07058
				MBTX12U					E06023	E07354	
	MP3 Hybrid	2009	2010	YTX14-BS		E0821214		E0821214			E07062
				MBYZ16HD					E06041		
				MBYZ16H					E06037		
				MBTX12U					E06023	E07357	
				GYZ16H							
	MP3 ie	2008	2009	YTX14-BS		E0821214		E0821214			E07062
				MBYZ16HD					E06041		
				MBYZ16H					E06037		
				MBTX12U					E06023	E07357	
				GYZ16H							
	MP3 Touring ie	2011	2012	YTX14-BS		E0821214		E0821214			E07062
				MBYZ16HD					E06041		
				MBYZ16H					E06037		
				MBTX12U					E06023	E07357	
				GYZ16H							
	MP3 Yourban ERL	2011	2012	YTX14-BS		E0821214		E0821214			E07062
				MBYZ16HD					E06041		
				MBYZ16H					E06037		
				MBTX12U					E06023	E07357	
				GYZ16H							
	Sfera	1995	1997	YB9-B		E0800915		E0800915			E07090
				MB9U					E06014		
	Skipper	1994	1997	YB7-A		E0800810		E0800810			E07025
				MB9U					E06014		
	Skipper LX	1998	1999	YB9-B		E0800915		E0800915			E07090
				MB9U					E06014		
	Skipper ST	2000	2002	YB9-B		E0800915		E0800915			E07090
				MB9U					E06014		
	Typhoon	2010	2011	YB9-B		E0800915		E0800915			E07090
				MB9U					E06014		
	Typhoon X	1998	2000	YB9-B		E0800915		E0800915			E07090
				MB9U					E06014		
	Typhoon XR	1998	2000	YB9-B		E0800915		E0800915			E07090
				MB9U					E06014		
	Vespa ET4	1996	1998	YB9-B		E0800915		E0800915			E07090
				MB9U					E06014		

Specifiche:

- Sigillata/ermetica, precaricata (attivata in fabbrica - Factory Activated)
- Litio, precaricata (attivata in fabbrica - Factory Activated)
- Senza manutenzione con acido a corredo (MF Maintenance Free)
- Senza manutenzione Alto Spunto con acido a corredo (MF Maintenance Free)
- Standard/Convenzionali 12V con acido a corredo
- Standard/Convenzionali 12V con acido a corredo
- Standard/Convenzionali 12V senza acido a corredo

COME SCEGLIERE LA BATTERIA

- Quello che segue è un elenco indicativo delle applicazioni suggerite: verificate sempre quanto riportato sul libretto uso e manutenzione del mezzo
- Verificare che l'eventuale inclinazione di installazione sia compatibile con le caratteristiche della batteria prescelta (vedi pag. 6)

CC	MODELLO	anno da	anno a	Codice Internazionale	YUASA		GS		MOTOBATT	OKYAMI	
					Precaricata	STD o MF	Precaricata	STD o MF		Litio	STD o MF
		1999	2002	YB9-B		E0800915		E0800915			E07090
				MB9U					E06014		
		2000	2004	YTX9-BS		E0820812		E0820812			E07053
				MBTX9U					E06031	E07352	
	Vespa Granturismo	2003	2005	YB10L-BP		E0801212		E0801212			E07333
YB10L-B2					E0801112		E0801112				E07091
YB10L-B					E0801111		E0801111				E07088
MB10U								E06001			
		2006	2007	YB9-B		E0800915		E0800915			E07090
				YB10L-B		E0801111		E0801111			E07088
				MB9U					E06014	E07354	
	Vespa Granturismo Euro 3	2006	2007	YTX12-BS		E0821211		E0821211			E07058
MBTX12U									E06023		
MB10U										E06001	
	Vespa GTS	2007	2007	YTX12-BS		E0821211		E0821211			E07058
MBTX12U									E06023	E07354	
	Vespa GTS Super	2009	2010	YTX12-BS		E0821211		E0821211			E07058
MBTX12U									E06023	E07354	
		2010	2013	YTX14-BS		E0821214		E0821214			E07062
				MBYZ16HD					E06041		
				MBYZ16H					E06037		
				MBTX12U					E06023	E07357	
				GYZ16H							
	Vespa GTV	2006	2008	YTX12-BS		E0821211		E0821211			E07058
MBTX12U										E06023	E07354
	Vespa GTV Navy	2008	2008	YTX12-BS		E0821211		E0821211			E07058
MBTX12U										E06023	E07354
	Vespa LX	2005	2006	YTX12-BS		E0821211		E0821211			E07058
MBTX12U										E06023	E07354
		2006	2008	YTX12-BS		E0821211		E0821211			E07058
				MBTX12U					E06023	E07354	
	Vespa LX FL 4T	2009	2009	YTX12-BS		E0821211		E0821211			E07058
MBTX12U										E06023	E07354
	Vespa LX ie	2009	2011	YTX12-BS		E0821211		E0821211			E07058
MBTX12U										E06023	E07354
	Vespa LX Touring	2010		YTX12-BS		E0821211		E0821211			E07058
MBTX12U										E06023	E07354
	Vespa LX Touring 4T	2010	2011	YTX12-BS		E0821211		E0821211			E07058
MBTX12U										E06023	E07354
	Vespa LX Touring ie 4T 3V	2012	2013	YTX12-BS		E0821211		E0821211			E07058
MBTX12U										E06023	E07354
	Vespa LXV	2010		YTX12-BS		E0821211		E0821211			E07058
MBTX12U										E06023	E07354
	Vespa LXV 4T	2006	2009	YTX12-BS		E0821211		E0821211			E07058
YB10L-B2					E0801112		E0801112				E07091
YB10L-B					E0801111		E0801111				E07088
MBTX12U										E06023	
MB10U										E06001	E07354
	Vespa LXV 4T Navy	2007	2008	YTX12-BS		E0821211		E0821211			E07058
YB10L-B2					E0801112		E0801112				E07091
YB10L-B					E0801111		E0801111				E07088
MBTX12U										E06023	
				MB10U					E06001	E07354	
	Vespa PX	1981	1997	12N5,5-3B		E0800610		E0800610			E07020
		1998	2001	YB9-B		E0800915		E0800915			E07090
MB9U										E06014	
	2001	2007	YB9-B		E0800915		E0800915				E07090
MB9U									E06014		

Specifiche:

- Sigillata/ermetica, precaricata (attivata in fabbrica - Factory Activated)
- Litio, precaricata (attivata in fabbrica - Factory Activated)
- Senza manutenzione con acido a corredo (MF Maintenance Free)
- Senza manutenzione Alto Spunto con acido a corredo (MF Maintenance Free)
- Standard/Convenzionali 12V con acido a corredo
- Standard/Convenzionali 12V con acido a corredo
- Standard/Convenzionali 12V senza acido a corredo

COME SCEGLIERE LA BATTERIA

- Quello che segue è un elenco indicativo delle applicazioni suggerite: verificate sempre quanto riportato sul libretto uso e manutenzione del mezzo
- Verificare che l'eventuale inclinazione di installazione sia compatibile con le caratteristiche della batteria prescelta (vedi pag. 6)

CC	MODELLO	anno da	anno a	Codice Internazionale	YUASA		GS		MOTOBATT	OKYAMI	
					Precaricata	STD o MF	Precaricata	STD o MF		Litio	STD o MF
150		2011		YB9-B		E0800915		E0800915			E07090
				MB9U					E06014		
	Vespa PX 30 Anni	2007	2008	YB9-B		E0800915		E0800915			E07090
				MB9U					E06014		
	Vespa PX E Arcobaleno	1981	1997	YB9-B		E0800915		E0800915			E07090
				MB9U					E06014		
	Vespa PX T5	1985	1989	YB9-B		E0800915		E0800915			E07090
				MB9U					E06014		
				YB5L-B		E0800515		E0800515			E07019
	Vespa S ie	2012		YB5U						E06011	
				YTX12-BS		E0821211		E0821211			E07058
				MBTX12U					E06023	E07354	
	Vespa S ie 4T 3V	2012	2012	YTX12-BS		E0821211		E0821211			E07058
				MBTX12U					E06023	E07354	
	Vespa Sprint	2014		YTX7L-BS		E0820613		E0820613			E07049
				MBTX7U					E06030	E07359	
	Vespa Super					E0861118		E0861118			E07311
	Vespa Veloce					E0861118		E0861118			E07311
	X Evo	2007	2012	YTX14-BS		E0821214		E0821214			E07062
				YTX12-BS		E0821211		E0821211			E07058
				MBYZ16HD					E06041		
				MBYZ16H					E06037		
				MBTX12U					E06023	E07357	
	X10 4T 4V Executive ie	2012	2013	GYZ16H						E07354	
				YTX12-BS		E0821211		E0821211			E07058
	X10 4T 4V ie	2012	2013	MBTX12U					E06023	E07354	
				YTX12-BS		E0821211		E0821211			E07058
	X7	2008	2008	MBTX12U					E06023	E07354	
				YB10L-B2		E0801112		E0801112			E07091
				YB10L-B		E0801111		E0801111			E07088
	X7 Evo ie	2009	2010	MB10U					E06001		
				YTX12-BS		E0821211		E0821211			E07058
X8	2004	2004	MBTX12U					E06023	E07354		
			YB10L-B2		E0801112		E0801112			E07091	
			YB10L-B		E0801111		E0801111			E07088	
X8 Street	2006	2007	MB10U					E06001			
			YB10L-BP		E0801212		E0801212			E07333	
X9	2001	2002	YB10L-BP		E0801212		E0801212			E07333	
			YB10L-B2		E0801112		E0801112			E07091	
			YB10L-B		E0801111		E0801111			E07088	
X9 Evolution	2003	2003	MB10U					E06001			
			YB9-B		E0800915		E0800915			E07090	
			MB9U					E06014			
Zip	2000	2002	YB9-B		E0800915		E0800915			E07090	
			MB9U					E06014			
			YB10L-B2		E0801112		E0801112			E07091	
Cosa	1988	1991	YB10L-B		E0801111		E0801111			E07088	
			MB10U					E06001			
			YTX9-BS		E0820812		E0820812			E07053	
Cosa 2	1991	1997	MBTX9U					E06031	E07352		
			YB9-B		E0800915		E0800915			E07090	
Fly	2005		MB9U					E06014			
			YB9-B		E0800915		E0800915			E07090	

Specifiche:

- Sigillata/ermetica, precaricata (attivata in fabbrica - Factory Activated)
- Litio, precaricata (attivata in fabbrica - Factory Activated)
- Senza manutenzione con acido a corredo (MF Maintenance Free)
- Senza manutenzione Alto Spunto con acido a corredo (MF Maintenance Free)
- Standard/Convenzionali 12V con acido a corredo
- Standard/Convenzionali 12V con acido a corredo
- Standard/Convenzionali 12V senza acido a corredo

COME SCEGLIERE LA BATTERIA

- Quello che segue è un elenco indicativo delle applicazioni suggerite: verificate sempre quanto riportato sul libretto uso e manutenzione del mezzo
- Verificare che l'eventuale inclinazione di installazione sia compatibile con le caratteristiche della batteria prescelta (vedi pag. 6)

CC	MODELLO	anno da	anno a	Codice Internazionale	YUASA		GS		MOTOBATT	OKYAMI	
					Precaricata	STD o MF	Precaricata	STD o MF		Litio	STD o MF
				MB9U					E06014		
	Hexagon	1994	1997	YB9-B		E0800915		E0800915			E07090
				MB9U					E06014		
	Liberty	2000	2003	YB9-B		E0800915		E0800915			E07090
				MB9U					E06014		
		2009		YTX12-BS		E0821211		E0821211			E07058
				MBTX12U					E06023	E07354	
	Liberty 4T Euro 3	2008	2008	YTX12-BS		E0821211		E0821211			E07058
				YB10L-B2		E0801112		E0801112			E07091
				YB10L-B		E0801111		E0801111			E07088
				MBTX12U					E06023		
				MB10U					E06001	E07354	
	Liberty 4T Sport	2008	2008	YTX12-BS		E0821211		E0821211			E07058
				YB10L-B2		E0801112		E0801112			E07091
				YB10L-B		E0801111		E0801111			E07088
				MBTX12U					E06023		
				MB10U					E06001	E07354	
	Liberty MOC	2009	2013	YTX12-BS		E0821211		E0821211			E07058
				MBTX12U					E06023	E07354	
	Medley ie	2016		YTX7L-BS		E0820613		E0820613			E07049
	Skipper	1994	1997	YB7-A		E0800810		E0800810			E07025
				MB9U					E06014		
	Skipper LXT	1998	1999	YB9-B		E0800915		E0800915			E07090
				MB9U					E06014		
	Skipper ST	2000	2002	YB9-B		E0800915		E0800915			E07090
				MB9U					E06014		
	Vespa ET4	2000	2004	YB9-B		E0800915		E0800915			E07090
				MB9U					E06014		
	Vespa GL			B39-6		E0861118		E0861118			E07311
	Vespa GS			B39-6		E0861118		E0861118			E07311
		1957		B49-6		E0861419		E0861419			E07011
	Vespa LX	2005	2006	YB9-B		E0800915		E0800915			E07090
				MB9U					E06014		
		2006	2008	YTX12-BS		E0821211		E0821211			E07058
				MBTX12U					E06023	E07354	
	Vespa LX FL 4T	2009	2009	YTX12-BS		E0821211		E0821211			E07058
				MBTX12U					E06023	E07354	
	Vespa LX ie	2009	2011	YTX12-BS		E0821211		E0821211			E07058
				MBTX12U					E06023	E07354	
	Vespa LX ie 4T 3V	2012		YTX12-BS		E0821211		E0821211			E07058
				MBTX12U					E06023	E07354	
	Vespa LX Touring	2010	2012	YTX12-BS		E0821211		E0821211			E07058
				MBTX12U					E06023	E07354	
	Vespa LX Touring ie 4T 3V	2012	2013	YTX12-BS		E0821211		E0821211			E07058
				MBTX12U					E06023	E07354	
	Vespa Primavera	2013		YTX7L-BS		E0820613		E0820613			E07049
				MBTX7U					E06030	E07359	
	Vespa PX	1981	1997	YB9-B		E0800915		E0800915			E07090
				MB9U					E06014		
		2011		YB9-B		E0800915		E0800915			E07090
				MB9U					E06014		
	Vespa S & College ie 4T	2009	2012	YTX12-BS		E0821211		E0821211			E07058
				MBTX12U					E06023	E07354	
	Vespa S 4T	2008	2009	YTX12-BS		E0821211		E0821211			E07058
				MBTX12U					E06023	E07354	
	Vespa S ie	2009		YTX12-BS		E0821211		E0821211			E07058
				MBTX12U					E06023	E07354	
	X8 Street	2006	2008	YB10L-BP		E0801212		E0801212			E07333

Specifiche:

- Sigillata/ermetica, precaricata (attivata in fabbrica - Factory Activated)
- Litio, precaricata (attivata in fabbrica - Factory Activated)
- Senza manutenzione con acido a corredo (MF Maintenance Free)
- Senza manutenzione Alto Spunto con acido a corredo (MF Maintenance Free)
- Standard/Convenzionali 12V con acido a corredo
- Standard/Convenzionali 12V con acido a corredo
- Standard/Convenzionali 12V senza acido a corredo

COME SCEGLIERE LA BATTERIA

- Quello che segue è un elenco indicativo delle applicazioni suggerite; verificate sempre quanto riportato sul libretto uso e manutenzione del mezzo
- Verificare che l'eventuale inclinazione di installazione sia compatibile con le caratteristiche della batteria prescelta (vedi pag. 6)

CC	MODELLO	anno da	anno a	Codice Internazionale	YUASA		GS		MOTOBATT	OKYAMI		
					Precaricata	STD o MF	Precaricata	STD o MF		Litio	STD o MF	
180	Hexagon GTX	2000	2000	MB10U					E06001			
				YB10L-BP		E0801212		E0801212			E07333	
	X9 Amalfi	2000	2003	MB10U					E06001			
				YB10L-B2		E0801112		E0801112			E07091	
				YB10L-B		E0801111		E0801111			E07088	
				MB10U					E06001			
	200	Beverly	2001	2003	YTX12-BS		E0821211		E0821211			E07058
					YB4L-B		E0800410		E0800410			E07018
					MBTX12U					E06023	E07354	
	Carnaby	2007	2008	YTX14-BS		E0821214		E0821214				E07062
MBYZ16HD								E06041				
MBYZ16H								E06037				
MBTX12U								E06023	E07357			
Cosa	1988	1991	YB9-B		E0800915		E0800915				E07090	
			MB9U					E06014				
Cosa 2	1991	1997	YB9-B		E0800915		E0800915				E07090	
			MB9U					E06014				
Liberty 4T Euro 3	2006	2008	YTX12-BS		E0821211		E0821211				E07058	
			MBTX12U					E06023	E07354			
Liberty 4T Sport	2006	2007	YTX12-BS		E0821211		E0821211				E07058	
			YB10L-B2		E0801112		E0801112				E07091	
			YB10L-B		E0801111		E0801111				E07088	
			MBTX12U					E06023				
			MB10U					E06001	E07354			
Liberty RST	2004	2004	YB10L-BP		E0801212		E0801212			E07333		
Vespa Granturismo	2006	2007	MB10U					E06001				
			YB10L-BP		E0801212		E0801212			E07333		
Vespa PX	1981	1997	12N5,5-3B		E0800610		E0800610				E07020	
			YB9-B		E0800915		E0800915			E07090		
	1998	2001	MB9U					E06014				
X8	2005	2007	YB10L-BP		E0801212		E0801212				E07333	
			MB10U					E06001				
X9	2002	2003	YB10L-B2		E0801112		E0801112				E07091	
			YB10L-B		E0801111		E0801111				E07088	
			MB10U					E06001				
X9 Evolution	2003	2003	YB10L-B2		E0801112		E0801112				E07091	
			YB10L-B		E0801111		E0801111				E07088	
			MB10U					E06001				
220	Ape Car P2/P3	1978	1985	Y60-N35L-A							E07334	
	Ape MP P601	1978	1996	Y60-N35L-A							E07334	
	Ape TM P602	1982	1983	Y60-N35L-A							E07334	
250	Beverly Cruiser	2007	2009	YTX14-BS		E0821214		E0821214				E07062
				MBYZ16HD					E06041			
				MBYZ16H					E06037			
				MBTX12U					E06023	E07357		
				GYZ16H								
	Beverly ie	2006	2007	YTX14-BS		E0821214		E0821214				E07062
				MBYZ16HD					E06041			
				MBYZ16H					E06037			
				MBTX12U					E06023	E07357		
	Beverly Mic	2007	2007	GYZ16H								
YTX14-BS					E0821214		E0821214				E07062	
MBYZ16HD								E06041				
MBYZ16H								E06037				
				MBTX12U					E06023	E07357		
				GYZ16H								

Specifiche:

- Sigillata/ermetica, precaricata (attivata in fabbrica - Factory Activated)
- Litio, precaricata (attivata in fabbrica - Factory Activated)
- Senza manutenzione con acido a corredo (MF Maintenance Free)
- Senza manutenzione Alto Spunto con acido a corredo (MF Maintenance Free)
- Standard/Convenzionali 12V con acido a corredo
- Standard/Convenzionali 12V con acido a corredo
- Standard/Convenzionali 12V senza acido a corredo

COME SCEGLIERE LA BATTERIA

- Quello che segue è un elenco indicativo delle applicazioni suggerite: verificate sempre quanto riportato sul libretto uso e manutenzione del mezzo
- Verificare che l'eventuale inclinazione di installazione sia compatibile con le caratteristiche della batteria prescelta (vedi pag. 6)

CC	MODELLO	anno da	anno a	Codice Internazionale	YUASA		GS		MOTOBATT	OKYAMI	
					Precaricata	STD o MF	Precaricata	STD o MF		Litio	STD o MF
Beverly RST		2004	2005	YB10L-BP		E0801212		E0801212			E07333
				MB10U				E06001			
Beverly Sport		2006	2008	YB10L-BP		E0801212		E0801212			E07333
				MB10U				E06001			
Beverly Tourer		2008	2009	YTX14-BS		E0821214		E0821214			E07062
				MBYZ16HD				E06041			
				MBYZ16H				E06037			
				MBTX12U				E06023	E07357		
				GYZ16H							
Carnaby		2008	2008	YTX14-BS		E0821214		E0821214			E07062
				MBYZ16HD				E06041			
				MBYZ16H				E06037			
				MBTX12U				E06023	E07357		
				GYZ16H							
Hexagon GT		1998	2000	YB10L-B2		E0801112		E0801112			E07091
				YB10L-B		E0801111		E0801111			E07088
				MB10U				E06001			
Hexagon GTX		1998	2000	YB10L-B2		E0801112		E0801112			E07091
				YB10L-B		E0801111		E0801111			E07088
				MB10U				E06001			
MP3		2006	2008	YTX14-BS		E0821214		E0821214			E07062
				MBYZ16HD				E06041			
				MBYZ16H				E06037			
				MBTX12U				E06023	E07357		
				GYZ16H							
MP3 LT		2008	2009	YTX14-BS		E0821214		E0821214			E07062
				MBYZ16HD				E06041			
				MBYZ16H				E06037			
				MBTX12U				E06023	E07357		
				GYZ16H							
MP3 MIC		2008	2009	YTX14-BS		E0821214		E0821214			E07062
				MBYZ16HD				E06041			
				MBYZ16H				E06037			
				MBTX12U				E06023	E07357		
				GYZ16H							
Vespa GT 60		2006	2007	YB10L-BP		E0801212		E0801212			E07333
				MB10U				E06001			
Vespa GTS		2005		YB10L-BP		E0801212		E0801212			E07333
				MB10U				E06001			
Vespa GTV		2005		YB10L-BP		E0801212		E0801212			E07333
				MB10U				E06001			
Vespa GTV Navy		2007	2007	YTX14-BS		E0821214		E0821214			E07062
				MBYZ16HD				E06041			
				MBYZ16H				E06037			
				MBTX12U				E06023	E07357		
				GYZ16H							
X Evo		2007	2013	YTX14-BS		E0821214		E0821214			E07062
				MBYZ16HD				E06041			
				MBYZ16H				E06037			
				MBTX12U				E06023	E07357		
				GYZ16H							
X7		2008	2008	YTX14-BS		E0821214		E0821214			E07062
				MBYZ16HD				E06041			
				MBYZ16H				E06037			
				MBTX12U				E06023	E07357		
				GYZ16H							
X8		2003	2004	YB10L-BP		E0801212		E0801212			E07333
				MB10U				E06001	E07357		

Specifiche:

- Sigillata/ermetica, precaricata (attivata in fabbrica - Factory Activated)
- Litio, precaricata (attivata in fabbrica - Factory Activated)
- Senza manutenzione con acido a corredo (MF Maintenance Free)
- Senza manutenzione Alto Spunto con acido a corredo (MF Maintenance Free)
- Standard/Convenzionali 12V con acido a corredo
- Standard/Convenzionali 12V con acido a corredo
- Standard/Convenzionali 12V senza acido a corredo

COME SCEGLIERE LA BATTERIA

- Quello che segue è un elenco indicativo delle applicazioni suggerite; verificate sempre quanto riportato sul libretto uso e manutenzione del mezzo
- Verificare che l'eventuale inclinazione di installazione sia compatibile con le caratteristiche della batteria prescelta (vedi pag. 6)

CC	MODELLO	anno da	anno a	Codice Internazionale	YUASA		GS		MOTOBATT	OKYAMI	
					Precaricata	STD o MF	Precaricata	STD o MF	Litio	STD o MF	
300	X8 ie	2005	2008	YTX14-BS		E0821214		E0821214			E07062
				MBYZ16HD					E06041		
				MBYZ16H					E06037		
				MBTX12U					E06023		
	X9 (mot.Honda)	2000	2001	YB10L-B2		E0801112		E0801112			E07091
				YB10L-B		E0801111		E0801111			E07088
				MB10U					E06001		
	X9 Evolution	2004	2006	YB10L-BP		E0801212		E0801212			E07333
				MB10U					E06001		
	Beverly RST 4T 4V ie	2010	2013	YTX12-BS		E0821211		E0821211			E07058
				MBTX12U					E06023	E07354	
	Beverly Tourer ie	2009	2010	YTX14-BS		E0821214		E0821214			E07062
				MBYZ16HD					E06041		
				MBYZ16H					E06037		
				MBTX12U					E06023	E07357	
	Carnaby Cruiser	2009	2012	YTX12-BS		E0821211		E0821211			E07058
MBTX12U								E06023	E07354		
MP3 4T 4V ie ERL Ibrido	2010		YTX14-BS		E0821214		E0821214			E07062	
			MBYZ16HD					E06041			
			MBYZ16H					E06037			
			MBTX12U					E06023	E07357		
MP3 4T 4V ie LT Ibrido	2010	2011	YTX14-BS		E0821214		E0821214			E07062	
			MBYZ16HD					E06041			
			MBYZ16H					E06037			
			MBTX12U					E06023	E07357		
MP3 Hybrid	2010	2011	YTX14-BS		E0821214		E0821214			E07062	
			MBYZ16HD					E06041			
			MBYZ16H					E06037			
			MBTX12U					E06023	E07357		
MP3 ie	2010	2011	YTX14-BS		E0821214		E0821214			E07062	
			MBYZ16HD					E06041			
			MBYZ16H					E06037			
			MBTX12U					E06023	E07357		
MP3 LT ie	2011	2013	YTX14-BS		E0821214		E0821214			E07062	
			MBYZ16HD					E06041			
			MBYZ16H					E06037			
			MBTX12U					E06023	E07357		
MP3 LT Sport	2011	2013	YTX14-BS		E0821214		E0821214			E07062	
			MBYZ16HD					E06041			
			MBYZ16H					E06037			
			MBTX12U					E06023	E07357		
MP3 LT Tourer	2011	2012	YTX14-BS		E0821214		E0821214			E07062	
			MBYZ16HD					E06041			
			MBYZ16H					E06037			
			MBTX12U					E06023	E07357		
MP3 MIC	2010	2011	YTX14-BS		E0821214		E0821214			E07062	
			MBYZ16HD					E06041			
			MBYZ16H					E06037			
			MBTX12U					E06023	E07357		

Specifiche:

- Sigillata/ermetica, precaricata (attivata in fabbrica - Factory Activated)
- Litio, precaricata (attivata in fabbrica - Factory Activated)
- Senza manutenzione con acido a corredo (MF Maintenance Free)
- Senza manutenzione Alto Spunto con acido a corredo (MF Maintenance Free)
- Standard/Convenzionali 12V con acido a corredo
- Standard/Convenzionali 12V con acido a corredo
- Standard/Convenzionali 12V senza acido a corredo

COME SCEGLIERE LA BATTERIA

- Quello che segue è un elenco indicativo delle applicazioni suggerite: verificate sempre quanto riportato sul libretto uso e manutenzione del mezzo
- Verificare che l'eventuale inclinazione di installazione sia compatibile con le caratteristiche della batteria prescelta (vedi pag. 6)

CC	MODELLO	anno da	anno a	Codice Internazionale	YUASA		GS		MOTOBATT	OKYAMI	
					Precaricata	STD o MF	Precaricata	STD o MF		Litio	STD o MF
	MP3 Touring ie	2011	2012	GYZ16H							
				YTX14-BS		E0821214		E0821214			E07062
				MBYZ16HD					E06041		
				MBYZ16H					E06037		
				MBTX12U					E06023	E07357	
	GYZ16H										
	MP3 Yourban ERL	2011	2012	YTX14-BS		E0821214		E0821214			E07062
				MBYZ16HD					E06041		
				MBYZ16H					E06037		
				MBTX12U					E06023	E07357	
GYZ16H											
MP3 Yourban LT ERL	2011	2012	YTX14-BS		E0821214		E0821214			E07062	
			MBYZ16HD					E06041			
			MBYZ16H					E06037			
			MBTX12U					E06023	E07357		
			GYZ16H								
Vespa GTS	2012	2013	YTX12-BS		E0821211		E0821211			E07058	
			MBTX12U					E06023	E07354		
Vespa GTS Super	2008	2012	YTX14-BS		E0821214		E0821214			E07062	
			MBYZ16HD					E06041			
			MBYZ16H					E06037			
			MBTX12U					E06023	E07357		
GYZ16H											
Vespa GTS Super Sport	2008	2012	YTX12-BS		E0821211		E0821211			E07058	
			MBTX12U					E06023	E07354		
Vespa GTS Touring	2011	2012	YTX12-BS		E0821211		E0821211			E07058	
			MBTX12U					E06023	E07354		
Vespa GTV	2010	2013	YTX12-BS		E0821211		E0821211			E07058	
			MBTX12U					E06023	E07354		
Vespa GTV Via	2010	2010	YTX12-BS		E0821211		E0821211			E07058	
			MBTX12U					E06023	E07354		
X7 Evo ie	2009	2010	YTX12-BS		E0821211		E0821211			E07058	
			MBTX12U					E06023	E07354		
350	Beverly Sport Touring	2011	YTX12-BS		E0821211		E0821211			E07058	
			MBTX12U					E06023	E07354		
	X10 4T 4V	2012	2013	YTX12-BS		E0821211		E0821211		E07058	
				MBTX12U					E06023	E07354	
400	Beverly ie	2006	2007	YB10L-BP		E0801212		E0801212		E07333	
				MB10U					E06001		
	Beverly Tourer	2008	2010	YTX14-BS		E0821214		E0821214			E07062
				MBYZ16HD					E06041		
				MBYZ16H					E06037		
				MBTX12U					E06023	E07357	
	GYZ16H										
	MP3 LT Touring	2011	2011	YTX14-BS		E0821214		E0821214			E07062
				MBYZ16HD					E06041		
				MBYZ16H					E06037		
MBTX12U								E06023	E07357		
GYZ16H											
X Evo	2007	2011	YTX14-BS		E0821214		E0821214			E07062	
			MBYZ16HD					E06041			
			MBYZ16H					E06037			
			MBTX12U					E06023	E07357		
			GYZ16H								
X8	2006	2008	YB10L-BP		E0801212		E0801212			E07333	
			MB10U					E06001			
500	Beverly	2002	2006	YB10L-BP		E0801212		E0801212		E07333	
				MB10U					E06001		

Specifiche:

- Sigillata/ermetica, precaricata (attivata in fabbrica - Factory Activated)
- Litio, precaricata (attivata in fabbrica - Factory Activated)
- Senza manutenzione con acido a corredo (MF Maintenance Free)
- Senza manutenzione Alto Spunto con acido a corredo (MF Maintenance Free)
- Standard/Convenzionali 12V con acido a corredo
- Standard/Convenzionali 12V con acido a corredo
- Standard/Convenzionali 12V senza acido a corredo

COME SCEGLIERE LA BATTERIA

- Quello che segue è un elenco indicativo delle applicazioni suggerite; verificate sempre quanto riportato sul libretto uso e manutenzione del mezzo
- Verificare che l'eventuale inclinazione di installazione sia compatibile con le caratteristiche della batteria prescelta (vedi pag. 6)

CC	MODELLO	anno da	anno a	Codice Internazionale	YUASA		GS		MOTOBATT	OKYAMI			
					Precaricata	STD o MF	Precaricata	STD o MF	Litio	STD o MF			
500	Beverly Cruiser	2006	2008	YB10L-BP MB10U		E0801212		E0801212	E06001		E07333		
		2007	2012	YTX14-BS MBYZ16HD MBYZ16H MBTX12U GYZ16H		E0821214		E0821214	E06041 E06037 E06023	E07357	E07062		
	MP3 LT Business	2011	2013	YTX14-BS MBYZ16HD MBYZ16H MBTX12U GYZ16H		E0821214		E0821214	E06041 E06037 E06023	E07357	E07062		
		MP3 LT Sport	2011	2013	YTX14-BS MBYZ16HD MBYZ16H MBTX12U GYZ16H		E0821214		E0821214	E06041 E06037 E06023	E07357	E07062	
			MP3 RL Business	2011	2012	YTX14-BS MBYZ16HD MBYZ16H MBTX12U GYZ16H		E0821214		E0821214	E06041 E06037 E06023	E07357	E07062
				MP3 RL Sport	2011	2012	YTX14-BS MBYZ16HD MBYZ16H MBTX12U GYZ16H		E0821214		E0821214	E06041 E06037 E06023	E07357
	X10 4T 4V				2012	2013	YTX14-BS MBYZ16HD MBYZ16H MBTX12U GYZ16H		E0821214		E0821214	E06041 E06037 E06023	E07357
		X9			2001	2002	YB14L-A2 MBTX14AU		E0801416		E0801416	E06024	
			X9 Evolution		2003	2007	YB14L-A2 MBTX14AU		E0801416		E0801416	E06024	

POLARIS

50	Outlaw	2003	2013	MBTZ7S					E06033		
	Predator	2003	2013	MBTZ7S					E06033		
	Sportsman	2003	2013	MBTZ7S					E06033		
90	Phoenix	2005	2014	MBTX12U					E06023		
	Sawtooth	2005	2014	MBTX12U					E06023		
170	Ranger RZR		2014	MBTX12U					E06023		
200	Phoenix	2005	2014	MBTX12U					E06023		
	Sawtooth	2006	2014	MBTX12U					E06023		
250	Trail Blazer	1995	2006	MBTX14AU					E06024		
	Trail Boss	1995	1999	MBTX14AU					E06024		
	Xplorer 4X4	2000	2002	MBTX14AU					E06024		
300	Hawkeye 2X4	2006	2010	MBTX14AU					E06024		
	Hawkeye 4X4	2006	2010	MBTX14AU					E06024		
	Sportsman	2008	2010	MBTX14AU					E06024		
325	Magnum	1995	2002	MBTX14AU					E06024		
	Trail Boss	2000	2002	MBTX14AU					E06024		
	Xpedition	2000	2002	MBTX14AU					E06024		
330	ATP	2004	2005	MBTX14AU					E06024		
	Magnum 2X4	2003	2013	MBTX14AU					E06024		

Specifiche:

- Sigillata/ermetica, precaricata (attivata in fabbrica - Factory Activated)
- Litio, precaricata (attivata in fabbrica - Factory Activated)
- Senza manutenzione con acido a corredo (MF Maintenance Free)
- Senza manutenzione Alto Spunto con acido a corredo (MF Maintenance Free)
- Standard/Convenzionali 12V con acido a corredo
- Standard/Convenzionali 12V con acido a corredo
- Standard/Convenzionali 12V senza acido a corredo

COME SCEGLIERE LA BATTERIA

- Quello che segue è un elenco indicativo delle applicazioni suggerite: verificate sempre quanto riportato sul libretto uso e manutenzione del mezzo
- Verificare che l'eventuale inclinazione di installazione sia compatibile con le caratteristiche della batteria prescelta (vedi pag. 6)

CC	MODELLO	anno da	anno a	Codice Internazionale	YUASA		GS		MOTOBATT	OKYAMI	
					Precaricata	STD o MF	Precaricata	STD o MF		Litio	STD o MF
	Magnum 4X4	2003	2013	MBTX14AU					E06024		
	Magnum Trail Boss	2003	2005	YB14-A2		E0801411		E0801411			E07040
				MBTX14AU					E06024		
	Trail Blazer	2008	2013	MBTX14AU					E06024		
	Trail Boss	2003	2013	MBTX14AU					E06024		
335	Sportsman	1998	2002	YTX14AH-BS		E0821212		E0821212			
				YB14-B2		E0801413		E0801413			E07042
				MBTX14AU					E06024		
400	Ranger 400	2011	2014	MBTX14AU					E06024		
	Scrambler L 2X4	1995	2003	MBTX14AU					E06024		
	Scrambler L 4X4	1995	2003	MBTX14AU					E06024		
	Sportsman 2X4	2001	2009	MBTX14AU					E06024		
	Sportsman 4X4	2001	2009	MBTX14AU					E06024		
	Sportsman HO	2010	2010	MBTX14AU					E06024		
	Sportsman L 4X4	1994	2014	MBTX14AU					E06024		
	Trail Blazer	2003	2003	MBTX14AU					E06024		
	Trail Boss L 2X4	1990	2000	MBTX14AU					E06024		
	Trail Boss L 4X4	1990	1994	MBTX14AU					E06024		
	Xplorer L	1995	2003	MBTX14AU					E06024		
425	Magnum	1995	2002	MBTX14AU					E06024		
	Magnum 2X4	1996	1998	MBTX14AU					E06024		
	Magnum 4X4	1995	1998	MBTX14AU					E06024		
	Magnum 6X6	1996	1997	MBTX14AU					E06024		
	Ranger 2x4	2002	2003	YB30L-B							E07303
				MBTX30UHD					E06038		
				MBTX30U					E06028		
				MBTX14AU					E06024	E07355	
	Ranger 4x4	1998	2003	YB30L-B							E07303
				MBTX30UHD					E06038		
				MBTX30U					E06028	E07355	
	Workman	1997	2002	MBTX30UHD					E06038		
				MBTX30U					E06028		
	Xpedition	2000		MBTX14AU					E06024		
450	Diesel .445 Liter	1999	2003	MBTX14AU					E06024		
				MBTX30UHD					E06038		
				MBTX30U					E06028		
	Outlaw MXR	2007	2010	MBTX9U					E06031		
500	ATP HO	2004	2005	MBTX9U					E06031		
	Big Boss 6X6	1998	2012	MBTX14AU					E06024		
	Magnum 2X4	2002	2012	MBTX14AU					E06024		
	Magnum 4X4	1999	2012	MBTX14AU					E06024		
	Outlaw	2006	2007	MBTX9U					E06031		
	Predator	2003	2007	MBTX9U					E06031		
	Predator AC	2003	2006	YTX9-BS		E0820812		E0820812			E07053
				MBTX9U					E06031	E07352	
	Predator LC	2003	2006	YTX9-BS		E0820812		E0820812			E07053
				MBTX9U					E06031	E07352	
	Ranger 4x4	1998	2003	YB30L-B							E07303
				MBTX30UHD					E06038		
				MBTX30U					E06028	E07355	
	Ranger 6x6	1998	2003	YB30L-B							E07303
				MBTX30UHD					E06038		
				MBTX30U					E06028	E07355	
	Scrambler 2X4	2000	2012	MBTX14AU					E06024		
	Scrambler 4X4	1999	2012	MBTX14AU					E06024		
	Scrambler E 4X4	1997	2012	MBTX14AU					E06024		
	Sportsman	1999	2003	MBTX30UHD					E06038		
				MBTX30U					E06028		

Specifiche:

- Sigillata/ermetica, precaricata (attivata in fabbrica - Factory Activated)
- Litio, precaricata (attivata in fabbrica - Factory Activated)
- Senza manutenzione con acido a corredo (MF Maintenance Free)
- Senza manutenzione Alto Spunto con acido a corredo (MF Maintenance Free)
- Standard/Convenzionali 12V con acido a corredo
- Standard/Convenzionali 12V con acido a corredo
- Standard/Convenzionali 12V senza acido a corredo

COME SCEGLIERE LA BATTERIA

- Quello che segue è un elenco indicativo delle applicazioni suggerite: verificate sempre quanto riportato sul libretto uso e manutenzione del mezzo
- Verificare che l'eventuale inclinazione di installazione sia compatibile con le caratteristiche della batteria prescelta (vedi pag. 6)

CC	MODELLO	anno da	anno a	Codice Internazionale	YUASA		GS		MOTOBATT	OKYAMI	
					Precaricata	STD o MF	Precaricata	STD o MF	Litio	STD o MF	
500	Sportsman 4X4	1996		MBTX30UHD					E06038		
				MBTX30U					E06028		
	Sportsman 6X6	2000	2008	MBTX30UHD					E06038		
				MBTX30U					E06028		
	Sportsman EBS 4X4	1998			MBTX14AU				E06024		
	Sportsman HO	1996	2013		MBTX14AU				E06024		
	Sportsman HO 4X4	1996	2013		MBTX14AU				E06024		
	Sportsman HO Mossy	1996	2013		MBTX14AU				E06024		
	Sportsman X2 EFI	2007	2008	MBTX30UHD					E06038		
				MBTX30U					E06028		
		2009	2009	MBTX30UHD					E06038		
				MBTX30U					E06028		
	Trail Boss	1999	2012		MBTX14AU				E06024		
Xplorer 4X4	1997	2012		MBTX14AU				E06024			
525	Outlaw	2007	2012	MBTX9U				E06031			
550	Sportsman	2009	2014	MBTX14AU				E06024			
570	Ranger 4x4	2014	2014	MBTX14AU				E06024			
	RZR 570, EPS	2012	2013	MBTX14AU				E06024			
	Sportsman	2014	2014	MBTX14AU				E06024			
600	Sportsman	2004	2005	YB30L-B							E07303
				MBTX30UHD					E06038		
				MBTX30U					E06028	E07355	
700	Hurricane	1996		YTX20L-BS		E0821815		E0821815			E07068
				MBTX20UHD					E06035		
				MBTX20U					E06026		
	Ranger 4x4	2006	2010	MBTX30UHD					E06038		
				MBTX30U					E06028		
	Ranger 6x6	2006	2010	MBTX30UHD					E06038		
				MBTX30U					E06028		
	Sportsman	2002	2010	YB30L-B							E07303
				MBTX30UHD					E06038		
				MBTX30U					E06028	E07355	
	Sportsman 4X4	2002	2010	MBTX30UHD					E06038		
				MBTX30U					E06028		
	Sportsman Twin	2004	2010	MBTX30UHD					E06038		
MBTX30U								E06028			
779	SL	1996		YTX20L-BS		E0821815		E0821815			E07068
				MBTX20UHD					E06035		
				MBTX20U					E06026		
	SLT	1996		YTX20L-BS		E0821815		E0821815			E07068
				MBTX20UHD					E06035		
				MBTX20U					E06026		
SLX	1996		YTX20L-BS		E0821815		E0821815			E07068	
			MBTX20UHD					E06035			
			MBTX20U					E06026			
800	Ranger EFI 4X4	2010	2013	MBTX30UHD					E06038		
				MBTX30U					E06028		
	Ranger EFI 6X6	2010	2013	MBTX30UHD					E06038		
				MBTX30U					E06028		
	Ranger RZR 4	2010	2014	MBTX30UHD					E06038		
				MBTX30U					E06028		
	Sportsman	2005	2013	YB30L-B							E07303
				MBTX30UHD					E06038		
				MBTX30U					E06028	E07355	
		2014	2014	YTX20L-BS		E0821815		E0821815			E07068
MBTX20UHD							E06035				
MBTX20U							E06026				
Sportsman Twin F/I	2005	2013		MBTX30UHD				E06038			

Specifiche:

- Sigillata/ermetica, precaricata (attivata in fabbrica - Factory Activated)
- Litio, precaricata (attivata in fabbrica - Factory Activated)
- Senza manutenzione con acido a corredo (MF Maintenance Free)
- Senza manutenzione Alto Spunto con acido a corredo (MF Maintenance Free)
- Standard/Convenzionali 12V con acido a corredo
- Standard/Convenzionali 12V con acido a corredo
- Standard/Convenzionali 12V senza acido a corredo

COME SCEGLIERE LA BATTERIA

- Quello che segue è un elenco indicativo delle applicazioni suggerite: verificate sempre quanto riportato sul libretto uso e manutenzione del mezzo
- Verificare che l'eventuale inclinazione di installazione sia compatibile con le caratteristiche della batteria prescelta (vedi pag. 6)

CC	MODELLO	anno da	anno a	Codice Internazionale	YUASA		GS		MOTOBATT	OKYAMI	
					Precaricata	STD o MF	Precaricata	STD o MF		Litio	STD o MF
850	Scrambler	2014	2014	MBTX30U					E06028		
				YTX20L-BS		E0821815		E0821815			E07068
				MBTX20UHD					E06035		
	Sportsman	2010	2013	MBTX20U					E06026		
				YTX20L-BS		E0821815		E0821815			E07068
				MBTX20UHD					E06035		
900	Ranger RZR	2011	2014	MBTX30UHD					E06038		
				MBTX30U					E06028		
1000	Scrambler	2014	2014	YTX20L-BS		E0821815		E0821815			E07068
				MBTX20UHD					E06035		
				MBTX20U					E06026		
1150	SLT	1996		YTX20L-BS		E0821815		E0821815			E07068
				MBTX20UHD					E06035		
				MBTX20U					E06026		
	SLTX	1996		YTX20L-BS		E0821815		E0821815			E07068
				MBTX20UHD					E06035		
				MBTX20U					E06026		
SLXH	1996		YTX20L-BS		E0821815		E0821815			E07068	
			MBTX20UHD					E06035			
			MBTX20U					E06026			
1165	SLX	1999		YTX20L-BS		E0821815		E0821815			E07068
				MBTX20UHD					E06035		
				MBTX20U					E06026		
1507	Victory 8-ball	2004	2005	YTX20L-BS		E0821815		E0821815			E07068
				MBTX20UHD					E06035		
				MBTX20U					E06026		

RENAULT

125	Kouranos	2002		YTX9-BS		E0820812		E0820812			E07053
				MBTX9U					E06031	E07352	
150	Kouranos	2002		YTX9-BS		E0820812		E0820812			E07053
				MBTX9U					E06031	E07352	
250	Kouranos	2002		YTX12-BS		E0821211		E0821211			E07058
				MBTX12U					E06023	E07354	

RIEJU

250	Marathon	2010		YTZ7S-BS							E07050
				YTZ7S	E0840610		E0840610				
				MBTZ7S					E06033	E07359	

ROYAL ENFIELD

500	S 2 - V 5			YB14L-A2		E0801416		E0801416			E07069
				MBTX14AU					E06024		

SOS MARINE MFG.

428	TideRider	1990	1992	YB16-B		E0801911		E0801911			E07078
				MBTX20UHD					E06035		
				MBTX20U					E06026	E07358	
532	TideRider Plus	1992		YB16-B		E0801911		E0801911			E07078
				MBTX20UHD					E06035		
				MBTX20U					E06026	E07358	
703	TideRider EP	1992		YB16-B		E0801911		E0801911			E07078

Specifiche:

- Sigillata/ermetica, precaricata (attivata in fabbrica - Factory Activated)
- Litio, precaricata (attivata in fabbrica - Factory Activated)
- Senza manutenzione con acido a corredo (MF Maintenance Free)
- Senza manutenzione Alto Spunto con acido a corredo (MF Maintenance Free)
- Standard/Convenzionali 12V con acido a corredo
- Standard/Convenzionali 12V con acido a corredo
- Standard/Convenzionali 12V senza acido a corredo

COME SCEGLIERE LA BATTERIA

- Quello che segue è un elenco indicativo delle applicazioni suggerite; verificate sempre quanto riportato sul libretto uso e manutenzione del mezzo
- Verificare che l'eventuale inclinazione di installazione sia compatibile con le caratteristiche della batteria prescelta (vedi pag. 6)

CC	MODELLO	anno da	anno a	Codice Internazionale	YUASA		GS		MOTOBATT	OKYAMI	
					Precaricata	STD o MF	Precaricata	STD o MF		Litio	STD o MF
				MBTX20UHD					E06035		
				MBTX20U					E06026	E07358	

SUZUKI

50	AC	1971		6N4-2A							E07002
	AH Address	1992	1995	YTX4L-BS		E0820310		E0820310			E07045
				MBTX4U					E06029	E07350	
	AJ ZZ Sepia	1992	1998	YTX4L-BS		E0820310		E0820310			E07045
				MBTX4U					E06029	E07350	
	AP	1994	2002	YTX4L-BS		E0820310		E0820310			E07045
				MBTX4U					E06029	E07350	
	AS	1971		6N4-2A							E07002
	AY Katana	1997	2000	YTX4L-BS		E0820310		E0820310			E07045
				YB4L-B		E0800410		E0800410			E07018
				MBTX4U					E06029	E07350	
	CP			YTX4L-BS		E0820310		E0820310			E07045
				MBTX4U					E06029	E07350	
	FA Shuttle	1980	1991	6N4-2A-4		E0860613		E0860613			E07004
	FR	1971		6N4-2A							E07002
	FS	1980	1981	6N4-2A							E07002
	FZ	1979	1983	6N4-2A							E07002
	M 12 Sport	1986		6N4-2A							E07002
	TR S Street Magic	1998	1998	YT4B-BS		E0820210		E0820210			E07044
				MBT4BB					E06018		
TS	1974		6N4-2A							E07002	
Tune			YTX4L-BS		E0820310		E0820310			E07045	
			MBTX4U					E06029	E07350		
UF Estilete	2000	2000	YB4L-B		E0800410		E0800410			E07018	
			MBTX4U					E06029			
UX W Zillion	1999	2002	YTX4L-BS		E0820310		E0820310			E07045	
			MBTX4U					E06029	E07350		
UX Zillion	1999	1999	YTX4L-BS		E0820310		E0820310			E07045	
			MBTX4U					E06029	E07350		
80	K 11 Sport	1968		6N4-2A							E07002
	K 15 Trial	1968		6N4-2A							E07002
90	K 10	1968		6N4-2A							E07002
	RV Rover	1972		6N4-2A-4		E0860613		E0860613			E07004
	TC			6N4-2A							E07002
100	AC Scrambler	1969		6N4-2A							E07002
	AH Address	1993	1995	YTX5L-BS		E0820410		E0820410			E07046
				MBTZ7S					E06033	E07350	
	AS Sport	1969		6N4-2A							E07002
	TC Blazer	1973	1979	6N4-2A							E07002
	TS Honcho	1973	1977	6N4-2A							E07002
105	B			6N4-2A							E07002
110	UG Hokuto	2000	2000	YTX5L-BS		E0820410		E0820410			E07046
				MBTZ7S					E06033	E07350	
125	AN S	1995	2000	YTX7A-BS		E0820612		E0820612			E07048
				MBTZ10S					E06032	E07352	
	AN Y	1995	2000	YTX7A-BS		E0820612		E0820612			E07048
				MBTZ10S					E06032	E07352	
	DR	1994	1996	YTX7L-BS		E0820613		E0820613			E07049
				MBTX7U					E06030	E07359	
	GN	1982	1996	YB7-A		E0800810		E0800810			E07025
				MB9U					E06014		
	GZ Marauder	1998	2000	YTX7L-BS		E0820613		E0820613			E07049
				MBTX7U					E06030	E07359	

Specifiche:

- Sigillata/ermetica, precaricata (attivata in fabbrica - Factory Activated)
- Litio, precaricata (attivata in fabbrica - Factory Activated)
- Senza manutenzione con acido a corredo (MF Maintenance Free)
- Senza manutenzione Alto Spunto con acido a corredo (MF Maintenance Free)
- Standard/Convenzionali 12V con acido a corredo
- Standard/Convenzionali 12V con acido a corredo
- Standard/Convenzionali 12V senza acido a corredo

COME SCEGLIERE LA BATTERIA

- Quello che segue è un elenco indicativo delle applicazioni suggerite: verificate sempre quanto riportato sul libretto uso e manutenzione del mezzo
- Verificare che l'eventuale inclinazione di installazione sia compatibile con le caratteristiche della batteria prescelta (vedi pag. 6)

CC	MODELLO	anno da	anno a	Codice Internazionale	YUASA		GS		MOTOBATT	OKYAMI		
					Precaricata	STD o MF	Precaricata	STD o MF		Litio	STD o MF	
	RG Gamma	1992	1994	YTX5L-BS		E0820410		E0820410			E07046	
				MBTZ7S				E06033	E07350			
	RV	1994		YTX7L-BS		E0820613		E0820613			E07049	
				MBTX7U				E06030	E07359			
	RV Tracker	1973	1977	6N4-2A							E07002	
	RV Van Van	2003	2006	YTX7L-BS		E0820613		E0820613				E07049
				MBTX7U				E06030	E07359			
		2008	2010	YTX7L-BS		E0820613		E0820613				E07049
				MBTX7U				E06030	E07359			
	2013		YTX7L-BS		E0820613		E0820613				E07049	
			MBTX7U				E06030	E07359				
	SP	1986	1988	6N4-2A							E07002	
	TS	1989	1994	YTX4L-BS		E0820310		E0820310				E07045
				MBTX4U				E06029	E07350			
	TS R K	1989	1994	YTX4L-BS		E0820310		E0820310				E07045
				MBTX4U				E06029	E07350			
	TS R R	1989	1994	YTX4L-BS		E0820310		E0820310				E07045
				MBTX4U				E06029	E07350			
	UC Epicuro	1999	2001	YTX7A-BS		E0820612		E0820612				E07048
MBTZ10S							E06032	E07352				
UE CT	2001	2001	YTX7A-BS		E0820612		E0820612				E07048	
			MBTZ10S				E06032	E07352				
UH Burgman	2002	2006	YTX9-BS		E0820812		E0820812				E07053	
			MBTX9U				E06031	E07352				
	2007		YTX9-BS		E0820812		E0820812				E07053	
MBTX9U						E06031	E07352					
UX Sixteen	2008	2011	YTX7L-BS		E0820613		E0820613				E07049	
			MBTX7U				E06030	E07359				
VL Intruder	2000	2006	YTX7L-BS		E0820613		E0820613				E07049	
			MBTX7U				E06030	E07359				
150	AN T	1996	2000	YTX7A-BS		E0820612		E0820612			E07048	
				MBTZ10S				E06032	E07352			
	AN Y	1996	2000	YTX7A-BS		E0820612		E0820612			E07048	
				MBTZ10S				E06032	E07352			
	UC Epicuro	1999	2001	YTX7A-BS		E0820612		E0820612			E07048	
				MBTZ10S				E06032	E07352			
	UE CT	2001	2001	YTX7A-BS		E0820612		E0820612			E07048	
MBTZ10S							E06032	E07352				
UH Burgman	2002	2006	YTX9-BS		E0820812		E0820812				E07053	
			MBTX9U				E06031	E07352				
UX Sixteen	2008	2011	YTX7L-BS		E0820613		E0820613				E07049	
			MBTX7U				E06030	E07359				
185	GT Adventurer	1973	1977	MB10U					E06001			
				12N11-3A-1							E07033	
	TC Ranger	1974	1977	MB10U					E06001			
				12N11-3A-1							E07033	
TS Sierra	1971	1976	6N4-2A							E07002		
200	DR SE Trojan	1996	2000	YTX7L-BS		E0820613		E0820613			E07049	
				MBTX7U				E06030	E07359			
	SP	1986	1988	YB4L-B		E0800410		E0800410			E07018	
				MBTX4U				E06029				
	T			MB5U					E06011			
				12N5-3B		E0800510		E0800510			E07306	
	TC			MB5U					E06011			
12N5-3B					E0800510		E0800510			E07306		
UH Burgman	2007		YTX9-BS		E0820812		E0820812				E07053	
			MBTX9U				E06031	E07352				
250	AN Burgman	1998	2002	YTX7A-BS		E0820612		E0820612			E07048	

Specifiche:

- Sigillata/ermetica, precaricata (attivata in fabbrica - Factory Activated)
- Litio, precaricata (attivata in fabbrica - Factory Activated)
- Senza manutenzione con acido a corredo (MF Maintenance Free)
- Senza manutenzione Alto Spunto con acido a corredo (MF Maintenance Free)
- Standard/Convenzionali 12V con acido a corredo
- Standard/Convenzionali 12V con acido a corredo
- Standard/Convenzionali 12V senza acido a corredo

COME SCEGLIERE LA BATTERIA

- Quello che segue è un elenco indicativo delle applicazioni suggerite; verificate sempre quanto riportato sul libretto uso e manutenzione del mezzo
- Verificare che l'eventuale inclinazione di installazione sia compatibile con le caratteristiche della batteria prescelta (vedi pag. 6)

CC	MODELLO	anno da	anno a	Codice Internazionale	YUASA		GS		MOTOBATT	OKYAMI	
					Precaricata	STD o MF	Precaricata	STD o MF	Litio	STD o MF	
350		2003	2006	MBTZ10S					E06032		
				YT9B-4	E0820810		E0820810				
				MBT9B4				E06022	E07352		
	DR S	1990	1993	YT12A-BS		E0820910		E0820910			E07057
				MBTX9U				E06031	E07354		
				YTX4L-BS		E0820310		E0820310			E07045
	GN	1985	1996	MBTX4U					E06029	E07350	
				YTX7L-BS		E0820613		E0820613			E07049
				MBTX7U				E06030	E07359		
	GS T	1980	1981	YB10L-A2		E0801110		E0801110			E07328
				MB10U				E06001			
				12N10-3A						E07029	
	GSX	2002	2005	YB10L-A2		E0801110		E0801110			E07328
				YB12B-B2		E0801220		E0801220			E07038
				MBTX12U				E06023			
	GT Hustler	1973	1977	MB5U					E06011		
				12N5-3B		E0800510		E0800510			E07306
				YTX7L-BS		E0820613		E0820613			E07049
	GZ Marauder	1999	2006	MBTX7U					E06030	E07359	
				YTX9-BS		E0820812		E0820812			E07053
				MBTX9U				E06031	E07352		
	RG	1986	1987	YB5L-B		E0800515		E0800515			E07019
				MB5U				E06011			
				12N5-3B		E0800510		E0800510			E07306
	RG Gamma	1986	1987	MB5U					E06011		
				YTX4L-BS		E0820310		E0820310			E07045
				12N5-3B		E0800510		E0800510			E07306
	RGV	1989	1990	MBTX4U					E06029	E07350	
				YTX4L-BS		E0820310		E0820310			E07045
				12N5-3B		E0800510		E0800510			E07306
RGV Gamma	1989	1996	MBTX4U					E06029	E07350		
			YTX4L-BS		E0820310		E0820310			E07045	
			12N5-3B		E0800510		E0800510			E07306	
TC Scrambler	1969		MB5U					E06011			
			YTX4L-BS		E0820310		E0820310			E07045	
			12N5-3B		E0800510		E0800510			E07306	
TS Savage	1969	1972	6N4-2A-4		E0860613		E0860613			E07004	
			YB10L-A2		E0801110		E0801110			E07328	
			MB10U				E06001				
VL Intruder	2000	2006	YTX7L-BS		E0820613		E0820613			E07049	
			MBTX7U				E06030	E07359			
			YTX4L-BS		E0820310		E0820310			E07045	
350	DR S	1990	1999	MBTX4U				E06029	E07350		
				YTX4L-BS		E0820310		E0820310			E07045
				YTX4L-BS		E0820310		E0820310			E07045
DR S L	1990	1994	MBTX4U					E06029	E07350		
			YTX4L-BS		E0820310		E0820310			E07045	
			YTX4L-BS		E0820310		E0820310			E07045	
DR S R	1990	1994	MBTX4U					E06029	E07350		
			YTX4L-BS		E0820310		E0820310			E07045	
			YTX7L-BS		E0820613		E0820613			E07049	
DR SE	1997	1999	MBTX7U					E06030	E07359		
			YTX4L-BS		E0820310		E0820310			E07045	
			12N7-4A		E0800711		E0800711			E07045	
380	GT Sebring			MB9U				E06014			
				YTX4L-BS		E0820310		E0820310			E07045
				12N7-4A		E0800711		E0800711			E07045
400	AN Burgman	1999	2002	YT9B-4	E0820810		E0820810				
				MBT9B4				E06022	E07352		
				YT12A-BS		E0820910		E0820910		E07057	
		2003	2006	MBTX9U				E06031	E07354		
				YT9B-4	E0820810		E0820810				
				MBT9B4				E06022	E07352		
	DR-Z	2000	2005	YT7B-BS		E0820611		E0820611			E07051
				YT7B-4	E0820610		E0820610				
				MB7U				E06013	E07353		
	GS	1977	1978	YB10L-A2		E0801110		E0801110			E07328
				MB10U				E06001			
				YTX4L-BS		E0820310		E0820310			E07045

Specifiche:

- Sigillata/ermetica, precaricata (attivata in fabbrica - Factory Activated)
- Litio, precaricata (attivata in fabbrica - Factory Activated)
- Senza manutenzione con acido a corredo (MF Maintenance Free)
- Senza manutenzione Alto Spunto con acido a corredo (MF Maintenance Free)
- Standard/Convenzionali 12V con acido a corredo
- Standard/Convenzionali 12V con acido a corredo
- Standard/Convenzionali 12V senza acido a corredo

COME SCEGLIERE LA BATTERIA

- Quello che segue è un elenco indicativo delle applicazioni suggerite: verificate sempre quanto riportato sul libretto uso e manutenzione del mezzo
- Verificare che l'eventuale inclinazione di installazione sia compatibile con le caratteristiche della batteria prescelta (vedi pag. 6)

CC	MODELLO	anno da	anno a	Codice Internazionale	YUASA		GS		MOTOBATT	OKYAMI			
					Precaricata	STD o MF	Precaricata	STD o MF		Litio	STD o MF		
	GSF Bandit	1991	1993	YTX9-BS		E0820812		E0820812			E07053		
				MBTX9U				E06031	E07352				
	GSX			YB12B-B2		E0801220		E0801220			E07038		
				MBTX12U				E06023					
	GSX F			MB10U				E06001					
				12N10-3A-1		E0801011		E0801011					
				TS Apache	1972	1975	MB5U				E06011		
				12N5-3B		E0800510		E0800510			E07306		
				425	GS	1979		YB10L-A2		E0801110		E0801110	
				MB10U				E06001					
				450	GS	1980	1982	YB10L-A2		E0801110		E0801110	
MB10U								E06001					
	GS E	1983	1988	YB12B-B2		E0801220		E0801220			E07038		
				MBTX12U				E06023					
				RMX-Z	2014		YTZ7S-BS						E07050
				YTZ7S		E0840610		E0840610					
				MBTZ7S				E06033	E07359				
				500	GS	2001	2002	YB10L-B2		E0801112		E0801112	
YB10L-B		E0801111						E0801111			E07088		
MB10U								E06001					
				YB10L-B2		E0801112		E0801112			E07091		
				MB10U				E06001					
	GS E	1989	1996	YB10L-B2		E0801112		E0801112			E07091		
				YB10L-B		E0801111		E0801111			E07088		
				MB10U				E06001					
	GT Titan			MB9U				E06014					
				12N7-4A		E0800711		E0800711					
	LT-A F			YTX16-BS-1							E07066		
				T Titan					E06014				
				MB9U									
				12N7-4A		E0800711		E0800711					
550	GS E	1977	1982	YB10L-A2		E0801110		E0801110			E07328		
				MB10U				E06001					
				12N10-3A						E07029			
			1983	1986	YB10L-B2		E0801112		E0801112			E07091	
					YB10L-B		E0801111		E0801111			E07088	
					MB10U				E06001				
GSX E	1975	1977		YB10L-B2		E0801112		E0801112			E07091		
				YB10L-B		E0801111		E0801111			E07088		
				MB10U				E06001					
		1985	1987	YB10L-B2		E0801112		E0801112			E07091		
				YB10L-B		E0801111		E0801111			E07088		
				MB10U				E06001					
	GT Indy	1972	1977	MB10U				E06001					
				12N11-3A-1							E07033		
600	DR R	1985	1989	MB5U				E06011					
				12N5-3B		E0800510		E0800510			E07306		
			1986	1989	YB5L-B		E0800515		E0800515			E07019	
					MB5U				E06011				
	DR S	1985	1989	YB5L-B		E0800515		E0800515			E07019		
				MB5U				E06011					
				12N5-3B		E0800510		E0800510			E07306		
	GSF Bandit	1995	2005	YTX9-BS		E0820812		E0820812			E07053		
				MBTX9U				E06031	E07352				
	GSF Bandit S	1995	2005	YTX9-BS		E0820812		E0820812			E07053		
				MBTX9U				E06031	E07352				
	GSR	2006		YTX9-BS		E0820812		E0820812			E07053		
MBTX9U							E06031	E07352					
GSX F	1988	1997	YB10L-B2		E0801112		E0801112			E07091			

Specifiche:

- Sigillata/ermetica, precaricata (attivata in fabbrica - Factory Activated)
- Litio, precaricata (attivata in fabbrica - Factory Activated)
- Senza manutenzione con acido a corredo (MF Maintenance Free)
- Senza manutenzione Alto Spunto con acido a corredo (MF Maintenance Free)
- Standard/Convenzionali 12V con acido a corredo
- Standard/Convenzionali 12V con acido a corredo
- Standard/Convenzionali 12V senza acido a corredo

COME SCEGLIERE LA BATTERIA

- Quello che segue è un elenco indicativo delle applicazioni suggerite; verificate sempre quanto riportato sul libretto uso e manutenzione del mezzo
- Verificare che l'eventuale inclinazione di installazione sia compatibile con le caratteristiche della batteria prescelta (vedi pag. 6)

CC	MODELLO	anno da	anno a	Codice Internazionale	YUASA		GS		MOTOBATT	OKYAMI	
					Precaricata	STD o MF	Precaricata	STD o MF	Litio	STD o MF	
650	GSX-R	1998	2004	YB10L-B		E0801111		E0801111			E07088
				MB10U				E06001			
		2004	2006	YTX9-BS		E0820812		E0820812			E07053
				MBTX9U				E06031	E07352		
		1992	1996	YTX12-BS		E0821211		E0821211			E07058
				MBTX12U				E06023	E07354		
		1996	2000	YTX9-BS		E0820812		E0820812			E07053
				MBTX9U				E06031	E07352		
		2001	2003	YTX9-BS		E0820812		E0820812			E07053
				MBTX9U				E06031	E07352		
		2004	2005	YTX9-BS		E0820812		E0820812			E07053
				MBTX9U				E06031	E07352		
	2006		YTX9-BS		E0820812		E0820812			E07053	
			MBTX9U				E06031	E07352			
	RF	1994	1996	YTX9-BS		E0820812		E0820812			E07053
				MBTX9U				E06031	E07352		
	SP	1985		MB5U					E06011		
				12N5-3B		E0800510		E0800510			E07306
	VS GL Intruder	1995	1997	YB16B-A		E0801614		E0801614			E07074
				MB16U				E06005			
	AN Burgman	2003	2005	YTX14-BS		E0821214		E0821214			E07062
				MBYZ16HD				E06041			
				MBYZ16H				E06037			
				MBTX12U				E06023	E07357		
2006			YTX14-BS		E0821214		E0821214			E07062	
			MBYZ16HD				E06041				
			MBYZ16H				E06037				
			MBTX12U				E06023	E07357			
DL V-Strom		2004	2012	YTX12-BS		E0821211		E0821211			E07058
				MBTX12U				E06023	E07354		
DR		1992	1993	YTX4L-BS		E0820310		E0820310			E07045
				MBTX4U				E06029	E07350		
DR R	1990	1991	YB5L-B		E0800515		E0800515			E07019	
			MB5U				E06011				
	1991	1993	YTX14-BS		E0821214		E0821214			E07062	
			MBYZ16HD				E06041				
			MBYZ16H				E06037				
			MBTX12U				E06023	E07357			
	1992	1993	YTX4L-BS		E0820310		E0820310			E07045	
			MBTX4U				E06029	E07350			
1994	1995	YTX12-BS		E0821211		E0821211			E07058		
		MBTX12U				E06023	E07354				
DR RS	1990	1991	YB5L-B		E0800515		E0800515			E07019	
			MB5U				E06011				
DR S	1990	1991	MB5U					E06011			
			12N5-3B		E0800510		E0800510			E07306	
	1994	1995	YTX12-BS		E0821211		E0821211			E07058	
DR SE	1996	1997	YTX9-BS		E0820812		E0820812			E07053	
			MBTX9U				E06031	E07352			
	1998	2000	YTX9-BS		E0820812		E0820812			E07053	
MBTX9U						E06031	E07352				
GR Tempter	1983	1983	YB14L-A2		E0801416		E0801416			E07069	

Specifiche:

- Sigillata/ermetica, precaricata (attivata in fabbrica - Factory Activated)
- Litio, precaricata (attivata in fabbrica - Factory Activated)
- Senza manutenzione con acido a corredo (MF Maintenance Free)
- Senza manutenzione Alto Spunto con acido a corredo (MF Maintenance Free)
- Standard/Convenzionali 12V con acido a corredo
- Standard/Convenzionali 12V con acido a corredo
- Standard/Convenzionali 12V senza acido a corredo

COME SCEGLIERE LA BATTERIA

- Quello che segue è un elenco indicativo delle applicazioni suggerite: verificate sempre quanto riportato sul libretto uso e manutenzione del mezzo
- Verificare che l'eventuale inclinazione di installazione sia compatibile con le caratteristiche della batteria prescelta (vedi pag. 6)

CC	MODELLO	anno da	anno a	Codice Internazionale	YUASA		GS		MOTOBATT	OKYAMI	
					Precaricata	STD o MF	Precaricata	STD o MF		Litio	STD o MF
	GS	1981	1983	MBTX14AU					E06024		
				YB14L-A2		E0801416		E0801416		E07069	
	GS E	1981	1982	MBTX14AU					E06024		
				YB10L-A2		E0801110		E0801110		E07328	
	GSF Bandit	2005	2006	MB10U					E06001		
				YTX9-BS		E0820812		E0820812		E07053	
				MBTX9U				E06031	E07352		
		2007		YTX9-BS		E0820812		E0820812			E07053
				MBTX9U				E06031	E07352		
				YTX9-BS		E0820812		E0820812		E07053	
	GSX F	2008	2010	MBTX9U					E06031	E07352	
				YTX9-BS		E0820812		E0820812		E07053	
				MBTX9U				E06031	E07352		
		2011	2013	YTX9-BS		E0820812		E0820812			E07053
				MBTX9U				E06031	E07352		
				YB14L-B2		E0801418		E0801418		E07070	
	LS Savage	1986	2000	MBTX14AU					E06024		
	SFV Gladius	2009		YT12A-BS		E0820910		E0820910			E07057
				MBTX9U				E06031	E07354		
	SV	1998	2002	YT12A-BS		E0820910		E0820910			E07057
MBTX9U							E06031	E07354			
	2003	2010	YTX12-BS		E0821211		E0821211			E07058	
			MBTX12U				E06023	E07354			
SV S	1998	2002	YT12A-BS		E0820910		E0820910			E07057	
			MBTX9U				E06031	E07354			
XF Freewind	1997	2001	YTX9-BS		E0820812		E0820812			E07053	
			MBTX9U				E06031	E07352			
XN Turbo	1983	1983	YB14L-A2		E0801416		E0801416			E07069	
			MBTX14AU				E06024				
700	GS E	1985	1985	YB14L-A2		E0801416		E0801416		E07069	
				MBTX14AU				E06024			
GV GL Madura	1985	1985	YB14L-B2		E0801418		E0801418			E07070	
			MBTX14AU				E06024				
750	DR Big	1988	1989	YB14L-B2		E0801418		E0801418		E07070	
				MBTX14AU				E06024			
	GS Katana	1977	1983	YB14L-A2		E0801416		E0801416		E07069	
				MBTX14AU				E06024			
	GSX			YB14L-A2		E0801416		E0801416		E07069	
				MBTX14AU				E06024			
	GSX F	1989	1997	YB14L-B2		E0801418		E0801418		E07070	
				MBTX14AU				E06024			
		1998	2006	YTX9-BS		E0820812		E0820812			E07053
				MBTX9U				E06031	E07352		
				SYB14L-A2							
	GSX-R	1985	1990	MBTX14AU					E06024		
				YB14L-A2		E0801416		E0801416		E07069	
		1988	1991	MBTX14AU					E06024		
				YTX12-BS		E0821211		E0821211		E07058	
		1992	1995	MBTX12U					E06023	E07354	
				YTX9-BS		E0820812		E0820812		E07053	
		1996	1999	MBTX9U					E06031	E07352	
				YT12A-BS		E0820910		E0820910		E07057	
		2000	2003	MBTX9U					E06031	E07354	
YT12A-BS					E0820910		E0820910		E07057		
	2004	2005	MBTX9U					E06031	E07354		
			YT12A-BS		E0820910		E0820910		E07057		
	2006		YT12A-BS		E0820910		E0820910			E07057	
			MBTX9U				E06031	E07354			
GT LeMans	1972	1977	YB14L-A2		E0801416		E0801416			E07069	
			MBTX14AU				E06024				
VS GL Intruder	1985	1991	YB16B-A		E0801614		E0801614			E07074	

Specifiche:

- Sigillata/ermetica, precaricata (attivata in fabbrica - Factory Activated)
- Litio, precaricata (attivata in fabbrica - Factory Activated)
- Senza manutenzione con acido a corredo (MF Maintenance Free)
- Senza manutenzione Alto Spunto con acido a corredo (MF Maintenance Free)
- Standard/Convenzionali 12V con acido a corredo
- Standard/Convenzionali 12V con acido a corredo
- Standard/Convenzionali 12V senza acido a corredo

COME SCEGLIERE LA BATTERIA

- Quello che segue è un elenco indicativo delle applicazioni suggerite; verificate sempre quanto riportato sul libretto uso e manutenzione del mezzo
- Verificare che l'eventuale inclinazione di installazione sia compatibile con le caratteristiche della batteria prescelta (vedi pag. 6)

CC	MODELLO	anno da	anno a	Codice Internazionale	YUASA		GS		MOTOBATT	OKYAMI	
					Precaricata	STD o MF	Precaricata	STD o MF	Litio	STD o MF	
800	DR S Big	1991	1993	MB16U					E06005		
				YTX14-BS		E0821214		E0821214			E07062
				MBYZ16HD					E06041		
				MBYZ16H					E06037		
				MBTX12U					E06023	E07357	
	VL Intruder C	2006	2013	YTX12-BS		E0821211		E0821211			E07058
				MBTX12U				E06023	E07354		
	VL Intruder Volusia	2001	2005	YTX12-BS		E0821211		E0821211			E07058
				MBTX12U				E06023	E07354		
	VS GL Intruder	1992	1995	YB16B-A		E0801614		E0801614			E07074
				MB16U				E06005			
	VS Intruder	1992	1999	YB16B-A1							
	VX	1990	1994	YB16B-A		E0801614		E0801614			E07074
				MB16U				E06005			
	VZ Intruder M	2005	2011	YTX12-BS		E0821211		E0821211			E07058
MBTX12U							E06023	E07354			
2013		YTX12-BS		E0821211		E0821211			E07058		
		MBTX12U				E06023	E07354				
VZ M Marauder	1997	2002	YTX12-BS		E0821211		E0821211			E07058	
			MBTX12U				E06023	E07354			
850	GS	1979	1983	YB14L-A2		E0801416		E0801416		E07069	
				MBTX14AU				E06024			
	XN Turbo			YB14L-A2		E0801416		E0801416		E07069	
MBTX14AU							E06024				
900	RF R	1994	1997	YTX9-BS		E0820812		E0820812		E07053	
				MBTX9U				E06031	E07352		
1000	DL V-Strom	2001	2010	YTX14-BS		E0821214		E0821214			E07062
				MBYZ16HD				E06041			
				MBYZ16H				E06037			
				MBTX12U				E06023	E07357		
				GYZ16H							
	2014	2016	YTX14-BS		E0821214		E0821214			E07062	
			MBYZ16HD				E06041				
			MBYZ16H				E06037				
			MBTX12U				E06023	E07357			
			GYZ16H								
	GS	1978	1982	YB14L-A2		E0801416		E0801416		E07069	
				MBTX14AU				E06024			
	GSX-R	2001	2002	YTX12-BS		E0821211		E0821211			E07058
				MBTX12U				E06023	E07354		
		2003	2004	YTX12-BS		E0821211		E0821211		E07058	
MBTX12U							E06023	E07354			
2005		2006	YT12A-BS		E0820910		E0820910		E07057		
			MBTX9U				E06031	E07354			
2007		YT12A-BS		E0820910		E0820910		E07057			
		MBTX9U				E06031	E07354				
SV	2003	2005	YTX14-BS		E0821214		E0821214			E07062	
			MBYZ16HD				E06041				
			MBYZ16H				E06037				
			MBTX12U				E06023	E07357			
	2006	2007	YTX14-BS		E0821214		E0821214			E07062	
			MBYZ16HD				E06041				
			MBYZ16H				E06037				
			MBTX12U				E06023	E07357			
2006	2007	GYZ16H									
		YT12A-BS		E0820910		E0820910		E07057			

Specifiche:

- Sigillata/ermetica, precaricata (attivata in fabbrica - Factory Activated)
- Litio, precaricata (attivata in fabbrica - Factory Activated)
- Senza manutenzione con acido a corredo (MF Maintenance Free)
- Senza manutenzione Alto Spunto con acido a corredo (MF Maintenance Free)
- Standard/Convenzionali 12V con acido a corredo
- Standard/Convenzionali 12V con acido a corredo
- Standard/Convenzionali 12V senza acido a corredo

COME SCEGLIERE LA BATTERIA

- Quello che segue è un elenco indicativo delle applicazioni suggerite: verificate sempre quanto riportato sul libretto uso e manutenzione del mezzo
- Verificare che l'eventuale inclinazione di installazione sia compatibile con le caratteristiche della batteria prescelta (vedi pag. 6)

CC	MODELLO	anno da	anno a	Codice Internazionale	YUASA		GS		MOTOBATT	OKYAMI	
					Precaricata	STD o MF	Precaricata	STD o MF		Litio	STD o MF
1100	TL S	1997	2001	MBTX9U					E06031	E07354	
				YTX12-BS		E0821211		E0821211		E07058	
	GS	1982	1984	YB14L-A2		E0801416		E0801416			E07069
				MBTX14AU				E06024			
	GS E	1980	1983	YB14L-A2		E0801416		E0801416			E07069
				MBTX14AU				E06024			
	GSX	1986	1987	YB14L-B2		E0801418		E0801418			E07070
				MBTX14AU				E06024			
		1991	1993	YTX14-BS		E0821214		E0821214			E07062
				MBYZ16HD				E06041			
				MBYZ16H				E06037			
				MBTX12U				E06023	E07357		
	GSX F	1988	1990	YB14L-B2		E0801418		E0801418			E07070
				MBTX14AU				E06024			
	GSX-R	1986	1988	YB14L-A2		E0801416		E0801416			E07069
				MBTX14AU				E06024			
		1989	1990	YB14L-A2		E0801416		E0801416			E07069
				MBTX14AU				E06024			
		1991	1992	YB14L-A2		E0801416		E0801416			E07069
				MBTX14AU				E06024			
1993		1996	YTX12-BS		E0821211		E0821211			E07058	
			MBTX12U				E06023	E07354			
1997	2002	SYB14L-A2									
		MBTX14AU				E06024					
1150	GS E	1983	1986	YB14L-B2		E0801418		E0801418			E07070
				MBTX14AU				E06024			
1200	GSF Bandit	2001	2005	YTX12-BS		E0821211		E0821211			E07058
				MBTX12U				E06023	E07354		
	GSF Bandit S	1996	2000	YTX12-BS		E0821211		E0821211			E07058
				MBTX12U				E06023	E07354		
	GSX	1999	2001	YTX12-BS		E0821211		E0821211			E07058
				MBTX12U				E06023	E07354		
	GV GL Madura	1985	1986	YB14L-B2		E0801418		E0801418			E07070
				MBTX14AU				E06024			
1250	GSF Bandit	2007		YT12A-BS		E0820910		E0820910			E07057
				MBTX9U				E06031	E07354		
				YT12A-BS		E0820910		E0820910			E07057
1300	GSX B-King	2008	2010	YTX12-BS		E0821211		E0821211			E07058
				MBTX12U				E06023	E07354		
	GSX-R Hayabusa	1999	2006	YT12A-BS		E0820910		E0820910			E07057
				MBTX9U				E06031	E07354		
		2008	2012	YTX12-BS		E0821211		E0821211			E07058
				MBTX12U				E06023	E07354		
1400	GSX	2002	2006	YTX14-BS		E0821214		E0821214			E07062
				YTX14-BS		E0821214		E0821214			E07062
		2007	MBYZ16HD				E06041				
			MBYZ16H				E06037				
			MBTX12U				E06023	E07357			
			GYZ16H								
	GV Cavalcade	1986	1988	Y50-N18L-A2		E0802013		E0802013			
				Y50-N18L-A		E0802011		E0802011			E07081
				MBTX24U				E06027	E07358		
	GV Intruder GC		1992	Y50-N18L-A2		E0802013		E0802013			
Y50-N18L-A					E0802011		E0802011			E07081	
MBTX24U							E06027	E07358			

Specifiche:

- Sigillata/ermetica, precaricata (attivata in fabbrica - Factory Activated)
- Litio, precaricata (attivata in fabbrica - Factory Activated)
- Senza manutenzione con acido a corredo (MF Maintenance Free)
- Senza manutenzione Alto Spunto con acido a corredo (MF Maintenance Free)
- Standard/Convenzionali 12V con acido a corredo
- Standard/Convenzionali 12V con acido a corredo
- Standard/Convenzionali 12V senza acido a corredo

COME SCEGLIERE LA BATTERIA

- Quello che segue è un elenco indicativo delle applicazioni suggerite; verificate sempre quanto riportato sul libretto uso e manutenzione del mezzo
- Verificare che l'eventuale inclinazione di installazione sia compatibile con le caratteristiche della batteria prescelta (vedi pag. 6)

CC	MODELLO	anno da	anno a	Codice Internazionale	YUASA		GS		MOTOBATT	OKYAMI	
					Precaricata	STD o MF	Precaricata	STD o MF	Litio	STD o MF	
1500	VS GLP Intruder	1987	2000	YTX16-BS-1							E07066
	VL Intruder	1998	2003	YTX16-BS-1 YTX16-BS							E07066 E07065
1600	VL Intruder	2004	2005	YTX16-BS-1							E07066
	VZ Intruder M	2004	2005	YTX16-BS							E07065
1800	VLR Intruder	2008		YTX16-BS							E07065
	VZR Intruder M	2006		YTX16-BS							E07065

SUZUKI QUAD

50	LT-F Quad Runner	2006	2010	YTX5L-BS MBTZ7S		E0820410		E0820410			E07046
	LT-Z Quad Sport	2006	2010	YTX5L-BS MBTZ7S		E0820410		E0820410	E06033	E07350	E07046
80	LT-Z Quad Sport	2002	2006	YTX5L-BS MBTZ7S		E0820410		E0820410	E06033	E07350	E07046
	LT-Z Quad Sport	2007	2010	YTX7A-BS MBTZ10S MBTX7ABS		E0820612		E0820612	E06032 E06043	E07352	E07048
230	LT-E Quad Runner	1988	1993	YTX12-BS MBTX12U		E0821211		E0821211	E06023	E07354	E07058
250	LT-F F Quad Runner 4x4	1999	2002	YB14-A2 MBTX14AU		E0801411		E0801411	E06024		E07040
	LT-F Quad Runner	1987	2000	YB14-A2 MBTX14AU		E0801411		E0801411	E06024		E07040
	LT-Z Quad Sport	2004	2011	MBTX9U					E06031	E07352	
280	LT-F F King Quad 4x4	1991	1999	YB14-A2 MBTX14AU		E0801411		E0801411	E06024		E07040
	LT-F F King Quad 4x4	1999	2002	YB14-A2 MBTX14AU		E0801411		E0801411	E06024		E07040
300	LT-F Quad Runner	1987	1989	YB14-A2 MBTX14AU		E0801411		E0801411	E06024		E07040
	LT-F F King Quad 4x4	1991	1999	YB14-A2 MBTX14AU		E0801411		E0801411	E06024		E07040
400	LT-A Eiger Automatic 2x4	2002	2004	YTX14-BS MBYZ16HD MBYZ16H MBTX14AU MBTX12U GYZ16H		E0821214		E0821214	E06041 E06037 E06024 E06023	E07357	E07062
	LT-A F King Quad 4x4	2008	2013	YTX14L-BS YTX14-BS MBYZ16HD MBYZ16H MBTX12U		E0821216 E0821214		E0821216 E0821214	E06041 E06037 E06023	E07357	E07332 E07062
	LT-F Eiger Automatic 2x4	2002	2007	YTX14L-BS YTX14-BS MBYZ16HD MBYZ16H MBTX12U GYZ16H		E0821216 E0821214		E0821216 E0821214	E06041 E06037 E06023		E07332 E07062
	LT-F F Eiger Automatic 4x4	2002	2007	YTX14L-BS YTX14-BS MBYZ16HD MBYZ16H MBTX12U GYZ16H		E0821216 E0821214		E0821216 E0821214	E06041 E06037 E06023		E07332 E07062
	LT-F F King Quad 4x4	2008	2012	YTX14L-BS YTX14-BS MBYZ16HD		E0821216 E0821214		E0821216 E0821214	E06041		E07332 E07062

Specifiche:

- Sigillata/ermetica, precaricata (attivata in fabbrica - Factory Activated)
- Litio, precaricata (attivata in fabbrica - Factory Activated)
- Senza manutenzione con acido a corredo (MF Maintenance Free)
- Senza manutenzione Alto Spunto con acido a corredo (MF Maintenance Free)
- Standard/Convenzionali 12V con acido a corredo
- Standard/Convenzionali 12V con acido a corredo
- Standard/Convenzionali 12V senza acido a corredo

COME SCEGLIERE LA BATTERIA

- Quello che segue è un elenco indicativo delle applicazioni suggerite: verificate sempre quanto riportato sul libretto uso e manutenzione del mezzo
- Verificare che l'eventuale inclinazione di installazione sia compatibile con le caratteristiche della batteria prescelta (vedi pag. 6)

CC	MODELLO	anno da	anno a	Codice Internazionale	YUASA		GS		MOTOBATT	OKYAMI		
					Precaricata	STD o MF	Precaricata	STD o MF		Litio	STD o MF	
				MBYZ16H					E06037			
				MBTX12U					E06023	E07357		
				GYZ16H								
	LT-F King Quad 2x4	2008	2010	YTX14L-BS		E0821216		E0821216			E07332	
				YTX14-BS		E0821214		E0821214				E07062
				MBYZ16HD						E06041		
				MBYZ16H						E06037		
				MBTX12U						E06023		
				GYZ16H								
				LT-Z Quad Sport	2001	2003	YTX9-BS		E0820812		E0820812	
	MBTX9U									E06031	E07352	
450	LT-A X King Quad AXi	2007	2012	YTX14L-BS		E0821216		E0821216			E07332	
				YTX14-BS		E0821214		E0821214			E07062	
				MBYZ16HD						E06041		
				MBYZ16H						E06037		
				MBTX12U						E06023	E07357	
				GYZ16H								
		LT-R Quad Racer	2006	2010	YTX7A-BS		E0820612		E0820612			E07048
	MBTZ10S								E06032			
	MBTX7ABS								E06043	E07352		
500	LT-A F Vinson 4x4 Automatic	2002	2007	YTX16-BS-1							E07066	
				MBTX16U						E06025		
	LT-A King Quad	2009	2013	YTX20CH-BS		E0821811		E0821811			E07314	
				MBTX16U						E06025		
	LT-F Quad Master	2000		YTX16-BS-1							E07066	
				MBTX16U						E06025		
	LT-F Quad Runner	1998	2004	YTX16-BS-1							E07066	
				MBTX16U						E06025		
700	LT-A King Quad	2001	2007	YTX20CH-BS		E0821811		E0821811			E07314	
				YTX16-BS							E07065	
				MBTX16U						E06025		
	LT-A X King Quad AXi	2005	2013	YTX20CH-BS		E0821811		E0821811			E07314	
				YTX16-BS							E07065	
				MBTX16U						E06025		
	LT-V F Twin Peaks 4x4	2002	2005	YTX14L-BS		E0821216		E0821216			E07332	
				YTX14-BS		E0821214		E0821214			E07062	
				MBYZ16HD						E06041		
				MBYZ16H						E06037		
				MBTX12U						E06023	E07357	
	GYZ16H											
750	LT-A King Quad	2008	2010	YTX20CH-BS		E0821811		E0821811			E07314	
				YTX16-BS							E07065	
				MBTX16U						E06025		
	LT-A X King Quad AXi	2008	2010	YTX20CH-BS		E0821811		E0821811			E07314	
				YTX16-BS							E07065	
				MBTX16U						E06025		

SYM

50	Cinderella	1999	2002	YTX7A-BS		E0820612		E0820612			E07048
				MBTZ10S						E06032	E07352
	DD City Trek	2002	2004	YTX4L-BS		E0820310		E0820310			E07045
				MBTX4U						E06029	E07350
	Fiddle	2000	2005	YTX4L-BS		E0820310		E0820310			E07045
				MBTX4U						E06029	E07350
	Fiddle II	2009	2010	YTX7A-BS		E0820612		E0820612			E07048
				MBTZ10S						E06032	E07352
	Jet	1999	2007	YTX4L-BS		E0820310		E0820310			E07045

Specifiche:

- Sigillata/ermetica, precaricata (attivata in fabbrica - Factory Activated)
- Litio, precaricata (attivata in fabbrica - Factory Activated)
- Senza manutenzione con acido a corredo (MF Maintenance Free)
- Senza manutenzione Alto Spunto con acido a corredo (MF Maintenance Free)
- Standard/Convenzionali 12V con acido a corredo
- Standard/Convenzionali 12V con acido a corredo
- Standard/Convenzionali 12V senza acido a corredo

COME SCEGLIERE LA BATTERIA

- Quello che segue è un elenco indicativo delle applicazioni suggerite; verificate sempre quanto riportato sul libretto uso e manutenzione del mezzo
- Verificare che l'eventuale inclinazione di installazione sia compatibile con le caratteristiche della batteria prescelta (vedi pag. 6)

CC	MODELLO	anno da	anno a	Codice Internazionale	YUASA		GS		MOTOBATT	OKYAMI	
					Precaricata	STD o MF	Precaricata	STD o MF	Litio	STD o MF	
				MBTX4U					E06029	E07350	
	Jet4	2011	2011	YTX7A-BS		E0820612		E0820612			E07048
				MBTZ10S					E06032	E07352	
	Jungle	1999	2002	YTX4L-BS		E0820310		E0820310			E07045
				MBTX4U					E06029	E07350	
	Mask	2000	2005	YTX4L-BS		E0820310		E0820310			E07045
				MBTX4U					E06029	E07350	
	Mio	2009	2009	YTX7A-BS		E0820612		E0820612			E07048
				MBTZ10S					E06032	E07352	
	Red Devil	1999	1999	YTX4L-BS		E0820310		E0820310			E07045
				MBTX4U					E06029	E07350	
	Super Fancy	1998	2000	YTX4L-BS		E0820310		E0820310			E07045
				MBTX4U					E06029	E07350	
	Symphony	2009	2009	YTX7A-BS		E0820612		E0820612			E07048
				MBTZ10S					E06032	E07352	
	Symphony S	2010	2012	YTX7A-BS		E0820612		E0820612			E07048
				MBTZ10S					E06032	E07352	
	Symply	2007	2008	YTX7A-BS		E0820612		E0820612			E07048
				MBTZ10S					E06032	E07352	
	X Pro	2013		YTX7A-BS		E0820612		E0820612			E07048
				MBTZ10S					E06032	E07352	
100	Cinderella	1999	2001	YTX7A-BS		E0820612		E0820612			E07048
				MBTZ10S					E06032	E07352	
	Jet	1999	2000	YTX5L-BS		E0820410		E0820410			E07046
				MBTZ7S					E06033	E07350	
125	Attila	1999	2000	YTX7A-BS		E0820612		E0820612			E07048
				MBTZ10S					E06032	E07352	
	Euro MX	2002	2004	YTX9-BS		E0820812		E0820812			E07053
				MBTX9U					E06031	E07352	
	Fiddle II	2008	2009	YTX7A-BS		E0820612		E0820612			E07048
				MBTZ10S					E06032	E07352	
	HD Evo	2005	2008	YTX9-BS		E0820812		E0820812			E07053
				MBTX9U					E06031	E07352	
		2010		YTX9-BS		E0820812		E0820812			E07053
				MBTX9U					E06031	E07352	
	Husky	1999	2000	YTX7L-BS		E0820613		E0820613			E07049
				MBTX7U					E06030	E07359	
	Joyride	2001	2007	YTX9-BS		E0820812		E0820812			E07053
				MBTX9U					E06031	E07352	
	Joyride Evo i	2009		YTX9-BS		E0820812		E0820812			E07053
				MBTX9U					E06031	E07352	
	New Duke	2000	2001	YTX7A-BS		E0820612		E0820612			E07048
				MBTZ10S					E06032	E07352	
	Shark	1999	2002	YTX9-BS		E0820812		E0820812			E07053
				MBTX9U					E06031	E07352	
	Super Duke	1999	2002	YTX7A-BS		E0820612		E0820612			E07048
				MBTZ10S					E06032	E07352	
	Symphony	2009	2009	YTX7A-BS		E0820612		E0820612			E07048
				MBTZ10S					E06032	E07352	
	Symphony S	2009	2009	YTX7A-BS		E0820612		E0820612			E07048
				MBTZ10S					E06032	E07352	
	Symphony SR	2010	2012	YTX7A-BS		E0820612		E0820612			E07048
				MBTZ10S					E06032	E07352	
	Symply	2007	2008	YTX7A-BS		E0820612		E0820612			E07048
				MBTZ10S					E06032	E07352	
	Symply II	2009	2010	YTX7A-BS		E0820612		E0820612			E07048
				MBTZ10S					E06032	E07352	
	X Pro	2013		YTX7A-BS		E0820612		E0820612			E07048

Specifiche:

- Sigillata/ermetica, precaricata (attivata in fabbrica - Factory Activated)
- Litio, precaricata (attivata in fabbrica - Factory Activated)
- Senza manutenzione con acido a corredo (MF Maintenance Free)
- Senza manutenzione Alto Spunto con acido a corredo (MF Maintenance Free)
- Standard/Convenzionali 12V con acido a corredo
- Standard/Convenzionali 12V con acido a corredo
- Standard/Convenzionali 12V senza acido a corredo

COME SCEGLIERE LA BATTERIA

- Quello che segue è un elenco indicativo delle applicazioni suggerite: verificate sempre quanto riportato sul libretto uso e manutenzione del mezzo
- Verificare che l'eventuale inclinazione di installazione sia compatibile con le caratteristiche della batteria prescelta (vedi pag. 6)

CC	MODELLO	anno da	anno a	Codice Internazionale	YUASA		GS		MOTOBATT	OKYAMI	
					Precaricata	STD o MF	Precaricata	STD o MF		Litio	STD o MF
150	XS	2007		MBTZ10S					E06032	E07352	
				MB9U				E06014			
	Attila	2000	2001	12N7-4A		E0800711		E0800711			
				YTX7A-BS		E0820612		E0820612			E07048
	Euro MX	2002	2004	MBTZ10S					E06032	E07352	
				YTX9-BS		E0820812		E0820812			E07053
	Joyride	2001	2002	MBTX9U					E06031	E07352	
				YTX9-BS		E0820812		E0820812			E07053
	Super Duke	1999	2002	MBTX9U					E06031	E07352	
				YTX9-BS		E0820812		E0820812			E07053
	Symphony S	2009	2009	YTX7A-BS		E0820612		E0820612			E07048
				MBTZ10S				E06032	E07352		
	Symphony SR	2010	2012	YTX7A-BS		E0820612		E0820612			E07048
				MBTZ10S				E06032	E07352		
200	HD Evo	2005	2008	YTX9-BS		E0820812		E0820812			E07053
				MBTX9U				E06031	E07352		
		Joyride	2010		YTX9-BS		E0820812		E0820812		
	MBTX9U							E06031	E07352		
	2003		2006	YTX9-BS		E0820812		E0820812			E07053
		MBTX9U					E06031	E07352			
250	GTS	2007	2008	YTX12-BS		E0821211		E0821211			E07058
				MBTX12U				E06023	E07354		
	Joymax	2005	2007	YTX12-BS		E0821211		E0821211			E07058
				MBTX12U				E06023	E07354		
	Joymax i Euro 3	2006	2008	YTX12-BS		E0821211		E0821211			E07058
				MBTX12U				E06023	E07354		
300	Citycom	2008	2009	YTX12-BS		E0821211		E0821211			E07058
				MBTX12U				E06023	E07354		
	Joymax Evo i	2009	2009	YTX12-BS		E0821211		E0821211			E07058
				MBTX12U				E06023	E07354		
	2010	2010	YTX12-BS		E0821211		E0821211			E07058	
			MBTX12U				E06023	E07354			
400	Joymax i	2014	2014	YT12A-BS		E0820910		E0820910			E07057
	Maxsym i	2011		YTZ14S-BS		E0841116		E0841116			E07063
				YTZ14S	E0841113		E0841113				
MBTX9U						E06031	E07357				

SYM QUAD

250	Quad Lander	2006	2007	YTX12-BS		E0821211		E0821211			E07058
				MBTX12U				E06023	E07354		
300	Quad Lander	2008	2008	YTX12-BS		E0821211		E0821211			E07058
				MBTX12U				E06023	E07354		
	Quad Lander S	2008	2008	YTX12-BS		E0821211		E0821211			E07058
				MBTX12U				E06023	E07354		

TGB

50	Akros			YTX4L-BS		E0820310		E0820310			E07045
				MBTX4U				E06029	E07350		
	Ergon			YTX4L-BS		E0820310		E0820310			E07045
				MBTX4U				E06029	E07350		

Specifiche:

- Sigillata/ermetica, precaricata (attivata in fabbrica - Factory Activated)
- Litio, precaricata (attivata in fabbrica - Factory Activated)
- Senza manutenzione con acido a corredo (MF Maintenance Free)
- Senza manutenzione Alto Spunto con acido a corredo (MF Maintenance Free)
- Standard/Convenzionali 12V con acido a corredo
- Standard/Convenzionali 12V con acido a corredo
- Standard/Convenzionali 12V senza acido a corredo

COME SCEGLIERE LA BATTERIA

- Quello che segue è un elenco indicativo delle applicazioni suggerite; verificate sempre quanto riportato sul libretto uso e manutenzione del mezzo
- Verificare che l'eventuale inclinazione di installazione sia compatibile con le caratteristiche della batteria prescelta (vedi pag. 6)

CC	MODELLO	anno da	anno a	Codice Internazionale	YUASA		GS		MOTOBATT	OKYAMI		
					Precaricata	STD o MF	Precaricata	STD o MF	Litio	STD o MF		
TRIUMPH												
600	Daytona	2003	2004	YTX9-BS		E0820812		E0820812			E07053	
				MBTX9U				E06031	E07352			
	Speed Four	2004	YTX9-BS		E0820812		E0820812				E07053	
			MBTX9U				E06031	E07352				
	TT	2000	2002	YTX12-BS		E0821211		E0821211				E07058
				MBTX12U				E06023	E07354			
650	Bonneville			YB7L-B2		E0800813		E0800813			E07024	
				YB7L-B		E0800812		E0800812				
				MB9U				E06014				
	Daytona	2004	2005	YTX9-BS		E0820812		E0820812				E07053
MBTX9U							E06031	E07352				
675	Daytona	2006		YT7B-BS		E0820611		E0820611			E07051	
				YT7B-4	E0820610		E0820610					
				MB7U				E06013	E07353			
	Street Triple	2007		YTX9-BS		E0820812		E0820812				E07053
				MBTX9U				E06031	E07352			
	750	Daytona	1993	1997	YB14L-A2		E0801416		E0801416			E07069
MBTX14AU								E06024				
Speed Triple		1997		YB14L-A2		E0801416		E0801416			E07069	
				MBTX14AU				E06024				
Tiger				MB9U								E07087
				12N9-4B-1								
800	Bonneville	2001	2002	YTX12-BS		E0821211		E0821211			E07058	
				MBTX12U				E06023	E07354			
	Speedmaster	2003	2005	YTX12-BS		E0821211		E0821211			E07058	
				MBTX12U				E06023	E07354			
	Tiger	2011	2016	YTX16-BS							E07065	
	865	Scrambler	2004		YTX12-BS		E0821211		E0821211			E07058
MBTX12U								E06023	E07354			
Thrupton		2003		YTX12-BS		E0821211		E0821211			E07058	
				MBTX12U				E06023	E07354			
885	Adventure			YB14L-A2		E0801416		E0801416			E07069	
				MBTX14AU				E06024				
	Daytona			YB14L-A2		E0801416		E0801416			E07069	
				MBTX14AU				E06024				
	Daytona Super			YB14L-A2		E0801416		E0801416			E07069	
				MBTX14AU				E06024				
	Legend			YB14L-A2		E0801416		E0801416			E07069	
				MBTX14AU				E06024				
	Tiger			YB14L-A2		E0801416		E0801416				E07069
				MBTX14AU				E06024				
	Trident			YB14L-A2		E0801416		E0801416				E07069
				MBTX14AU				E06024				
	Trophy			YB14L-A2		E0801416		E0801416				E07069
				MBTX14AU				E06024				
900	Legend	1999		YB14L-A2		E0801416		E0801416			E07069	
				MBTX14AU				E06024				
	Thunderbird			YB14L-A2		E0801416		E0801416			E07069	
				MBTX14AU				E06024				
	Thunderbird Sport			YB14L-A2		E0801416		E0801416			E07069	
				MBTX14AU				E06024				
	Tiger	1999	2001	YTX14-BS		E0821214		E0821214				E07062
				MBYZ16HD				E06041				
				MBYZ16H				E06037				
				MBTX12U				E06023	E07357			
GYZ16H												
955	Daytona i	1997	1999	YB14L-A2		E0801416		E0801416			E07069	

Specifiche:

- Sigillata/ermetica, precaricata (attivata in fabbrica - Factory Activated)
- Litio, precaricata (attivata in fabbrica - Factory Activated)
- Senza manutenzione con acido a corredo (MF Maintenance Free)
- Senza manutenzione Alto Spunto con acido a corredo (MF Maintenance Free)
- Standard/Convenzionali 12V con acido a corredo
- Standard/Convenzionali 12V con acido a corredo
- Standard/Convenzionali 12V senza acido a corredo

COME SCEGLIERE LA BATTERIA

- Quello che segue è un elenco indicativo delle applicazioni suggerite: verificate sempre quanto riportato sul libretto uso e manutenzione del mezzo
- Verificare che l'eventuale inclinazione di installazione sia compatibile con le caratteristiche della batteria prescelta (vedi pag. 6)

CC	MODELLO	anno da	anno a	Codice Internazionale	YUASA		GS		MOTOBATT	OKYAMI				
					Precaricata	STD o MF	Precaricata	STD o MF		Litio	STD o MF			
		1999	2005	MBTX14AU					E06024					
				YTX14-BS		E0821214		E0821214			E07062			
				MBYZ16HD					E06041					
				MBYZ16H					E06037					
				MBTX12U					E06023	E07357				
		GYZ16H												
	Speed Triple	1999			YTX14-BS		E0821214		E0821214			E07062		
					MBYZ16HD					E06041				
					MBYZ16H					E06037				
					MBTX12U					E06023	E07357			
					GYZ16H									
	Sprint RS	2000	2002		YTX14-BS		E0821214		E0821214			E07062		
					MBYZ16HD					E06041				
					MBYZ16H					E06037				
					MBTX12U					E06023	E07357			
					GYZ16H									
	Sprint ST i	1999	2004		YTX14-BS		E0821214		E0821214			E07062		
					MBYZ16HD					E06041				
					MBYZ16H					E06037				
					MBTX12U					E06023	E07357			
GYZ16H														
1050	Speed Triple	2004	2004	YTX12-BS		E0821211		E0821211			E07058			
				MBTX12U					E06023	E07354				
		2005	2008	YTX12-BS		E0821211		E0821211			E07058			
				MBTX12U					E06023	E07354				
	Sprint ST i	2005			YTX12-BS		E0821211		E0821211		E07058			
					MBTX12U					E06023	E07354			
	Tiger	2006				YTX12-BS		E0821211		E0821211		E07058		
						MBTX12U					E06023	E07354		
1200	Daytona	1993	1997			YB14L-A2		E0801416		E0801416		E07069		
						MBTX14AU					E06024			
	Trident						YB14L-A2		E0801416		E0801416		E07069	
							MBTX14AU					E06024		
	Trophy	1993	1999				YB14L-A2		E0801416		E0801416		E07069	
							MBTX14AU					E06024		
		2000	2002					YTX14-BS		E0821214		E0821214		E07062
								MBYZ16HD					E06041	
						MBYZ16H					E06037			
						MBTX12U					E06023	E07357		
						GYZ16H								
2300	Rocket III	2003	2005			YTX20L-BS		E0821815		E0821815		E07068		
						MBTX20UHD					E06035			
						MBTX20U					E06026	E07358		

VICTORY

1500	Victory	1998	2005			YTX20L-BS		E0821815		E0821815		E07068	
						MBTX20UHD					E06035		
						MBTX20U					E06026	E07358	

YAMAHA

50	Beluga	1983	1990			YB4L-B		E0800410		E0800410		E07018	
						MBTX4U					E06029		
	BW's	2003					YB4L-B		E0800410		E0800410		E07018
							2005					E0800410	
						MBTX4U					E06029		

Specifiche:

- Sigillata/ermetica, precaricata (attivata in fabbrica - Factory Activated)
- Litio, precaricata (attivata in fabbrica - Factory Activated)
- Senza manutenzione con acido a corredo (MF Maintenance Free)
- Senza manutenzione Alto Spunto con acido a corredo (MF Maintenance Free)
- Standard/Convenzionali 12V con acido a corredo
- Standard/Convenzionali 12V con acido a corredo
- Standard/Convenzionali 12V senza acido a corredo

COME SCEGLIERE LA BATTERIA

- Quello che segue è un elenco indicativo delle applicazioni suggerite: verificate sempre quanto riportato sul libretto uso e manutenzione del mezzo
- Verificare che l'eventuale inclinazione di installazione sia compatibile con le caratteristiche della batteria prescelta (vedi pag. 6)

CC	MODELLO	anno da	anno a	Codice Internazionale	YUASA		GS		MOTOBATT	OKYAMI	
					Precaricata	STD o MF	Precaricata	STD o MF	Litio	STD o MF	
		2008	2012	YB4L-B		E0800410		E0800410			E07018
				MBTX4U					E06029		
	BW's Bump	1995	1998	YB4L-B		E0800410		E0800410			E07018
				MBTX4U					E06029		
	BW's Easy	2013		YB4L-B		E0800410		E0800410			E07018
				MBTX4U					E06029		
	BW's Naked	2003	2004	YB4L-B		E0800410		E0800410			E07018
				MBTX4U					E06029		
		2013		YB4L-B		E0800410		E0800410			E07018
				MBTX4U					E06029		
	BW's Next Generation	1997	2002	YB4L-B		E0800410		E0800410			E07018
				MBTX4U					E06029		
		1999	2000	YB4L-B		E0800410		E0800410			E07018
				MBTX4U					E06029		
	BW's Original	1997	2002	YB4L-B		E0800410		E0800410			E07018
				MBTX4U					E06029		
		2002	2002	YB4L-B		E0800410		E0800410			E07018
				MBTX4U					E06029		
		2003	2003	YB4L-B		E0800410		E0800410			E07018
				MBTX4U					E06029		
	CR-Z	1991	1995	YB4L-B		E0800410		E0800410			E07018
				MBTX4U					E06029		
	CS Jog	1988	1992	YB4L-B		E0800410		E0800410			E07018
				MBTX4U					E06029		
	CS Jog R	2006	2012	YTX4L-BS		E0820310		E0820310			E07045
				MBTX4U					E06029	E07350	
	CT Sorriso	1990	1995	YB4L-B		E0800410		E0800410			E07018
				MBTX4U					E06029		
	CW L BW's	2003	2004	YB4L-B		E0800410		E0800410			E07018
				MBTX4U					E06029		
	CW RS Spy	1995	1999	YB4L-B		E0800410		E0800410			E07018
				MBTX4U					E06029		
	DT R	2003	2005	YB4L-B		E0800410		E0800410			E07018
				MBTX4U					E06029		
		2006		YB4L-B		E0800410		E0800410			E07018
				MBTX4U					E06029		
		2010		YB4L-B		E0800410		E0800410			E07018
	DT RSM	2003	2005	YB4L-B		E0800410		E0800410			E07018
				MBTX4U					E06029		
	DT X	2003	2005	YB4L-B		E0800410		E0800410			E07018
				MBTX4U					E06029		
		2006		YB4L-B		E0800410		E0800410			E07018
				MBTX4U					E06029		
		2010		YB4L-B		E0800410		E0800410			E07018
	EW Slider	1999	2005	YB4L-B		E0800410		E0800410			E07018
		2000	2002	YB4L-B		E0800410		E0800410			E07018
				MBTX4U					E06029		
	NS Aerox	2013		YB4L-B		E0800410		E0800410			E07018
				MBTX4U					E06029		
	TRZ	2003	2008	YTX4L-BS		E0820310		E0820310			E07045
				MBTX4U					E06029	E07350	
		2010	2011	YTX4L-BS		E0820310		E0820310			E07045
				MBTX4U					E06029	E07350	
	TRZ R	2005	2005	YTX4L-BS		E0820310		E0820310			E07045
				MBTX4U					E06029	E07350	
	TTR E	2007	2008	YT4B-BS		E0820210		E0820210			E07044
				MBT4BB					E06018		
	TZR RR	2003	2004	YB4L-B		E0800410		E0800410			E07018

Specifiche:

- Sigillata/ermetica, precaricata (attivata in fabbrica - Factory Activated)
- Litio, precaricata (attivata in fabbrica - Factory Activated)
- Senza manutenzione con acido a corredo (MF Maintenance Free)
- Senza manutenzione Alto Spunto con acido a corredo (MF Maintenance Free)
- Standard/Convenzionali 12V con acido a corredo
- Standard/Convenzionali 12V con acido a corredo
- Standard/Convenzionali 12V senza acido a corredo

COME SCEGLIERE LA BATTERIA

- Quello che segue è un elenco indicativo delle applicazioni suggerite: verificate sempre quanto riportato sul libretto uso e manutenzione del mezzo
- Verificare che l'eventuale inclinazione di installazione sia compatibile con le caratteristiche della batteria prescelta (vedi pag. 6)

CC	MODELLO	anno da	anno a	Codice Internazionale	YUASA		GS		MOTOBATT	OKYAMI		
					Precaricata	STD o MF	Precaricata	STD o MF		Litio	STD o MF	
				MBTX4U					E06029			
	XF Giggle	2008	2008	YTX5L-BS		E0820410		E0820410			E07046	
				MBTZ7S					E06033	E07350		
	YA Axis	1994	1997	YTX4L-BS		E0820310		E0820310			E07045	
				MBTX4U					E06029	E07350		
	YA R Axis	1994	1997	YTX4L-BS		E0820310		E0820310			E07045	
				MBTX4U					E06029	E07350		
	YH Why	1998	2007	YB4L-B		E0800410		E0800410			E07018	
				MBTX4U					E06029			
	YN F Neo's 4T	2009		YB5L-B		E0800515		E0800515			E07019	
				MB5U					E06011			
	YN Neo's	2003		YB4L-B		E0800410		E0800410			E07018	
				MBTX4U					E06029			
	YN R Neo's	1997	2002	YB4L-B		E0800410		E0800410			E07018	
				MBTX4U					E06029			
	YQ Aerox	1997	1998	YB4L-B		E0800410		E0800410			E07018	
				MBTX4U					E06029			
			2002		YB4L-B		E0800410		E0800410		E07018	
			2001		YB4L-B		E0800410		E0800410		E07018	
				2012	YB4L-B		E0800410		E0800410		E07018	
	YQ Aerox L	2003	2003	YB4L-B		E0800410		E0800410			E07018	
				MBTX4U					E06029			
	YQ Aerox R	1999	2000	YB4L-B		E0800410		E0800410			E07018	
				MBTX4U					E06029			
	Zest	1991	1997	YB4L-B		E0800410		E0800410			E07018	
				MBTX4U					E06029			
100	BW's	1999	2001	YTX5L-BS		E0820410		E0820410			E07046	
				MBTZ7S					E06033	E07350		
	TT R	2009	2010	YTX4L-BS		E0820310		E0820310			E07045	
				MBTX4U					E06029	E07350		
	YN Neo's	1999	2002	YTX4L-BS		E0820310		E0820310			E07045	
YN R Neo's	1999	2002	YTX4L-BS		E0820310		E0820310				E07045	
			MBTX4U					E06029	E07350			
YQ Aerox	1999	2004	YTX4L-BS		E0820310		E0820310				E07045	
			MBTX4U					E06029	E07350			
110	TT R	2008		YT4B-BS		E0820210		E0820210			E07044	
				MBT4BB					E06018			
115	XC Delight	2014		YTZ6V								
	XC S D'elight	2014		YTZ7S-BS							E07050	
				YTZ7S	E0840610		E0840610					
				YTZ6S					E07301			
				MBTZ7S				E06033	E07359			
125	DT	1978	1981	6N6-3B-1		E0860816		E0860816			E07009	
	DT Tenere	1989	1992	YB3L-B		E0800311		E0800311			E07016	
	GPDA N-Max	2015		YTZ7S	E0840610		E0840610					
	HW Xenter	2012		YT7B-BS		E0820611		E0820611				E07051
				YT7B-4	E0820610		E0820610					
				MB7U				E06013				
	N-Max GPDA	2012	2015	YTZ7V								
	NXC Cygnus X	2008		YT7B-BS		E0820611		E0820611				E07051
				YT7B-4	E0820610		E0820610					
				MB7U				E06013	E07353			
RS			MB10U					E06001				
			12N10-3A-1		E0801011		E0801011					
TW	1999	2001	YB7C-A		E0800811		E0800811			E07026		
TZR	1991	1993	MB5U					E06011				

Specifiche:

- Sigillata/ermetica, precaricata (attivata in fabbrica - Factory Activated)
- Litio, precaricata (attivata in fabbrica - Factory Activated)
- Senza manutenzione con acido a corredo (MF Maintenance Free)
- Senza manutenzione Alto Spunto con acido a corredo (MF Maintenance Free)
- Standard/Convenzionali 12V con acido a corredo
- Standard/Convenzionali 12V con acido a corredo
- Standard/Convenzionali 12V senza acido a corredo

COME SCEGLIERE LA BATTERIA

- Quello che segue è un elenco indicativo delle applicazioni suggerite; verificate sempre quanto riportato sul libretto uso e manutenzione del mezzo
- Verificare che l'eventuale inclinazione di installazione sia compatibile con le caratteristiche della batteria prescelta (vedi pag. 6)

CC	MODELLO	anno da	anno a	Codice Internazionale	YUASA		GS		MOTOBATT	OKYAMI	
					Precaricata	STD o MF	Precaricata	STD o MF	Litio	STD o MF	
				12N5-3B		E0800510		E0800510			E07306
	TZR R	1994	1995	YB5L-B		E0800515		E0800515			E07019
				MB5U					E06011		
	Vity	2008	2011	YTX7A-BS		E0820612		E0820612			E07048
				MBTZ10S					E06032	E07352	
	VP X-City	2008		YTX9-BS		E0820812		E0820812			E07053
				MBTX9U					E06031	E07352	
	WR R	2009		12N5,5-4A		E0800611		E0800611			E07021
	WR X	2009		12N5,5-4A		E0800611		E0800611			E07021
	XC Cygnus	1994	2007	YTX7A-BS		E0820612		E0820612			E07048
				MBTZ10S					E06032	E07352	
	XC Cygnus R	1997	2003	YTX7A-BS		E0820612		E0820612			E07048
				MBTZ10S					E06032	E07352	
	XN Teo's	2000	2003	YB7L-B2		E0800813		E0800813			E07024
				YB7L-B		E0800812		E0800812			
				MB9U					E06014		
	XQ Maxster	2001	2002	YB7L-B2		E0800813		E0800813			E07024
				YB7L-B		E0800812		E0800812			
				MB9U					E06014		
	XV Virago	1997	2000	YB5L-B		E0800515		E0800515			E07019
				YB10L-A2		E0801110		E0801110			E07328
				MB5U					E06011		
				MB10U					E06001		
	YBR	2005	2006	YB14L-A2		E0801416		E0801416			E07069
				MBTX14AU					E06024		
		2007		YTX7L-BS		E0820613		E0820613			E07049
				MBTX7U					E06030	E07359	
	YP E Majesty	2003	2006	YB7L-B2		E0800813		E0800813			E07024
				YB7L-B		E0800812		E0800812			
				MB9U					E06014		
		2007	2009	YB7L-B2		E0800813		E0800813			E07024
				YB7L-B		E0800812		E0800812			
				MB9U					E06014		
	YP Majesty	1998	2000	YB7L-B2		E0800813		E0800813			E07024
				YB7L-B		E0800812		E0800812			
				MB9U					E06014		
		2001	2002	YB7L-B2		E0800813		E0800813			E07024
				YB7L-B		E0800812		E0800812			
				MB9U					E06014		
	YP R X-Max	2006	2013	YTX9-BS		E0820812		E0820812			E07053
				MBTX9U					E06031	E07352	
		2014		YT9B-BS		E0820811		E0820811			E07056
				YT9B-4	E0820810		E0820810				
				MBT9B4					E06022	E07353	
	YZF-R	2008		12N5,5-3B		E0800610		E0800610			E07020
150	HW Xenter	2012		YT7B-BS		E0820611		E0820611			E07051
				YT7B-4	E0820610		E0820610				
				MB7U					E06013		
	TW	1999	2001	YB7C-A		E0800811		E0800811			E07026
	XC Fly One R	1990	1998	YTX7A-BS		E0820612		E0820612			E07048
				MBTZ10S					E06032	E07352	
	XN Teo's	2001	2002	YB7L-B2		E0800813		E0800813			E07024
				YB7L-B		E0800812		E0800812			
				MB9U					E06014		
	XQ Maxster	2001	2002	YB7L-B2		E0800813		E0800813			E07024
				YB7L-B		E0800812		E0800812			
				MB9U					E06014		
	YP Majesty	2000	2002	YB7L-B2		E0800813		E0800813			E07024

Specifiche:

- Sigillata/ermetica, precaricata (attivata in fabbrica - Factory Activated)
- Litio, precaricata (attivata in fabbrica - Factory Activated)
- Senza manutenzione con acido a corredo (MF Maintenance Free)
- Senza manutenzione Alto Spunto con acido a corredo (MF Maintenance Free)
- Standard/Convenzionali 12V con acido a corredo
- Standard/Convenzionali 12V con acido a corredo
- Standard/Convenzionali 12V senza acido a corredo

COME SCEGLIERE LA BATTERIA

- Quello che segue è un elenco indicativo delle applicazioni suggerite: verificate sempre quanto riportato sul libretto uso e manutenzione del mezzo
- Verificare che l'eventuale inclinazione di installazione sia compatibile con le caratteristiche della batteria prescelta (vedi pag. 6)

CC	MODELLO	anno da	anno a	Codice Internazionale	YUASA		GS		MOTOBATT	OKYAMI		
					Precaricata	STD o MF	Precaricata	STD o MF		Litio	STD o MF	
				YB7L-B		E0800812		E0800812				
				MB9U					E06014			
175	DT	1978	1981	6N6-3B-1		E0860816		E0860816			E07009	
180	XC	1983	1985	MB10U					E06001			
				12N10-3B		E0801010		E0801010			E07030	
	YP E Majesty	2003	2006	YB7L-B2		E0800813		E0800813			E07024	
				YB7L-B		E0800812		E0800812				
				MB9U					E06014			
200	DT	1995	1995	YB3L-B		E0800311		E0800311			E07016	
	RD	1974	1976	YB9L-A2		E0800912		E0800912			E07028	
				MB9U					E06014			
	TW	1994	1994	YB7C-A		E0800811		E0800811			E07026	
XC Riva	1987	1991	YB10L-B2		E0801112		E0801112				E07091	
			MB10U					E06001				
225	XT Serow	1992	1999	YTX7L-BS		E0820613		E0820613			E07049	
				MBTX7U					E06030	E07359		
250	DT	1977	1979	6N6-3B-1		E0860816		E0860816			E07009	
	SR	1980	1982	YB12A-A		E0801214		E0801214			E07034	
				MB12U					E06002			
				12N12A-4A-1							E07302	
	SRX	1987		YB12A-A		E0801214		E0801214				E07034
				MB12U					E06002			
				12N12A-4A-1							E07302	
				1988	YB12A-A		E0801214		E0801214			E07034
	TDR			MB5U					E06011			
				12N5-3B		E0800510		E0800510				E07306
	TTR	1993	1999	YT7B-BS		E0820611		E0820611				E07051
				YT7B-4	E0820610		E0820610					
				MB7U					E06013	E07353		
	TZR	1975	1977	YB5L-B		E0800515		E0800515				E07019
				MB5U					E06011			
	VP X-City	2007		YTX9-BS		E0820812		E0820812				E07053
MBTX9U								E06031	E07352			
WR F	2004	2005	YTX5L-BS		E0820410		E0820410				E07046	
			MBTZ7S					E06033	E07350			
	2007	2011	YTZ7S-BS								E07050	
			YTZ7S	E0840610		E0840610						
	2011		MBTZ7S					E06033	E07359			
			YTZ7S-BS								E07050	
			YTZ7S	E0840610		E0840610						
WR R	2008		YTZ7S-BS								E07050	
			YTZ7S	E0840610		E0840610						
			MBTZ7S					E06033	E07359			
WR X	2008		YTZ7S-BS								E07050	
			YTZ7S	E0840610		E0840610						
			MBTZ7S					E06033	E07359			
XG Tricker	2005	2005	YTZ7S-BS								E07050	
			YTZ7S	E0840610		E0840610						
			MBTZ7S					E06033	E07359			
XS			YB12A-A		E0801214		E0801214				E07034	
			MB12U					E06002				
			12N12A-4A-1							E07302		
		1980	1985	YB12A-A		E0801214		E0801214			E07034	
XT	1980	1983	6N6-3B-1		E0860816		E0860816				E07009	
			1984	1984	YB3L-B		E0800311		E0800311			E07016
XV S Virago	1997	1999	YB10L-A2		E0801110		E0801110				E07328	
			MB10U					E06001				

Specifiche:

- Sigillata/ermetica, precaricata (attivata in fabbrica - Factory Activated)
- Litio, precaricata (attivata in fabbrica - Factory Activated)
- Senza manutenzione con acido a corredo (MF Maintenance Free)
- Senza manutenzione Alto Spunto con acido a corredo (MF Maintenance Free)
- Standard/Convenzionali 12V con acido a corredo
- Standard/Convenzionali 12V con acido a corredo
- Standard/Convenzionali 12V senza acido a corredo

COME SCEGLIERE LA BATTERIA

- Quello che segue è un elenco indicativo delle applicazioni suggerite; verificate sempre quanto riportato sul libretto uso e manutenzione del mezzo
- Verificare che l'eventuale inclinazione di installazione sia compatibile con le caratteristiche della batteria prescelta (vedi pag. 6)

CC	MODELLO	anno da	anno a	Codice Internazionale	YUASA		GS		MOTOBATT	OKYAMI			
					Precaricata	STD o MF	Precaricata	STD o MF		Litio	STD o MF		
300	XV Virago	1987	1990	YB10L-A2		E0801110		E0801110			E07328		
				MB10U				E06001					
		1991	1991	YB10L-A2		E0801110		E0801110			E07328		
				MB10U				E06001					
	1996	1996	YB10L-A2		E0801110		E0801110			E07328			
			MB10U				E06001						
	1997	1999	YB10L-A2		E0801110		E0801110			E07328			
			MB10U				E06001						
	YBR	2006		YTX7L-BS		E0820613		E0820613			E07049		
				MBTX7U				E06030	E07359				
	YP Majesty	1996	1998	YT7B-BS		E0820611		E0820611			E07051		
				YT7B-4	E0820610		E0820610						
MB7U							E06013	E07353					
2000		2006	YT7B-BS		E0820611		E0820611			E07051			
			YT7B-4	E0820610		E0820610							
			MB7U				E06013	E07353					
YP Majesty DX	1998	2000	YT7B-BS		E0820611		E0820611			E07051			
			YT7B-4	E0820610		E0820610							
			MB7U				E06013	E07353					
YP R X-Max	2005	2013	YTX9-BS		E0820812		E0820812			E07053			
			MBTX9U				E06031	E07352					
	2014		YT9B-BS		E0820811		E0820811			E07056			
			YT9B-4	E0820810		E0820810							
300	XC Versity	2003	2006	YTX9-BS		E0820812		E0820812		E07053			
				MBTX9U				E06031	E07352				
320	YP R X-Max	2017		YTZ8V	E0840812		E0840812			E07371			
				YZF R3	2015		YTZ8V	E0840812		E0840812		E07371	
350	BW	1987	1988	YB12B-B2		E0801220		E0801220			E07038		
				MBTX12U				E06023					
	RD	1973	1975	12N5,5A-3B						E07022			
	RD F	1975	1981	12N5,5-3B		E0800610		E0800610		E07020			
	RZ	1984	1985	12N5,5-3B		E0800610		E0800610		E07020			
	TT	1985	1995	6N2-2A						E07001			
	TT A	1985	1995	6N2-2A						E07001			
360	DT	1974	1981	6N4-2A-4		E0860613		E0860613			E07004		
				XS	1976	1978	YB12A-A		E0801214		E0801214		E07034
400	DT	1977	1979	6N6-3B-1		E0860816		E0860816			E07009		
				FZ	1997	1997	YT12B-BS						E07060
							YT12B-4	E0821010		E0821010			
	FZR				YB12A-A		E0801214		E0801214			E07034	
					MB12U				E06002				
					12N12A-4A-1							E07302	
	XJ				YB12A-A		E0801214		E0801214			E07034	
					MB12U				E06002				
					12N12A-4A-1							E07302	
	XS	1977	1983		YB12A-A		E0801214		E0801214			E07034	
					MB12U				E06002				
12N12A-4A-1											E07302		
XVS Drag Star				YT12B-4	E0821010		E0821010						
				MBT12B4				E06016					
YP Majesty	2004	2008		YT9B-BS		E0820811		E0820811			E07056		

Specifiche:

- Sigillata/ermetica, precaricata (attivata in fabbrica - Factory Activated)
- Litio, precaricata (attivata in fabbrica - Factory Activated)
- Senza manutenzione con acido a corredo (MF Maintenance Free)
- Senza manutenzione Alto Spunto con acido a corredo (MF Maintenance Free)
- Standard/Convenzionali 12V con acido a corredo
- Standard/Convenzionali 12V con acido a corredo
- Standard/Convenzionali 12V senza acido a corredo

COME SCEGLIERE LA BATTERIA

- Quello che segue è un elenco indicativo delle applicazioni suggerite: verificate sempre quanto riportato sul libretto uso e manutenzione del mezzo
- Verificare che l'eventuale inclinazione di installazione sia compatibile con le caratteristiche della batteria prescelta (vedi pag. 6)

CC	MODELLO	anno da	anno a	Codice Internazionale	YUASA		GS		MOTOBATT	OKYAMI		
					Precaricata	STD o MF	Precaricata	STD o MF		Litio	STD o MF	
	YP R X-Max	2009	2011	YT9B-4	E0820810		E0820810		E06022	E07353	E07056	
				MBT9B4								
				YT9B-BS		E0820811	E0820811					
				YT9B-4	E0820810		E0820810					
						E06022	E07353					
				2013		YT9B-BS		E0820811	E0820811			E07056
450	WR F	2003	2009	YTZ7S-BS							E07050	
				YTZ7S	E0840610		E0840610					
				MBTZ7S				E06033	E07359			
				2012		YTZ7S-BS						E07050
						YTZ7S	E0840610		E0840610			
						MBTZ7S				E06033	E07359	
500	MJ			YTX20L-BS		E0821815	E0821815				E07068	
				MBTX20UHD				E06035				
				MBTX20U				E06026				
	MJ S/T/TW	2000	2000	YTX20L-BS		E0821815	E0821815				E07068	
				MBTX20UHD				E06035				
				MBTX20U				E06026				
	RD LC	1985	1988	YB16AL-A2		E0801612	E0801612				E07073	
				MB16AU				E06004				
	TX	1974		MBTX14AU					E06024			
				12N14-3A		E0801410	E0801410			E07315		
	TZR	2010	2010	YTZ10S-BS		E0840811	E0840811				E07055	
				YTZ10S	E0840810		E0840810					
				MBTZ10S				E06032	E07354			
	XP T-Max	2001	2003	YT9B-BS		E0820811	E0820811				E07056	
				YT9B-4	E0820810		E0820810					
				MBT9B4				E06022	E07353			
			2004	2007	YT9B-BS		E0820811	E0820811			E07056	
					YT9B-4	E0820810		E0820810				
					MBT9B4				E06022	E07353		
		2008	2011	YTZ10S-BS		E0840811	E0840811			E07055		
				YTZ10S	E0840810		E0840810					
			MBTZ10S				E06032	E07354				
XS	1975	1978	MBTX14AU					E06024				
			12N14-3A		E0801410	E0801410			E07315			
			6N6-3B-1		E0860816	E0860816			E07009			
XV Virago SE	1983	1994	YB12A-A		E0801214	E0801214				E07034		
			MB12U				E06002					
			12N12A-4A-1						E07302			
530	XP T-Max	2012		YTZ12S-BS		E0841115	E0841115			E07059		
				YTZ12S	E0841110		E0841110					
				MBTX9U				E06031	E07357			
535	XV Virago	1987	2001	YB12AL-A2		E0801218	E0801218			E07092		
				MB12U				E06002				
	XV Virago DX	1987	2001	YB12AL-A2		E0801218	E0801218			E07092		
				MB12U				E06002				
550	XJ Maxim	1981	1983	YB12A-A		E0801214	E0801214			E07034		
				MB12U				E06002				
				12N12A-4A-1						E07302		
	XJ R Seca	1981	1983	YB12A-A		E0801214	E0801214			E07034		
				MB12U				E06002				
				12N12A-4A-1						E07302		
	XT	1982	1983	MB5U				E06011				
				12N5-3B		E0800510	E0800510			E07306		
	XZ R Vision	1982	1983	YB14L-A2		E0801416	E0801416			E07069		

Specifiche:

- Sigillata/ermetica, precaricata (attivata in fabbrica - Factory Activated)
- Litio, precaricata (attivata in fabbrica - Factory Activated)
- Senza manutenzione con acido a corredo (MF Maintenance Free)
- Senza manutenzione Alto Spunto con acido a corredo (MF Maintenance Free)
- Standard/Convenzionali 12V con acido a corredo
- Standard/Convenzionali 12V con acido a corredo
- Standard/Convenzionali 12V senza acido a corredo

COME SCEGLIERE LA BATTERIA

- Quello che segue è un elenco indicativo delle applicazioni suggerite; verificate sempre quanto riportato sul libretto uso e manutenzione del mezzo
- Verificare che l'eventuale inclinazione di installazione sia compatibile con le caratteristiche della batteria prescelta (vedi pag. 6)

CC	MODELLO	anno da	anno a	Codice Internazionale	YUASA		GS		MOTOBATT	OKYAMI		
					Precaricata	STD o MF	Precaricata	STD o MF		Litio	STD o MF	
600	FJ	1984	1985	MBTX14AU					E06024			
				YB12A-A		E0801214		E0801214			E07034	
				MB12U 12N12A-4A-1					E06002			E07302
FZ	1986	1988	YB12A-A		E0801214		E0801214				E07034	
			MB12U 12N12A-4A-1					E06002			E07302	
											E07060	
FZ6	2004	2006	YT12B-BS								E07060	
			YT12B-4	E0821010		E0821010						
			MBT12B4					E06016	E07356			
FZ6 Fazer	2004	2006	YT12B-BS								E07060	
			YT12B-4	E0821010		E0821010						
			MBT12B4					E06016	E07356			
FZ6 Fazer S2	2007	2009	YT12B-BS								E07060	
			YT12B-4	E0821010		E0821010						
			MBT12B4					E06016	E07356			
FZ6 S2	2007	2009	YT12B-BS								E07060	
			YT12B-4	E0821010		E0821010						
			MBT12B4					E06016	E07356			
FZR	1989	1993	YB12AL-A2		E0801218		E0801218				E07092	
			MB12U					E06002				
FZR R	1994	1995	YTX12-BS		E0821211		E0821211				E07058	
			MBTX12U					E06023	E07354			
FZS Fazer	1998	2001	YT12B-BS								E07060	
			YT12B-4	E0821010		E0821010						
			MBT12B4					E06016	E07356			
	2002	2003	YT12B-BS								E07060	
			YT12B-4	E0821010		E0821010						
			MBT12B4					E06016	E07356			
FZS Fazer S	1998	2001	YT12B-BS								E07060	
			YT12B-4	E0821010		E0821010						
			MBT12B4					E06016	E07356			
2002	2003	YT12B-BS								E07060		
		YT12B-4	E0821010		E0821010							
		MBT12B4					E06016	E07356				
SRX	1986		MB5U					E06011				
			12N5-3B		E0800510		E0800510				E07306	
TT E	1994	2001	YTX9-BS		E0820812		E0820812				E07053	
			MBTX9U					E06031	E07352			
TT K	1993	1996	6N2-2A								E07001	
TT N	1989	1992	6N2-2A								E07001	
TT R	2003	2004	YT9B-BS		E0820811		E0820811				E07056	
			YT9B-4	E0820810		E0820810						
			MBT9B4					E06022	E07353			
XJ N	1985	1994	YB12A-A		E0801214		E0801214				E07034	
			MB12U 12N12A-4A-1						E06002			E07302
											E07053	
	1992	1999	YTX9-BS		E0820812		E0820812				E07053	
			MBTX9U					E06031	E07352			
	1995	2000	YTX9-BS		E0820812		E0820812				E07053	
MBTX9U							E06031	E07352				
XJ6-N	2009		YT12B-BS								E07060	
			YT12B-4	E0821010		E0821010						
			MBT12B4					E06016	E07356			
XJ6-S Diversion	2009		YT12B-BS								E07060	
			YT12B-4	E0821010		E0821010						
			MBT12B4					E06016	E07356			
XT	1984	1990	YB5L-B		E0800515		E0800515			E07019		

Specifiche:

- Sigillata/ermetica, precaricata (attivata in fabbrica - Factory Activated)
- Litio, precaricata (attivata in fabbrica - Factory Activated)
- Senza manutenzione con acido a corredo (MF Maintenance Free)
- Senza manutenzione Alto Spunto con acido a corredo (MF Maintenance Free)
- Standard/Convenzionali 12V con acido a corredo
- Standard/Convenzionali 12V con acido a corredo
- Standard/Convenzionali 12V senza acido a corredo

COME SCEGLIERE LA BATTERIA

- Quello che segue è un elenco indicativo delle applicazioni suggerite: verificate sempre quanto riportato sul libretto uso e manutenzione del mezzo
- Verificare che l'eventuale inclinazione di installazione sia compatibile con le caratteristiche della batteria prescelta (vedi pag. 6)

CC	MODELLO	anno da	anno a	Codice Internazionale	YUASA		GS		MOTOBATT	OKYAMI	
					Precaricata	STD o MF	Precaricata	STD o MF		Litio	STD o MF
				MB5U					E06011		
	XT E	1990	1995	YTX9-BS		E0820812		E0820812			E07053
				MBTX9U					E06031	E07352	
		1996	2002	YTX9-BS		E0820812		E0820812			E07053
				MBTX9U					E06031	E07352	
	XT K	1993	1993	YTX4L-BS		E0820310		E0820310			E07045
				MBTX4U					E06029	E07350	
	XT Z Tenere	1983	1985	MB5U					E06011		
				12N5-3B		E0800510		E0800510			E07306
				1986	1990	YB12AL-A2		E0801218		E0801218	
	YX Radian	1986	1990	MB12U					E06002		
				YB12A-A		E0801214		E0801214			E07034
				12N12A-4A-1					E06002		E07302
	YZF R Thunder Cat	1995	1999	YTX12-BS		E0821211		E0821211			E07058
				MBTX12U					E06023	E07354	
		2000	2002	YTX12-BS		E0821211		E0821211			E07058
		MBTX12U					E06023	E07354			
	YZF R46	2005	2005	YT9B-BS		E0820811		E0820811			E07056
				YT9B-4		E0820810		E0820810			
				MBT9B4					E06022	E07353	
	YZF R6	1999	2000	YT12B-BS							E07060
				YT12B-4		E0821010		E0821010			
				MBT12B4					E06016	E07356	
		2001	2002	YT9B-BS		E0820811		E0820811			E07056
		YT9B-4		E0820810		E0820810					
		MBT9B4					E06022	E07353			
		2003	2006	YT9B-BS		E0820811		E0820811			E07056
		YT9B-4		E0820810		E0820810					
		MBT9B4					E06022	E07353			
		2007		YTZ10S-BS		E0840811		E0840811			E07055
	YTZ10S		E0840810		E0840810						
	MBTZ10S					E06032	E07354				
650	MJ			YTX20L-BS		E0821815		E0821815			E07068
				MBTX20UHD					E06035		
				MBTX20U					E06026		
	MJ T/TW/M	2000	2000	YTX20L-BS		E0821815		E0821815			E07068
				MBTX20UHD					E06035		
				MBTX20U					E06026		
	TX	1974		MBTX14AU					E06024		
				12N14-3A		E0801410		E0801410			E07315
	XJ	1981	1983	YB12A-A		E0801214		E0801214			E07034
				MB12U					E06002		
				12N12A-4A-1							E07302
	XJ Turbo	1982	1982	YB12A-A		E0801214		E0801214			E07034
				MB12U					E06002		
				12N12A-4A-1							E07302
	XS	1975	1983	MBTX14AU					E06024		
				12N14-3A		E0801410		E0801410			E07315
	XVS A Drag Star Classic	1998	2003	YT12B-BS							E07060
				YT12B-4		E0821010		E0821010			
				MBT12B4					E06016	E07356	
		2004	2006	YT12B-BS						E07060	
	YT12B-4		E0821010		E0821010						
	MBT12B4					E06016	E07356				
	XVS Drag Star	1997	1999	YT12B-BS							E07060
				YT12B-4		E0821010		E0821010			
				MBT12B4					E06016	E07356	

Specifiche:

- Sigillata/ermetica, precaricata (attivata in fabbrica - Factory Activated)
- Litio, precaricata (attivata in fabbrica - Factory Activated)
- Senza manutenzione con acido a corredo (MF Maintenance Free)
- Senza manutenzione Alto Spunto con acido a corredo (MF Maintenance Free)
- Standard/Convenzionali 12V con acido a corredo
- Standard/Convenzionali 12V con acido a corredo
- Standard/Convenzionali 12V senza acido a corredo

COME SCEGLIERE LA BATTERIA

- Quello che segue è un elenco indicativo delle applicazioni suggerite; verificate sempre quanto riportato sul libretto uso e manutenzione del mezzo
- Verificare che l'eventuale inclinazione di installazione sia compatibile con le caratteristiche della batteria prescelta (vedi pag. 6)

CC	MODELLO	anno da	anno a	Codice Internazionale	YUASA		GS		MOTOBATT	OKYAMI	
					Precaricata	STD o MF	Precaricata	STD o MF		Litio	STD o MF
660	MT-03	2006	2011	YT9B-BS		E0820811		E0820811			E07056
				YT9B-4	E0820810		E0820810				
				MBT9B4				E06022	E07353		
	SZR	1995	1997	YTX9-BS		E0820812		E0820812			E07053
				MBTX9U				E06031	E07352		
	XT R	2004	2011	YT9B-BS		E0820811		E0820811			E07056
				YT9B-4	E0820810		E0820810				
				MBT9B4				E06022	E07353		
	XT X	2004	2011	YT9B-BS		E0820811		E0820811			E07056
				YT9B-4	E0820810		E0820810				
				MBT9B4				E06022	E07353		
	XT Z Tenere	1991	1994	YTX9-BS		E0820812		E0820812			E07053
MBTX9U							E06031	E07352			
2008		YT9B-BS		E0820811		E0820811			E07056		
		YT9B-4	E0820810		E0820810						
700	FZ	1986	1987	YB14L-A2		E0801416		E0801416		E07069	
				MBTX14AU				E06024			
	FZX	1998	1998	YB14L-A2		E0801416		E0801416		E07069	
				MBTX14AU				E06024			
	XJ Maxim	1985	1986	YB14L-A2		E0801416		E0801416		E07069	
				MBTX14AU				E06024			
	XJ X	1985	1986	YB14L-A2		E0801416		E0801416		E07069	
				MBTX14AU				E06024			
	XV Virago	1984	1987	YB16AL-A2		E0801612		E0801612			E07073
				MB16AU				E06004			
	750	FZ	1985	1988	YB14L-A2		E0801416		E0801416		E07069
					MBTX14AU				E06024		
FZR		1985	1988	YB14L-A2		E0801416		E0801416		E07069	
				MBTX14AU				E06024			
FZR Genesis		1987	1988	YB14L-A2		E0801416		E0801416		E07069	
				MBTX14AU				E06024			
FZR R		1989	1992	YTX9-BS		E0820812		E0820812		E07053	
				MBTX9U				E06031	E07352		
FZX		1988	1988	YB14L-A2		E0801416		E0801416		E07069	
				MBTX14AU				E06024			
TX		1973	1974	YB16L-B		E0801912		E0801912			E07079
				MBTX20UHD				E06035			
				MBTX20U				E06026	E07358		
12N16-3B										E07071	
		XJ Laguna Seca	1981	1983	YB14L-A2		E0801416		E0801416		E07069
MBTX14AU								E06024			
XJ M Midnight Maxim		1983	1983	YB14L-A2		E0801416		E0801416			E07069
				MBTX14AU				E06024			
XJ Maxim		1982	1983	YB14L-A2		E0801416		E0801416			E07069
				MBTX14AU				E06024			
XS		1977	1979	MBTX14AU					E06024		
				12N14-3A		E0801410		E0801410			E07315
XTZ Super Tenere		1989	1995	YB14L-A							
XV Virago		1981	1998	YB16AL-A2		E0801612		E0801612			E07073
	MB16AU						E06004				
YZF R	1993	1996	YTX12-BS		E0821211		E0821211			E07058	
			MBTX12U				E06023	E07354			
	1999	2000	YT9B-BS		E0820811		E0820811			E07056	
			YT9B-4	E0820810		E0820810					
MBT9B4				E06022	E07353						
YZF SP	1993	1995	YTX12-BS		E0821211		E0821211			E07058	
			MBTX12U				E06023	E07354			

Specifiche:

- Sigillata/ermetica, precaricata (attivata in fabbrica - Factory Activated)
- Litio, precaricata (attivata in fabbrica - Factory Activated)
- Senza manutenzione con acido a corredo (MF Maintenance Free)
- Senza manutenzione Alto Spunto con acido a corredo (MF Maintenance Free)
- Standard/Convenzionali 12V con acido a corredo
- Standard/Convenzionali 12V con acido a corredo
- Standard/Convenzionali 12V senza acido a corredo

COME SCEGLIERE LA BATTERIA

- Quello che segue è un elenco indicativo delle applicazioni suggerite: verificate sempre quanto riportato sul libretto uso e manutenzione del mezzo
- Verificare che l'eventuale inclinazione di installazione sia compatibile con le caratteristiche della batteria prescelta (vedi pag. 6)

CC	MODELLO	anno da	anno a	Codice Internazionale	YUASA		GS		MOTOBATT	OKYAMI			
					Precaricata	STD o MF	Precaricata	STD o MF		Litio	STD o MF		
800	FZ8	2011		YTZ10S-BS		E0840811		E0840811			E07055		
				YTZ10S	E0840810		E0840810						
	FZ8 Fazer	2011		YTZ10S	E0840810		E0840810			E06032	E07354		
				MBTZ10S					E06032	E07354			
850	MT-09	2014		YTZ10S-BS		E0840811		E0840811			E07055		
				YTZ10S	E0840810		E0840810						
				MBTZ10S					E06032	E07354			
	TDM	1991	1995		YTX12-BS		E0821211		E0821211			E07058	
					MBTX12U					E06023	E07354		
		1996	2001		YT12B-BS							E07060	
					YT12B-4	E0821010		E0821010					
					MBT12B4					E06016	E07356		
	TRX	1996	1997		YTX12-BS		E0821211		E0821211			E07058	
					MBTX12U					E06023	E07354		
	XS	1980	1981		YB14L-A2		E0801416		E0801416			E07069	
					MBTX14AU					E06024			
900	TDM	2002		YT12B-BS							E07060		
				YT12B-4	E0821010		E0821010						
				MBT12B4					E06016	E07356			
	XJ Diversion	1995	1997		YTX14-BS		E0821214		E0821214			E07062	
					MBYZ16HD					E06041			
					MBYZ16H					E06037			
					MBTX12U					E06023	E07357		
		GYZ16H											
		1997	2001			YTX14-BS		E0821214		E0821214			E07062
						MBYZ16HD					E06041		
	MBYZ16H									E06037			
	XJ Seca	1983			YB14L-A2		E0801416		E0801416			E07069	
MBTX14AU									E06024				
950	XVS	2014		YTZ14S-BS		E0841116		E0841116			E07063		
				YTZ14S	E0841113		E0841113						
				MBTX9U					E06031	E07357			
	XVS A Midnight Star	2009	2012		YTZ14S-BS		E0841116		E0841116			E07063	
YTZ14S					E0841113		E0841113						
MBTX9U									E06031	E07357			
1000	FZ1	2006	2011	YTZ14S-BS		E0841116		E0841116			E07063		
				YTZ14S	E0841113		E0841113						
				MBTX9U					E06031	E07357			
	FZ1 Fazer	2006	2012		YTZ14S-BS		E0841116		E0841116			E07063	
					YTZ14S	E0841113		E0841113					
					MBTX9U					E06031	E07357		
	FZR	1987	1990		YB14L-A2		E0801416		E0801416			E07069	
					MBTX14AU					E06024			
	FZR Exup	1991	1993		YTX14-BS		E0821214		E0821214			E07062	
					MBYZ16HD					E06041			
					MBYZ16H					E06037			
					MBTX12U					E06023	E07357		
		GYZ16H											
		1994	1995			YTX14-BS		E0821214		E0821214			E07062
						MBYZ16HD					E06041		
	MBYZ16H									E06037			
FZS Fazer	2001	2005		YT14B-BS		E0821210		E0821210			E07064		
				YT14B-4	E0821012		E0821012						

Specifiche:

- Sigillata/ermetica, precaricata (attivata in fabbrica - Factory Activated)
- Litio, precaricata (attivata in fabbrica - Factory Activated)
- Senza manutenzione con acido a corredo (MF Maintenance Free)
- Senza manutenzione Alto Spunto con acido a corredo (MF Maintenance Free)
- Standard/Convenzionali 12V con acido a corredo
- Standard/Convenzionali 12V con acido a corredo
- Standard/Convenzionali 12V senza acido a corredo

COME SCEGLIERE LA BATTERIA

- Quello che segue è un elenco indicativo delle applicazioni suggerite; verificate sempre quanto riportato sul libretto uso e manutenzione del mezzo
- Verificare che l'eventuale inclinazione di installazione sia compatibile con le caratteristiche della batteria prescelta (vedi pag. 6)

CC	MODELLO	anno da	anno a	Codice Internazionale	YUASA		GS		MOTOBATT	OKYAMI		
					Precaricata	STD o MF	Precaricata	STD o MF	Litio	STD o MF		
1100	GTS	1993	1995	MBT14B4					E06017	E07356		
				YTX14-BS		E0821214		E0821214			E07062	
				MBYZ16HD					E06041			
				MBYZ16H					E06037			
				MBTX12U					E06023	E07357		
					GYZ16H							
	XV SE Virago	1984	1985	Y50-N18L-A3								
	XV Virago	1981	1983	Y50-N18L-A2		E0802013		E0802013				
				Y50-N18L-A		E0802011		E0802011			E07081	
				MBTX24U					E06027	E07358		
			1984	1985	Y50-N18L-A2		E0802013		E0802013			
				Y50-N18L-A		E0802011		E0802011			E07081	
				MBTX24U					E06027	E07358		
	YZF R Thunder Ace	1996	2000	YTX14-BS		E0821214		E0821214				E07062
				MBYZ16HD					E06041			
				MBYZ16H					E06037			
				MBTX12U					E06023	E07357		
				GYZ16H								
	YZF R1	2004	2014	YTZ10S	E0840810		E0840810					
				MBTZ10S					E06032	E07354		
		2015	YTZ7S	E0840610		E0840610						
			MBTZ7S					E06033				
	1100	BT Bulldog	2002	2006	YT14B-BS		E0821210		E0821210			E07064
					YT14B-4	E0821012		E0821012				
MBT14B4									E06017	E07356		
FJ		1984	1992	YB14L-A2		E0801416		E0801416			E07069	
				MBTX14AU					E06024			
XJ		1982		Y50-N18L-A2		E0802013		E0802013				
				Y50-N18L-A		E0802011		E0802011			E07081	
				MBTX24U					E06027	E07358		
XS		1978	1992	Y50-N18L-A2		E0802013		E0802013				
				Y50-N18L-A		E0802011		E0802011			E07081	
				MBTX24U					E06027	E07358		
XV		1986	1999	Y50-N18L-A2		E0802013		E0802013				
				Y50-N18L-A		E0802011		E0802011			E07081	
				MBTX24U					E06027	E07358		
XV Virago		1986	1998	Y50-N18L-A2		E0802013		E0802013				
				Y50-N18L-A		E0802011		E0802011			E07081	
				MBTX24U					E06027	E07358		
XVS A Drag Star Classic		2000	2006	YT14B-BS		E0821210		E0821210			E07064	
				YT14B-4	E0821012		E0821012					
				MBT14B4					E06017	E07356		
XVS Drag Star		1999	2005	YT14B-BS		E0821210		E0821210			E07064	
				YT14B-4	E0821012		E0821012					
				MBT14B4					E06017	E07356		
1200		FJ	1986	1990	YB14L-A2		E0801416		E0801416			E07069
	MBTX14AU								E06024			
	1991		1995	YTX14-BS		E0821214		E0821214			E07062	
				MBYZ16HD					E06041			
				MBYZ16H					E06037			
				MBTX12U					E06023	E07357		
					GYZ16H							
	V-Max	1985	2001	YB16AL-A2		E0801612		E0801612			E07073	
				MB16AU					E06004			
	XJR	1995	1997	YTX14-BS		E0821214		E0821214			E07062	
				MBYZ16HD					E06041			
				MBYZ16H					E06037			
				MBTX12U					E06023	E07357		

Specifiche:

- Sigillata/ermetica, precaricata (attivata in fabbrica - Factory Activated)
- Litio, precaricata (attivata in fabbrica - Factory Activated)
- Senza manutenzione con acido a corredo (MF Maintenance Free)
- Senza manutenzione Alto Spunto con acido a corredo (MF Maintenance Free)
- Standard/Convenzionali 12V con acido a corredo
- Standard/Convenzionali 12V con acido a corredo
- Standard/Convenzionali 12V senza acido a corredo

COME SCEGLIERE LA BATTERIA

- Quello che segue è un elenco indicativo delle applicazioni suggerite: verificate sempre quanto riportato sul libretto uso e manutenzione del mezzo
- Verificare che l'eventuale inclinazione di installazione sia compatibile con le caratteristiche della batteria prescelta (vedi pag. 6)

CC	MODELLO	anno da	anno a	Codice Internazionale	YUASA		GS		MOTOBATT	OKYAMI	
					Precaricata	STD o MF	Precaricata	STD o MF		Litio	STD o MF
				GYZ16H							
	XT Z Super Tenere	2010		YTZ12S	E0841110		E0841110				
				MBTX9U					E06031	E07357	
	XVZ TD Venture Royal	1983	1988	Y50-N18L-A2		E0802013	E0802013				
				Y50-N18L-A		E0802011	E0802011				E07081
				MBTX24U					E06027	E07358	
1300	FJR	2001	2005	YT14B-BS		E0821210	E0821210				E07064
				YT14B-4	E0821012		E0821012				
				MBT14B4					E06017	E07356	
	FJR A	2006	2008	YT14B-BS		E0821210	E0821210				E07064
				YT14B-4	E0821012		E0821012				
				MBT14B4					E06017	E07356	
		2010	2011	YT9B-BS		E0820811	E0820811				E07056
				YT9B-4	E0820810		E0820810				
				MBT9B4					E06022	E07353	
		2013		YT14B-BS		E0821210	E0821210				E07064
				YT14B-4	E0821012		E0821012				
				MBT14B4					E06017	E07356	
	XJR	1999	2006	YT14B-BS		E0821210	E0821210				E07064
				YT14B-4	E0821012		E0821012				
				MBT14B4					E06017	E07356	
		2007	2011	YTZ14S-BS		E0841116	E0841116				E07063
				YTZ14S	E0841113		E0841113				
				MBTX9U					E06031	E07357	
	XJR SP	1999	2001	YT14B-BS		E0821210	E0821210				E07064
				YT14B-4	E0821012		E0821012				
				MBT14B4					E06017	E07356	
	XVS A Midnight Star	2007	2008	YTX20L-BS		E0821815	E0821815				E07068
				MBTX20UHD					E06035		
				MBTX20U					E06026	E07358	
	XVZ Royal Star	1996	2000	YTX20L-BS		E0821815	E0821815				E07068
				MBTX20UHD					E06035		
				MBTX20U					E06026	E07358	
	XVZ TD Venture Royal	1986	1992	Y50-N18L-A2		E0802013	E0802013				
				Y50-N18L-A		E0802011	E0802011				E07081
				MBTX24U					E06027	E07358	
		1989	1990	Y50-N18L-A2		E0802013	E0802013				
				Y50-N18L-A		E0802011	E0802011				E07081
				MBTX24U					E06027	E07358	
1600	XV Wildstar	1999	2002	YTX20L-BS		E0821815	E0821815				E07068
				MBTX20UHD					E06035		
				MBTX20U					E06026	E07358	
1700	MT-01	2005	2009	YT14B-BS		E0821210	E0821210				E07064
				YT14B-4	E0821012		E0821012				
				MBT14B4					E06017	E07356	
	MT-01 S	2005	2009	YT14B-BS		E0821210	E0821210				E07064
				YT14B-4	E0821012		E0821012				
				MBT14B4					E06017	E07356	
	V-Max	2009	2012	YTZ14S-BS		E0841116	E0841116				E07063
				YTZ14S	E0841113		E0841113				
				MBTX9U					E06031	E07357	
	XV Roadstar	2003	2004	YT14B-BS		E0821210	E0821210				E07064
				YT14B-4	E0821012		E0821012				
				MBT14B4					E06017	E07356	
	XV Warrior	2009	2009	YT14B-BS		E0821210	E0821210				E07064
				YT14B-4	E0821012		E0821012				
				MBT14B4					E06017	E07356	
1900	XV A Midnight Star	2007	2009	YT14B-BS		E0821210	E0821210				E07064

Specifiche:

- Sigillata/ermetica, precaricata (attivata in fabbrica - Factory Activated)
- Litio, precaricata (attivata in fabbrica - Factory Activated)
- Senza manutenzione con acido a corredo (MF Maintenance Free)
- Senza manutenzione Alto Spunto con acido a corredo (MF Maintenance Free)
- Standard/Convenzionali 12V con acido a corredo
- Standard/Convenzionali 12V con acido a corredo
- Standard/Convenzionali 12V senza acido a corredo

COME SCEGLIERE LA BATTERIA

- Quello che segue è un elenco indicativo delle applicazioni suggerite; verificate sempre quanto riportato sul libretto uso e manutenzione del mezzo
- Verificare che l'eventuale inclinazione di installazione sia compatibile con le caratteristiche della batteria prescelta (vedi pag. 6)

CC	MODELLO	anno da	anno a	Codice Internazionale	YUASA		GS		MOTOBATT	OKYAMI	
					Precaricata	STD o MF	Precaricata	STD o MF	Litio	STD o MF	
				YT14B-4	E0821012		E0821012				
				MBT14B4					E06017	E07356	
	XV Midnight Star	2006	2006	YT14B-BS		E0821210		E0821210			E07064
				YT14B-4	E0821012		E0821012				
				MBT14B4					E06017	E07356	

YAMAHA MOTOSLITTE

125	SV	1990	1991	MBTX14AU					E06024			
				12N14-3A		E0801410		E0801410				E07315
340	CS Ovation	1989	1999	MBTX14AU					E06024			
				12N14-3A		E0801410		E0801410				E07315
	EC	1978	1984	MBTX14AU					E06024			
				12N14-3A		E0801410		E0801410				E07315
	ET	1979	1979	YTX24HL-BS		E0822110		E0822110				
				Y50-N18L-A2		E0802013		E0802013				
Y50-N18L-A					E0802011		E0802011				E07081	
MBTX24U								E06027	E07358			
	1980	1980	MBTX14AU					E06024				
			12N14-3A		E0801410		E0801410				E07315	
480	GTS	1991	1999	MBTX14AU					E06024			
				12N14-3A		E0801410		E0801410				E07315
	PZ	1984	1997	MBTX14AU					E06024			
				12N14-3A		E0801410		E0801410				E07315
	VT	1991	1999	MBTX14AU					E06024			
				12N14-3A		E0801410		E0801410				E07315
500	V-Max	1994	1999	YB16AL-A2		E0801612		E0801612			E07073	
				MB16AU					E06004			
	VT	1997	1999	YB16AL-A2		E0801612		E0801612			E07073	
				MB16AU					E06004			
	VT XL	1999	2000	YB16AL-A2		E0801612		E0801612			E07073	
				MB16AU					E06004			
	VX ER	1999	2000	YTX24HL-BS		E0822110		E0822110				
				Y50-N18L-A2		E0802013		E0802013				
				Y50-N18L-A		E0802011		E0802011				E07081
				MBTX24U					E06027	E07358		
VX Ovation	1996	1997	YB16AL-A2		E0801612		E0801612			E07073		
			MB16AU					E06004				
540	EC	1976	1977	YTX24HL-BS		E0822110		E0822110				
				Y50-N18L-A2		E0802013		E0802013				
				Y50-N18L-A		E0802011		E0802011				E07081
				MBTX24U					E06027	E07358		
	VK	1989	2000	YB16AL-A2		E0801612		E0801612			E07073	
				MB16AU					E06004			
XL	1985	1996	YB16AL-A2		E0801612		E0801612			E07073		
			MB16AU					E06004				
570	EX	1988	1996	YB16AL-A2		E0801612		E0801612			E07073	
				MB16AU					E06004			
600	V-Max	1994	1997	YB16AL-A2		E0801612		E0801612			E07073	
				MB16AU					E06004			
	VT	1999	2000	YTX24HL-BS		E0822110		E0822110				
				Y50-N18L-A2		E0802013		E0802013				
				Y50-N18L-A		E0802011		E0802011				E07081
				MBTX24U					E06027	E07358		
	VX ER	1999	2000	YTX24HL-BS		E0822110		E0822110				
				Y50-N18L-A2		E0802013		E0802013				
				Y50-N18L-A		E0802011		E0802011				E07081
				MBTX24U					E06027	E07358		

Specifiche:

- Sigillata/ermetica, precaricata (attivata in fabbrica - Factory Activated)
- Litio, precaricata (attivata in fabbrica - Factory Activated)
- Senza manutenzione con acido a corredo (MF Maintenance Free)
- Senza manutenzione Alto Spunto con acido a corredo (MF Maintenance Free)
- Standard/Convenzionali 12V con acido a corredo
- Standard/Convenzionali 12V con acido a corredo
- Standard/Convenzionali 12V senza acido a corredo

COME SCEGLIERE LA BATTERIA

- Quello che segue è un elenco indicativo delle applicazioni suggerite: verificate sempre quanto riportato sul libretto uso e manutenzione del mezzo
- Verificare che l'eventuale inclinazione di installazione sia compatibile con le caratteristiche della batteria prescelta (vedi pag. 6)

CC	MODELLO	anno da	anno a	Codice Internazionale	YUASA		GS		MOTOBATT	OKYAMI		
					Precaricata	STD o MF	Precaricata	STD o MF		Litio	STD o MF	
700	VX Ovation	1996	1997	YB16AL-A2		E0801612		E0801612			E07073	
				MB16AU				E06004				
	VT	1999	2000	YTX24HL-BS		E0822110		E0822110				
				Y50-N18L-A2		E0802013		E0802013				
				Y50-N18L-A		E0802011		E0802011				E07081
				MBTX24U				E06027	E07358			
	VX ER	1999	2000	YTX24HL-BS		E0822110		E0822110				
				Y50-N18L-A2		E0802013		E0802013				
				Y50-N18L-A		E0802011		E0802011				E07081
				MBTX24U				E06027	E07358			
	VX Ovation	1996	1997	YB16AL-A2		E0801612		E0801612			E07073	
				MB16AU				E06004				

YAMAHA QUAD

50	Breeze	1994	1995	YB4L-B		E0800410		E0800410			E07018	
				MBTX4U				E06029				
90	YFM R Raptor	2009	2013	YTX5L-BS		E0820410		E0820410			E07046	
				MBTZ7S				E06033				
125	SV	1990	1991	MBTX14AU						E06024		
				12N14-3A		E0801410		E0801410			E07315	
	YFA Breeze	1989	2004	YB12A-A		E0801214		E0801214			E07034	
				MB12U				E06002				
	YFM S Grizzly	2004	2013	YB12A-A		E0801214		E0801214			E07034	
				MB12U				E06002				
200	YFM DX Moto 4	1986	1989	MBTX14AU						E06024		
	YFM Moto 4	1985	1985	MBTX14AU						E06024		
	YTM , E, ER Tri Moto	1983	1985	MBTX14AU						E06024		
225	YFM Moto 4	1986	1988	MBTX14AU						E06024		
	YTM DR Tri-Moto	1985	1986	MBTX14AU						E06024		
	YTM DX Tri-Moto	1983	1985	MBTX14AU						E06024		
250	YFM Bear Tracker	1999	2004	MBTX14AU						E06024		
	YFM Big Bear	2007	2010	MBTX14AU						E06024		
	YFM Bruin	2005	2006	MBTX14AU						E06024		
	YFM Moto 4	1989	1991	MBTX14AU						E06024		
350	YFM Bruin Auto 2X4, 4x4,	2004	2005	MBTX14AU						E06024		
	YFM FW Big Bear 4WD	1987	1999	MBTX14AU						E06024		
	YFM Grizzly	2007	2014	MBTX14AU						E06024		
	YFM Moto 4	1985	1995	MBTX14AU						E06024		
	YFM Raptor	2004	2009	YTZ10S	E0840810		E0840810					
				MBTZ10S				E06032				
	YFM U Big Bear 2WD	1996	1999	MBTX14AU						E06024		
	YFM Warrior	1987	2003	YB12A-A		E0801214		E0801214			E07034	
				MB12U				E06002				
	YFM X Wolverine	2006	2010	MBTX14AU						E06024		
YFP TerraPro	1988	1988	MBTX14AU						E06024			
400	YFM Big Bear 2X4	2000	2012	YTX20L-BS		E0821815		E0821815			E07068	
				YTX20HL-BS		E0821813		E0821813				
				MBTX20UHD				E06035				
				MBTX20U				E06026	E07358			
	YFM Big Bear 4X4	2000	2012	YTX20L-BS		E0821815		E0821815			E07068	
				YTX20HL-BS		E0821813		E0821813				
				MBTX20UHD				E06035				
				MBTX20U				E06026	E07358			
	YFM FW Kodiak 2X4	1993	1995	YTX14AH-BS		E0821212		E0821212				
				MBTX14AU				E06024				
		1996	2002	YTX20L-BS		E0821815		E0821815			E07068	
				YTX20HL-BS		E0821813		E0821813				

Specifiche:

- Sigillata/ermetica, precaricata (attivata in fabbrica - Factory Activated)
- Litio, precaricata (attivata in fabbrica - Factory Activated)
- Senza manutenzione con acido a corredo (MF Maintenance Free)
- Senza manutenzione Alto Spunto con acido a corredo (MF Maintenance Free)
- Standard/Convenzionali 12V con acido a corredo
- Standard/Convenzionali 12V con acido a corredo
- Standard/Convenzionali 12V senza acido a corredo

COME SCEGLIERE LA BATTERIA

- Quello che segue è un elenco indicativo delle applicazioni suggerite: verificate sempre quanto riportato sul libretto uso e manutenzione del mezzo
- Verificare che l'eventuale inclinazione di installazione sia compatibile con le caratteristiche della batteria prescelta (vedi pag. 6)

CC	MODELLO	anno da	anno a	Codice Internazionale	YUASA		GS		MOTOBATT	OKYAMI			
					Precaricata	STD o MF	Precaricata	STD o MF	Litio	STD o MF			
400	YFM FW Kodiak 4X4	1993	1995	MBTX20UHD					E06035				
				MBTX20U					E06026	E07358			
		1996	2002	YTX14AH-BS		E0821212		E0821212					
				MBTX14AU					E06024				
				YTX20L-BS		E0821815		E0821815				E07068	
				YTX20HL-BS		E0821813		E0821813					
	2007	2009	YTX14AH-BS		E0821212		E0821212						
			MBTX14AU					E06024					
	YFM Kodiak Auto 2X4	1996	2002	YTX20L-BS		E0821815		E0821815				E07068	
				YTX20HL-BS		E0821813		E0821813					
				MBTX20UHD					E06035				
				MBTX20U					E06026				
		2003	2006	YTX14AHL-BS		E0821213		E0821213					
				MBTX14AU					E06024				
	YFM Kodiak Auto 4X4	2000	2002	YTX20L-BS		E0821815		E0821815				E07068	
				YTX20HL-BS		E0821813		E0821813					
				MBTX20UHD					E06035				
				MBTX20U					E06026		E07358		
		2003	2006	YTX14AHL-BS		E0821213		E0821213					
				MBTX14AU					E06024				
	450	YFM FX Wolverine	2006	2010	YTX20L-BS		E0821815		E0821815			E07068	
					MBTX20UHD					E06035			
					MBTX20U					E06026		E07358	
		YFM Grizzly	2007	2014	YTX20L-BS		E0821815		E0821815				E07068
MBTX20UHD									E06035				
MBTX20U									E06026		E07358		
YFM Kodiak 4X4		2003	2009	YTX20L-BS		E0821815		E0821815				E07068	
				MBTX20UHD					E06035				
				MBTX20U					E06026		E07358		
550		YFM Grizzly	2009	2011	YTX20L-BS		E0821815		E0821815			E07068	
					MBTX20UHD					E06035			
					MBTX20U					E06026		E07358	
	2012		2014	YTX20L-BS		E0821815		E0821815				E07068	
				MBTX20UHD					E06035				
				MBTX20U					E06026		E07358		
600	YFM Grizzly	1998	2000	YTX20L-BS		E0821815		E0821815			E07068		
				MBTX20UHD					E06035				
				MBTX20U					E06026		E07358		
660	YFM Grizzly	2002	2008	YTX20L-BS		E0821815		E0821815			E07068		
				MBTX20UHD					E06035				
				MBTX20U					E06026		E07358		
	YFM R Raptor	2001	2005	YTX14L-BS		E0821216		E0821216				E07332	
				MBYZ16HD					E06041				
				MBYZ16H					E06037				
700	YFM Grizzly	2008	2014	YTX20L-BS		E0821815		E0821815			E07068		
				MBTX20UHD					E06035				
				MBTX20U					E06026		E07358		
754	WaveRunner	1987	2002	YTX20L-BS		E0821815		E0821815			E07068		
				YTX20HL-BS		E0821813		E0821813					
				MBTX20UHD					E06035				
				MBTX20U					E06026		E07358		
784	WaveRunner	1987	2002	YTX20L-BS		E0821815		E0821815			E07068		
				YTX20HL-BS		E0821813		E0821813					
				MBTX20UHD					E06035				
				MBTX20U					E06026		E07358		

Specifiche:

- Sigillata/ermetica, precaricata (attivata in fabbrica - Factory Activated)
- Litio, precaricata (attivata in fabbrica - Factory Activated)
- Senza manutenzione con acido a corredo (MF Maintenance Free)
- Senza manutenzione Alto Spunto con acido a corredo (MF Maintenance Free)
- Standard/Convenzionali 12V con acido a corredo
- Standard/Convenzionali 12V con acido a corredo
- Standard/Convenzionali 12V senza acido a corredo

COME SCEGLIERE LA BATTERIA

- Quello che segue è un elenco indicativo delle applicazioni suggerite: verificate sempre quanto riportato sul libretto uso e manutenzione del mezzo
- Verificare che l'eventuale inclinazione di installazione sia compatibile con le caratteristiche della batteria prescelta (vedi pag. 6)

CC	MODELLO	anno da	anno a	Codice Internazionale	YUASA		GS		MOTOBATT	OKYAMI	
					Precaricata	STD o MF	Precaricata	STD o MF		Litio	STD o MF
1131	WaveRunner	1987	2002	YTX20L-BS		E0821815		E0821815			E07068
				YTX20HL-BS		E0821813		E0821813			
				MBTX20UHD					E06035		
				MBTX20U					E06026		

Specifiche:

- Sigillata/ermetica, precaricata (attivata in fabbrica - Factory Activated)
- Litio, precaricata (attivata in fabbrica - Factory Activated)
- Senza manutenzione con acido a corredo (MF Maintenance Free)
- Senza manutenzione Alto Spunto con acido a corredo (MF Maintenance Free)
- Standard/Convenzionali 12V con acido a corredo
- Standard/Convenzionali 12V con acido a corredo
- Standard/Convenzionali 12V senza acido a corredo

COME SCEGLIERE LA BATTERIA

- Quello che segue è un elenco indicativo delle applicazioni suggerite: verificate sempre quanto riportato sul libretto uso e manutenzione del mezzo
- Verificare che l'eventuale inclinazione di installazione sia compatibile con le caratteristiche della batteria prescelta [vedi pag. 6]

CORRETTA PROCEDURA ATTIVAZIONE BATTERIE (VRLA) CON ELETTROLITA A CORREDO

Come
caricare la
batteria

ATTENZIONE!

Solo una corretta attivazione garantisce performance ottimali e riduce la possibilità di danneggiare la batteria

PREPARAZIONE DELLA BATTERIA:

- Rimuovere la batteria dalla confezione e verificare eventuali danni sul contenitore e sui poli, in particolare la tenuta del film di sigillo posizionato sopra le valvole dove viene inserito l'acido. Se in qualche modo risultasse danneggiato NON procedere con l'attivazione.
- Posizionare la batteria su una superficie piana e rimuovere la pellicola sigillante.

PREPARAZIONE DELL'ELETTROLITA:

- Estrarre la fiala di elettrolita dalla confezione in vinile.
- Rimuovere il cappuccio sigillante e conservarlo, verrà utilizzato successivamente per sigillare la batteria.
- NON strappare o forare i sigilli della fiala di elettrolita.

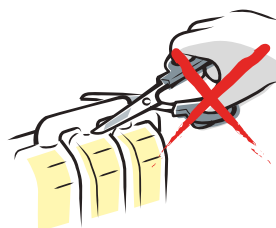

PROCEDURA PER L'IMMISSIONE DELL'ELETTROLITA:

- Posizionare la fiala di elettrolita in corrispondenza delle aperture delle singole celle (alcuni prodotti sono dotati di imbuto che andrà posizionato in precedenza).
- Spingere la fiala fino in fondo con forza sufficiente a forarne i sigilli. L'elettrolita inizierà a fluire all'interno della batteria.
- Le bolle d'aria usciranno dalle celle per lasciare il posto all'elettrolita.
- Non inclinare la fiala, questo potrebbe interrompere il flusso d'elettrolita.

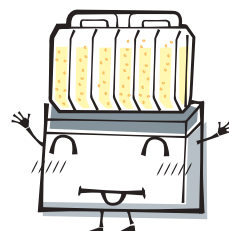

CONTROLLO DEL FLUSSO DI ELETTROLITA:

- Assicurarsi che le bolle d'aria fuoriescano da tutte le valvole.
- **Il contenitore deve essere lasciato in questo stato per un minimo di 20 minuti al fine di garantire il completo svuotamento della fiala.**
- Se non si verificasse la fuoriuscita dell'aria dall'interno della batteria, picchiare sul fondo della fiala affinché ciò avvenga.
- **MAI spremere la fiala o rimuoverla dalla posizione verticale.**

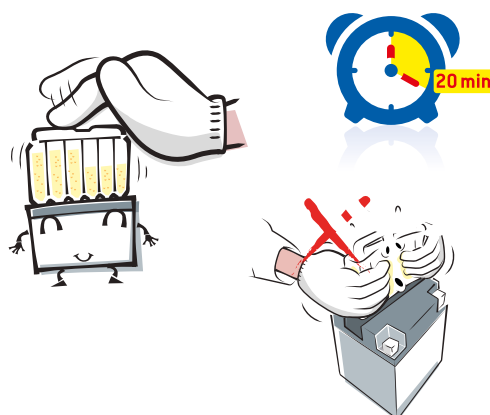

ESTRAZIONE DELLA FIALA:

- Rimuovere la fiala una volta che questa risulti completamente vuota, come da paragrafo precedente.
- **Lasciare riposare la batteria per almeno 2 ore.** Questo permette all'elettrolita di distribuirsi correttamente sulle singole celle ed essere assorbito completamente dai separatori.
- La procedura di immissione dell'elettrolita è così terminata.



CARICA INIZIALE:

- Una volta immesso l'elettrolita, **tutte le batterie necessitano di una prima carica iniziale di attivazione**, procedura fondamentale per ottimizzare la vita e le prestazioni della batteria.
- Non abbiate fretta: la prima carica è fondamentale per ottimizzare la batteria. Evitate cariche rapide, rispettate tempi e amperaggi di carica (1/10 del valore nominale della batteria).
- Allo scopo di evitare il surriscaldamento della batteria si suggerisce di **non sigillare immediatamente la batteria** dove è appena stato immesso l'elettrolita, ma di limitarsi a collocare i tappi a corredo in corrispondenza dei fori di riempimento delle celle senza inserirli completamente.
- **La maggior parte delle batterie sigillate senza manutenzione hanno il metodo di ricarica stampato sulla batteria, seguire attentamente quanto riportato.**
- **Qualora non vi fossero indicazioni, per la carica iniziale si utilizza il metodo standard (STANDARD (STD) CHARGING METHOD), ovvero la corrente deve essere al massimo un decimo della capacità della batteria ed il tempo di ricarica da 5 a 10 ore.** Ad esempio: 12V 10Ah, caricare con 1,0 Ampere per 5 -10 ore.

**LETTURA VOLTAGGIO BATTERIA - USANDO UN VOLTMETRO**

Stato di carica	Sigillate (MF)	Standard/Convenzionali Serie CB	Standard/Convenzionali Serie 12N
100%	13.0v	12.7v	12.6v
75%	12.8v	12.5v	12.4v
50%	12.5v	12.2v	12.1v
25%	12.2v	12.0v	11.9v
0%	12.0v or less	11.9v or less	11.8v or less

SUCCESSIVAMENTE ALLA RICARICA:

- Una volta eseguita la carica iniziale, inserire manualmente i tappi di chiusura in corrispondenza delle valvole premendo con forza e verificare che questi garantiscano una buona tenuta ermetica. Non utilizzare martelli che potrebbero danneggiare irrimediabilmente la batteria.
- Lasciare la batteria riposare per almeno 1 ora prima dell'installazione.

PRECAUZIONI:

- Operare lontano da fiamme libere, scintille o sigarette.
- Verificare che l'intero contenuto delle fiale venga immesso nella corrispondente cella della batteria.
- Non utilizzare alcun elettrolita diverso da quello fornito con la batteria (vedi anche il punto 1 carica iniziale).
- Una volta che nella batteria è stato immesso l'elettrolita, verificate che il tappo di chiusura sia ben posizionato. La batteria non richiede manutenzione o rabbocco.
- **Non forzare o rimuovere la valvola di chiusura una volta inserita.**
- Caricare la batteria in luogo idoneo, lontano dal veicolo, attrezzi, attrezzature, ...

SALUTE E SICUREZZA:

- Indossare sempre occhiali di sicurezza e guanti, eseguire quindi la carica in un luogo ben ventilato.
- Se la batteria si surriscalda, interrompere il ciclo di carica e lasciar raffreddare.
- Non fumare, non usare fiamme libere e non procurare scintille durante la carica.
- In caso di sversamento di acido, la normativa italiana prevede l'obbligo di utilizzare apposito materiale assorbente-neutralizzante.



RECUPERO BATTERIE ESAUSTE

La nostra azienda da sempre pone la massima attenzione ai problemi ambientali e per questo motivo, recependo il D.lgs. 188 del 20/11/2008 – Direttiva CEE 2006/66, Bergamaschi evolve il suo sistema di recupero batterie esauste.

Dal 1° settembre 2009 la Bergamaschi aderisce, in qualità di **PRODUTTORE**, al Consorzio COBAT, che da 20 anni si occupa di recuperare e avviare al riciclo le batterie al piombo - per l'avviamento di moto, auto, barche, e mezzi agricoli - con efficienza e sicurezza tali da farne un caso di eccellenza a livello internazionale e partner ideale per Bergamaschi.

Dal 2013 il consorzio COBAT si occupa di recuperare e smaltire anche gli accumulatori al Litio, ultima frontiera delle batterie per avviamento.

Pertanto il nostro compito, in ottemperanza al suddetto Decreto, consiste nello svolgere **A TITOLO GRATUITO** le seguenti attività:

- **FORNITURA** (tramite Cobat) dei box per la raccolta di batterie esauste ai nostri clienti che ne facciano richiesta.
- **RITIRO** delle batterie esauste (tramite Cobat).
- **ASSISTENZA** telefonica e telematica all'operatività relativa.

Ricordiamo inoltre che **TUTTE** le attività di raccolta e riciclo degli accumulatori esausti devono essere obbligatoriamente assicurate per legge da qualsiasi distributore/produttore di batterie, a pena di sanzioni che potrebbero coinvolgere direttamente anche il rivenditore.

Sinceratevi quindi – nel Vostro interesse – che ciò venga sempre garantito dai Vs. fornitori.

Per qualsiasi altra informazione potete rivolgervi al Vostro Agente Bergamaschi o direttamente in Azienda.

CANDELE

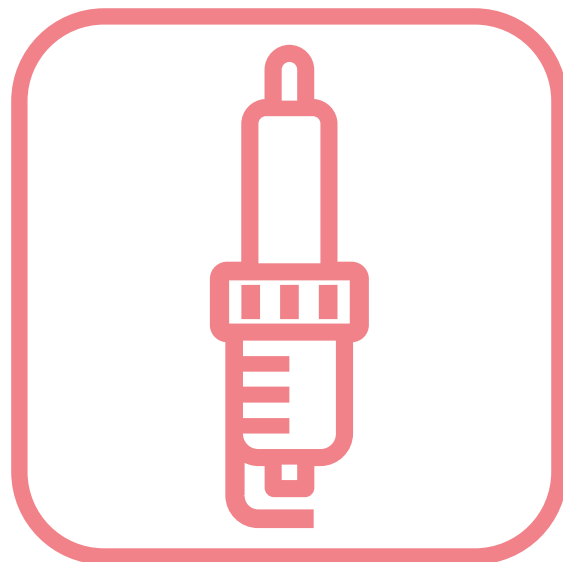

- PRESENTAZIONE NGK 2
- PRESENTAZIONE CHAMPION 4





IGNITION
PARTS



VEHICLE
ELECTRONICS

NGK ha conquistato la leadership mondiale per le candele di accensione e sonde lambda grazie a un costante impegno e alla sua competenza tecnica, con uno spiccato orientamento alla massima qualità possibile. Leader nella fornitura di primo equipaggiamento, il marchio offre un servizio e una consulenza eccellenti e la ricerca tecnologica portata avanti dal suo polo R&D fa scuola nel segmento automotive.

La candela di accensione svolge un ruolo fondamentale nei motori alimentati a benzina. Attraverso la scarica di una scintilla è in grado di innescare la miscela di aria e carburante. La qualità della scintilla influisce su molti fattori fondamentali per la marcia del veicolo e per l'ambiente tra cui prestazioni, efficienza del motore e qualità di combustione. Quest'ultimo fattore interviene direttamente sull'emissione di sostanze nocive.

Nella gamma NGK troviamo, oltre a candele adatte ad un utilizzo motociclistico standard, versioni performanti per la pista e l'off-road.

**Da oltre 50 anni Bergamaschi
è distributore ufficiale NGK Moto**



L'offerta NGK

PRODOTTI MOTO

- **Candele**
Standard
Iridium IX
Platinum VX
Racing
- **Cappucci candela**
Standard
Racing
- **Sonde Lambda**



PRODOTTI AUTOMOTIVE

- **Candele**
Standard
LPG LaserLine
V-Line
- **Candele**
- **Sonde Lambda**
- **Bobine d'accensione**
- **Cavi candela**
- **Sensori temperatura**
Gas di Scarico

Potete richiedere copia cartacea o scaricare i cataloghi NGK, contenenti tutte le informazioni e le applicazioni dettagliate dal sito Bergamaschi, area Download →





PRODOTTI AD ALTA PRESTAZIONE E DI SUCCESSO NEGLI SPORT A MOTORE

Da oltre 100 anni, il famoso marchio Champion® è leader mondiale nella produzione di candele per ogni tipo di motori a combustione.

Dall'innovazione della tecnologia dell'aviazione alla tradizione degli sport a motore, il marchio Champion® è stato parte dello sviluppo prodotto in ogni tipo di motore. Come un potente simbolo della qualità volta alle prestazioni, questa esperienza e impegno ha portato a progettare miglioramenti che ottimizzano le prestazioni di ogni candela che produciamo.

Champion® utilizza un approccio proprietario nella progettazione dell'intera linea di candele per auto. Dall'uso delle tecnologie con metalli preziosi e iridio, alla tecnologia di resistori F.I.S.S. e alla tecnologia MLR™, Champion® progetta e produce candele in una gamma di materiali e design, per fornire un'offerta completa per accensione migliorata e candele nonché ricambi OE diretti.

Comprovata esperienza nella progettazione e produzione di componenti e sottosistemi OE per le principali case automobilistiche mondiali, nonché successo in pista, si traduce in soluzioni di manutenzione innovative per tecnici di riparazione professionale, fai-da-te e appassionati delle prestazioni.

Champion® è pioniere nell'uso dell'iridio sulle candele dagli anni '70 e oggi è uno dei produttori di candele OE leader. Come i leader nelle tecnologie di metalli preziosi nonché della tecnologia di resistore F.I.S.S. e della tecnologia MLR™, le candele Champion® forniscono accensione migliorata e durata più lunga. Ecco perché i componenti sono garantiti per le esigenze della tua moto.

L'offerta



Potete trovare tutte le informazioni
e le applicazioni dettagliate nel catalogo
CHAMPION



Lined writing area on the left side of the page, consisting of 25 horizontal dotted lines.

Lined writing area on the right side of the page, consisting of 25 horizontal dotted lines.

FANALERIA

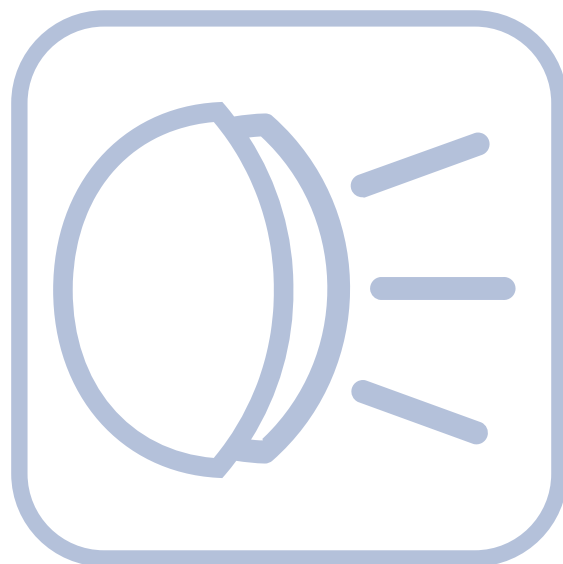

triom
ITALIAN LIGHT-STYLE



**MAGNETI
MARELLI**



OSRAM



■ FRECCE	3
■ FARI ANTERIORI	19
■ FANALI POSTERIORI	24
■ ALTRO	30
■ APPLICAZIONI	31
■ LAMPADE	58

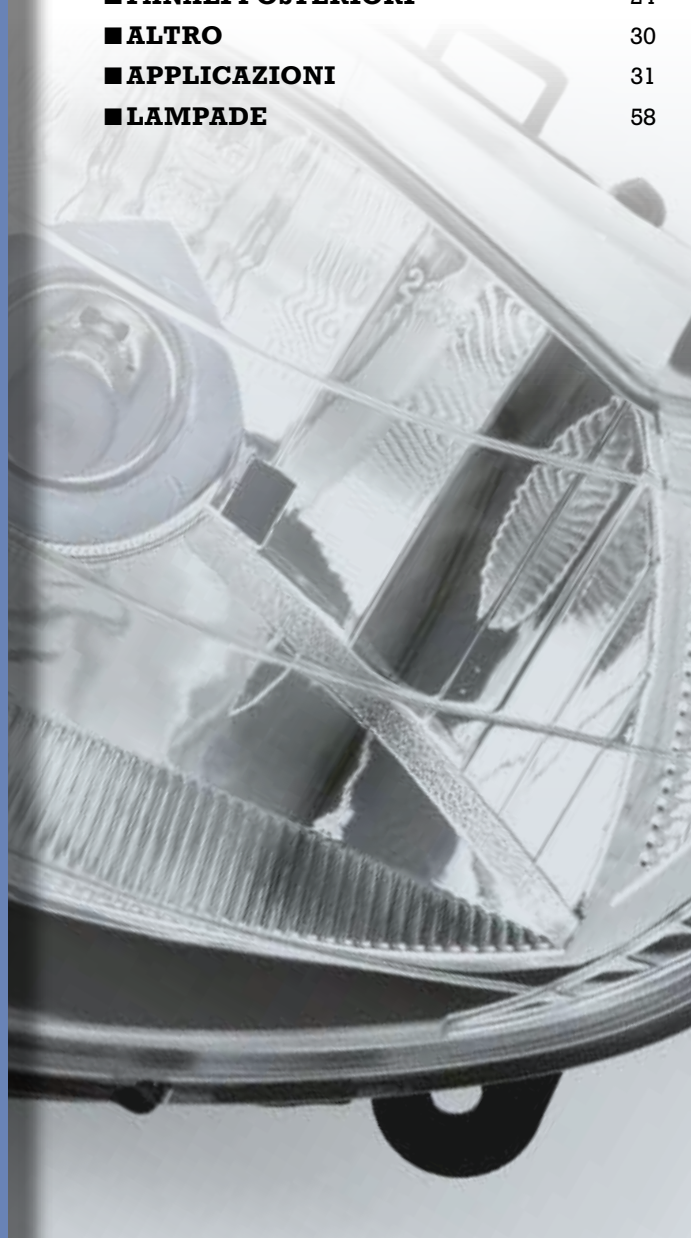



triom
ITALIAN LIGHT-STYLE



**MAGNETI
MARELLI**



FACOMSA



OXFORD

Tre grandi marchi Italiani da sempre fornitori di primo impianto **OEM**, unitamente a 2 marchi che vanno via via affermandosi sul mercato, questa è la vasta proposta di articoli di fanaleria composta da:

- proiettori anteriori, fari e gruppi ottici
- indicatori di direzione, frecce
- fanali posteriori, fanali
- luci targa
- catadiottri ed dispositivi elettrici correlati

per ogni tipo di moto, scooter, ciclomotori, minivetture, mezzi agricoli.

Sia come ricambio intercambiabile all'originale sia come modifica estetica (Tuning) delle principali moto e scooter presenti sul mercato.

CEV 708



F100937235 CEV
FRECCIA GUZZI CROMATA ANT.DX
POST.SX

Info tecniche Cromata

Principali applicazioni Moto Guzzi modelli
vari



F100937335 CEV
FRECCIA GUZZI CROMATA ANT.SX
POST.DX

Info tecniche Cromata

Principali applicazioni Moto Guzzi modelli
vari



F100938310 CEV
FRECCIA DX CROMATA CATADIOTTRO
LATERALE ANT.ARANCIO

Info tecniche Cromata con catadiottero
laterale arancio

Principali applicazioni Moto Guzzi varie



F100938410 CEV
FRECCIA SX CROMATA CATADIOTTRO
LATERALE ANT.ARANCIO

Info tecniche Cromata con catadiottero
laterale arancio

Principali applicazioni Moto Guzzi varie



F100954100 CEV
FRECCIA HONDA NSR 125 F 88- POST.SX

Principali applicazioni Honda NSR 125 F

Rif. originali HO.33650 - KY4 - 900



F100958300 CEV
FRECCIA BENELLI/DIBLASI/CAGIVA
POST.SX

Info tecniche CEV 377-378 - senza
cablaggio

Principali applicazioni Benelli 491; Di
Blasi; Atala; Cagiva Canyon / Navigator

Rif. originali BN.



F100958400 CEV
FRECCIA BENELLI/DIBLASI/CAGIVA
POST.DX

Info tecniche CEV 377-378 - senza
cablaggio

Principali applicazioni Benelli 491; Di
Blasi; Atala; Cagiva Canyon / Navigator

Rif. originali BN.



F100959402 CEV
FRECCIA FREE/FL ANT.DX-SX GRIGIO
SCURO

Principali applicazioni Piaggio Free 50 /
100 92 - 02

Rif. originali PI.268355 - 292023



F100961201 CEV
FRECCIA CICLOMOTORI VARI
ANT.DX-POST.SX CON CAVO

Principali applicazioni Ciclomotori vari;
Adattabile Yamaha Aerox post.



F100961301 CEV
FRECCIA CICLOMOTORI VARI
ANT.SX-POST.DX CON CAVO

Principali applicazioni Ciclomotori vari;
Adattabile Yamaha Aerox post.



F100961500 CEV
FRECCIA HONDA SJ BALI ANT.DX

Principali applicazioni Honda SJ Bali 50
93 - 01

Rif. originali HO.33400 - GAV - 700



F100961600 CEV
FRECCIA HONDA SJ BALI ANT.SX

Principali applicazioni Honda SJ Bali 50
93 - 01

Rif. originali HO.33450 - GAV - 700



F100965000 CEV
FRECCIA APRILIA LEONARDO SR WWW
ANT.SX

Principali applicazioni Aprilia SR 50 / 125
/ 150 97 - 01; Leonardo 125 / 150 96 - 98

Rif. originali AP.AP8124016



F100965100 CEV
FRECCIA APRILIA LEONARDO SR WWW
ANT.DX

Principali applicazioni Aprilia SR 50 / 125
/ 150 97 - 01; Leonardo 125 / 150 96 - 98

Rif. originali AP.AP8124015



F100965200 CEV
FRECCIA MBK BOSTER NG/ROCKET TRAK
ANT.DX

Principali applicazioni MBK / Yamaha
Booster NG / Rocket / Track 95 - 99

Rif. originali YA.4SBH33200000



F100965300 CEV
FRECCIA MBK BOSTER NG/ROCKET TRAK
ANT.SX

Principali applicazioni MBK / Yamaha
Booster NG / Rocket / Track 95 - 99

Rif. originali YA.4SBH33100000



F100971800 CEV
FRECCIA HONDA @ 125/150 ANT.DX

Principali applicazioni Honda Chiocciola
125 / 150 00 - 06

Rif. originali HO.33400 - KGF - 900



F100974900 CEV
FRECCIA BMW ANT.SX POST.DX VETRO
ARANCIO (SU ORDINAZIONE)

Info tecniche Arancio gambo corto

Principali applicazioni BMW Modelli vari

Rif. originali BM.63137667771

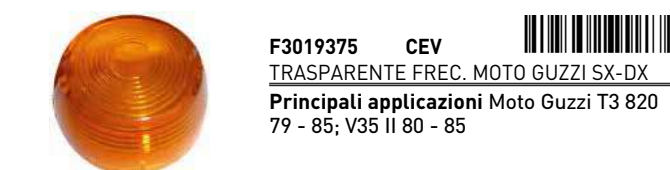



F3046743 CEV 
 TRASPARENTE FREC.APRILIA 250
 LEONARDO ANT.SX AMBRA INTERNO
Info tecniche Arancio
Principali applicazioni Aprilia Leonardo
 125 / 150 / 250 / 300 99 - 04; SR Carb / Di -
 Tech / Street 01 -
Rif. originali AP.AP8224211



F3046944 CEV 
 TRASPARENTE FREC.APRI.SCARABEO 150
 ANT.DX/POST.SX BIANCO
Info tecniche CEV 593; Freccia:F2006674
Principali applicazioni Aprilia Scarabeo
 125 / 150 / 200 99 - 06
Rif. originali AP.AP8124775



F3047014 CEV 
 TRASPARENTE FREC.NRG EXTREME
 ANT.SX
Principali applicazioni Piaggio NRG mc3 /
 Purejet 00 - 04
Rif. originali PI.581290



F3047037 CEV 
 TRASPARENTE FREC.APRI.SCARABEO 150
 ANT.SX/POST.DX BIANCO
Info tecniche CEV 593; Freccia:F2006675
Principali applicazioni Aprilia Scarabeo
 125 / 150 / 200 99 - 06
Rif. originali AP.AP8124774



F304736101 CEV 
 TRASPARENTE FREC.HONDA @ POST.DX
 BIANCO
Info tecniche CEV 631-2; Bianca
Principali applicazioni Honda NES @
 Chiocciola 125 / 150 00 - 06
Rif. originali HO.33702 - KGF - 900



F304736201 CEV 
 TRASPARENTE FREC.HONDA @ POST.SX
 BIANCA
Info tecniche CEV 631-2; Bianca
Principali applicazioni Honda NES @
 Chiocciola 125 / 150 00 - 06
Rif. originali HO.33702 - KGF - 900



F304736501 CEV 
 TRASPARENTE FREC.HONDA @ ANT.DX
 BIANCA
Info tecniche Bianca
Principali applicazioni Honda Chiocciola
 125 / 150 00 - 06



F304736601 CEV 
 TRASPARENTE FREC.HONDA @ ANT.SX
 BIANCA
Info tecniche Bianca
Principali applicazioni Honda Chiocciola
 125 / 150 00 - 06



F304761401 CEV 
 TRASPARENTE FREC.HONDA SH 125
 POST.DX BIANCO
Info tecniche CEV 650-1; Bianca
Principali applicazioni Honda SH 125 /
 150 01 - 04



F304761501 CEV 
 TRASPARENTE FREC.HONDA SH 125
 POST.SX BIANCO
Info tecniche CEV 650-1; Bianca
Principali applicazioni Honda SH 125 /
 150 01 - 04



F304781201 CEV 
 TRASPARENTE FREC.BMW BIANCA
Info tecniche Bianca
Principali applicazioni BMW R1200GS /
 GSA / ST / R / HP2; K1200R / S; F800S / ST
Rif. originali BM.63137684528



S00909200 FACOMSA 
 FRECCIA PEUGEOT SQUAB ANT. DX/SX
Principali applicazioni Peugeot Squab 50
 95 - 97; Trekker 50 / 100 98 - 00
Rif. originali PE.734186



S00915208 FACOMSA 
 FRECCIA HONDA SH SCOOPY,FIFTY 97-
 ANT.DX
Principali applicazioni Honda SH Fifty 50
 97 - 00
Rif. originali HO.33400 - GBY - 910



S00925208 FACOMSA 
 FRECCIA HONDA SH SCOOPY,FIFTY 97-
 ANT.SX
Principali applicazioni Honda SH Fifty 50
 97 - 00
Rif. originali HO.33450 - GBY - 910



S00935000 ECIE 
 FRECCIA ANT.SX-POST.DX BMW-DUC
 ATI-MALAGUTI...
Info tecniche Con cavo, nera
Principali applicazioni BMW F650 / ST /
 GS / GS Dakar 93 - 07; C1 125 / 200 (Post);
 Ducati Monster 600 / 750 / 900 93 - 99;
 Malaguti F12 Phantom 50 / 100 94 - 00
Rif. originali BM.63132346534



S00935209 FACOMSA 
 FRECCIA HONDA SH SCOOPY,FIFTY 97-
 POST.SX
Principali applicazioni Honda SH Fifty 50
 97 - 00
Rif. originali HO.33600 - GBY - 910



S00945000 ECIE 
 FRECCIA ANT.DX-POST.SX BMW-DUC
 ATI-MALAGUTI...
Info tecniche Con cavo, nera
Principali applicazioni BMW F650 / ST /
 GS / GS Dakar 93 - 07; C1 125 / 200 (Post);
 Ducati Monster 600 / 750 / 900 93 - 02;
 Malaguti F12 Phantom 50 / 100 94 - 00;
 Yamaha BW's 100 99 - 01



S00945209 FACOMSA 
FRECCIA HONDA SH SCOOPY, FIFTY 97-
POST.DX..
Principali applicazioni Honda SH Fifty 50
97 - 00
Rif. originali HO.33650 - GBY - 910



S31191320 ECIE 
FRECCIA APRILIA SCARABE 50/100
ANT.DX NERO VETRO BIANCO
Info tecniche Bianca
Principali applicazioni Aprilia Scarabeo
50 / 100 00 - 05
Rif. originali AP.AP8124883



S00956000 FACOMSA 
FRECCIA SX AMMORTIZZATA CON VITE
DIAM.12
Info tecniche Con vite
Principali applicazioni Moto vari modelli



S31191321 ECIE 
FRECCIA APRILIA SCARABE 50/100
ANT.SX NERO VETRO BIANCO
Info tecniche Bianca
Principali applicazioni Aprilia Scarabeo
50 00 - 05; Scarabeo 100 00 - 00
Rif. originali AP.AP8124882



S00966000 FACOMSA 
FRECCIA DX AMMORTIZZATA CON VITE
DIAM.10 E CAVO
Info tecniche Con vite e cavo
Principali applicazioni Moto vari modelli



S31900652 ECIE 
FRECCIA MALAGUTI F12-CROSSER
POST.SX CORTA NERA
Principali applicazioni Malaguti F12;
Crosser
Rif. originali MA.



S10991030 ECIE 
TRASPARENTE FREC.X 935/945
Info tecniche Freccia
S00935000/S00945000
Principali applicazioni BMW F650 / ST /
GS / GS Dakar 93 - 07; C1 125 / 200 (Post);
Ducati Monster 600 / 750 / 900 93 - 99;
Honda SH Fifty 50 97 - 00; Malaguti F12
Phantom 50 / 100 94 - 00; Peugeot Squab
50 95 - 97; Trekker 50 / 100 98 - 00



S31900702 ECIE 
FRECCIA APRILIA-GUZZI ANT.DX
CROMATA
Info tecniche Cromata
Principali applicazioni Aprilia; Moto Guzzi
Rif. originali AP.8212655



S31100001 ECIE 
FRECCIA APRILIA SCARABE 50/100
ANT.DX 93-05 GRIGIO SCURO
Principali applicazioni Aprilia Scarabeo
50 / 100 93 - 05; SR www / Stealth 97 - 00;
Rally AC / LC 95 - 03
Rif. originali AP.AP8124883 - 8224286



S31900703 ECIE 
FRECCIA APRILIA-GUZZI ANT.SX
CROMATA
Info tecniche Cromata
Principali applicazioni Aprilia; Moto Guzzi
Rif. originali AP.8212656;
GU.000317516650



S31100002 ECIE 
FRECCIA APRILIA SCARABE 50/100
ANT.SX 93-05 GRIGIO SCURO
Principali applicazioni Aprilia Scarabeo
50 / 100 93 - 05; SR www / Stealth 97 - 00;
Rally AC / LC 95 - 03
Rif. originali AP.AP8124882 - 8224287



S31900802 ECIE 
FRECCIA GUZZI NEVADA ANT.DX RIF.
GU31750665
Principali applicazioni Moto Guzzi Nevada
750 - 02
Rif. originali GU.GU31750665



S31100003 ECIE 
FRECCIA KTM DUKE LC4 ARANCIO
ANT.DX-POST.SX
Info tecniche Arancio
Principali applicazioni KTM Duke 690 09 -
; SMC 690 09 - ; Adventure 990 07 - ; EXCR
450 08 - ; EXCR 530 08 - ; Enduro 690 09 -
Rif. originali KT.60114026000;
KT.5841402500030



S31900900 ECIE 
FRECCIA GUZZI POST.SX CALIFORN IA
RIF.GU30751660
Principali applicazioni Moto Guzzi
California 1100 EV / Jackal / Stone / Stone
metal 94 - 03



S31100004 ECIE 
FRECCIA KTM DUKE LC4 ARANCIO
ANT.SX-POST.DX
Info tecniche Arancio
Principali applicazioni KTM Duke 690 09 -
; SMC 690 09 - ; Adventure 990 07 - ; EXCR
450 08 - ; EXCR 530 08 - ; Enduro 690 09 -
Rif. originali KT.60114025000;
KT.5841402600030



S31900901 ECIE 
FRECCIA GUZZI POST.DX CALIFORN IA
RIF.GU30751661
Principali applicazioni Moto Guzzi
California 1100 EV / Jackal / Stone / Stone
metal 94 - 03
Rif. originali GU.000307516610



S31901906 ECIE 
FRECCIA APRILIA SCARABE 50/100
ANT.DX 98-05 NERO
Principali applicazioni Aprilia Scarabeo
50 / 100 98 - 05; Rally LC 96 - 99
Rif. originali AP.AP8212699 / 8124286



S31901907 ECIE
FRECCIA APRILIA SCARABE 50/100
ANT.SX 98-05 NERO

Principali applicazioni Aprilia Scarabeo
50 / 100 98 - 05; Rally LC 96 - 99

Rif. originali AP.AP8212700 / 8124287



S31902400 ECIE
FRECCIA MALAGUTI F12 50/100
ANT.DX-SX

Principali applicazioni Malaguti F12 50 /
100 94 - 06; Benelli Pepe 50 07 - 09

Rif. originali MA.01903400 - 01903900



S31904101 ECIE
FRECCIA MALAGUTI F15 ANT.SX

Principali applicazioni Malaguti F15 50

Rif. originali MA.01904100



S31905202 ECIE
FRECCIA APRILIA PEGASO 650 ie 01-
POST.SX

Principali applicazioni Aprilia Pegaso 3 /
ie 650 97 - 04; Leonardo 125 / 150 96 - 98

Rif. originali AP.AP8112922;
GU.000027506000



S31905203 ECIE
FRECCIA APRILIA PEGASO 650 ie 01-
POST.DX

Principali applicazioni Aprilia Pegaso 3 /
ie 650 97 - 04; Leonardo 125 / 150 96 - 98

Rif. originali AP.AP8112922;
GU.000027506010



S31906000 ECIE
FRECCIA DUCATI MONSTER 00- ANT.DX
PERNO LUNGO ARANCIO

Info tecniche Cavo 110mm

Principali applicazioni Ducati Monster
tutti 600 / 620 / 750 / 800 / 900 / 1000 00 -

Rif. originali DU.53040071A - -
→53040072A - - →53040073A



S31906001 ECIE
FRECCIA DUCATI MONSTER 00- ANT.SX
PERNO LUNGO ARANCIO

Info tecniche Cavo 110mm

Principali applicazioni Ducati Monster
tutti 600 / 620 / 750 / 800 / 900 / 1000 00 -

Rif. originali DU.53040081A - -
→53040082A - - →53040083A



S31906106 ECIE
FRECCIA APRILIA SR DI-TECH POST.SX
VETRO BIANCO

Info tecniche Bianca

Principali applicazioni Aprilia SR Carb /
Di - Tech / Street 50 01 -

Rif. originali AP.AP8224341



S31906107 ECIE
FRECCIA APRILIA SR DI-TECH POST.DX
VETRO BIANCO

Info tecniche Bianca

Principali applicazioni Aprilia SR Carb /
Di - Tech / Street 50 01 -

Rif. originali AP.AP8224340



S31906200 ECIE
FRECCIA DUCATI MONSTER 00- POST.DX
PERNO CORTO

Principali applicazioni Ducati Monster
tutti 600 / 620 / 750 / 800 / 900 / 1000 00 -

Rif. originali DU.53040091A - -
→53040092A - - →53040093A



S31906201 ECIE
FRECCIA DUCATI MONSTER 00- POST.SX
PERNO CORTO

Principali applicazioni Ducati Monster
tutti 600 / 620 / 750 / 800 / 900 / 1000 00 -

Rif. originali DU.53040101A - -
→53040102A - - →53040103A



S31906900 ECIE
FRECCIA BOOSTER 100 - BW'S 100 ANT.DX

Principali applicazioni Yamaha BW'S 100
99 - 01

Rif. originali YA.4VP - H3320 - 10



S31908900 ECIE
FRECCIA APRILIA RSV 1000 01-
ANT.DX-POST.SX

Principali applicazioni Aprilia RSV 1000 01
- 03



S31908901 ECIE
FRECCIA APRILIA RSV 1000 01-
ANT.SX-POST.DX

Principali applicazioni Aprilia RSV 1000 01
- 03



S31908902 ECIE
FRECCIA MALAGUTI F12 50 01- POST.SX

Info tecniche Arancio

Principali applicazioni Malaguti F12 50 AC
/ LC 00 -

Rif. originali MA.01907600



S31908903 ECIE
FRECCIA MALAGUTI F12 50 01- POST.DX

Info tecniche Arancio

Principali applicazioni Malaguti F12 50 AC
/ LC 01 -

Rif. originali MA.01907500



S31908914 ECIE
FRECCIA APRILIA-MALAGUTI F12 POST.SX
BIANCA NON AMMORTIZ.

Info tecniche Bianca

Principali applicazioni Malaguti F12 50 01
- ; Aprilia RSV 1000 01 - 03

Rif. originali MA.



S31908915 ECIE 
 FRECCIA APRILIA-MALAGUTI F12 POST.DX
 BIANCA NON AMMORTIZ.
Info tecniche Bianca
Principali applicazioni Malaguti F12 50 01
 - ; Aprilia RSV 1000 01 - 03
Rif. originali MA.



S31909600 ECIE 
 FRECCIA APRILIA ATLANTIC 500 ANT.DX
Principali applicazioni Aprilia Atlantic 500
 01 - 04
Rif. originali AP.AP8127033



S31909601 ECIE 
 FRECCIA APRILIA ATLANTIC 500 ANT.SX
Principali applicazioni Aprilia Atlantic 500
 01 - 04
Rif. originali AP.AP8127034



S31910900 ECIE 
 FRECCIA APRILIA ATLANTIC 125/200
 ANT.DX
Principali applicazioni Aprilia Atlantic 125
 / 200 / 400 / 500 03 -
Rif. originali AP.AP8127272



S31910901 ECIE 
 FRECCIA APRILIA ATLANTIC 125/200
 ANT.SX
Principali applicazioni Aprilia Atlantic 125
 / 200 / 400 / 500 03 -
Rif. originali AP.AP8127258



S31911006 ECIE 
 FRECCIA MALAGUTI CNK DRAGON 50
 05-07 ANT.DX
Principali applicazioni Malaguti CNK
 Drakon 50 05 - 07;
Rif. originali MA.01911200



S31911007 ECIE 
 FRECCIA MALAGUTI CNK DRAGON 50
 05-07 ANT.SX
Principali applicazioni Malaguti CNK
 Drakon 50 05 - 07;
Rif. originali MA.01911300



S31912700 ECIE 
 FRECCIA MBK BOOSTER 04- ANT.DX
 BIANCA
Info tecniche Bianca
Principali applicazioni Yamaha BW's 50
 03 -
Rif. originali YA.5WW - H3320 - 03;
 YA.5WW - H3320 - 02



S31912701 ECIE 
 FRECCIA MBK BOOSTER 04- ANT.SX
 BIANCA
Info tecniche Bianca
Principali applicazioni Yamaha BW's 50
 03 -
Rif. originali YA.5WW - H3310 - 03;
 YA.5WW - H3310 - 02



S31912800 ECIE 
 FRECCIA MBK BOOSTER 04- POST. DX
 BIANCA
Info tecniche Bianca
Principali applicazioni Yamaha BW's 50
 03 -
Rif. originali YA.5WW - H3340 - 03;
 YA.5WW - H3340 - 02



S31912801 ECIE 
 FRECCIA MBK BOOSTER 04- POST. SX
 BIANCA
Info tecniche Bianca
Principali applicazioni Yamaha BW's 50
 03 -
Rif. originali YA.5WW - H3330 - 03;
 YA.5WW - H3330 - 02



S35100001 ECIE 
 TRASPARENTE FREC.APRILIA SCARABEO
 DX-SX ARANCIO
Info tecniche ECIE 105-96-97; Arancio
Principali applicazioni Aprilia Scarabeo
 50 / 100 93 - 05; RS 50 / 125 99 - 05; Rally
 AC / LC 95 - 03; SR 50 / 125 / 150 97 - 01;
 Classic 125 95 - 99; RS 250 95 - 01; RSV /
 R 1000 98 - 00
Rif. originali AP.AP8212680



S35100010 ECIE 
 TRASPARENTE FREC.APRILIA SCARABEO
 DX-SX BIANCA
Info tecniche Bianco
Principali applicazioni Aprilia Scarabeo
 50 / 100 93 - 05; RS 50 / 125 99 - 05; Rally
 AC / LC 95 - 03; SR 50 / 125 / 150 97 - 01;
 Classic 125 95 - 99; RS 250 95 - 01; RSV /
 R 1000 98 - 00
Rif. originali AP.AP8224258



S51170105 ECIE 
 COPPIA FREC.MINI RUNNER CROMO
 PERNO LUNGO VETRO BIANCO
Info tecniche Cromo perno corto vetro
 bianco
Principali applicazioni Moto vari modelli



**S70011701 MAGNETI
MARELLI** 
 TRASPARENTE FREC.PEUGEOT
 SPEEDFIGHT ANT. SX
Principali applicazioni Peugeot
 Speedfight 50 97 - 99; Speedfight 100 97 -
 00
Rif. originali PE.753026



**S70020801 MAGNETI
MARELLI** 
 FRECCIA PEUGEOT SPEEDFIGHT 50/100
 POST.DX
Principali applicazioni Peugeot Speedfight
 50 97 - 99; Speedfight 100 97 - 00
Rif. originali PE.737059



**S70031701 MAGNETI
MARELLI** 
 TRASPARENTE FREC.MBK NITRO ANT.SX
 ARANCIO
Principali applicazioni MBK / Yamaha
 Nitro / Aerox 50 97 - 04
Rif. originali YA.5BR - H3312 - 10;
 YA.5BR - H3312 - 00



S70050801 **MAGNETI MARELLI** 
 FRECCIA PEUGEOT ELYSEO (TUTTI) POST.DX
Principali applicazioni Peugeot Elyseo 50 - 100 - 125
Rif. originali PE.737382



S70051801 **MAGNETI MARELLI** 
 TRASPARENTE FREC.PEUGEOT ELYSEO POST.SX
Principali applicazioni Peugeot Elyseo 50 - 100 - 125
Rif. originali PE.753689



S70060802 **MAGNETI MARELLI** 
 FRECCIA PEUGEOT VIVACITY ANT.DX ARANCIO
Principali applicazioni Peugeot Vivacity 50 99 - 04; 100 99 - 01
Rif. originali PE.739596



S70061701 **MAGNETI MARELLI** 
 TRASPARENTE FREC.PEUGEOT VIVACITY ANT.SX
Principali applicazioni Peugeot Vivacity 50 99 - 04; 100 99 - 01



S70061801 **MAGNETI MARELLI** 
 TRASPARENTE FREC.PEUGEOT VIVACITY ANT.DX
Principali applicazioni Peugeot Vivacity 50 99 - 04; 100 99 - 01



S74100701 **MAGNETI MARELLI** 
 FRECCIA PEUGEOT X-FIGHT ANT.SX 00-
Info tecniche Bianca
Principali applicazioni Peugeot X - Fight 50 00 - 00; 100 00 - 01
Rif. originali PE.743097



S74100801 **MAGNETI MARELLI** 
 FRECCIA PEUGEOT X-FIGHT ANT.DX 00-
Info tecniche Bianca
Principali applicazioni Peugeot X - Fight 50 00 - 00; 100 00 - 01
Rif. originali PE.743096



S74101701 **MAGNETI MARELLI** 
 TRASPARENTE FREC.PEUGEOT X-FIGHT ANT.SX
Info tecniche Bianca
Principali applicazioni Peugeot X - Fight 50 00 - 00; 100 00 - 01
Rif. originali PE.754195



S74101801 **MAGNETI MARELLI** 
 TRASPARENTE FREC.PEUGEOT X-FIGHT ANT.DX
Info tecniche Bianca
Principali applicazioni Peugeot X - Fight 50 00 - 00; 100 00 - 01
Rif. originali PE.754194



S74110801 **MAGNETI MARELLI** 
 FRECCIA PEUGEOT X-FIGHT POST.DX 00-
Info tecniche bianca
Principali applicazioni Peugeot X - Fight 50 00 - 00; 100 00 - 01
Rif. originali PE.743094



S80071701 **MAGNETI MARELLI** 
 TRASPARENTE FREC.MBK BOOSTER SPIRIT POST.SX
Info tecniche Luxor 8007
Principali applicazioni MBK / Yamaha Booster Spirit 50 99 - 03; BW's 50 99 - 03
Rif. originali YA.4VUH33320000



S80071801 **MAGNETI MARELLI** 
 TRASPARENTE FREC.MBK BOOSTER SPIRIT POST.DX
Info tecniche Luxor 8007
Principali applicazioni MBK / Yamaha Booster Spirit 50 99 - 03; BW's 50 99 - 03
Rif. originali YA.4VUH33420000



T13169210 **TRIOM** 
 FRECCIA VESPA LX 50 2T/4T 125/ 150 POST.DX
Principali applicazioni Piaggio Vespa LX / LXV 50 / 125 / 150 05 - ; Vespa S 50 / 125 07 -
Rif. originali PI.58177R; 639286



T13169310 **TRIOM** 
 FRECCIA VESPA LX 50 2T/4T 125/ 150 POST.SX
Principali applicazioni Piaggio Vespa LX / LXV 50 / 125 / 150 05 - ; Vespa S 50 / 125 07 -
Rif. originali PI.639285



T2068211 **TRIOM** 
 FRECCIA APE 50 ANT.DX
Principali applicazioni Piaggio Ape P 50 80 - 85
Rif. originali PI.191672



T2068311 **TRIOM** 
 FRECCIA APE 50 ANT.SX
Principali applicazioni Piaggio Ape P 50 80 - 85
Rif. originali PI.191672



T2079220 **TRIOM** 
 FRECCIA VESPA PX 01- ANT.DX BIANCA C/LAMP
Info tecniche Bianca
Principali applicazioni Piaggio Vespa PX 125 / 150 / 200 81 - 07
Rif. originali PI.583083



T2079320 TRIOM 
 FRECCIA VESPA PX 01- ANT.SX BIANCA
 C/LAMP
Info tecniche Bianca
Principali applicazioni Piaggio Vespa PX
 125 / 150 / 200 81 - 07
Rif. originali PI.583082



T209531 TRIOM 
 TRASPARENTE FREC.VESPA PX-PE
 POST.SX BIANCO
Info tecniche Bianca
Principali applicazioni Piaggio Vespa PX
 125 / 150 / 200 81 - 07
Rif. originali PI.1968990001 / 638763



T209514 TRIOM 
 TRASPARENTE FREC.LIBERTY ANT.DX
 BIANCO
Info tecniche Bianca
Principali applicazioni Piaggio Liberty 50
 / 125 / 150 97 - 03
Rif. originali PI.5801010001



T209544 TRIOM 
 TRASPARENTE FREC.HONDA SH 125
 ANT.DX BIANCA
Info tecniche Bianco
Principali applicazioni Honda SH 125 /
 150 01 - 04



T209515 TRIOM 
 TRASPARENTE FREC.LIBERTY ANT.SX
 BIANCO
Info tecniche Bianca
Principali applicazioni Piaggio Liberty 50
 / 125 / 150 97 - 03
Rif. originali PI.580100001



T209545 TRIOM 
 TRASPARENTE FREC.HONDA SH 125
 ANT.SX BIANCA
Info tecniche Bianco
Principali applicazioni Honda SH 125 /
 150 01 - 04



T209516 TRIOM 
 TRASPARENTE FREC.LIBERTY POST.DX
 BIANCO
Info tecniche Bianca
Principali applicazioni Piaggio Liberty 50
 / 125 / 150 97 - 03
Rif. originali PI.5801030001



T209558 TRIOM 
 TRASPARENTE FREC.APRILIA SPORTCITY
 125/200 ANT.DX
Principali applicazioni Aprilia Sportcity
 125 / 200 / 250 / 300 04 -
Rif. originali AP.AP8590040



T209517 TRIOM 
 TRASPARENTE FREC.LIBERTY POST.SX
 BIANCO
Info tecniche Bianca
Principali applicazioni Piaggio Liberty 50
 / 125 / 150 97 - 03
Rif. originali PI.5801020001



T209559 TRIOM 
 TRASPARENTE FREC.APRILIA SPORTCITY
 125/200 ANT.SX
Principali applicazioni Aprilia Sportcity
 125 / 200 / 250 / 300 04 -
Rif. originali AP.AP8590047



T209522 TRIOM 
 TRASPARENTE FREC.VESPA PX-PE
 ANT.DX BIANCO
Info tecniche Bianca
Principali applicazioni Piaggio Vespa PX
 125 81 - 07
Rif. originali PI.638762 / 1968970001



T209570 TRIOM 
 TRASPARENTE FREC.HONDA SH300i
 POST.DX
Info tecniche Bianca
Principali applicazioni Honda SH 300 i 07
 -



T209523 TRIOM 
 TRASPARENTE FREC.VESPA PX-PE
 ANT.SX BIANCO
Info tecniche Bianca
Principali applicazioni Piaggio Vespa PX
 125 81 - 07
Rif. originali PI.638761 / 1968960001



T209571 TRIOM 
 TRASPARENTE FREC.HONDA SH300i
 POST.SX
Info tecniche Bianca
Principali applicazioni Honda SH 300 i 07
 -



T209530 TRIOM 
 TRASPARENTE FREC.VESPA PX-PE
 POST.DX BIANCO
Info tecniche Bianca
Principali applicazioni Piaggio Vespa PX
 125 / 150 / 200 81 - 07
Rif. originali PI.1968980001



T209572 TRIOM 
 TRASPARENTE FREC.HONDA SH300i
 ANT.DX CON CORPO LUMINOSO
Info tecniche Bianca con corpo luminoso
 ma senza lampada e portalamada
Principali applicazioni Honda SH 300 i 07
 -



T209573 TRIOM 
 TRASPARENTE FREC.HONDA SH300i
 ANT.SX CON CORPO LUMINOSO
Info tecniche Bianca con corpo luminoso
 ma senza lampada e portalamada
Principali applicazioni Honda SH 300 i 07
 -



T2139310 TRIOM 
 FRECCIA VESPA PK 125 S AUT. ANT.SX
 CON LAMP.
Info tecniche Arancio
Principali applicazioni Piaggio Vespa PK
 S 50 / 125 84 - 89
Rif. originali PI.219482



T2169210 TRIOM 
 FRECCIA VESPA PK XL 85- ANT.DX CON
 LAMP.
Principali applicazioni Piaggio Vespa PK /
 PK FL 50 / 125 85 - 97
Rif. originali PI.233971



T2169310 TRIOM 
 FRECCIA VESPA PK XL 85- ANT.SX CON
 LAMP.
Principali applicazioni Piaggio Vespa PK /
 PK FL 50 / 125 85 - 97
Rif. originali PI.233970



T2189210 TRIOM 
 FRECCIA YAMAHA X-CITY 125/250 ANT.DX
Principali applicazioni Yamaha X - City
 125 / 250
Rif. originali YA.5B2H33200000



T2189310 TRIOM 
 FRECCIA YAMAHA X-CITY 125/250 ANT.SX
Principali applicazioni Yamaha X - City
 125 / 250
Rif. originali YA.5B2H33100000



T219055 TRIOM 
 TRASPARENTE FREC.APRILIA 50/125 -
 CAGIVA
Principali applicazioni Aprilia ST 125 84 -
 ; Cagiva Cocis 50 / 125
Rif. originali CA.800056464



T219061 TRIOM 
 TRASPARENTE FREC.APRILIA RX PEGASO
 650
Principali applicazioni Aprilia RX 50 / 125
 89 - 03; RS 50 / 125 93 - 98; Leonardo 125
 / 150 96 - 98; Pegaso 650 92 - 04; AF1 50 /
 125 90 - 92; Europa 50 / 125 90 - 92
Rif. originali AP.AP8112756



T219077 TRIOM 
 TRASPARENTE FREC.MBK FLIPPER
 ANT.DX-SX
Principali applicazioni Yamaha / MBK YH
 Why / Flipper 98 -
Rif. originali YA.5EU - H3312 - 00



T219510 TRIOM 
 TRASPARENTE FREC.MBK BOOSTER NG
 POST.DX
Principali applicazioni MBK / Yamaha
 Booster NG / Rocket / Track 95 - 03
Rif. originali YA.4SBH33420000



T219511 TRIOM 
 TRASPARENTE FREC.MBK BOOSTER NG
 POST.SX
Principali applicazioni MBK / Yamaha
 Booster NG / Rocket / Track 95 - 03
Rif. originali YA.4SBH33320000

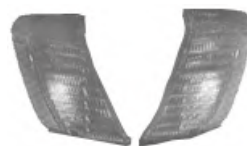

T219516 TRIOM 
 TRASPARENTE FREC.SFERA 50 RL
 POST.DX
Principali applicazioni Piaggio Sfera RST
 50 / 125 94 - 97
Rif. originali PI.293568



T219526 TRIOM 
 TRASPARENTE FREC.VESPA PX E
 POST.DX ARANCIO
Info tecniche Arancio
Principali applicazioni Piaggio Vespa PX
 125 / 150 / 200 81 - 07
Rif. originali PI.196899



T219527 TRIOM 
 TRASPARENTE FREC.VESPA PX E POST.SX
 ARANCIO
Info tecniche Arancio
Principali applicazioni Piaggio Vespa PX
 125 / 150 / 200 81 - 07
Rif. originali PI.1968980001



T219530 TRIOM 
 TRASPARENTE FREC.VESPA PK 50/125
 ANT.DX
Info tecniche Arancio
Principali applicazioni Piaggio Vespa PK /
 S 50 / 125 82 - 89
Rif. originali PI.198498



T219531 TRIOM 
 TRASPARENTE FREC.VESPA PK 50/125
 ANT.SX
Info tecniche Arancio
Principali applicazioni Piaggio Vespa PK /
 S 50 / 125 82 - 89
Rif. originali PI.198497



T219532 TRIOM 
 TRASPARENTE FREC.VESPA PK 50/125
 POST.DX
Info tecniche Arancio
Principali applicazioni Piaggio Vespa PK
 50 / 125 82 - 84
Rif. originali PI.198502



T219533 TRIOM 
 TRASPARENTE FREC.VESPA PK 50/125
 POST.SX
Info tecniche Arancio
Principali applicazioni Piaggio Vespa PK
 50 / 125 82 - 84
Rif. originali PI.198500



T219538 TRIOM
 TRASPARENTE FREC.APRILIA RALLY 50 ANT.DX
Principali applicazioni Aprilia Rally AC 50 95 - 03; Pegaso ie / 3 650 97 - 04
Rif. originali AP.AP8212829



T219539 TRIOM
 TRASPARENTE FREC.APRILIA RALLY 50 ANT.SX
Principali applicazioni Aprilia Rally AC 50 95 - 03; Pegaso ie / 3 650 97 - 04
Rif. originali AP.AP8212830



T219548 TRIOM
 TRASPARENTE FREC.VESPA PK XL 85-ANT.DX
Info tecniche Arancio
Principali applicazioni Piaggio Vespa PK / PK FL 50 / 125 85 - 97
Rif. originali PI.234772



T219549 TRIOM
 TRASPARENTE FREC.VESPA PK XL 85-ANT.SX
Info tecniche Arancio
Principali applicazioni Piaggio Vespa PK / PK FL 50 / 125 85 - 97
Rif. originali PI.234769



T219550 TRIOM
 TRASPARENTE FREC.VESPA PK XL 85-POST.DX
Info tecniche Arancio
Principali applicazioni Piaggio Vespa PK / PK FL 50 / 125 85 - 97
Rif. originali PI.234778



T219551 TRIOM
 TRASPARENTE FREC.VESPA PK XL 85-POST.SX
Info tecniche Arancio
Principali applicazioni Piaggio Vespa PK / PK FL 50 / 125 85 - 97
Rif. originali PI.234774



T219572 TRIOM
 TRASPARENTE FREC.QUARTZ-SKIPER POST.DX
Principali applicazioni Piaggio Quartz / Skipper 125 / 150 92 - 97
Rif. originali PI.498852

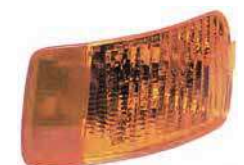

T219573 TRIOM
 TRASPARENTE FREC.QUARTZ-SKIPER POST.SX
Principali applicazioni Piaggio Quartz / Skipper 125 / 150 92 - 97
Rif. originali PI.498843



T219578 TRIOM
 TRASPARENTE FREC.ZIP-ZIP FAST RIDER ANT.DX
Principali applicazioni Piaggio Zip 50 92 - 95
Rif. originali PI.498851



T219579 TRIOM
 TRASPARENTE FREC.ZIP-ZIP FAST RIDER ANT.SX
Principali applicazioni Piaggio Zip 50 92 - 95
Rif. originali PI.498853



T219584 TRIOM
 TRASPARENTE FREC.APRILIA SR 50 ANT.DX
Principali applicazioni Aprilia 50 SR AC / LC 93 - 96
Rif. originali AP.AP8212592



T219585 TRIOM
 TRASPARENTE FREC.APRILIA SR 50 ANT.SX
Principali applicazioni Aprilia 50 SR AC / LC 93 - 96
Rif. originali AP.AP8212593



T219586 TRIOM
 TRASPARENTE FREC.TYPHON-STORM NRG POST.DX
Principali applicazioni Piaggio NRG / NTT 94 - 96; Typhoon 50 01 - 04
Rif. originali PI.498438



T219587 TRIOM
 TRASPARENTE FREC.TYPHON-STORM NRG POST.SX
Principali applicazioni Piaggio NRG / NTT 94 - 96; Typhoon 50 01 - 04
Rif. originali PI.498437



T219588 TRIOM
 TRASPARENTE FREC.NRG /MC2-NTT ZIP ANT.DX
Principali applicazioni Piaggio NRG / mc2 / NTT 94 - 98; Typhoon 50 01 - 04; Zip SP 96 - 00
Rif. originali PI.498436



T219589 TRIOM
 TRASPARENTE FREC.NRG /MC2-NTT ZIP ANT.SX
Principali applicazioni Piaggio NRG / mc2 / NTT 94 - 98; Typhoon 50 01 - 04; Zip SP 96 - 00
Rif. originali PI.498435



T219600 TRIOM
 TRASPARENTE FREC.ZIP RST ANT. DX
Principali applicazioni Piaggio Zip RST 50 96 - 99
Rif. originali PI.498868



T219601 TRIOM
 TRASPARENTE FREC.ZIP RST ANT. SX
Principali applicazioni Piaggio Zip RST 50 96 - 99
Rif. originali PI.498869



T219602 TRIOM
 TRASPARENTE FREC.NRG EXTREME NRG
 MC2 POST.DX
Principali applicazioni Piaggio NRG mc3 /
 mc2 / Purejet 50 00 - 04
Rif. originali PI.294690



T219603 TRIOM
 TRASPARENTE FREC.NRG EXTREME NRG
 MC2 POST.SX
Principali applicazioni Piaggio NRG mc3 /
 mc2 / Purejet 50 00 - 04
Rif. originali PI.294689



T219607 TRIOM
 TRASPARENTE FREC.GILERA STALKER
 POST.SX
Principali applicazioni Gilera Stalker 50
 97 - 04
Rif. originali PI.294598



T219608 TRIOM
 TRASPARENTE FREC.GILERA STALKER
 ANT.DX
Principali applicazioni Gilera Stalker 50
 97 - 04
Rif. originali PI.294944



T219609 TRIOM
 TRASPARENTE FREC.GILERA STALKER
 ANT.SX
Principali applicazioni Gilera Stalker 50
 97 - 04
Rif. originali PI.294943



T219610 TRIOM
 TRASPARENTE FREC.GILERA RUNNER
 TUTTI ANT.DX
Principali applicazioni Gilera Runner 50
 97 - 00; 50 Poggiali 02 - 02; 125 Vx 00 - 01;
 125 Fx 97 - 02
Rif. originali PI.294568



T219611 TRIOM
 TRASPARENTE FREC.GILERA RUNNER
 TUTTI ANT.SX
Principali applicazioni Gilera Runner 50
 97 - 00; 50 Poggiali 02 - 02; 125 Vx 00 - 01;
 125 Fx 97 - 02
Rif. originali PI.294566



T219612 TRIOM
 TRASPARENTE FREC.GILERA RUNNER
 TUTTI POST.DX
Principali applicazioni Gilera Runner 50
 97 - 00; Runner FX / FXR 125 / 180 97 - 02;
 Runner VX / VXR 125 / 180 00 - 01
Rif. originali PI.294787



T219613 TRIOM
 TRASPARENTE FREC.GILERA RUNNER
 TUTTI POST.SX
Principali applicazioni Gilera Runner 50
 97 - 00; Runner FX / FXR 125 / 180 97 - 02;
 Runner VX / VXR 125 / 180 00 - 01
Rif. originali PI.294786



T219614 TRIOM
 TRASPARENTE FREC.LIBERTY ARANCIO
 ANT.DX
Info tecniche Arancio
Principali applicazioni Piaggio Liberty 50
 / 125 / 150 97 - 03
Rif. originali PI.580101



T219615 TRIOM
 TRASPARENTE FREC.LIBERTY ARANCIO
 ANT.SX
Info tecniche Arancio
Principali applicazioni Piaggio Liberty 50
 / 125 / 150 97 - 03
Rif. originali PI.580100



T219616 TRIOM
 TRASPARENTE FREC.LIBERTY ARANCIO
 POST.DX
Info tecniche Arancio
Principali applicazioni Piaggio Liberty 50
 / 125 / 150 97 - 03
Rif. originali PI.5801030001



T219617 TRIOM
 TRASPARENTE FREC.LIBERTY ARANCIO
 POST.SX
Info tecniche Arancio
Principali applicazioni Piaggio Liberty 50
 / 125 / 150 97 - 03
Rif. originali PI.580102



T219624 TRIOM
 TRASPARENTE FREC.HONDA X8R-S/X
 ANT.DX
Principali applicazioni Honda X8R - S 50
 98 - 01
Rif. originali HO.33401 - GCM - 900



T2238210 TRIOM
 FRECCIA DUCATI 851-888-SS ANT.DX
Principali applicazioni Ducati SS 400 / 60
 / 750 / 900 91 - 97; 815 / 888 91 - 95
Rif. originali DU.53040011A



T2238310 TRIOM
 FRECCIA DUCATI 851-888-SS ANT.SX
Principali applicazioni Ducati SS 400 / 60
 / 750 / 900 91 - 97; 815 / 888 91 - 95
Rif. originali DU.53040021A



T2259210 TRIOM
 FRECCIA YAMAHA MAJESTY 125 ANT.DX
Principali applicazioni Yamaha Majesty
 125 07 -
Rif. originali YA.5D8H33200000



T2259310 TRIOM
 FRECCIA YAMAHA MAJESTY 125 ANT.SX
Principali applicazioni Yamaha Majesty
 125 07 -
Rif. originali YA.5D8H33100000



T2269010 TRIOM 
FRECCIA APRILIA RX/RS 50/125
 ANT./POST. DX-SX
Principali applicazioni Aprilia RX 50 / 125
 89 - 03; RS 50 / 125 93 - 98; Leonardo 125
 / 150 96 - 98; Pegaso 650 92 - 04; AF1 50 /
 125 90 - 92; Europa 50 / 125 90 - 92
Rif. originali AP.AP8112687



T2309360 TRIOM 
FRECCIA ZIP I SERIE/FAST RIDER ANT.SX
Principali applicazioni Piaggio Zip 50 92 -
 95
Rif. originali PI.291789



T2339210 TRIOM 
FRECCIA PORTER ANT.DX
Principali applicazioni Piaggio Porter
 Pick - up 1000 / 1200 / 1400 92 - 00
Rif. originali PI.8151087Z01000



T2349210 TRIOM 
FRECCIA APRILIA SR 50 ANT.DX
Principali applicazioni Aprilia 50 SR AC /
 LC 93 - 96
Rif. originali AP.AP8212498



T2349310 TRIOM 
FRECCIA APRILIA SR 50 ANT.SX
Principali applicazioni Aprilia 50 SR AC /
 LC 93 - 96
Rif. originali AP.AP8212499



T2379210 TRIOM 
FRECCIA MBK BOOSTER ANT.DX
Principali applicazioni Yamaha / MBK
 Booster / BW's 90 - 03
Rif. originali YA.3VLH33100000



T2409210 TRIOM 
FRECCIA VESPA ET2 - ET4 ANT.DX
 ARANCIO
Info tecniche Arancio
Principali applicazioni Piaggio Vespa ET2
 / ET4 50 / 125 97 - 00
Rif. originali PI.293601



T2409220 TRIOM 
FRECCIA VESPA ET2 - ET4 ANT.DX BIANCA
Info tecniche Bianca
Principali applicazioni Piaggio Vespa ET4
 125 / 150 00 - 04
Rif. originali PI.581634



T2409310 TRIOM 
FRECCIA VESPA ET2 - ET4 ANT.SX
 ARANCIO
Info tecniche Arancio
Principali applicazioni Piaggio Vespa ET2
 / ET4 50 / 125 97 - 00
Rif. originali PI.293600



T2409320 TRIOM 
FRECCIA VESPA ET2 - ET4 ANT.SX BIANCA
Info tecniche Bianca
Principali applicazioni Piaggio Vespa ET4
 125 / 150 00 - 04
Rif. originali PI.581633



T2419260 TRIOM 
FRECCIA ZIP RST ANT.DX
Principali applicazioni Piaggio Zip RST 50
 96 - 99
Rif. originali PI.294288



T2419360 TRIOM 
FRECCIA ZIP RST ANT.SX
Principali applicazioni Piaggio Zip RST 50
 96 - 99
Rif. originali PI.294287



T2429210 TRIOM 
FRECCIA GILERA STALKER ANT.DX
Principali applicazioni Gilera Stalker 97 -
 04
Rif. originali PI.294352



T2429310 TRIOM 
FRECCIA GILERA STALKER ANT.SX
Principali applicazioni Gilera Stalker 97 -
 04
Rif. originali PI.294351



T2439210 TRIOM 
FRECCIA GILERA RUNNER ANT.DX
 50/125/180
Principali applicazioni Gilera Runner 50
 97 - 00; Runner FX / FXR / VX / VXR 125 /
 180 97 - 02
Rif. originali PI.294567



T2439310 TRIOM 
FRECCIA GILERA RUNNER ANT.SX
 50/125/180
Principali applicazioni Gilera Runner 50
 97 - 00; Runner FX / FXR / VX / VXR 125 /
 180 97 - 02
Rif. originali PI.294562



T2449210 TRIOM 
FRECCIA LIBERTY ARANCIO ANT.DX
Info tecniche Arancio
Principali applicazioni Piaggio Liberty 50
 / 125 / 150 97 - 03
Rif. originali PI.561008



T2449230 TRIOM 
FRECCIA LIBERTY BIANCA ANT.DX
Info tecniche Bianca
Principali applicazioni Piaggio Liberty 50
 / 125 / 150 97 - 03
Rif. originali PI.582093



T2449310 TRIOM
FRECCIA LIBERTY ARANCIO ANT.SX
Info tecniche Arancio
Principali applicazioni Piaggio Liberty 50 / 125 / 150 97 - 03
Rif. originali PI.561007



T2449330 TRIOM
FRECCIA LIBERTY BIANCA ANT.SX
Info tecniche Bianca
Principali applicazioni Piaggio Liberty 50 / 125 / 150 97 - 03
Rif. originali PI.582092



T2469210 TRIOM
FRECCIA PORTER 1.3i /DIESEL ANT.DX
Principali applicazioni Piaggio Porter 1; 4 95 - 00; Porter Pick - up / van 1; 3 98 - 08
Rif. originali PI.8151087Z05000



T2469310 TRIOM
FRECCIA PORTER 1.3i /DIESEL ANT.SX
Principali applicazioni Piaggio Porter 1; 4 95 - 00; Porter Pick - up / van 1; 3 98 - 08
Rif. originali PI.8152087Z05000 / 8152087Z06000



T2499210 TRIOM
FRECCIA HONDA X8R-S/X ANT.DX
Principali applicazioni Honda X8R - S 50 98 - 01
Rif. originali HO.33400 - GCM - 900



T2499310 TRIOM
FRECCIA HONDA X8R-S/X ANT.SX
Principali applicazioni Honda X8R - S 50 98 - 01
Rif. originali HO.33450 - GCM - 900



T2509210 TRIOM
FRECCIA MBK FLIPPER-YAMAHA WHY ANT.DX
Info tecniche Cromata
Principali applicazioni Yamaha / MBK YH Why / Flipper 98 -
Rif. originali YA.5EUH33100000



T2509310 TRIOM
FRECCIA MBK FLIPPER-YAMAHA WHY ANT.SX
Info tecniche Cromata
Principali applicazioni Yamaha / MBK YH Why / Flipper 98 -
Rif. originali YA.5EUH33100000



T2580210 TRIOM
FRECCIA HONDA SH 125/150 ANT.DX
Info tecniche Arancio
Principali applicazioni Honda SH 125 / 150 01 - 04
Rif. originali HO.33400 - KPR - 891



T2580310 TRIOM
FRECCIA HONDA SH 125/150 ANT.SX
Info tecniche Arancio
Principali applicazioni Honda SH 125 / 150 01 - 04



T2589220 TRIOM
FRECCIA HONDA SH 125/150 ANT.DX BIANCA
Info tecniche Bianca
Principali applicazioni Honda SH 125 / 150 01 - 04



T2589320 TRIOM
FRECCIA HONDA SH 125/150 ANT.SX BIANCA
Info tecniche Bianca
Principali applicazioni Honda SH 125 / 150 01 - 04



T2599210 TRIOM
FRECCIA LIBERTY 50 2T/4T RST 125/200 RST ANT.DX
Info tecniche Bianca
Principali applicazioni Piaggio Liberty 50 - 125 - 200 RST 04 - 09
Rif. originali PI.584779



T2599310 TRIOM
FRECCIA LIBERTY 50 2T/4T RST 125/200 RST ANT.SX
Info tecniche Bianca
Principali applicazioni Piaggio Liberty 50 - 125 - 200 RST 04 - 09
Rif. originali PI.584778



T2599320 TRIOM
FRECCIA PIAGGIO LIBERTY 09- ANT.SX
Info tecniche Bianca
Principali applicazioni Piaggio Liberty 50 / 125 / 150 09 -
Rif. originali PI.641303



T2639210 TRIOM
FRECCIA HONDA SH 300i ANT.DX
Principali applicazioni Honda SH i 300 07 -



T2639310 TRIOM
FRECCIA HONDA SH 300i ANT.SX
Principali applicazioni Honda SH i 300 07 -



T2649210 TRIOM
FRECCIA BEVERLY 500 ANT.DX
Info tecniche Bianca
Principali applicazioni Piaggio Beverly 500
Rif. originali PI.584167



T2649310 TRIOM
FRECCIA BEVERLY 500 ANT.SX
Info tecniche Bianca
Principali applicazioni Piaggio Beverly 500
Rif. originali PI.584166



T2759210 TRIOM
FRECCIA KTM ANT.DX-POST.SX
Principali applicazioni KTM Adventure / R 990; Duke 690; Super Duke 990; SMT 990



T2669210 TRIOM
FRECCIA DUCATI 1098-GILERA GP 800 POST.SX
Principali applicazioni Ducati 1098 / 1198 / 848; Gilera GP 800



T2759310 TRIOM
FRECCIA KTM ANT.SX-POST.DX
Principali applicazioni KTM Adventure / R 990; Duke 690; Super Duke 990; SMT 990



T2669310 TRIOM
FRECCIA DUCATI 1098-GILERA GP 800 POST.SX
Principali applicazioni Ducati 1098 / 1198 / 848; Gilera GP 800



T2779210 TRIOM
FRECCIA GILERA RUNNER ANT.DX 2008
Principali applicazioni Gilera Runner 50 / 125 / 200 05 -
Rif. originali PI.639185



T2709210 TRIOM
FRECCIA APRILIA SPORTCITY 125/200 ANT.DX
Principali applicazioni Aprilia Sportcity 125 / 200 / 250 / 300 04 -
Rif. originali AP.AP8127562



T2779310 TRIOM
FRECCIA GILERA RUNNER ANT.SX 2008
Principali applicazioni Gilera Runner 50 / 125 / 200 05 -
Rif. originali PI.639186



T2709310 TRIOM
FRECCIA APRILIA SPORTCITY 125/200 ANT.SX
Principali applicazioni Aprilia Sportcity 125 / 200 / 250 / 300 04 -
Rif. originali AP.AP8127561



T2789310 TRIOM
FRECCIA APRILIA SCARABEO LIGHT 250/300/400/500 ANT.SX
Principali applicazioni Aprilia Scarabeo Light 250 / 300 / 400 / 500 06 -
Rif. originali AP.AP8127717



T2729210 TRIOM
FRECCIA HONDA SH 125/150 05- ANT.DX
Principali applicazioni Honda SH 125 / 150 05 -



T2799210 TRIOM
FRECCIA GILERA NEXUS 250/500 ANT.DX
Info tecniche Bianca
Principali applicazioni Gilera Nexus 250 / 500 06 -
Rif. originali PI.639477



T2729310 TRIOM
FRECCIA HONDA SH 125/150 05- ANT.SX
Principali applicazioni Honda SH 125 / 150 05 -



T2799310 TRIOM
FRECCIA GILERA NEXUS 250/500 ANT.SX
Info tecniche Bianca
Principali applicazioni Gilera Nexus 250 / 500 06 -
Rif. originali PI.639478



T2739210 TRIOM
FRECCIA VESPA LX 50 2T/4T 125/ 150 ANT.DX
Principali applicazioni Piaggio Vespa LX / LXV 50 / 125 / 150 05 - ; Vespa S 50 / 125 07 -
Rif. originali PI.58175R; 638650



T2819210 TRIOM
FRECCIA PIAGGIO MP3 250/400 ANT.DX
Info tecniche Bianca
Principali applicazioni Piaggio MP3 250 / 400 06 -
Rif. originali PI.640627



T2739310 TRIOM
FRECCIA VESPA LX 50 2T/4T 125/ 150 ANT.SX
Principali applicazioni Piaggio Vespa LX / LXV 50 / 125 / 150 05 - ; Vespa S 50 / 125 07 -
Rif. originali PI.58174R; 638640



T2819310 TRIOM
FRECCIA PIAGGIO MP3 250/400 ANT.SX
Info tecniche Bianca
Principali applicazioni Piaggio MP3 250 / 400 06 -
Rif. originali PI.640628



T2839210 TRIOM
FRECCIA GILERA GP800 ANT.DX
Principali applicazioni Gilera GP800
Rif. originali PI.640242



T2939310 TRIOM
FRECCIA HONDA SH 125/150 i 09- ANT.SX
Principali applicazioni Honda SH 125 / 150 i 09 -



T2839310 TRIOM
FRECCIA GILERA GP800 ANT.SX
Principali applicazioni Gilera GP800
Rif. originali PI.640243



T3089210 TRIOM
FRECCIA MBK STUNT ANT.DX YAMAHA SLIDER
Principali applicazioni Yamaha / MBK EW Slider / Stunt 99 - 05
Rif. originali YA.5JHH33200000



T2879210 TRIOM
FRECCIA MALAGUTI CENTRO 50/125/160 ANT.DX
Principali applicazioni Malaguti Centro 50 / 125 / 160 08 -
Rif. originali MA.01913200



T3089310 TRIOM
FRECCIA MBK STUNT ANT.SX YAMAHA SLIDER
Principali applicazioni Yamaha / MBK EW Slider / Stunt 99 - 05
Rif. originali YA.5JHH33100000



T2879310 TRIOM
FRECCIA MALAGUTI CENTRO 50/125/160 ANT.SX
Principali applicazioni Malaguti Centro 50 / 125 / 160 08 -
Rif. originali MA.01913100



T3129210 TRIOM
FRECCIA LIBERTY 50 2T/4T RST 125/200 RST POST.DX
Principali applicazioni Piaggio Liberty 50 - 125 - 200 RST 04 - 09
Rif. originali PI.584781



T2900210 TRIOM
FRECCIA MOTO GUZZI STELVIO DX (SU ORDINAZIONE)
Principali applicazioni Moto Guzzi 1200 Stelvio / 8V 08 - ; 1200 Norge GT 8V 10 - ;
Rif. originali GU.978428



T3129310 TRIOM
FRECCIA LIBERTY 50 2T/4T RST 125/200 RST POST.SX
Principali applicazioni Piaggio Liberty 50 - 125 - 200 RST 04 - 09
Rif. originali PI.584780



T2900310 TRIOM
FRECCIA MOTO GUZZI STELVIO SX (SU ORDINAZIONE)
Principali applicazioni Moto Guzzi 1200 Stelvio / 8V 08 - ; 1200 Norge GT 8V 10 - ;
Rif. originali GU.978427



T3169310 TRIOM
FRECCIA MBK D00D0-YAMAHA TE0s POST.SX
Principali applicazioni Yamaha / MBK XN Teo's / Doodoo 125 / 150 00 - 03
Rif. originali YA.5MFH33300100



T2929210 TRIOM
FRECCIA VESPA GT125/200 ANT.DX
Info tecniche Bianca
Principali applicazioni Piaggio Vespa GT 125 / 200 03 - 06
Rif. originali PI.638715

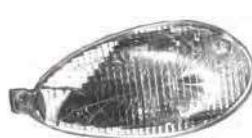

T3319220 TRIOM
FRECCIA LIBERTY BIANCA POST.DX
Info tecniche Bianca
Principali applicazioni Piaggio Liberty 50 / 125 / 150 97 - 03
Rif. originali PI.582095



T2929310 TRIOM
FRECCIA VESPA GT125/200 ANT.SX
Info tecniche Bianca
Principali applicazioni Piaggio Vespa GT125 / 200 03 - 06
Rif. originali PI.638716



T3319320 TRIOM
FRECCIA LIBERTY BIANCA POST.SX
Info tecniche Bianca
Principali applicazioni Piaggio Liberty 50 / 125 / 150 97 - 03
Rif. originali PI.582094



T2939210 TRIOM
FRECCIA HONDA SH 125/150 i 09- ANT.DX
Principali applicazioni Honda SH 125 / 150 i 09 -



T3339213 TRIOM
FRECCIA VESPA PX E POST.DX CON LAMP.
Principali applicazioni Piaggio Vespa PX 125 / 150 / 200 81 - 07
Rif. originali PI.230338



T3339220 TRIOM 
 FRECCIA VESPA PX 01- POST.DX BIANCA
Principali applicazioni Piaggio Vespa PX
 125 / 150 / 200 81 - 07
Rif. originali PI.638764



T3339313 TRIOM 
 FRECCIA VESPA PX E POST.SX CON LAMP.
Principali applicazioni Piaggio Vespa PX
 125 / 150 / 200 81 - 07
Rif. originali PI.230339



T3339320 TRIOM 
 FRECCIA VESPA PX 01- POST.SX BIANCA
Principali applicazioni Piaggio Vespa PX
 125 / 150 / 200 81 - 07
Rif. originali PI.638763



T3419210 TRIOM 
 FRECCIA VESPA PK 50/125 POST. DX CON
 LAMP.
Principali applicazioni Piaggio Vespa PK
 50 / 125 82 - 84
Rif. originali PI.216785



T3419310 TRIOM 
 FRECCIA VESPA PK 50/125 POST. SX CON
 LAMP.
Principali applicazioni Piaggio Vespa PK
 50 / 125 82 - 84
Rif. originali PI.216784



T3519210 TRIOM 
 FRECCIA VESPA PK 85- /XL POST.DX CON
 LAMP.
Principali applicazioni Piaggio Vespa PK /
 PK FL 50 / 125 85 - 97
Rif. originali PI.234065



T3519310 TRIOM 
 FRECCIA VESPA PK 85- /XL POST.SX CON
 LAMP.
Principali applicazioni Piaggio Vespa PK /
 PK FL 50 / 125 85 - 97
Rif. originali PI.234061



T3729211 TRIOM 
 FRECCIA SI FL 91- POST.DX LUNGO
Principali applicazioni Piaggio Si 91 - 97
Rif. originali PI.267639



T3819210 TRIOM 
 FRECCIA NRG-NTT-TYPHOON-STORM
 POST.DX
Principali applicazioni Piaggio NRG / NTT
 94 - 96; Typhoon 50 01 - 04
Rif. originali PI.292374



T3919210 TRIOM 
 FRECCIA VESPA ET2-ET4 POST.DX
 ARANCIO
Info tecniche Arancio
Principali applicazioni Piaggio Vespa ET2
 / ET4 50 / 125 97 - 00
Rif. originali PI.293604



T3919220 TRIOM 
 FRECCIA VESPA ET2-ET4 POST.DX
 BIANCA
Info tecniche Bianca
Principali applicazioni Piaggio Vespa ET4
 125 / 150 00 - 04
Rif. originali PI.581636



T3919310 TRIOM 
 FRECCIA VESPA ET2-ET4 POST.SX
 ARANCIO
Info tecniche Arancio
Principali applicazioni Piaggio Vespa ET2
 / ET4 50 / 125 97 - 00
Rif. originali PI.293603



T3919320 TRIOM 
 FRECCIA VESPA ET2-ET4 POST.SX BIANCA
Info tecniche Bianca
Principali applicazioni Piaggio Vespa ET4
 125 / 150 00 - 04
Rif. originali PI.581635



T5099210 TRIOM 
 FRECCIA PORTER ANT.DX
Principali applicazioni Piaggio Porter Van
 1000 / 1200 / 1400 92 - 00
Rif. originali PI.8173087Z01000



T5099310 TRIOM 
 FRECCIA PORTER ANT.SX
Principali applicazioni Piaggio Porter Van
 1000 / 1200 / 1400 92 - 00
Rif. originali PI.8174087Z01000



F1001014 ALTRO
FARO CICLOMOTORI VARI NERO

Info tecniche Faro con alloggiamento predisposto per contaKm. Fornito senza tappo di chiusura.

Principali applicazioni Ciclomotori vari 50cc anni 70 / 80



F100127401 CEV
FARO HONDA SFX 50

Info tecniche CEV 469

Principali applicazioni Honda SFX 50 94 - 04

Rif. originali HO.33120 - GBM - E00 - HO.33100 - GBM - 850



F100128300 CEV
FARO APRILIA SR WWW-NETSCAPER

Info tecniche CEV 497

Principali applicazioni Aprilia SR 50 www / Stealth / Di - Tech / Street 97 -

Rif. originali AP.AP8212771



F100128501 CEV
FARO APRILIA PEGASO 3 650 GUIDA SX

Info tecniche CEV 503; Guida SX

Principali applicazioni Aprilia Pegaso 3 650 97 - 00; Pegaso ie 650 01 - 04;

Rif. originali AP.AP8124444



F100130502 CEV
FARO POLIELLIS 12V 60W HB3
ABBAGLIANTE PREDISPOSTO L.POS.

Info tecniche Anabagliante predisposta luce di posizione, lente diametro 65mm

Principali applicazioni Scooter vari



F100130600 CEV
FARO APRILIA SR 125/150

Info tecniche CEV 534

Principali applicazioni Aprilia SR 125 / 150 99 - 01

Rif. originali AP.AP8124610



F100131500 CEV
FARO APRILIA LEONARDO ST 01- 125/150

Principali applicazioni Aprilia Leonardo / ST 125 / 150 / 250 / 300 96 - 04

Rif. originali AP.8127287



F100132102 CEV
FARO DUCATI 1098/848

Principali applicazioni Ducati 1098 / 848

Rif. originali DU.52010152A



F100334700 CEV
FARO APRILIA RED ROSE 125 88-

Info tecniche Ghiera cromata e calotta cromata diametro 150mm, con posizione

Principali applicazioni Aprilia Red Rose 125 87 - 94

Rif. originali AP.AP8112450



F100350011 ECIE
FARO D.170 NERO MOTO GUZZI

Info tecniche ECIE 195 Diam.170mm calotta nera, ghiera cromata, lampada H4, W5W

Principali applicazioni Moto Guzzi



F100454001 CEV
FARO CAGIVA-DUCATI 888SB-SS900
SENZA LUCE POSIZIONE

Info tecniche CEV 287 Senza luce di posizione (ne foro ne cabalaggio)

Principali applicazioni Ducati 888 94 - 95; Supersport 900 91 - 97; Cagiva Alazzurra 350 / 650

Rif. originali DU.52040011A



F100454003 CEV
FARO DUCATI GUIDA SX - MOTRON

Info tecniche CEV 356 versione UK senza lampade

Principali applicazioni Ducati e Motron vari

Rif. originali DU.52040031A



F100459100 CEV
BIFARO MALAGUTI MADISON 125/150/250

Info tecniche CEV 595

Principali applicazioni Malaguti Madison 125 / 150 / 250 99 - 03

Rif. originali MA.01504200



F100461000 CEV
FARO HONDA SH 125/150 II SERIE

Info tecniche CEV 708

Principali applicazioni Honda SH 125 / 150i 05 - 08

Rif. originali 33100 - KTF - 641



F100461100 CEV
FARO BMW F650/800GS CEV713-714

Info tecniche Faro CEV713-714 specifico per F800GS fornito di lampada abbagliante e anabagliante.

Principali applicazioni BMW F 800 GS 08 - ; F 650 GS 06 -

Rif. originali BM.63127697751 - 63127724456



F100461600 CEV
FARO BMW R1200GS CEV667/668

Info tecniche Faro CEV667/668 specifico per R1200GS/Adventure fornito di lampade abbagliante e anabagliante, predisposto per lampada di posizione (non fornita)

Principali applicazioni BMW R1200GS / Adventure 04 -

Rif. originali BM.63128527538



**F100582331 ALTRO**

FARO LIBERTY PTT

Info tecniche Misure - diametro max. 160mm; diametro trasparente 125mm; profondità max 110mm. Con lampade.

Principali applicazioni Piaggio Liberty 125 RST PTT 05 - 06; Liberty 50 PTT 04 - 05; Delivery 125 80 - ; Liberty 125 98 - 00; Free Delivery 50 00 - 01

Rif. originali PI.582331

**S33100250 ECIE**

FARO POLIELLIS.12V 55W H3 ABB. NO POSIZ.F12 100

Info tecniche ECIE 164-165 Faro abbagliante senza luce di posizione, lente diametro 64,5mm

Principali applicazioni Malaguti F12 Phantom 100 99 - 00

Rif. originali MA.01504400

**S33100251 ECIE**

FARO POLIELLIS.12V 55W H3 ABB. CON LUCE DI POSIZIONE

Info tecniche ECIE 164-165 Faro abbagliante con luce di posizione, lente diametro 64,5mm

Principali applicazioni Modifica Moto e Scooter

**F2006686 CEV**

FARO POSIZIONE MALAGUTI MADISON

Principali applicazioni Malaguti Madison 125 / 150 / 180 / 200 / 250 / 400 99 - 04

Rif. originali MA.01504500

**S33100060 ECIE**

FARO POLIELLIS.12V 55W H1 ANAB VOXAN

Info tecniche Anabagliante, lente diametro 100mm

Principali applicazioni Voxan vari modelli

**S33103204 ECIE**

FARO KTM 01-, HUSKY 125 98-05, HUSQUARNA WRE/SM 125 98-99

Info tecniche ECIE 186 compreso di luce di posizione e cablaggio W5W 12V

Principali applicazioni Husqvarna FSE 400 05 - 07; Husqvarna FSE 450 05 - 07;

**S33100190 ECIE**

FARO ITALJET TORPEDO 125 99-03

Principali applicazioni Italjet Torpedo 125 99 - 03;

**S33106401 ECIE**

FARO APRILIA RXV SXV 06-11

Principali applicazioni Aprilia RXV / SXV 450 / 550 06 - 07

Rif. originali AP.AP9100522 - -
→AP851033

**S33100210 ECIE**

FARO POLIELLIS.12V 15W S3 F12 50 - F15

Info tecniche Lente diametro 46,5mm

Principali applicazioni Malaguti F12 Phantom 50 94 - 00 - ; F15 Firefox 96 - 00

Rif. originali MA.01503800

**S61060604 MAGNETI MARELLI**

FARO PEUGEOT VIVACITY 100

Info tecniche senza lampade

Principali applicazioni Peugeot Vivacity 100

Rif. originali PE.740438

**S331002105 ECIE**

FARO POLIELLIS.12V 15W S3 F12 F15 S.LAMPADA (SU ORDINAZIONE)

Info tecniche Lente diametro 46,5mm

Principali applicazioni Malaguti F12 Phantom 50 94 - 00 - ; F15 Firefox 96 - 00

Rif. originali MA.01503800

**S61071601 MAGNETI MARELLI**

GRUPPO OTTICO MBK BOOSTER SPIRIT 99-00

Info tecniche Luxor 6107

Principali applicazioni MBK / Yamaha Booster Spirit / BW's 99 - 03

**S33100240 ECIE**

FARO POLIELLIS.12V 55W H3 ANAB NO POSIZ.F12 100

Info tecniche ECIE 164-165 Faro anabagliante senza luce di posizione, lente diametro 64,5mm

Principali applicazioni Malaguti F12 Phantom 100 99 - 00

Rif. originali MA.01504300

**S64080601 MAGNETI MARELLI**

BIFARO MBK BOOSTER 92-94 96-98 - MBK FIZZ

Info tecniche Luxor 173

Principali applicazioni MBK / Yamaha Booster / BW's 50 90 - 98; MBK / Yamaha Fizz / Breeze 50 94 - 95

Rif. originali YA.3VL - H4320 - 00

**S33100241 ECIE**

FARO POLIELLIS.12V 55W H3 ANAB CON LUCE DI POSIZIONE

Info tecniche ECIE 164-165 Faro anabagliante con luce di posizione, lente diametro 64,5mm

Principali applicazioni Modifica Moto e Scooter

**T17029010 TRIOM**

FARO MALAGUTI MADISON3 125/250

Principali applicazioni Malaguti Madison 3 125 / 250 06 -

Rif. originali MA.01506600



T17056010 TRIOM 
 FARO HONDA HORNET 600 07-
Principali applicazioni Honda Hornet 600
 07 -
Rif. originali HO.33120 - MFG - D01



T17136210 TRIOM 
 FARO YAMAHA YZF R-125 DX
Principali applicazioni Yamaha YZF R -
 125 08 -
Rif. originali YA.5D7H430A1000



T17136310 TRIOM 
 FARO YAMAHA YZF R-125 SX
Principali applicazioni Yamaha YZF R -
 125 08 -
Rif. originali YA.5D7H430A0000



T17149010 TRIOM 
 FARO YAMAHA WR 250/450 F 07-
Principali applicazioni Yamaha WR250 /
 450F 07 - 11
Rif. originali YA.5UM84310E100



T17179010 TRIOM 
 FARO GILERA GP800
Principali applicazioni Gilera GP800
Rif. originali PI.640192



T17189010 TRIOM 
 FARO YAMAHA TENERE 660
Principali applicazioni Yamaha XT Tenere
 660 08 -
Rif. originali YA.11DH410A0000



T17199010 TRIOM 
 FARO MALAGUTI CENTRO 50/125 160 08-
Principali applicazioni Malaguti Centro 50
 / 125 / 160 08 -
Rif. originali MA.01507100



T17259010 TRIOM 
 FARO HONDA SH 125/150 i 09-15
Principali applicazioni Honda SH 125 /
 150 i 09 - 15
Rif. originali HO. 33210 - KTF - 981



T17339010 TRIOM 
 FARO HONDA SH 300i 11-15
Principali applicazioni Honda SH 300i 11 -
 15
Rif. originali HO.33120 - KTW - B01



T209006 TRIOM 
 GRUPPO OTTICO SI
Principali applicazioni Piaggio Si 50 79 -
 88; Mix 50 96 - 98; FL2 50 91 - 97
Rif. originali PI.185986



T209030 TRIOM 
 GRUPPO OTTICO CIAO PX
Principali applicazioni Piaggio Ciao 80 -
 88
Rif. originali PI.290895



T5029010 TRIOM 
 FARO POSIZIONE HONDA CB1000R
Info tecniche 5 LED bianchi 12V 1W,
 fornito con cavo misure 95x66x66,5mm
Principali applicazioni Honda CB1000R 08
 - 10



T5109010 TRIOM 
 FARO POSIZIONE GILERA STALKER
Principali applicazioni Gilera Stalker 97 -
Rif. originali GI.294433



T7009020 TRIOM 
 BIFARO MBK BOOSTER N.G. 50 99-
Principali applicazioni Yamaha / MBK
 BW's / Booster NG 99 - 03



T7019010 TRIOM 
 FARO BEVERLY 500 / TOURER 125/
 250/300/400
Principali applicazioni Piaggio Beverly
 500 02 - 08; Beverly Tourer 125 / 250 / 300
 / 400 07 - 10
Rif. originali PI.584165; PI.639577



T7059030 TRIOM 
 BIFARO PIAGGIO X9 125/180
Info tecniche con lampada H7
Principali applicazioni Piaggio X9 125 /
 180 / 200 00 - 03
Rif. originali PI.582135



T7059040 TRIOM 
 BIFARO PIAGGIO X9 500
Info tecniche con lampada H7
Principali applicazioni Piaggio X9 500 01 -
 02
Rif. originali PI.582785



T7069010 TRIOM 
 FARO YAMAHA X-CITY250 ADAT.125
Principali applicazioni Yamaha X - City
 250 07 - ; Adattabile X - City 125 08 -
Rif. originali YA.5B2H43100000



T7099010 TRIOM 
 FARO HONDA @ 125/150 NO CABLAGGIO
Info tecniche Fornito senza cablaggio
Principali applicazioni Honda NES @
 Chiocciola 125 / 150 00 - 06
Rif. originali HO.33120 - KGF - 920



T7109020 TRIOM
FARO GILERA DNA 125/180
Principali applicazioni Gilera DNA 125 / 180 00 - 01
Rif. originali GI.5828160090



T7159010 TRIOM
FARO BEVERLY 125/200
Principali applicazioni Piaggio Beverly 125 / 200 01 - 03
Rif. originali PI.582476



T7169010 TRIOM
FARO HONDA SH 125/150 I SERIE CARB.
Principali applicazioni Honda SH 125 / 150 01 - 04
Rif. originali HO.33120 - KPR - 900



T7189010 TRIOM
FARO GILERA RUNNER 50/125/200 05-
Principali applicazioni Gilera Runner 50 / 125 / 200 05 -
Rif. originali PI.639184



T7199010 TRIOM
FARO DUCATI SS 620/800/1000 DS
Principali applicazioni Ducati SuperSport 620 / 800 / 1000 02 - 06
Rif. originali 52040291A



T7209210 TRIOM
FARO GILERA NEXUS 250/500 DX
Principali applicazioni Gilera Nexus 250 / 500
Rif. originali PI.584486



T7209310 TRIOM
FARO GILERA NEXUS 250/500 SX
Principali applicazioni Gilera Nexus 250 / 500
Rif. originali PI.584747



T7259010 TRIOM
FARO HONDA DYLAN 125/150
Principali applicazioni Honda Dylan 125 / 150 01 - 06
Rif. originali HO.33120 - KPZ - 920



T7299015 TRIOM
FARO YAMAHA XT660 R/X 04-
Principali applicazioni Yamaha XT 660 X / R 04 -
Rif. originali YA.10S - H410A - 00 - 5VK - H40A - 11



T7309040 TRIOM
FARO VESPA GTS 125/300 GHIERA BRUNITA
Principali applicazioni Piaggio Vespa GTS 125 / 300 09 -
Rif. originali PI.641080



T7339010 TRIOM
FARO APRILIA SPORTCITY 125/200
Principali applicazioni Aprilia Sportcity / Cube 125 / 200 / 250 / 300 04 - 12;
Rif. originali AP.AP852367 ex AP8127695



T7349010 TRIOM
FARO PIAGGIO LIBERTY/FLY 50 2004-
Info tecniche Upgrade 2015: aggiornato alla lampada H4, viene fornito di cavo adattatore
Principali applicazioni Liberty 50 2T / 4T 04 - ; Fly 50 / 100 05 - ; Liberty 125 / 150 / 200 04 - ; Fly 125 / 150 05 -
Rif. originali PI.58258R / 58178R / 584777 / 584787



T7389010 TRIOM
FARO ZIP II SERIE - ZIP RST ZIP FAST RIDER I SERIE
Principali applicazioni Piaggio Zip Fast Rider 93 - 97; Gilera Easy Moving
Rif. originali PI.292852



T7409010 TRIOM
FARO GILERA STALKER 50
Principali applicazioni Gilera Stalker 50 97 - 11; Stalker Naked 50 08 - 08; Stalker 50 Special Edition 07 - 08;
Rif. originali GI.294385



T7518010 TRIOM
FARO CIAO PX NERO
Info tecniche Nero
Principali applicazioni Piaggio Ciao 80 - 88
Rif. originali PI.290895



T7549030 TRIOM
FARO VESPA 50 FL/2 90-97
Principali applicazioni Piaggio Vespa FL / FL2 89 - 97
Rif. originali PI.265940



T7578011 TRIOM
FARO SI NERO SENZA LAMP.
Principali applicazioni Piaggio Si 50 79 - 97
Rif. originali PI.228999



T7589010 TRIOM
FARO PIAGGIO VESPA LX 50
Principali applicazioni Piaggio Vespa 50 LX 2T / 4T 05 -
Rif. originali PI.638964 / 58259R



T7589020 TRIOM
FARO PIAGGIO VESPA LX 125/150 05-
Principali applicazioni Piaggio Vespa LX 125 / 150 05 -
Rif. originali PI.58260R; 639290



T7719060 TRIOM

FARO ZIP I SERIE 92-94

Principali applicazioni Piaggio Zip 50 92 - 94

Rif. originali PI.291772



T7799011 TRIOM

FARO PEUGEOT BUXY - ZENITH

Principali applicazioni Peugeot Buxy / Zenith 50 94 - 98

Rif. originali PE.730217 - - →728817



T7809012 TRIOM

FARO VESPA PX E 84-LAMPADA 35W
125/150/200

T409000 TRIOM

GRUPPO OTTICO VESPA PX BIANCO

Info tecniche Faro completo con lampada S2 12V 35/35W BA20d

Principali applicazioni Piaggio Vespa PX 125 / 150 81 - 01

Rif. originali PI.290594 / 163685



T7809080 TRIOM

FARO VESPA PX 01- LAMPADA 35W

Info tecniche Lampada HS1 12V 35/35W PX43T alogena e lampada W5W 12V 5W

Principali applicazioni Piaggio Vespa PX 125 / 150 / 200 01 -

Rif. originali PI.582946



T7859011 TRIOM

BIFARO APRILIA 600 PEGASO LAMP HS1

Principali applicazioni Aprilia Pegaso 600 90 - 91

Rif. originali AP.8112547



T7869010 TRIOM

FARO YAMAHA MT-03 06-11

Info tecniche Fornito di lampadine ma non di cablaggio

Principali applicazioni Yamaha MT - 03 660 06 - 11

Rif. originali YA.5YKH43000000





E02423 ALTRO 
 TRASPARENTE FANALE SI
Principali applicazioni Piaggio Si 79 - 88
Rif. originali PI.298992



F100942301 CEV 
 FANALE SI GRIGIO 2 LAMP.
Info tecniche CEV 222; Grigio con 2 lampade
Principali applicazioni Piaggio Si 79 - 88



F100943600 CEV 
 FANALE POLARIS-MALANCA-PEUGEOT
Info tecniche CEV 240
Principali applicazioni Malanca Enduro 125; Peugeot Metropolis 50 - 89; Polaris



F100956200 CEV 
 FANALE APRILIA AF1 125 90- GILERA 125-KTM
Info tecniche CEV 358; Trasparente: F2005600
Principali applicazioni Aprilia AF1 Futura 50 / 125 90 - 92; Europa 125 90 - 91; Moto Guzzi Nevada 350 / 750; Daytona 1000; Quota 1000 / 1100
Rif. originali AP.AP8112550



F100964700 CEV 
 FANALE APRILIA LEONARDO 125 96 -98
Info tecniche CEV 477
Principali applicazioni Aprilia Leonardo 125 96 - 98
Rif. originali AP.AP8124074



F100966701 CEV 
 FANALE MALAGUTI YESTERDAY-BENE LLI-ATALA (SU ORDINAZIONE)
Rif. originali MA.01604700



F100968800 CEV 
 FANALE LUCE TARGA PIAGGIO SCOOTER VARI
Info tecniche CEV 535
Principali applicazioni Piaggio Beverly tutti; Liberty tutti 04 - (no 50); Fly 100 / 125 / 150 05 -
Rif. originali PI.583332



F100968815 CEV 
 FANALE LUCE TARGA PIAGGIO
Principali applicazioni Piaggio Beverly 125 / 250 / 400 / 500 01 - ; Liberty 125 / 150 04 - ; Fly 100 / 125 / 150 05 - 09; Free 100 02 - 03
Rif. originali PI.583332



F100970900 CEV 
 FANALE BENELLI VELVET 125/150/250
Info tecniche CEV 583
Principali applicazioni Benelli Velvet 125 / 150 / 250 / 400 99 - 04
Rif. originali BN.52140341AO



F100983600 CEV 
 FANALE YAMAHA X-MAX 125/250 SX
Principali applicazioni Yamaha X - Max 125 / 250 05 - 09
Rif. originali YA.1B9H47100100



F100983601 CEV 
 FANALE YAMAHA X-MAX 125/250 DX
Principali applicazioni Yamaha X - Max 125 / 250 05 - 09
Rif. originali YA.1B9H47300100



F100983700 CEV 
 FANALE LED DUCATI MONSTER 08-
Principali applicazioni Ducati Monster 696 / 1100 08 -



F2005600 CEV 
 TRASPARENTE FANALE APRILIA AF1 125-GILERA 125
Info tecniche CEV 358; Trasparente del faro F100956200
Principali applicazioni Aprilia AF1 Futura 50 / 125 90 - 92; Europa 125 90 - 91; Moto Guzzi Nevada 350 / 750; Daytona 1000; Quota 1000 / 1100
Rif. originali AP.AP8112773; YA.4DL - H4721 - 00



F3044715 CEV 
 TRASPARENTE FANALE FREE
Info tecniche CEV 415
Principali applicazioni Piaggio Free 50 / 100
Rif. originali PI.494686



F3044924 CEV 
 TRASPARENTE FANALE HONDA SFX RAIDEN-NSR
Info tecniche CEV 414
Principali applicazioni Honda SFX 50; NSR 125



F3046236 CEV 
 TRASPARENTE FANALE HONDA SH SCOOPIY-FIFTY
Info tecniche CEV 505
Principali applicazioni Honda SH Fifty 97 - 00
Rif. originali HO.33702 - GBY - 910



F3046354 CEV 
 TRASPARENTE FANALE HONDA SKY
Info tecniche CEV 635-7
Principali applicazioni Honda SGX Sky 50 96 - 04
Rif. originali HO.33702 - GCG - 931



S10289500 ECIE 
 TRASPARENTE FANALE HUSQVARNA
Principali applicazioni Husqvarna WRE - SM S 125 00 - 08; WR 360 99 - 08; 250 WR - CR 98 - 02; 125 WR - CR 99 - 08; 450 SM RR 06 - 08

S32300003 ECIE 
 FANALE DUCATI MONSTER (TUTTI) AMMORTIZZATO
Info tecniche ECIE 122
Principali applicazioni Ducati Monster (fino a 2007)
Rif. originali DU.52540072A - - →52540073A

S32902503 ECIE 
 LUCE TARGA APRILIA LEONARDO 125/250 99-04
Principali applicazioni Aprilia Leonardo 125 / 150 / 250 / 300 99 - 04; Leonardo ST 125 / 150 01 - 04; Leonardo ST 250 01; Pegaso 650 97 - 00;
Rif. originali AP.AP8124367

S32902606 ECIE 
 FANALE BMW F650 / YAMAHA AEROX /NITRO
Info tecniche ECIE 119
Principali applicazioni BMW F650; MBK / Yamaha Nitro / Aerox 50 / 100 97 - ; Bimota; Cagiva Planet / Raptor 125 98 - ; Raptor 650 / 1000 00 - 05
Rif. originali YA.5BRH47000100; BM.210210011

S32902610 ECIE 
 FANALE CAGIVA RAPTOR 600/1000
Principali applicazioni Cagiva Raptor 125 - 650 - 1000 98 -

S32905700 ECIE 
 FANALE KTM DUKE LC4
Info tecniche ECIE 147
Principali applicazioni KTM Duke 620 94 - 98
Rif. originali KT.58414040100

S32908100 ECIE 
 FANALE HUSQVARNA 01-02
Principali applicazioni Husqvarna WRE - SM S 125 00 - 08; WR 360 99 - 08; 250 WR - CR 98 - 02; 125 WR - CR 99 - 08; 450 SM RR 06 - 08
Rif. originali 9081 / A

S32910601 ECIE 
 FANALE APRILIA ATLANTIC 125/200 DX
Principali applicazioni Aprilia Atlantic 125 / 200 / 400 / 500 03 -
Rif. originali AP.AP8127259

S32912900 ECIE 
 FANALE LED APRILIA PEGASO 660 ANCHE X MODIFICHE
Info tecniche Ideale x modifiche, vetro bianco, led rossi posizione e stop, omologato

Principali applicazioni Aprilia Pegaso 660 05 - 08; universale x modifiche
Rif. originali AP.

S35200001 ECIE 
 TRASPARENTE FANALE APRILIA SCARABEO
Info tecniche ECIE 105-96-97

Principali applicazioni Aprilia Scarabeo 2T / 4T 50 / 100 93 - 06; RS 125 95 - 98; RS 250 95 - 97
Rif. originali AP.AP8212679

S39902001 ECIE 
 FANALE LUCE TARGA DUCATI
Info tecniche ECIE 111

Principali applicazioni Ducati 998 02 - 04; Monster 620 - 750 - 900 - S4 - S4R - 1000 99 - 06
Rif. originali 52510042A

S39902017 ECIE 
 FANALE LUCE TARGA MALAGUTI F12 F18-CIAK-MADISON
Info tecniche ECIE 111

Principali applicazioni Malaguti F12 50; F18 125 / 150; Ciak 100 / 150; Madison 125 / 150 / 200 / 250 / 400
Rif. originali MA.01605000

S39902510 ECIE 
 FANALE LUCE TARGA APRILIA SCARABEO 50/100
Info tecniche ECIE 113

Principali applicazioni Aprilia Scarabeo 50 / 100 93 - 05; SR 04 - ; Sportcity 125 / 200 / 250 04 - ; RXV / SXV 450 / 550 06 - ; Pegaso 660 05 - ; Dorsoduro 750 08 - ; Shiver 750 07 - ; Mana 850 08 - ; RSV4 09 -
Rif. originali AP.AP8127098; AP.8224169

S80040801 MAGNETI MARELLI 
 FANALE HONDA PANTHEON 2T 125/150 POST.DX
Info tecniche Luxor 8004

Principali applicazioni Honda FES Pantheon 2T 125 / 150 98 - 02
Rif. originali HO.33756 - KEY - 900; HO.33706 - KEY - 900

S80061601 MAGNETI MARELLI 
 TRASPARENTE FANALE PEUGEOT VIVACITY
Info tecniche Luxor 8006

Principali applicazioni Peugeot Vivacity 50 99 - 04; 100 99 - 01
Rif. originali PE.753979



S84051601 MAGNETI MARELLI 
 TRASPARENTE FANALE MBK BOOSTER
Info tecniche Luxor 17030-170; Solo
 plastica centrale
Principali applicazioni MBK Booster 50 90
 - 94; Road 50 94 - 95; Spirit 50 96 - 98



S84131601 MAGNETI MARELLI 
 TRASPARENTE FANALE HONDA SH 50 -96
Info tecniche Luxor 267
Principali applicazioni Honda SH Fifty -
 96
Rif. originali HO.33702 - GJ3 - 691



T13149010 TRIOM 
 FANALE APRILIA SPORTCITY 125/200
Principali applicazioni Aprilia Sportcity
 125 / 200 04 - 07; Sportcity 250 06 - 07
Rif. originali AP.AP8127564



T13179210 TRIOM 
 FANALE LIGIER XT00 DX
Principali applicazioni Ligier XT00



T13199020 TRIOM 
 FANALE MALAGUTI CENTRO 50/125 160
 08-
Principali applicazioni Malaguti Centro 50
 / 125 / 160 08 -
Rif. originali MA.01609500



T13279210 TRIOM 
 FANALE YAMAHA X-CITY 125/250 POST.DX
Principali applicazioni Yamaha X - City
 125 / 250 07 -
Rif. originali YA.5B2H47300000



T13279310 TRIOM 
 FANALE YAMAHA X-CITY 125/250 POST.SX
Principali applicazioni Yamaha X - City
 125 / 250 07 -
Rif. originali YA.5B2H47300000



T13289010 TRIOM 
 FANALE YAMAHA XT 660 R/X
Principali applicazioni Yamaha XT 660 R /
 X 04 -
Rif. originali YA.5VKH47101000



T13319010 TRIOM 
 FANALE DUCATI 848-1098-1198
Principali applicazioni Ducati 848 / 1098 /
 1198 07 -
Rif. originali DU.52510323A



T13329210 TRIOM 
 FANALE HONDA S-WING DX
Principali applicazioni Honda S - Wing
 125 / 150 07 -



T13329310 TRIOM 
 FANALE HONDA S-WING SX
Principali applicazioni Honda S - Wing
 125 / 150 07 -



T13359010 TRIOM 
 FANALE GILERA GP800
Principali applicazioni Gilera GP800
Rif. originali PI.640236



T13390010 TRIOM 
 FANALE MOTO GUZZI STELVIO 08 (SU
 ORDINAZIONE)
Principali applicazioni Moto Guzzi 1200
 Stelvio STD / NTX 08 - 10;
Rif. originali GU.978451



T13390020 TRIOM 
 FANALE MOTO GUZZI STELVIO 11-1 6 (SU
 ORDINAZIONE)
Principali applicazioni Moto Guzzi Stelvio
 8V STD / NTX 11 - 16;
Rif. originali GU.897886



T13439010 TRIOM 
 FANALE LIBERTY 50/125/200 09-
 COMPLETO
Principali applicazioni Piaggio Liberty 50
 / 125 / 150 09 -
Rif. originali PI.641304



T17220010 TRIOM 
 FARO MOTO GUZZI STELVIO (SU
 ORDINAZIONE)
Principali applicazioni Moto Guzzi 1200
 Stelvio 08 - ;
Rif. originali GU.978450 / GU.887029



T229014 TRIOM 
 TRASPARENTE FANALE VESPA ET3
Principali applicazioni Piaggio Vespa ET3
 125
Rif. originali PI.159431



T229020 TRIOM 
 TRASPARENTE FANALE VESPA PK XL 125
Principali applicazioni Piaggio Vespa PK
 XL 50 / 125 85 - 90
Rif. originali PI.234355



T229052 TRIOM 
 TRASPARENTE FANALE PX E ARCOB.
 125/150/200 84-07
Principali applicazioni Piaggio Vespa PX
 125 / 150 / 200 84 - 07
Rif. originali PI.219094



T229061 TRIOM 
 TRASPARENTE FANALE VESPA PK N 50 89-
Principali applicazioni Piaggio Vespa PK FL 50 89 - 97
Rif. originali PI.255947



T229100 TRIOM 
 TRASPARENTE FANALE NRG - NTT TYPHOON - STORM
Principali applicazioni Piaggio NRG / NTT 94 - 96; Gilera Typhoon 50 / 125 94 - 00
Rif. originali PI.498866



T229108 TRIOM 
 TRASPARENTE FANALE MBK BOOSTER NG/ROCKET/TRACK
Info tecniche Solo plastica centrale
Principali applicazioni MBK Booster NG 50 95 - 02; Rocket 50 97 - 98; Track 50 97 - 98
Rif. originali YA.4SBH47210000



T229118 TRIOM 
 TRASPARENTE FANALE ET2 - ET4
Principali applicazioni Piaggio Vespa ET2 / ET4 50 / 125 / 150 96 - 04
Rif. originali PI.293967



T229119 TRIOM 
 TRASPARENTE FANALE GILERA STALKER
Principali applicazioni Gilera Stalker 50 97 - 08
Rif. originali PI.294597



T229120 TRIOM 
 TRASPARENTE FANALE CENT.RUNNER 50/125/180
Principali applicazioni Gilera Runner 50 97 - 00; Runner FX / FXR 125 / 180 97 - 02
Rif. originali PI.294528



T229121 TRIOM 
 TRASPARENTE FANALE LIBERTY 50/125
Principali applicazioni Piaggio Liberty 50 / 125 / 150 / 200 RST - SPORT 97 - 06
Rif. originali PI.580099



T229128 TRIOM 
 TRASPARENTE FANALE MBK NITRO YAMAHA AEROX
Principali applicazioni MBK Nitro 50 97 - 01; Nitro 100 00 - 02; Yamaha Aerox 50 97 - 08; Aerox 100 00 - 02
Rif. originali YA.5BRH472F0000



T229137 TRIOM 
 TRASPARENTE FANALE DUCATI SS 750/900 ie
Principali applicazioni Ducati Supersport 620 / 750 / 800 / 900 / 1000 99 -
Rif. originali DU.53240031A



T229156 TRIOM 
 TRASPARENTE FANALE APRILIA SPORTCITY 125/200
Principali applicazioni Aprilia Sportcity 125 / 200 / 250 04 - 07
Rif. originali AP.AP8590043



T229162 TRIOM 
 TRASPARENTE FANALE HONDA SH300 i
Principali applicazioni Honda SH 300 i 07 -
Rif. originali AP.AP8590043



T249000 TRIOM 
 TRASPARENTE FANALE VESPA PX E 125/150/200 78-83
Principali applicazioni Piaggio Vespa PX 125 / 150 / 200 78 - 83



T259001 TRIOM 
 TRASPARENTE FANALE APE MP-CAR DX
Principali applicazioni Piaggio Ape Car P2 / P3 / MP 220 78 - 96
Rif. originali PI.155585



T259003 TRIOM 
 TRASPARENTE FANALE APE 50 89- APE D
Principali applicazioni Piaggio Ape FL / FL2 / FL3 / RST Mix 50 89 - 05; Ape Car / Poker 220 / 420 78 - 97
Rif. originali PI.256194 - 239443



T269501 TRIOM 
 TRASPARENTE FANALE APE MP-CAR SX
Principali applicazioni Piaggio Ape Car P2 / P3 / MP 220 78 - 96
Rif. originali PI.155535



T3019010 TRIOM 
 FANALE DUCATI SS 750/900 ie
Principali applicazioni Ducati Supersport 620 / 750 / 800 / 900 / 1000 99 -
Rif. originali DU.52540141A



T3039020 TRIOM 
 FANALE DERBI BOULEVARD
Principali applicazioni Derbi Boulevard 125 / 150 / 200
Rif. originali 00G02301601



T3059210 TRIOM 
 FANALE MALAGUTI MADISON DX 99- 04
Principali applicazioni Malaguti Madison 125 / 150 / 200 / 250 / 400 99 - 04
Rif. originali MA.1605800



T3059220 TRIOM 
 FANALE MALAGUTI MADISON3 DX
Principali applicazioni Malaguti Madison3
Rif. originali MA.01608800



T3059320 TRIOM
 FANALE MALAGUTI MADISON3 SX
Principali applicazioni Malaguti Madison3
Rif. originali MA.01608900



T3060020 TRIOM
 FANALE MV AGUSTA F4
Info tecniche Fornito con cablaggio completo di connettore.
Principali applicazioni MV Agusta F4 750 / 1000 97 - 08
Rif. originali MV.800090369; MV.8B0090369



T3090010 TRIOM
 FANALE GILERA NEXUS 125/500 06-ROSSO
Principali applicazioni Gilera Nexus 125 / 250 / 300 / 500 06 -



T3119011 TRIOM
 FANALE APRILIA LEONARDO 125/250 -SONIC 50
Principali applicazioni Aprilia Leonardo 125 / 150 / 250 99 - 01; Sonic 98 - 99
Rif. originali AP.AP8124830



T3119030 TRIOM
 FANALE APRILIA LEONARDO ST 125/250 II SERIE
Principali applicazioni Aprilia Leonardo ST 125 / 150 / 250 02 - 04; Sonic 50 00 -
Rif. originali AP.AP8224318



T3159010 TRIOM
 FANALE HONDA SH 125/150 05-
Principali applicazioni Honda SH 125 / 150 05 -



T3189010 TRIOM
 FANALE GILERA DNA 50/125/180
Principali applicazioni Gilera DNA 50 / 125 / 180 00 - 04
Rif. originali PI.581809



T3209010 TRIOM
 FANALE BEVERLY 125/200 ROSSO
Principali applicazioni Piaggio Beverly / RST / Cruiser 125 / 200 / 250 / 400 / 500 01 - 09
Rif. originali PI.582596



T3218001 TRIOM
 FANALE APE MP-CAR DX SENZA LUCE TARGA
Principali applicazioni Piaggio Ape MP / Car P2 / P3 220 78 - 96
Rif. originali PI.155538



T3218101 TRIOM
 FANALE APE MP-CAR SX SENZA CAVI MA CON LUCE TARGA
Principali applicazioni Piaggio Ape MP 220 78 - 96
Rif. originali PI.155634



T3229010 TRIOM
 FANALE APRILIA SCARABEO 250/400/500 LIGHT
Principali applicazioni Aprilia Scarabeo Light 250 / 400 / 500 06 - 10
Rif. originali AP.AP8127715



T3239210 TRIOM
 FRECCIA APRILIA SCARABEO 500 LIGHT POST.DX
Principali applicazioni Aprilia Scarabeo Light 250 / 300 / 400 / 500 06 - 10
Rif. originali AP.AP8127712



T3239310 TRIOM
 FRECCIA APRILIA SCARABEO 500 LIGHT POST.SX
Principali applicazioni Aprilia Scarabeo Light 250 / 300 / 400 / 500 06 - 10
Rif. originali AP.AP8127713

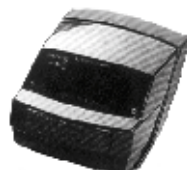

T3248010 TRIOM
 FANALE VESPA PX 125/150 P200E 78-83
Principali applicazioni Piaggio Vespa PX 125 / 150 / 200 78 - 83



T3259010 TRIOM
 FANALE HONDA SH 300i
Principali applicazioni Honda SH i 300 07 - 10



T3309010 TRIOM
 FANALE LIBERTY 50/125/150
Principali applicazioni Piaggio Liberty 50 / 125 / 150 / 200 RST - SPORT 97 - 06
Rif. originali PI.580425



T3329014 TRIOM
 FANALE SI NERO CON LAMP.
Principali applicazioni Piaggio Si 79 - 88
Rif. originali PI.228992



T3378012 TRIOM
 FANALE MOTOCICLO UNIVERSALE CON PERNI
Principali applicazioni Universale



T3449010 TRIOM 
 FANALE VESPA PX E ARCOBALENO
 125/150/200 84-00
Principali applicazioni Piaggio Vespa PX
 125 / 150 / 200 84 - 00
Rif. originali PI.219091



T3509011 TRIOM 
 FANALE VESPA PK 125 XL CON LAMP.
Principali applicazioni Piaggio Vespa PK
 XL 50 / 125 85 - 90
Rif. originali PI.234225



T3539010 TRIOM 
 FANALE APE D DIREZIONE-ARESTO CON
 LAMP.
Principali applicazioni Piaggio Ape Car P2
 / P3 / Max / Poker 220 / 420 78 - 97
Rif. originali PI.250618



T3639010 TRIOM 
 FANALE CAGIVA MITO 125 DUCATI
 748/916/996/998
Principali applicazioni Cagiva Mito 125 94
 - 07; Prima 50 92 - 94; Ducati 748 / 916 /
 996 / 998 94 - 04
Rif. originali CA.800077969;
 DU.52540053A



T3689021 TRIOM 
 FANALE POST.KTM
Principali applicazioni KTM Duke 640 05 -



T3779210 TRIOM 
 FANALE PORTER PICK-UP POST.DX
Principali applicazioni Piaggio Porter
 1000 / Diesel 1200 / 1400 / 16V 1300 92 -
 09
Rif. originali PI.8155087Z01000



T3779310 TRIOM 
 FANALE PORTER PICK-UP POST.SX
Principali applicazioni Piaggio Porter
 1000 / Diesel 1200 / 1400 / 16V 1300 92 -
 09
Rif. originali PI.8156087Z01000



T3799210 TRIOM 
 FANALE PORTER VAN POST.DX
Principali applicazioni Piaggio Porter Van
 1000 / 1300 16V
Rif. originali PI.8155087Z02000



T3799310 TRIOM 
 FANALE PORTER VAN POST.SX
Principali applicazioni Piaggio Porter Van
 1000 / 1300 16V 92 - 09
Rif. originali PI.8156087Z02000



T3829010 TRIOM 
 FANALE NRG-NTT-GILERA TYPHOON
 STORM
Principali applicazioni Piaggio NRG / NTT
 94 - 96; Gilera Typhoon 50 / 125 94 - 00
Rif. originali PI.292377



T3889010 TRIOM 
 FANALE MBK BOOSTER NG/ROCKET
 TRACK COMPLETO
Principali applicazioni Yamaha / MBK
 BW's / Booster NG 95 - 06
Rif. originali YA.4SBH47000000



T3939010 TRIOM 
 FANALE VESPA ET2 - ET4
Principali applicazioni Piaggio Vespa ET2
 / ET4 50 / 125 / 150 96 - 04
Rif. originali PI.293602



T3969010 TRIOM 
 FANALE NRG EXTREME /MC2 /MC3
Principali applicazioni Piaggio NRG mc2 /
 mc3 / Purejet 50 97 - 04
Rif. originali PI.957214



T3999010 TRIOM 
 FANALE GILERA STALKER 50 COMPLETO
Principali applicazioni Gilera Stalker 50
 97 - 04
Rif. originali GI.575947000C



T4109010 TRIOM 
 FANALE LUCE TARGA PORTER PICK-UP
Principali applicazioni Piaggio Porter tutti
 92 - 08
Rif. originali PI.8127087Z01



T4179010 TRIOM 
 LUCE TARGA YAMAHA TENERE 660 MT03,
 WR250X-R, YZF R125
Principali applicazioni Yamaha Tenere
 660 08 - ; MT03 06 - ; WR250X / R; YZF
 125R



T8049020 TRIOM 
 FANALE COMPLETO NRG MC3
Principali applicazioni Piaggio NRG mc2 /
 mc3 / Purejet 50 97 - 04

**F2005201 CEV**CATADIOTTRO AMBRA AUTOADESIVO
25X91,5mm (SU ORDINAZIONE)**Principali applicazioni** Royal Enfield,
Moto e scooter vari**F200520101 CEV**CATADIOTTRO ROSSO AUTOADESIVO
25X91,5mm (SU ORDINAZIONE)**Principali applicazioni** Royal Enfield,
Moto e scooter vari**F304152901 CEV**

PORTALAMPADA H4 FONDELLO

Info tecniche Per fari con lampada H4**Principali applicazioni** Aprilia Leonardo
125 / 150 / 250 / 300 99 - 04; Pegaso 650
01 - 04**Rif. originali** AP.**F304256903 CEV**PORTALAMPADA BIFARO DUCATI
CAGIVA-HONDA**Info tecniche** Per lampade con attacco
BA15s**Principali applicazioni** Ducati 748 95 - 02;
916 94 - 98; 996 99 - 01; 998 02 - 04;
Aprilia AF1 50 / 125; Pegaso 650 97 - 04;
Cagiva Mito 125 94 -**F3045666 CEV**CAPPUCCIO PROTEZIONE IN GOMMA
NERA (SU ORDINAZIONE)**Principali applicazioni** Moto e scooter**K2005610 CEV**PORTALAMPADA IN GOMMA X LAMP. TV
12V 1,2W**Info tecniche** Per lampada TV 12V 1,2W**Principali applicazioni** Moto e scooter e
ciclomotori vari**S39020400 ECIE**

CATADIOTTRO ROSSO CON ADESIVO

Principali applicazioni moto e scooter vari**S39020800 ECIE**CATADIOTTRO ROSSO BASE NERA CON
VITI**Principali applicazioni** Moto e scooter vari**S39032800 ECIE**

CATADIOTTRO ROTONDO ROSSO

Principali applicazioni Moto e Scooter
vari; Aprilia Scarabeo Light 125 / 200 07 - ;
SL Falco 1000; RSV 1000 98 - 03**S39035500 ECIE**PORTALAMPADA FARI X BILUCE S2
APRILIA-HONDA**Info tecniche** Per fari biluce con lampada
S2 BA20D**Principali applicazioni** Aprilia Scarabeo
50 / 100 tutti dal 93 - ; Honda Sky 50**Rif. originali** AP.8224041**T309001 TRIOM**

PORTALAMPADA VESPA PX

Info tecniche Per fari Triom T7809012
con lampada BA20D e per T409000**Principali applicazioni** Piaggio Vespa PX
125 / 150 / 200 81 - 01**Rif. originali** PI.199370**T309016 TRIOM**PORTALAMPADA APRILIA - PEUGEOT
PIAGGIO**Info tecniche** Per fari Triom
T7719060-T7799011-T7849010-T7469010-T7479010
con lampada P26S**Principali applicazioni** Aprilia RS 50 93 -
05; Tuono 50 03 - 04; Rally AC 50 95 - 03;
Piaggio Zip / Sfera 91 - 94; Peugeot Buxy /
Zenith; Italjet Formula / Dragster 50**Rif. originali** AP.**T319005 TRIOM**PORTALAMPADA FRECCIA LAMPADA
BA15S, DUCATI PIAGGIO**Info tecniche** Per freccia con lampada
BA15s**Principali applicazioni** Piaggio Vespa ET2
/ ET4 50 / 125 / 150 96 - 05; Zip 50 00 - ;
Hexagon tutti; Cosa 125 / 150 / 200**Rif. originali** PI.250521**T319114 TRIOM**

TAPPO COPRIFORO TONDO FARO SI/ CIAO

Info tecniche Tappo copriforo X fari
ciclomotori E001014**Principali applicazioni** Ciclomotori vari
50cc anni 70 / 80**T609004 TRIOM**

VITE PER FANALE VESPA ET3

Principali applicazioni Piaggio Vespa ET3
125**T629011 TRIOM**VITE FISSAGGIO TRASP. FRECCIA VESPA
PX E**Info tecniche** Freccia T2079210-9310

FANALERIA

APPLICAZIONI





EV 708

DA	A	DESCRIZIONE	COD. EBF	CLASSE	NOTE	PAG.
50 CC AF1						
89	89	PORTALAMPADA DUCATI CAGIVA-HON	F304256903	CEV *		D30

50 CC | AF1 FUTURA

90	90	FANALE APRILIA AF1 125-KTM	F100956200	CEV *		D24
		TRASPARENTE FANALE	F2005600	CEV *		D24
92		PORTALAMPADA DUCATI CAGIVA-HON	F304256903	CEV *		D30

50 CC | EUROPA

		PORTALAMPADA DUCATI CAGIVA-HON	F304256903	CEV *		D30
91		FREC.RX TUTTI ANT./POST. DX-SX	T2269010	TRIOM *		D14
		TRASP.FREC.APRILIA PEGASO 650	T219061	TRIOM *	Ant. e Post. DX/SX	D11

50 CC | PEGASO

92	94	FREC.RX TUTTI ANT./POST. DX-SX	T2269010	TRIOM *		D14
		TRASP.FREC.APRILIA PEGASO 650	T219061	TRIOM *	Ant. e Post. DX/SX	D11

50 CC | RALLY AC

95	03	FREC.SCARABEO 50 ANT.DX GRI	S31100001	ECIE	Ant.DX Post.SX Grigio scuro	D6
		FREC.SCARABEO 50 ANT.SX GRI	S31100002	ECIE	Ant.SX Post.DX grigio scuro	D6
		PORTALAMPADA APRILIA-PEUGEOT	T309016	TRIOM *		D30
		TRASP.FREC.RALLY 50 ANT.DX	T219538	TRIOM *	Ant.DX	D12
		TRASP.FREC.RALLY 50 ANT.SX	T219539	TRIOM *	Ant.SX	D12
		TRASP.FREC.SCARABEO DX-SX ARAN	S35100001	ECIE	Ant. e Post. DX/SX	D8
		TRASP.FREC.SCARABEO DX-SX BIAN	S35100010	ECIE	Ant. e Post. DX/SX	D8

50 CC | RALLY LC

96	99	FREC.SCARABEO 50 ANT.DX GRI	S31100001	ECIE	Ant.DX Post.SX Grigio scuro	D6
		FREC.SCARABEO 50 ANT.DX NERO	S31901906	ECIE	Ant.DX Post.SX Nera	D6
		FREC.SCARABEO 50 ANT.SX GRI	S31100002	ECIE	Ant.SX Post.DX grigio scuro	D6
		FREC.SCARABEO 50 ANT.SX NERO	S31901907	ECIE	Ant.SX Post.DX nera	D7
		TRASP.FREC.SCARABEO DX-SX ARAN	S35100001	ECIE	Ant. e Post. DX/SX	D8
		TRASP.FREC.SCARABEO DX-SX BIAN	S35100010	ECIE	Ant. e Post. DX/SX	D8

50 CC | RED ROSE

		PORTALAMPADA DUCATI CAGIVA-HON	F304256903	CEV *		D30
89	92	TRASP.FREC.REDDROS AN.DX-SX CRO	F3043031	CEV *	DX/SX	D4

50 CC | RS

93	95	PORTALAMPADA DUCATI CAGIVA-HON	F304256903	CEV *		D30
		FREC.RX TUTTI ANT./POST. DX-SX	T2269010	TRIOM *		D14
		PORTALAMPADA APRILIA-PEUGEOT	T309016	TRIOM *		D30
		TRASP.FREC.APRILIA PEGASO 650	T219061	TRIOM *	Ant. e Post. DX/SX	D11
99	05	PORTALAMPADA APRILIA-PEUGEOT	T309016	TRIOM *		D30
		TRASP.FREC.SCARABEO DX-SX ARAN	S35100001	ECIE	Ant. e Post. DX/SX	D8
		TRASP.FREC.SCARABEO DX-SX BIAN	S35100010	ECIE	Ant. e Post. DX/SX	D8

50 CC | RS TUONO

03	04	PORTALAMPADA APRILIA-PEUGEOT	T309016	TRIOM *		D30
----	----	------------------------------	---------	---------	--	-----

50 CC | RX

91	94	FREC.RX TUTTI ANT./POST. DX-SX	T2269010	TRIOM *	Ant. e Post. DX/SX	D14
		TRASP.FREC.APRILIA PEGASO 650	T219061	TRIOM *	Ant. e Post. DX/SX	D11
95	03	FREC.RX TUTTI ANT./POST. DX-SX	T2269010	TRIOM *	Ant. e Post. DX/SX	D14
		TRASP.FREC.APRILIA PEGASO 650	T219061	TRIOM *	Ant. e Post. DX/SX	D11

DA	A	DESCRIZIONE	COD. EBF	CLASSE	NOTE	PAG.
50 CC SCARABEO						
93	97	FANALE LUCE TARGA SCARABEO 50	S39902510	ECIE	Fanale luce targa	D25
		FREC.SCARABEO 50 ANT.DX GRI	S31100001	ECIE	Ant.DX Post.SX Grigio scuro	D6
		FREC.SCARABEO 50 ANT.SX GRI	S31100002	ECIE	Ant.SX Post.DX grigio scuro	D6
		PORTALAMPADA FARI X BILUCE S2	S39035500	ECIE		D30
		TRASP.FAN.APRILIA SCARABEO	S35200001	ECIE		D25
		TRASP.FREC.SCARABEO DX-SX ARAN	S35100001	ECIE	Ant. e Post. DX/SX	D8
		TRASP.FREC.SCARABEO DX-SX BIAN	S35100010	ECIE	Ant. e Post. DX/SX	D8
98	05	FANALE LUCE TARGA SCARABEO 50	S39902510	ECIE	Fanale luce targa	D25
		FREC.SCARABEO 50 ANT.DX BIANCO	S31191320	ECIE	Ant.DX Post.SX	D6
		FREC.SCARABEO 50 ANT.DX GRI	S31100001	ECIE	Ant.DX Post.SX Grigio scuro	D6
		FREC.SCARABEO 50 ANT.DX NERO	S31901906	ECIE	Ant.DX Post.SX Nera	D6
		FREC.SCARABEO 50 ANT.SX BIANCO	S31191321	ECIE	Ant.SX Post.DX	D6
		FREC.SCARABEO 50 ANT.SX GRI	S31100002	ECIE	Ant.SX Post.DX grigio scuro	D6
		FREC.SCARABEO 50 ANT.SX NERO	S31901907	ECIE	Ant.SX Post.DX nera	D7
		PORTALAMPADA FARI X BILUCE S2	S39035500	ECIE		D30
		PORTALAMPADA FARI X BILUCE S2	S39035500	ECIE		D30
		TRASP.FAN.APRILIA SCARABEO	S35200001	ECIE		D25
		TRASP.FREC.SCARABEO DX-SX ARAN	S35100001	ECIE	Ant. e Post. DX/SX	D8
		TRASP.FREC.SCARABEO DX-SX BIAN	S35100010	ECIE	Ant. e Post. DX/SX	D8

50 CC | SCARABEO 4T

01		PORTALAMPADA FARI X BILUCE S2	S39035500	ECIE		D30
		TRASP.FAN.APRILIA SCARABEO	S35200001	ECIE		D25

50 CC | SCARABEO 4T 4V

10		PORTALAMPADA FARI X BILUCE S2	S39035500	ECIE		D30
----	--	-------------------------------	-----------	------	--	-----

50 CC | SCARABEO 4T RST

06		PORTALAMPADA FARI X BILUCE S2	S39035500	ECIE		D30
----	--	-------------------------------	-----------	------	--	-----

50 CC | SCARABEO DI-TECH

01	04	PORTALAMPADA FARI X BILUCE S2	S39035500	ECIE		D30
		PORTALAMPADA FARI X BILUCE S2	S39035500	ECIE		D30
		PORTALAMPADA FARI X BILUCE S2	S39035500	ECIE		D30
		TRASP.FAN.APRILIA SCARABEO	S35200001	ECIE		D25

50 CC | SCARABEO STREET RST

06	09	PORTALAMPADA FARI X BILUCE S2	S39035500	ECIE		D30
----	----	-------------------------------	-----------	------	--	-----

50 CC | SONIC

98	07	FANALE LEONARDO 125/250-SONIC	T3119011	TRIOM *		D28
	08	FANALE LEONARDO 125/250 II	T3119030	TRIOM *	Versione AC dal 2000	D28
		FANALE LEONARDO 125/250-SONIC	T3119011	TRIOM *	Versione AC	D28

50 CC | SONIC GP

		FANALE LEONARDO 125/250 II	T3119030	TRIOM *	Fanale modelli dal 2000	D28
		FANALE LEONARDO 125/250-SONIC	T3119011	TRIOM *		D28

50 CC | SR

93	96	FRECCIA APRILIA SR 50 ANT.DX	T2349210	TRIOM *	Ant.DX Versione AC	D14
		FRECCIA APRILIA SR 50 ANT.DX	T2349210	TRIOM *	Ant.DX Versione LC	D14
		FRECCIA APRILIA SR 50 ANT.SX	T2349310	TRIOM *	Ant.SX Versione AC	D14
		FRECCIA APRILIA SR 50 ANT.SX	T2349310	TRIOM *	Ant.SX Versione LC	D14
		TRASP.FREC.APRILIA SR50 ANT.DX	T219584	TRIOM *	Ant.DX Versione AC	D12
		TRASP.FREC.APRILIA SR50 ANT.DX	T219584	TRIOM *	Ant.DX Versione LC	D12
		TRASP.FREC.APRILIA SR50 ANT.SX	T219585	TRIOM *	Ant.SX Versione AC	D12
		TRASP.FREC.APRILIA SR50 ANT.SX	T219585	TRIOM *	Ant.SX Versione LC	D12

50 CC | SR CARB.

01	03	FREC.SR DI-TECH POST.DX BIANCO	S31906107	ECIE	Post.DX bianco	D7
		FREC.SR DI-TECH POST.SX BIANCO	S31906106	ECIE	Post.SX bianco	D7

DA	A	DESCRIZIONE	COD. EBF	CLASSE	NOTE	PAG.
		FARO	F100128300	CEV *		D19
		TRASP.FREC.LEONARD ANT.SX AMBR	F3046743	CEV *	Schermo interno Ant.SX Arancio	D5
		TRASP.FREC.LEONARD ANT.SX BIAN	F3046741	CEV *	Ant.SX bianco	D4

50 CC | SR DI-TECH

00	04	FREC.SR DI-TECH POST.DX BIANCO	S31906107	ECIE	Post.DX bianco	D7
		FREC.SR DI-TECH POST.SX BIANCO	S31906106	ECIE	Post.SX bianco	D7
		FARO	F100128300	CEV *		D19
		TRASP.FREC.LEONARD ANT.SX AMBR	F3046743	CEV *	Schermo interno Ant.SX Arancio	D5
		TRASP.FREC.LEONARD ANT.SX BIAN	F3046741	CEV *	Ant.SX bianco	D4

50 CC | SR STEALTH

97	00	FREC.SCARABEO 50 ANT.DX GRI	S31100001	ECIE	Ant.DX Post.SX Grigio scuro	D6
		FREC.SCARABEO 50 ANT.SX GRI	S31100002	ECIE	Ant.SX Post.DX grigio scuro	D6
		FRECCIA LEONARDO SR WWW ANT.DX	F100965100	CEV *	Ant.DX arancio	D3
		FRECCIA LEONARDO SR WWW ANT.SX	F100965000	CEV *	Ant.SX arancio	D3
		FARO	F100128300	CEV *		D19
		TRASP.FREC.SCARABEO DX-SX ARAN	S35100001	ECIE	Ant. e Post. DX/SX	D8
		TRASP.FREC.SCARABEO DX-SX BIAN	S35100010	ECIE	Ant. e Post. DX/SX	D8
		TRASP.FREC.SR WWW-LEONAR AN.SX	F3045841	CEV *	Ant.SX arancio	D4

50 CC | SR STREET

03		FREC.SR DI-TECH POST.DX BIANCO	S31906107	ECIE	Post.DX bianco	D7
		FREC.SR DI-TECH POST.SX BIANCO	S31906106	ECIE	Post.SX bianco	D7
		FARO	F100128300	CEV *		D19
		TRASP.FREC.LEONARD ANT.SX AMBR	F3046743	CEV *	Schermo interno Ant.SX Arancio	D5
		TRASP.FREC.LEONARD ANT.SX BIAN	F3046741	CEV *	Ant.SX bianco	D4

50 CC | SR WWW

97	01	FREC.SCARABEO 50 ANT.DX GRI	S31100001	ECIE	Ant.DX Post.SX Grigio scuro	D6
		FREC.SCARABEO 50 ANT.SX GRI	S31100002	ECIE	Ant.SX Post.DX grigio scuro	D6
		FRECCIA LEONARDO SR WWW ANT.DX	F100965100	CEV *	Ant.DX arancio	D3
		FRECCIA LEONARDO SR WWW ANT.SX	F100965000	CEV *	Ant.SX arancio	D3
		FARO	F100128300	CEV *		D19
		TRASP.FREC.SCARABEO DX-SX ARAN	S35100001	ECIE	Ant. e Post. DX/SX	D8
		TRASP.FREC.SCARABEO DX-SX BIAN	S35100010	ECIE	Ant. e Post. DX/SX	D8
		TRASP.FREC.SR WWW-LEONAR AN.SX	F3045841	CEV *	Ant.SX arancio	D4

100 CC | SCARABEO 2T

00	00	FANALE LUCE TARGA SCARABEO 50	S39902510	ECIE	Fanale luce targa	D25
		FREC.SCARABEO 50 ANT.DX BIANCO	S31191320	ECIE	Ant.DX Post.SX	D6
		FREC.SCARABEO 50 ANT.DX NERO	S31901906	ECIE	Ant.DX Post.SX Nera	D6
		FREC.SCARABEO 50 ANT.SX BIANCO	S31191321	ECIE	Ant.SX Post.DX	D6
		FREC.SCARABEO 50 ANT.SX NERO	S31901907	ECIE	Ant.SX Post.DX nera	D7
		PORTALAMPADA FARI X BILUCE S2	S39035500	ECIE		D30
		PORTALAMPADA FARI X BILUCE S2	S39035500	ECIE		D30
		TRASP.FAN.APRILIA SCARABEO	S35200001	ECIE		D25
		TRASP.FREC.SCARABEO DX-SX ARAN	S35100001	ECIE	Ant. e Post. DX/SX	D8
		TRASP.FREC.SCARABEO DX-SX BIAN	S35100010	ECIE	Ant. e Post. DX/SX	D8

100 CC | SCARABEO 4T

01	05	PORTALAMPADA FARI X BILUCE S2	S39035500	ECIE		D30
		PORTALAMPADA FARI X BILUCE S2	S39035500	ECIE		D30

DA	A	DESCRIZIONE	COD. EBF	CLASSE	NOTE	PAG.
		TRASP.FAN.APRILIA SCARABEO	S35200001	ECIE		D25

100 CC | SCARABEO 4T RST

06		PORTALAMPADA FARI X BILUCE S2	S39035500	ECIE		D30
		PORTALAMPADA FARI X BILUCE S2	S39035500	ECIE		D30

125 CC | AF1

		PORTALAMPADA DUCATI CAGIVA-HON	F304256903	CEV *		D30
--	--	--------------------------------	------------	-------	--	-----

125 CC | AF1 FUTURA

90	92	FANALE APRILIA AF1 125-KTM	F100956200	CEV *		D24
		FREC.RX TUTTI ANT./POST. DX-SX	T2269010	TRIOM *		D14
		TRASP.FREC.APRILIA PEGASO 650	T219061	TRIOM *	Ant. e Post. DX/SX	D11
		TRASPARENTE FANALE	F2005600	CEV *		D24

125 CC | AF1 REPLICA

87	89	PORTALAMPADA DUCATI CAGIVA-HON	F304256903	CEV *		D30
----	----	--------------------------------	------------	-------	--	-----

125 CC | AF1 SINTESI

		PORTALAMPADA DUCATI CAGIVA-HON	F304256903	CEV *		D30
--	--	--------------------------------	------------	-------	--	-----

125 CC | ATLANTIC

03	05	CATADIOTTRO ROTONDO ROSSO	S39032800	ECIE		D30
		FANALE ATLANTIC 125/200 DX	S32910601	ECIE	Post.DX	D25
		FREC.ATLANTIC 125/200 ANT.DX	S31910900	ECIE	Ant.DX	D8
		FREC.ATLANTIC 125/200 ANT.SX	S31910901	ECIE	Ant.SX	D8
06	08	FANALE ATLANTIC 125/200 DX	S32910601	ECIE	Post.DX	D25
		FREC.ATLANTIC 125/200 ANT.DX	S31910900	ECIE	Ant.DX	D8
		FREC.ATLANTIC 125/200 ANT.SX	S31910901	ECIE	Ant.SX	D8

125 CC | CLASSIC

95	99	TRASP.FREC.SCARABEO DX-SX ARAN	S35100001	ECIE	Ant. e Post. DX/SX	D8
		TRASP.FREC.SCARABEO DX-SX BIAN	S35100010	ECIE	Ant. e Post. DX/SX	D8

125 CC | ETX

82	85	TRASP.FREC.APRILIA 50/125	T219055	TRIOM *		D11
----	----	---------------------------	---------	---------	--	-----

125 CC | EUROPA

90	91	FANALE APRILIA AF1 125-KTM	F100956200	CEV *		D24
		FREC.RX TUTTI ANT./POST. DX-SX	T2269010	TRIOM *		D14
		TRASP.FREC.APRILIA PEGASO 650	T219061	TRIOM *	Ant. e Post. DX/SX	D11
		TRASPARENTE FANALE	F2005600	CEV *		D24

125 CC | LEONARDO

96	98	FANALE APRILIA LEONARDO 125 96	F100964700	CEV *		D24
		FREC.PEGASO 650IE 01- POS.DX	S31905203	ECIE	Post.DX	D7
		FREC.PEGASO 650IE 01- POS.SX	S31905202	ECIE	Post.SX	D7
		FREC.RX TUTTI ANT./POST. DX-SX	T2269010	TRIOM *	Ant. e Post. DX/SX	D14
		FRECCIA LEONARDO SR WWW ANT.DX	F100965100	CEV *	Ant.DX arancio	D3
		FRECCIA LEONARDO SR WWW ANT.SX	F100965000	CEV *	Ant.SX arancio	D3
		FARO	F100131500	CEV *	adattabile 97-98	D19
		TRASP.FREC.APRILIA PEGASO 650	T219061	TRIOM *	Ant. e Post. DX/SX	D11
		TRASP.FREC.SR WWW-LEONAR AN.SX	F3045841	CEV *	Ant.SX arancio	D4
99	01	FANALE LEONARDO 125/250-SONIC	T3119011	TRIOM *		D28
		FARO	F100131500	CEV *	Adattabile	D19
		LUCE TARGA LEONARDO 250 99-04	S32902503	ECIE		D25
		PORTALAMPADA H4 FONDELLO	F304152901	CEV *		D30
		TRASP.FREC.LEONARD ANT.SX AMBR	F3046743	CEV *	Schermo interno Ant.SX Arancio	D5
		TRASP.FREC.LEONARD ANT.SX BIAN	F3046741	CEV *	Ant.SX bianco	D4

DA	A	DESCRIZIONE	COD. EBF	CLASSE	NOTE	PAG.
02		FANALE LEONARDO 125/250 II	T3119030	TRIOM *		D28

125 CC | LEONARDO ST

02	04	FANALE LEONARDO 125/250 II	T3119030	TRIOM *		D28
		FARO	F100131500	CEV *		D19
		LUCE TARGA LEONARDO 250 99-04	S32902503	ECIE		D25
		PORTALAMPADA H4 FONDELLO	F304152901	CEV *		D30
		TRASP.FREC.LEONARD ANT.SX AMBR	F3046743	CEV *	Schermo interno Ant.SX Arancio	D5
		TRASP.FREC.LEONARD ANT.SX BIAN	F3046741	CEV *	Ant.SX bianco	D4

125 CC | PEGASO

91	94	FREC.RX TUTTI ANT./POST. DX-SX	T2269010	TRIOM *		D14
		TRASP.FREC.APRILIA PEGASO 650	T219061	TRIOM *	Ant. e Post. DX/SX	D11

125 CC | RED ROSE

87		FARO	F100334700	CEV *		D19
----	--	------	------------	-------	--	-----

125 CC | RS

06		FANALE LUCE TARGA SCARABEO 50	S39902510	ECIE	Fanale luce targa	D25
95	98	FREC.RX TUTTI ANT./POST. DX-SX	T2269010	TRIOM *		D14
		TRASP.FAN.APRILIA SCARABEO	S35200001	ECIE		D25
		TRASP.FREC.APRILIA PEGASO 650	T219061	TRIOM *	Ant. e Post. DX/SX	D11
99	05	TRASP.FREC.SCARABEO DX-SX ARAN	S35100001	ECIE	Ant. e Post. DX/SX	D8
		TRASP.FREC.SCARABEO DX-SX BIAN	S35100010	ECIE	Ant. e Post. DX/SX	D8

125 CC | RS EXTREMA

92	94	FREC.RX TUTTI ANT./POST. DX-SX	T2269010	TRIOM *		D14
		TRASP.FREC.APRILIA PEGASO 650	T219061	TRIOM *	Ant. e Post. DX/SX	D11

125 CC | RS REPLICA

		FREC.RX TUTTI ANT./POST. DX-SX	T2269010	TRIOM *		D14
		TRASP.FREC.APRILIA PEGASO 650	T219061	TRIOM *	Ant. e Post. DX/SX	D11

125 CC | RX

89	93	FREC.RX TUTTI ANT./POST. DX-SX	T2269010	TRIOM *	Ant. e Post. DX/SX	D14
		TRASP.FREC.APRILIA PEGASO 650	T219061	TRIOM *	Ant. e Post. DX/SX	D11
94	98	FREC.RX TUTTI ANT./POST. DX-SX	T2269010	TRIOM *	Ant. e Post. DX/SX	D14
		TRASP.FREC.APRILIA PEGASO 650	T219061	TRIOM *	Ant. e Post. DX/SX	D11

125 CC | SCARABEO (MOT.PIAGGIO)

04	06	TRASP.FREC.SCARA.AN.D/POS.S BI	F3046944	CEV *	Ant.DX Post.SX Bianco	D5
		TRASP.FREC.SCARA.AN.S/POS.D BI	F3047037	CEV *	Ant.SX Post.DX bianco	D5

125 CC | SCARABEO (MOT.ROTAX)

99	03	TRASP.FREC.SCARA.AN.D/POS.S BI	F3046944	CEV *	Ant.DX Post.SX Bianco	D5
		TRASP.FREC.SCARA.AN.S/POS.D BI	F3047037	CEV *	Ant.SX Post.DX bianco	D5

125 CC | SCARABEO LIGHT

07	08	CATADIOTTRO ROTONDO ROSSO	S39032800	ECIE	Motore cinese	D30
09	12	CATADIOTTRO ROTONDO ROSSO	S39032800	ECIE	Motore cinese	D30

125 CC | SPORT CITY

04	07	FANALE APRILIA SPORTCITY	T13149010	TRIOM *		D26
		FANALE LUCE TARGA SCARABEO 50	S39902510	ECIE	Fanale luce targa	D25
		FARO APRILIA SPORTCITY 125/200	T7339010	TRIOM *	Bifaro	D22
		FREC.SPORTCITY 125/200 ANT.DX	T2709210	TRIOM *	Ant.DX	D16
		FREC.SPORTCITY 125/200 ANT.SX	T2709310	TRIOM *	Ant.SX	D16
		TRASP.FAN.SPORTCITY 125/200	T229156	TRIOM *		D27
		TRASP.FREC.SPORTCITY 125 AN.DX	T209558	TRIOM *	Ant.DX	D10
		TRASP.FREC.SPORTCITY 125 AN.SX	T209559	TRIOM *	Ant.SX	D10

125 CC | SPORT CITY CUBE

08		FREC.SPORTCITY 125/200 ANT.DX	T2709210	TRIOM *	Ant.DX	D16
		FREC.SPORTCITY 125/200 ANT.SX	T2709310	TRIOM *	Ant.SX	D16

DA	A	DESCRIZIONE	COD. EBF	CLASSE	NOTE	PAG.
		TRASP.FREC.SPORTCITY 125 AN.DX	T209558	TRIOM *	Ant.DX	D10
		TRASP.FREC.SPORTCITY 125 AN.SX	T209559	TRIOM *	Ant.SX	D10

125 CC | SR

99	01	FRECCIA LEONARDO SR WWW ANT.DX	F100965100	CEV *	Ant.DX arancio	D3
		FRECCIA LEONARDO SR WWW ANT.SX	F100965000	CEV *	Ant.SX arancio	D3
		FARO	F100130600	CEV *		D19
		TRASP.FREC.SR WWW-LEONAR AN.SX	F3045841	CEV *	Ant.SX arancio	D4

125 CC | ST

82	85	TRASP.FREC.APRILIA 50/125	T219055	TRIOM *		D11
----	----	---------------------------	---------	---------	--	-----

125 CC | STX

		TRASP.FREC.APRILIA 50/125	T219055	TRIOM *		D11
--	--	---------------------------	---------	---------	--	-----

125 CC | TUAREG RALLY

89	92	FREC.RX TUTTI ANT./POST. DX-SX	T2269010	TRIOM *		D14
		TRASP.FREC.APRILIA PEGASO 650	T219061	TRIOM *	Ant. e Post. DX/SX	D11

150 CC | LEONARDO

96	98	FREC.PEGASO 650IE 01 - POS.DX	S31905203	ECIE	Post.DX	D7
		FREC.PEGASO 650IE 01 - POS.SX	S31905202	ECIE	Post.SX	D7
		FRECCIA LEONARDO SR WWW ANT.DX	F100965100	CEV *	Ant.DX arancio	D3
		FRECCIA LEONARDO SR WWW ANT.SX	F100965000	CEV *	Ant.SX arancio	D3
		FARO	F100131500	CEV *	adattabile 97-98	D19
		TRASP.FREC.SR WWW-LEONAR AN.SX	F3045841	CEV *	Ant.SX arancio	D4
99	01	FANALE LEONARDO 125/250-SONIC	T3119011	TRIOM *		D28
		FARO	F100131500	CEV *	Adattabile	D19
		LUCE TARGA LEONARDO 250 99-04	S32902503	ECIE		D25
		PORTALAMPADA H4 FONDELLO	F304152901	CEV *		D30
		TRASP.FREC.LEONARD ANT.SX AMBR	F3046743	CEV *	Schermo interno Ant.SX Arancio	D5
		TRASP.FREC.LEONARD ANT.SX BIAN	F3046741	CEV *	Ant.SX bianco	D4

150 CC | LEONARDO ST

02	04	FARO	F100131500	CEV *		D19
		LUCE TARGA LEONARDO 250 99-04	S32902503	ECIE		D25
		PORTALAMPADA H4 FONDELLO	F304152901	CEV *		D30
		TRASP.FREC.LEONARD ANT.SX AMBR	F3046743	CEV *	Schermo interno Ant.SX Arancio	D5
		TRASP.FREC.LEONARD ANT.SX BIAN	F3046741	CEV *	Ant.SX bianco	D4

150 CC | SCARABEO (MOT.ROTAX)

99	03	TRASP.FREC.SCARA.AN.D/POS.S BI	F3046944	CEV *	Ant.DX Post.SX Bianco	D5
		TRASP.FREC.SCARA.AN.S/POS.D BI	F3047037	CEV *	Ant.SX Post.DX bianco	D5

150 CC | SR

	01	FRECCIA LEONARDO SR WWW ANT.DX	F100965100	CEV *	Ant.DX arancio	D3
		FRECCIA LEONARDO SR WWW ANT.SX	F100965000	CEV *	Ant.SX arancio	D3
		FARO	F100130600	CEV *		D19
		TRASP.FREC.SR WWW-LEONAR AN.SX	F3045841	CEV *	Ant.SX arancio	D4

200 CC | ATLANTIC

03	05	FANALE ATLANTIC 125/200 DX	S32910601	ECIE	Post.DX	D25
		FREC.ATLANTIC 125/200 ANT.DX	S31910900	ECIE	Ant.DX	D8
		FREC.ATLANTIC 125/200 ANT.SX	S31910901	ECIE	Ant.SX	D8

200 CC | SCARABEO (MOT.PIAGGIO)

04	04	TRASP.FREC.SCARA.AN.D/POS.S BI	F3046944	CEV *	Ant.DX Post.SX Bianco	D5
----	----	--------------------------------	----------	-------	-----------------------	----

DA	A	DESCRIZIONE	COD. EBF	CLASSE	NOTE	PAG.
		TRASP.FREC.SCARA.AN.S/POS.D BI	F3047037	CEV *	Ant.SX Post.DX bianco	D5

200 CC | SCARABEO (MOT.ROTAX)

99	03	TRASP.FREC.SCARA.AN.D/POS.S BI	F3046944	CEV *	Ant.DX Post.SX Bianco	D5
		TRASP.FREC.SCARA.AN.S/POS.D BI	F3047037	CEV *	Ant.SX Post.DX bianco	D5

200 CC | SCARABEO LIGHT

07	08	CATADIOTTRO ROTONDO ROSSO	S39032800	ECIE	Motore cinese	D30
09	12	CATADIOTTRO ROTONDO ROSSO	S39032800	ECIE	Motore cinese	D30

200 CC | SPORT CITY

04	07	FANALE APRILIA SPORTCITY	T13149010	TRIOM *		D26
		FARO APRILIA SPORTCITY 125/200	T7339010	TRIOM *	Bifaro	D22
		FREC.SPORTCITY 125/200 ANT.DX	T2709210	TRIOM *	Ant.DX	D16
		FREC.SPORTCITY 125/200 ANT.SX	T2709310	TRIOM *	Ant.SX	D16
		TRASP.FAN.SPORTCITY 125/200	T229156	TRIOM *		D27
		TRASP.FREC.SPORTCITY 125 AN.DX	T209558	TRIOM *	Ant.DX	D10
		TRASP.FREC.SPORTCITY 125 AN.SX	T209559	TRIOM *	Ant.SX	D10

200 CC | SPORT CITY CUBE

08		FREC.SPORTCITY 125/200 ANT.DX	T2709210	TRIOM *	Ant.DX	D16
		FREC.SPORTCITY 125/200 ANT.SX	T2709310	TRIOM *	Ant.SX	D16
		TRASP.FREC.SPORTCITY 125 AN.DX	T209558	TRIOM *	Ant.DX	D10
		TRASP.FREC.SPORTCITY 125 AN.SX	T209559	TRIOM *	Ant.SX	D10

250 CC | ATLANTIC

03	05	FANALE ATLANTIC 125/200 DX	S32910601	ECIE	Post.DX	D25
		FREC.ATLANTIC 125/200 ANT.DX	S31910900	ECIE	Ant.DX	D8
		FREC.ATLANTIC 125/200 ANT.SX	S31910901	ECIE	Ant.SX	D8
06		FANALE ATLANTIC 125/200 DX	S32910601	ECIE	Post.DX	D25
		FREC.ATLANTIC 125/200 ANT.DX	S31910900	ECIE	Ant.DX	D8
		FREC.ATLANTIC 125/200 ANT.SX	S31910901	ECIE	Ant.SX	D8

250 CC | LEONARDO

99	01	FANALE LEONARDO 125/250-SONIC	T3119011	TRIOM *		D28
		FARO	F100131500	CEV *		D19
		LUCE TARGA LEONARDO 250 99-04	S32902503	ECIE		D25
		PORTALAMPADA H4 FONDELLO	F304152901	CEV *		D30
		TRASP.FREC.LEONARD ANT.SX AMBR	F3046743	CEV *	Schermo interno Ant.SX Arancio	D5
		TRASP.FREC.LEONARD ANT.SX BIAN	F3046741	CEV *	Ant.SX bianco	D4
04		FANALE LEONARDO 125/250 II	T3119030	TRIOM *		D28

250 CC | LEONARDO ST

01		FANALE LEONARDO 125/250 II	T3119030	TRIOM *		D28
		FARO	F100131500	CEV *		D19
		LUCE TARGA LEONARDO 250 99-04	S32902503	ECIE		D25
		PORTALAMPADA H4 FONDELLO	F304152901	CEV *		D30
		TRASP.FREC.LEONARD ANT.SX AMBR	F3046743	CEV *	Schermo interno Ant.SX Arancio	D5
		TRASP.FREC.LEONARD ANT.SX BIAN	F3046741	CEV *	Ant.SX bianco	D4

250 CC | RS

95	97	FREC.SCARABEO 50 ANT.DX GRI	S31100001	ECIE	Ant.DX Post.SX Grigio scuro	D6
		FREC.SCARABEO 50 ANT.DX NERO	S31901906	ECIE	Ant.DX Post.SX Nera	D6
		FREC.SCARABEO 50 ANT.SX GRI	S31100002	ECIE	Ant.SX Post.DX grigio scuro	D6
		FREC.SCARABEO 50 ANT.SX NERO	S31901907	ECIE	Ant.SX Post.DX nera	D7
		TRASP.FAN.APRILIA SCARABEO	S35200001	ECIE		D25
		TRASP.FREC.SCARABEO DX-SX ARAN	S35100001	ECIE	Ant. e Post. DX/SX	D8
		TRASP.FREC.SCARABEO DX-SX BIAN	S35100010	ECIE	Ant. e Post. DX/SX	D8
98	02	TRASP.FREC.SCARABEO DX-SX ARAN	S35100001	ECIE	Ant. e Post. DX/SX	D8

DA	A	DESCRIZIONE	COD. EBF	CLASSE	NOTE	PAG.
		TRASP.FREC.SCARABEO DX-SX BIAN	S35100010	ECIE	Ant. e Post. DX/SX	D8

250 CC | SCARABEO (MOT.PIAGGIO)

05	06	TRASP.FREC.SCARA.AN.D/POS.S BI	F3046944	CEV *	Ant.DX Post.SX Bianco	D5
		TRASP.FREC.SCARA.AN.S/POS.D BI	F3047037	CEV *	Ant.SX Post.DX bianco	D5

250 CC | SCARABEO LIGHT

06	08	FANALE LUCE TARGA SCARABEO 50	S39902510	ECIE	Fanale luce targa	D25
		FANALE SCARABEO 500 LIGHT	T3229010	TRIOM *	Post.	D28
		FANALE SCARABEO 500 LIGHT	T3239210	TRIOM *	Post.DX	D28
		FANALE SCARABEO 500 LIGHT	T3239310	TRIOM *	Post.SX	D28
		FRECCIA SCARABEO 500 ANT.SX	T2789310	TRIOM *	Ant.SX	D16

250 CC | SPORT CITY

07		FANALE APRILIA SPORTCITY	T13149010	TRIOM *		D26
		FARO APRILIA SPORTCITY 125/200	T7339010	TRIOM *	Bifaro	D22
		FREC.SPORTCITY 125/200 ANT.DX	T2709210	TRIOM *	Ant.DX	D16
		FREC.SPORTCITY 125/200 ANT.SX	T2709310	TRIOM *	Ant.SX	D16
		TRASP.FAN.SPORTCITY 125/200	T229156	TRIOM *		D27
		TRASP.FREC.SPORTCITY 125 AN.DX	T209558	TRIOM *	Ant.DX	D10
		TRASP.FREC.SPORTCITY 125 AN.SX	T209559	TRIOM *	Ant.SX	D10

250 CC | SPORT CITY CUBE

08		FARO APRILIA SPORTCITY 125/200	T7339010	TRIOM *		D22
		FREC.SPORTCITY 125/200 ANT.DX	T2709210	TRIOM *	Ant.DX	D16
		FREC.SPORTCITY 125/200 ANT.SX	T2709310	TRIOM *	Ant.SX	D16
		TRASP.FREC.SPORTCITY 125 AN.DX	T209558	TRIOM *	Ant.DX	D10
		TRASP.FREC.SPORTCITY 125 AN.SX	T209559	TRIOM *	Ant.SX	D10

300 CC | LEONARDO ST

02	04	FARO	F100131500	CEV *		D19
		LUCE TARGA LEONARDO 250 99-04	S32902503	ECIE		D25
		PORTALAMPADA H4 FONDELLO	F304152901	CEV *		D30
		TRASP.FREC.LEONARD ANT.SX AMBR	F3046743	CEV *	Schermo interno Ant.SX Arancio	D5
		TRASP.FREC.LEONARD ANT.SX BIAN	F3046741	CEV *	Ant.SX bianco	D4

300 CC | SCARABEO LIGHT

09	10	FANALE SCARABEO 500 LIGHT	T3239210	TRIOM *	Post.DX	D28
		FANALE SCARABEO 500 LIGHT	T3239310	TRIOM *	Post.SX	D28
		FRECCIA SCARABEO 500 ANT.SX	T2789310	TRIOM *	Ant.SX	D16

300 CC | SPORT CITY CUBE

08		FARO APRILIA SPORTCITY 125/200	T7339010	TRIOM *		D22
		FREC.SPORTCITY 125/200 ANT.DX	T2709210	TRIOM *	Ant.DX	D16
		FREC.SPORTCITY 125/200 ANT.SX	T2709310	TRIOM *	Ant.SX	D16
		TRASP.FREC.SPORTCITY 125 AN.DX	T209558	TRIOM *	Ant.DX	D10
		TRASP.FREC.SPORTCITY 125 AN.SX	T209559	TRIOM *	Ant.SX	D10

400 CC | ATLANTIC SPRINT

05	08	FANALE ATLANTIC 125/200 DX	S32910601	ECIE	Post.DX	D25
		FREC.ATLANTIC 125/200 ANT.DX	S31910900	ECIE	Ant.DX	D8
		FREC.ATLANTIC 125/200 ANT.SX	S31910901	ECIE	Ant.SX	D8

400 CC | SCARABEO LIGHT

06		FANALE LUCE TARGA SCARABEO 50	S39902510	ECIE	Fanale luce targa	D25
		FANALE SCARABEO 500 LIGHT	T3229010	TRIOM *	Post.	D28
		FANALE SCARABEO 500 LIGHT	T3239210	TRIOM *	Post.DX	D28
		FANALE SCARABEO 500 LIGHT	T3239310	TRIOM *	Post.SX	D28
		FRECCIA SCARABEO 500 ANT.SX	T2789310	TRIOM *	Ant.SX	D16

450 CC | RXV

11		FARO APRILIA RXV SXV 06-07	S33106401	ECIE		D20
----	--	----------------------------	-----------	------	--	-----

DA	A	DESCRIZIONE	COD. EBF	CLASSE	NOTE	PAG.
450 CC SXV						
		FARO APRILIA RXV SXV 06-07	S33106401	ECIE		D20
500 CC ATLANTIC						
01	04	FREC.ATLANTIC 500 ANT.DX	S31909600	ECIE	Ant.DX	D8
		FREC.ATLANTIC 500 ANT.SX	S31909601	ECIE	Ant.SX	D8
500 CC ATLANTIC SPRINT						
05	08	FANALE ATLANTIC 125/200 DX	S32910601	ECIE	Post.DX	D25
		FREC.ATLANTIC 125/200 ANT.DX	S31910900	ECIE	Ant.DX	D8
		FREC.ATLANTIC 125/200 ANT.SX	S31910901	ECIE	Ant.SX	D8
500 CC SCARABEO LIGHT						
06		FANALE SCARABEO 500 LIGHT	T3229010	TRIOM *	Post.	D28
		FANALE SCARABEO 500 LIGHT	T3239210	TRIOM *	Post.DX	D28
		FANALE SCARABEO 500 LIGHT	T3239310	TRIOM *	Post.SX	D28
		FRECCIA SCARABEO 500 ANT.SX	T2789310	TRIOM *	Ant.SX	D16
550 CC RXV						
	11	FARO APRILIA RXV SXV 06-07	S33106401	ECIE		D20
550 CC SXV						
		FARO APRILIA RXV SXV 06-07	S33106401	ECIE		D20
600 CC PEGASO						
90	91	BIFARO APRILIA 600 PEGASO HS1	T7859011	TRIOM *		D23
92	96	FREC.RX TUTTI ANT./POST. DX-SX	T2269010	TRIOM *	Ant. e Post. DX/SX	D14
		TRASP.FREC.APRILIA PEGASO 650	T219061	TRIOM *	Ant. e Post. DX/SX	D11
650 CC PEGASO 3						
97	00	FREC.PEGASO 650IE 01 - POS.DX	S31905203	ECIE	Post.DX	D7
		FREC.PEGASO 650IE 01 - POS.SX	S31905202	ECIE	Post.SX	D7
		FREC.RX TUTTI ANT./POST. DX-SX	T2269010	TRIOM *		D14
		FARO	F100128501	CEV *	per guida a sinistra	D19
		LUCE TARGA LEONARDO 250 99-04	S32902503	ECIE		D25
		PORTALAMPADA DUCATI CAGIVA-HON	F304256903	CEV *		D30
		TRASP.FREC.APRILIA PEGASO 650	T219061	TRIOM *	Ant. e Post. DX/SX	D11
		TRASP.FREC.RALLY 50 ANT.DX	T219538	TRIOM *	Ant.DX	D12
		TRASP.FREC.RALLY 50 ANT.SX	T219539	TRIOM *	Ant.SX	D12
650 CC PEGASO IE						
01	04	FANALE LUCE TARGA SCARABEO 50	S39902510	ECIE	Fanale luce targa	D25
		FREC.PEGASO 650IE 01 - POS.DX	S31905203	ECIE	Post.DX	D7
		FREC.PEGASO 650IE 01 - POS.SX	S31905202	ECIE	Post.SX	D7
		FREC.RX TUTTI ANT./POST. DX-SX	T2269010	TRIOM *		D14
		FARO	F100128501	CEV *	per guida a sinistra	D19
		PORTALAMPADA DUCATI CAGIVA-HON	F304256903	CEV *		D30
		TRASP.FREC.APRILIA PEGASO 650	T219061	TRIOM *	Ant. e Post. DX/SX	D11
		TRASP.FREC.RALLY 50 ANT.DX	T219538	TRIOM *	Ant.DX	D12
		TRASP.FREC.RALLY 50 ANT.SX	T219539	TRIOM *	Ant.SX	D12
660 CC PEGASO STRADA						
05		FANALE LED TUNING V/BIANCO	S32912900	ECIE		D25
		FANALE LUCE TARGA SCARABEO 50	S39902510	ECIE	Fanale luce targa	D25
750 CC DORSODURO						
08		CATADIOTTRO ROTONDO ROSSO	S39032800	ECIE		D30
		FANALE LUCE TARGA SCARABEO 50	S39902510	ECIE	Fanale luce targa	D25
750 CC DORSODURO FACTORY						
10		CATADIOTTRO ROTONDO ROSSO	S39032800	ECIE		D30
		FANALE LUCE TARGA SCARABEO 50	S39902510	ECIE		D25

DA	A	DESCRIZIONE	COD. EBF	CLASSE	NOTE	PAG.
750 CC SHIVER						
08		FANALE LUCE TARGA SCARABEO 50	S39902510	ECIE	Fanale luce targa	D25
750 CC SHIVER GT						
09	09	FANALE LUCE TARGA SCARABEO 50	S39902510	ECIE	Fanale luce targa	D25
850 CC MANA						
08		FANALE LUCE TARGA SCARABEO 50	S39902510	ECIE	Fanale luce targa	D25
850 CC MANA GT						
09		FANALE LUCE TARGA SCARABEO 50	S39902510	ECIE		D25
1000 CC RSV						
01	03	FREC.MALAGUT F12 ANT.DX BIANCA	S31908914	ECIE	Ant.DX Post.SX bianca	D7
		FREC.MALAGUT F12 ANT.SX BIANCA	S31908915	ECIE	Ant.SX Post.DX bianca	D8
		FREC.RSV 1000 01- AN.DX-POS.SX	S31908900	ECIE	Ant.DX Post.SX arancio	D7
		FREC.RSV 1000 01- AN.SX-POS.DX	S31908901	ECIE	Ant.SX Post.DX arancio	D7
98	00	CATADIOTTRO ROTONDO ROSSO	S39032800	ECIE		D30
		TRASP.FREC.SCARABEO DX-SX ARAN	S35100001	ECIE	Ant. e Post. DX/SX	D8
		TRASP.FREC.SCARABEO DX-SX BIAN	S35100010	ECIE	Ant. e Post. DX/SX	D8
1000 CC SL FALCO						
	04	CATADIOTTRO ROTONDO ROSSO	S39032800	ECIE		D30
BENELLI						
50 CC 491						
02		FRECCIA DI BLASI ANT.DX-POS.SX	F100958300	CEV *	Post.SX	D3
		FRECCIA DI BLASI ANT.SX-POS.DX	F100958400	CEV *	Post.DX	D3
		TRASP.FREC.BENELLI 491 P.DX-SX	F3044128	CEV *	DX/SX	D4
50 CC PEPE						
99	04	FREC.MALAGUTI F12 50 ANT.DX-SX	S31902400	ECIE	Ant.DX/SX	D7
125 CC VELVET						
01		FANALE BENELLI VELVET 125/150	F100970900	CEV *		D24
		FANALE BENELLI VELVET 125/150	F100970900	CEV *		D24
03		FANALE BENELLI VELVET 125/150	F100970900	CEV *		D24
03	04	FANALE BENELLI VELVET 125/150	F100970900	CEV *		D24
BETA						
50 CC ARK AC						
96	05	TRASP.FREC.BETA CHRONO ARK SX	F3044994	CEV *	Ant. e Post. DX/SX	D4
50 CC ARK LC						
		TRASP.FREC.BETA CHRONO ARK SX	F3044994	CEV *	Ant. e Post. DX/SX	D4
50 CC CHRONO						
99		TRASP.FREC.BETA CHRONO ARK SX	F3044994	CEV *	Ant. e Post. DX/SX	D4
50 CC EIKON						
99	03	TRASP.FREC.BETA CHRONO ARK SX	F3044994	CEV *	Ant. e Post. DX/SX	D4
50 CC TEMPO						
94	99	TRASP.FREC.BETA TEMPO POST.DX	F3045221	CEV *	DX	D4
BMW						
125 CC C1						
99	03	FREC.ANT.DX-POST.SX	S00945000	ECIE	Post.	D5
		FREC.ANT.SX-POST.DX	S00935000	ECIE	Post.	D5
		FREC.ANT.DX-POST.SX	S00945000	ECIE	Post.	D5
		FREC.ANT.SX-POST.DX	S00935000	ECIE	Post.	D5
650 CC F650CS SCARVER						
00	07	FREC.ANT.DX-POST.SX	S00945000	ECIE		D5

DA	A	DESCRIZIONE	COD. EBF	CLASSE	NOTE	PAG.
		FREC.ANT.SX-POST.DX	S00935000	ECIE		D5
03	04	FREC.RX TUTTI ANT./POST. DX-SX	T2269010	TRIOM *	Ant. e Post. DX/SX	D14

650 CC | F650GS

01	07	FANALE BMW F650 - MBK - YAMAHA	S32902606	ECIE		D25
		FREC.ANT.DX-POST.SX	S00945000	ECIE		D5
		FREC.ANT.SX-POST.DX	S00935000	ECIE		D5
06		FARO	F100461100	CEV *		D19

650 CC | F650GS DAKAR

00	07	FREC.ANT.DX-POST.SX	S00945000	ECIE		D5
		FREC.ANT.SX-POST.DX	S00935000	ECIE		D5

650 CC | F650ST

93	01	FREC.ANT.DX-POST.SX	S00945000	ECIE		D5
		FREC.ANT.SX-POST.DX	S00935000	ECIE		D5

800 CC | F800GS

06		FARO	F100461100	CEV *		D19
----	--	------	------------	-------	--	-----

800 CC | F800R

09		FARO	F100461100	CEV *	Adattabile	D19
----	--	------	------------	-------	------------	-----

800 CC | F800S

07		TRASPARENTE FREC.BMW	F304781201	CEV *		D5
----	--	----------------------	------------	-------	--	----

800 CC | F800ST

06		TRASPARENTE FREC.BMW	F304781201	CEV *		D5
----	--	----------------------	------------	-------	--	----

1200 CC | HP2

		TRASPARENTE FREC.BMW	F304781201	CEV *		D5
--	--	----------------------	------------	-------	--	----

1200 CC | K1200R

		TRASPARENTE FREC.BMW	F304781201	CEV *		D5
--	--	----------------------	------------	-------	--	----

1200 CC | K1200S

		TRASPARENTE FREC.BMW	F304781201	CEV *		D5
--	--	----------------------	------------	-------	--	----

1200 CC | R1200GS

04	12	FARO	F100461600	CEV *		D19
06		FREC.BMW ST/S/R ANT.DX BIANC	F100977800	CEV *	Ant.DX	D4
		FREC.BMW ST/S/R ANT.SX BIANC	F100977900	CEV *	Ant.SX	D4
		FREC.BMW ST/S/R POST.DX BIANC	F100978200	CEV *		D4
		FREC.BMW ST/S/R POST.SX BIANC	F100978300	CEV *		D4
		FRECCIA BMW ANT.SX POST.DX	F100974900	CEV *	Ant.SX/Post.DX	D3
		FRECCIA BMW ANT.SX POST.DX	F100978000	CEV *	Ant.SX/Post.DX	D4
		TRASPARENTE FREC.BMW	F304781201	CEV *		D5

1200 CC | R1200GS ADVENTURE

		FREC.BMW ST/S/R ANT.DX BIANC	F100977800	CEV *	Ant.DX	D4
		FREC.BMW ST/S/R ANT.SX BIANC	F100977900	CEV *	Ant.SX	D4
		FREC.BMW ST/S/R POST.DX BIANC	F100978200	CEV *		D4
		FREC.BMW ST/S/R POST.SX BIANC	F100978300	CEV *		D4
		FRECCIA BMW ANT.SX POST.DX	F100974900	CEV *	Ant.SX/Post.DX	D3
		FRECCIA BMW ANT.SX POST.DX	F100978000	CEV *	Ant.SX/Post.DX	D4
		TRASPARENTE FREC.BMW	F304781201	CEV *		D5
12		FARO	F100461600	CEV *		D19

1200 CC | R1200R

		FREC.BMW ST/S/R ANT.DX BIANC	F100977800	CEV *		D4
		FREC.BMW ST/S/R ANT.SX BIANC	F100977900	CEV *		D4
		FREC.BMW ST/S/R POST.DX BIANC	F100978200	CEV *		D4
		FREC.BMW ST/S/R POST.SX BIANC	F100978300	CEV *		D4
		FRECCIA BMW ANT.SX POST.DX	F100974900	CEV *		D3
		FRECCIA BMW ANT.SX POST.DX	F100978000	CEV *		D4

DA	A	DESCRIZIONE	COD. EBF	CLASSE	NOTE	PAG.
		TRASPARENTE FREC.BMW	F304781201	CEV *		D5

1200 CC | R1200ST

04		TRASPARENTE FREC.BMW	F304781201	CEV *		D5
05		FREC.BMW ST/S/R ANT.DX BIANC	F100977800	CEV *		D4
		FREC.BMW ST/S/R ANT.SX BIANC	F100977900	CEV *		D4
		FREC.BMW ST/S/R POST.DX BIANC	F100978200	CEV *		D4
		FREC.BMW ST/S/R POST.SX BIANC	F100978300	CEV *		D4
		FRECCIA BMW ANT.SX POST.DX	F100974900	CEV *		D3
		FRECCIA BMW ANT.SX POST.DX	F100978000	CEV *		D4

CAGIVA**50 CC | COCIS**

		TRASP.FREC.APRILIA 50/125	T219055	TRIOM *		D11
--	--	---------------------------	---------	---------	--	-----

50 CC | PRIMA

92	94	FANALE CAGIVA MITO 125	T3639010	TRIOM *		D29
----	----	------------------------	----------	---------	--	-----

125 CC | ALETTA ROSSA

		PORTALAMPADA H4 FONDELLO	F304152901	CEV *		D30
--	--	--------------------------	------------	-------	--	-----

125 CC | COCIS

90		TRASP.FREC.APRILIA 50/125	T219055	TRIOM *		D11
----	--	---------------------------	---------	---------	--	-----

125 CC | FRECCIA C10R

		TRASP.FREC.APRILIA 50/125	T219055	TRIOM *		D11
--	--	---------------------------	---------	---------	--	-----

125 CC | FRECCIA C12R

		TRASP.FREC.APRILIA 50/125	T219055	TRIOM *		D11
--	--	---------------------------	---------	---------	--	-----

125 CC | FRECCIA C9

		TRASP.FREC.APRILIA 50/125	T219055	TRIOM *		D11
--	--	---------------------------	---------	---------	--	-----

125 CC | MITO EV

94	98	FANALE CAGIVA MITO 125	T3639010	TRIOM *		D29
		FRECCIA DI BLASI ANT.DX-POS.SX	F100958300	CEV *	Post.SX Adattabile	D3
		FRECCIA DI BLASI ANT.SX-POS.DX	F100958400	CEV *	Post.DX Adattabile	D3
		PORTALAMPADA DUCATI CAGIVA-HON	F304256903	CEV *		D30
99	07	FANALE CAGIVA MITO 125	T3639010	TRIOM *		D29

125 CC | PLANET

98	03	FANALE BMW F650 - MBK - YAMAHA	S32902606	ECIE	Adattabile	D25
		FANALE YAMAHA BMW	S32902610	ECIE		D25

125 CC | RAPTOR

04	07	FANALE BMW F650 - MBK - YAMAHA	S32902606	ECIE	Adattabile	D25
		FANALE YAMAHA BMW	S32902610	ECIE		D25

125 CC | SUPERCITY

97	99	FARO HUSQVARNA FSE 400 05-07	S33103204	ECIE		D20
----	----	------------------------------	-----------	------	--	-----

200 CC | ELEFANT

		PORTALAMPADA H4 FONDELLO	F304152901	CEV *		D30
--	--	--------------------------	------------	-------	--	-----

350 CC | ALA AZZURRA

84	86	FARO	F100454001	CEV *		D19
		PORTALAMPADA H4 FONDELLO	F304152901	CEV *		D30

350 CC | W12

93	95	FARO HUSQVARNA FSE 400 05-07	S33103204	ECIE		D20
----	----	------------------------------	-----------	------	--	-----

500 CC | CANYON

96	00	TRASP.FREC.BENELLI 491 P.DX-SX	F3044128	CEV *	DX/SX	D4
----	----	--------------------------------	----------	-------	-------	----

DA	A	DESCRIZIONE	COD. EBF	CLASSE	NOTE	PAG.
500 CC W16						
94	98	FARO HUSQVARNA FSE 400 05-07	S33103204	ECIE		D20
600 CC CANYON						
		FRECCIA DI BLASI ANT.DX-POS.SX	F100958300	CEV *	Post.SX	D3
		FRECCIA DI BLASI ANT.SX-POS.DX	F100958400	CEV *	Post.DX	D3
650 CC ALA AZZURRA						
84	86	FARO	F100454001	CEV *		D19
		PORTALAMPADA H4 FONDELLO	F304152901	CEV *		D30
650 CC ELEFANT						
85	89	PORTALAMPADA H4 FONDELLO	F304152901	CEV *		D30
650 CC RAPTOR						
01	05	FANALE BMW F650 - MBK - YAMAHA	S32902606	ECIE	Adattabile	D25
		FANALE YAMAHA BMW	S32902610	ECIE		D25
650 CC V RAPTOR						
		FANALE YAMAHA BMW	S32902610	ECIE		D25
750 CC ELEFANT						
93	95	PORTALAMPADA H4 FONDELLO	F304152901	CEV *		D30
	97	PORTALAMPADA H4 FONDELLO	F304152901	CEV *		D30
900 CC GRAN CANYON						
98	00	FRECCIA DI BLASI ANT.DX-POS.SX	F100958300	CEV *	Post.SX	D3
		FRECCIA DI BLASI ANT.SX-POS.DX	F100958400	CEV *	Post.DX	D3
		TRASP.FREC.BENELLI 491 P.DX-SX	F3044128	CEV *	DX/SX	D4
1000 CC NAVIGATOR						
00	05	FRECCIA DI BLASI ANT.DX-POS.SX	F100958300	CEV *	Post.SX	D3
		FRECCIA DI BLASI ANT.SX-POS.DX	F100958400	CEV *	Post.DX	D3
		TRASP.FREC.BENELLI 491 P.DX-SX	F3044128	CEV *	DX/SX	D4
1000 CC RAPTOR						
01		FANALE BMW F650 - MBK - YAMAHA	S32902606	ECIE	Adattabile	D25
		FANALE YAMAHA BMW	S32902610	ECIE		D25
1000 CC V RAPTOR						
		FANALE YAMAHA BMW	S32902610	ECIE		D25
DERBI						
50 CC GPR REPLICA						
02	03	FANALE YAMAHA BMW	S32902610	ECIE		D25
125 CC BOULEVARD 4T						
	04	FANALE DERBI BOULEVARD	T3039020	TRIOM *		D27
150 CC BOULEVARD						
		FANALE DERBI BOULEVARD	T3039020	TRIOM *		D27
04	05	FANALE DERBI BOULEVARD	T3039020	TRIOM *		D27
DUCATI						
600 CC MONSTER						
00	01	FANALE MONSTER (TUTTI) AMM.	S32300003	ECIE		D25
		FREC.MONSTER 00- ANT.DX P/LUNG	S31906000	ECIE	Ant.SX	D7
		FREC.MONSTER 00- ANT.SX P/LUNG	S31906001	ECIE	Ant.SX	D7
		FREC.MONSTER 00- POST.DX CORTO	S31906200	ECIE	Post.DX	D7
		FREC.MONSTER 00- POST.SX CORTO	S31906201	ECIE	Post.SX	D7
93	99	FANALE MONSTER (TUTTI) AMM.	S32300003	ECIE		D25
		FREC.ANT.DX-POST.SX	S00945000	ECIE		D5

DA	A	DESCRIZIONE	COD. EBF	CLASSE	NOTE	PAG.
		FREC.ANT.SX-POST.DX	S00935000	ECIE		D5
600 CC SUPERSPORT						
91	97	FREC.DUCATI 851-888-SS ANT.DX	T2238210	TRIOM *	Ant.DX	D13
		FREC.DUCATI 851-888-SS ANT.SX	T2238310	TRIOM *	Ant.SX	D13
620 CC MONSTER IE						
02	06	FANALE LUCE TARGA DUCATI	S39902001	ECIE		D25
		FANALE MONSTER (TUTTI) AMM.	S32300003	ECIE		D25
		FREC.MONSTER 00- ANT.DX P/LUNG	S31906000	ECIE	Ant.SX	D7
		FREC.MONSTER 00- ANT.SX P/LUNG	S31906001	ECIE	Ant.SX	D7
		FREC.MONSTER 00- POST.DX CORTO	S31906200	ECIE	Post.DX	D7
		FREC.MONSTER 00- POST.SX CORTO	S31906201	ECIE	Post.SX	D7
620 CC SUPERSPORT IE						
03	04	FANALE DUCATI SS 750/900 IE	T3019010	TRIOM *		D27
		FARO DUCATI SS 620/800/1000 DS	T7199010	TRIOM *		D22
		TRASP.FAN.DUCATI SS 750/900 IE	T229137	TRIOM *		D27
695 CC MONSTER						
07	08	FANALE MONSTER (TUTTI) AMM.	S32300003	ECIE		D25
		FREC.MONSTER 00- ANT.DX P/LUNG	S31906000	ECIE	Ant.SX	D7
		FREC.MONSTER 00- ANT.SX P/LUNG	S31906001	ECIE	Ant.SX	D7
		FREC.MONSTER 00- POST.DX CORTO	S31906200	ECIE	Post.DX	D7
		FREC.MONSTER 00- POST.SX CORTO	S31906201	ECIE	Post.SX	D7
08	13	FANALE LED DUCATI MONSTER 08-	F100983700	CEV *		D24
		FRECCIA DUCATI MONSTER 696/796	F100983903	CEV *	Ant.DX Post.SX	D4
		FRECCIA DUCATI MONSTER 696/796	F100984203	CEV *	Ant.SX Post.DX	D4
748 CC 748						
95	97	FANALE CAGIVA MITO 125	T3639010	TRIOM *	Adattabile	D29
98	02	FANALE CAGIVA MITO 125	T3639010	TRIOM *	Adattabile	D29
748 CC 748 R						
95	97	FANALE CAGIVA MITO 125	T3639010	TRIOM *	Adattabile	D29
98	02	FANALE CAGIVA MITO 125	T3639010	TRIOM *	Adattabile	D29
748 CC 748 S						
95	97	FANALE CAGIVA MITO 125	T3639010	TRIOM *	Adattabile	D29
98	02	FANALE CAGIVA MITO 125	T3639010	TRIOM *	Adattabile	D29
750 CC MONSTER						
96	99	FANALE LUCE TARGA DUCATI	S39902001	ECIE		D25
		FANALE MONSTER (TUTTI) AMM.	S32300003	ECIE		D25
		FREC.ANT.DX-POST.SX	S00945000	ECIE		D5
		FREC.ANT.SX-POST.DX	S00935000	ECIE		D5
750 CC MONSTER IE						
00	02	FANALE LUCE TARGA DUCATI	S39902001	ECIE		D25
		FANALE MONSTER (TUTTI) AMM.	S32300003	ECIE		D25
		FREC.MONSTER 00- ANT.DX P/LUNG	S31906000	ECIE	Ant.SX	D7
		FREC.MONSTER 00- ANT.SX P/LUNG	S31906001	ECIE	Ant.SX	D7
		FREC.MONSTER 00- POST.DX CORTO	S31906200	ECIE	Post.DX	D7
		FREC.MONSTER 00- POST.SX CORTO	S31906201	ECIE	Post.SX	D7
750 CC SUPERSPORT						
91	97	FREC.DUCATI 851-888-SS ANT.DX	T2238210	TRIOM *	Ant.DX	D13
		FREC.DUCATI 851-888-SS ANT.SX	T2238310	TRIOM *	Ant.SX	D13

DA	A	DESCRIZIONE	COD. EBF	CLASSE	NOTE	PAG.
99	02	FANALE DUCATI SS 750/900 IE	T3019010	TRIOM *		D27
		TRASP.FAN.DUCATI SS 750/900 IE	T229137	TRIOM *		D27

796 CC | MONSTER 796

10	12	FRECCIA DUCATI MONSTER 696/796	F100983903	CEV *	Ant.DX Post.SX	D4
		FRECCIA DUCATI MONSTER 696/796	F100984203	CEV *	Ant.SX Post.DX	D4

800 CC | MONSTER IE

03	04	FREC.MONSTER 00- ANT.DX P/LUNG	S31906000	ECIE	Ant.SX	D7
		FREC.MONSTER 00- ANT.SX P/LUNG	S31906001	ECIE	Ant.SX	D7
		FREC.MONSTER 00- POST.DX CORTO	S31906200	ECIE	Post.DX	D7
		FREC.MONSTER 00- POST.SX CORTO	S31906201	ECIE	Post.SX	D7

800 CC | MONSTER S2R

05	07	FANALE MONSTER (TUTTI) AMM.	S32300003	ECIE		D25
		FREC.MONSTER 00- ANT.DX P/LUNG	S31906000	ECIE	Ant.SX	D7
		FREC.MONSTER 00- ANT.SX P/LUNG	S31906001	ECIE	Ant.SX	D7
		FREC.MONSTER 00- POST.DX CORTO	S31906200	ECIE	Post.DX	D7
		FREC.MONSTER 00- POST.SX CORTO	S31906201	ECIE	Post.SX	D7

800 CC | SUPERSPORT

03	06	FANALE DUCATI SS 750/900 IE	T3019010	TRIOM *		D27
		FARO DUCATI SS 620/800/1000 DS	T7199010	TRIOM *		D22
		TRASP.FAN.DUCATI SS 750/900 IE	T229137	TRIOM *		D27

848 CC | 848

08		FANALE DUCATI 848-1098	T13319010	TRIOM *		D26
		FRECCIA DUCATI 1098 POST.DX	T2669210	TRIOM *	Post.DX	D16
		FRECCIA DUCATI 1098 POST.SX	T2669310	TRIOM *	Post.SX	D16
		FARO	F100132102	CEV *		D19

851 CC | 851

91	92	FARO	F100454001	CEV *		D19
		FREC.DUCATI 851-888-SS ANT.DX	T2238210	TRIOM *	Ant.DX	D13
		FREC.DUCATI 851-888-SS ANT.SX	T2238310	TRIOM *	Ant.SX	D13

888 CC | 888

94	95	FREC.DUCATI 851-888-SS ANT.DX	T2238210	TRIOM *	Ant.DX	D13
		FREC.DUCATI 851-888-SS ANT.SX	T2238310	TRIOM *	Ant.SX	D13
		FARO	F100454001	CEV *		D19
		PORTALAMPADA H4 FONDELLO	F304152901	CEV *		D30

900 CC | MONSTER

93	99	FANALE LUCE TARGA DUCATI	S39902001	ECIE		D25
		FANALE MONSTER (TUTTI) AMM.	S32300003	ECIE		D25
		FREC.ANT.DX-POST.SX	S00945000	ECIE		D5
		FREC.ANT.SX-POST.DX	S00935000	ECIE		D5

900 CC | MONSTER IE

00	02	FANALE LUCE TARGA DUCATI	S39902001	ECIE		D25
		FANALE MONSTER (TUTTI) AMM.	S32300003	ECIE		D25

900 CC | SUPERSPORT

91	97	FREC.DUCATI 851-888-SS ANT.DX	T2238210	TRIOM *	Ant.DX	D13
		FREC.DUCATI 851-888-SS ANT.SX	T2238310	TRIOM *	Ant.SX	D13
		FARO	F100454001	CEV *		D19
		PORTALAMPADA H4 FONDELLO	F304152901	CEV *		D30
98	02	FANALE DUCATI SS 750/900 IE	T3019010	TRIOM *		D27
		TRASP.FAN.DUCATI SS 750/900 IE	T229137	TRIOM *		D27

DA	A	DESCRIZIONE	COD. EBF	CLASSE	NOTE	PAG.
94	98	FANALE CAGIVA MITO 125	T3639010	TRIOM *	Adattabile	D29

916 CC | MONSTER S4

01	02	FANALE LUCE TARGA DUCATI	S39902001	ECIE		D25
----	----	--------------------------	-----------	------	--	-----

996 CC | 996 R

99	01	FANALE CAGIVA MITO 125	T3639010	TRIOM *	Adattabile	D29
----	----	------------------------	----------	---------	------------	-----

996 CC | 996 S

		FANALE CAGIVA MITO 125	T3639010	TRIOM *	Adattabile	D29
--	--	------------------------	----------	---------	------------	-----

996 CC | MONSTER S4R

03	08	FANALE LUCE TARGA DUCATI	S39902001	ECIE		D25
		FREC.MONSTER 00- ANT.DX P/LUNG	S31906000	ECIE	Ant.SX	D7
		FREC.MONSTER 00- ANT.SX P/LUNG	S31906001	ECIE	Ant.SX	D7
		FREC.MONSTER 00- POST.DX CORTO	S31906200	ECIE	Post.DX	D7
		FREC.MONSTER 00- POST.SX CORTO	S31906201	ECIE	Post.SX	D7

998 CC | 998 R

02	04	FANALE CAGIVA MITO 125	T3639010	TRIOM *	Adattabile	D29
		FANALE LUCE TARGA DUCATI	S39902001	ECIE		D25

998 CC | 998 S

		FANALE CAGIVA MITO 125	T3639010	TRIOM *	Adattabile	D29
		FANALE LUCE TARGA DUCATI	S39902001	ECIE		D25

1000 CC | MONSTER

03	06	FANALE LUCE TARGA DUCATI	S39902001	ECIE		D25
----	----	--------------------------	-----------	------	--	-----

1000 CC | MONSTER S4R

07	08	FANALE MONSTER (TUTTI) AMM.	S32300003	ECIE		D25
----	----	-----------------------------	-----------	------	--	-----

1000 CC | SUPERSPORT DS

02	06	FANALE DUCATI SS 750/900 IE	T3019010	TRIOM *		D27
		FARO DUCATI SS 620/800/1000 DS	T7199010	TRIOM *		D22
		TRASP.FAN.DUCATI SS 750/900 IE	T229137	TRIOM *		D27

1098 CC | 1098

07	08	FANALE DUCATI 848-1098	T13319010	TRIOM *		D26
		FRECCIA DUCATI 1098 POST.DX	T2669210	TRIOM *	Post.DX	D16
		FRECCIA DUCATI 1098 POST.SX	T2669310	TRIOM *	Post.SX	D16
		FARO	F100132102	CEV *		D19

1098 CC | 1098 S

		FANALE DUCATI 848-1098	T13319010	TRIOM *		D26
		FRECCIA DUCATI 1098 POST.DX	T2669210	TRIOM *	Post.DX	D16
		FRECCIA DUCATI 1098 POST.SX	T2669310	TRIOM *	Post.SX	D16
		FARO	F100132102	CEV *		D19

1098 CC | STREETFIGHTER

10		FRECCIA DUCATI MONSTER 696/796	F100983903	CEV *	Ant.DX Post.SX	D4
		FRECCIA DUCATI MONSTER 696/796	F100984203	CEV *	Ant.SX Post.DX	D4

1100 CC | MONSTER

09		FANALE LED DUCATI MONSTER 08-	F100983700	CEV *		D24
----	--	-------------------------------	------------	-------	--	-----

1198 CC | 1198

		FANALE DUCATI 848-1098	T13319010	TRIOM *		D26
		FRECCIA DUCATI 1098 POST.DX	T2669210	TRIOM *	Post.DX	D16
		FRECCIA DUCATI 1098 POST.SX	T2669310	TRIOM *	Post.SX	D16

1198 CC | 1198 R

		FANALE DUCATI 848-1098	T13319010	TRIOM *		D26
--	--	------------------------	-----------	---------	--	-----

DA	A	DESCRIZIONE	COD. EBF	CLASSE	NOTE	PAG.
		FRECCIA DUCATI 1098 POST.DX	T2669210	TRIOM *	Post.DX	D16
		FRECCIA DUCATI 1098 POST.SX	T2669310	TRIOM *	Post.SX	D16
1198 CC 1198 S						
		FANALE DUCATI 848-1098	T13319010	TRIOM *		D26
		FRECCIA DUCATI 1098 POST.DX	T2669210	TRIOM *	Post.DX	D16
		FRECCIA DUCATI 1098 POST.SX	T2669310	TRIOM *	Post.SX	D16
1200 CC MULTISTRADA						
10		FRECCIA DUCATI MONSTER 696/796	F100983903	CEV *	Ant.DX Post.SX	D4
		FRECCIA DUCATI MONSTER 696/796	F100984203	CEV *	Ant.SX Post.DX	D4
FANTIC MOTOR						
250 CC TRIAL						
		PORTALAMPADA DUCATI CAGIVA-HON	F304256903	CEV *		D30
GARELLI						
50 CC NOI						
		FARO	E001014	ALTRO		D19
		TAPPO COPRIFORO X.E001014	T319114	TRIOM *		D30
50 CC VIP 1						
		FARO	E001014	ALTRO		D19
		TAPPO COPRIFORO X.E001014	T319114	TRIOM *		D30
50 CC VIP 2						
		FARO	E001014	ALTRO		D19
		TAPPO COPRIFORO X.E001014	T319114	TRIOM *		D30
50 CC VIP 3						
		FARO	E001014	ALTRO		D19
		TAPPO COPRIFORO X.E001014	T319114	TRIOM *		D30
50 CC VIP 4						
		FARO	E001014	ALTRO		D19
		TAPPO COPRIFORO X.E001014	T319114	TRIOM *		D30
125 CC TIGER						
85	88	PORTALAMPADA H4 FONDELLO	F304152901	CEV *		D30
GAS GAS						
400 CC FSE						
05	07	FARO HUSQVARNA FSE 400 05-07	S33103204	ECIE		D20
		FARO HUSQVARNA FSE 400 05-07	S33103204	ECIE		D20
GILERA						
50 CC DNA						
00		FANALE GILERA DNA 50/125/180	T3189010	TRIOM *		D28
50 CC RUNNER						
97	00	FREC.RUNNER ANT.DX 50/125/180	T2439210	TRIOM *	Ant.DX	D14
		FREC.RUNNER ANT.SX 50/125/180	T2439310	TRIOM *	Ant.SX	D14
		TRASP.FAN.CENT.RUNNER 50/125	T229120	TRIOM *		D27
		TRASP.FREC.RUNNER TUTTI ANT.DX	T219610	TRIOM *	Ant.DX	D13
		TRASP.FREC.RUNNER TUTTI ANT.SX	T219611	TRIOM *	Ant.SX	D13
		TRASP.FREC.RUNNER TUTTI POS.DX	T219612	TRIOM *	Post.DX	D13
		TRASP.FREC.RUNNER TUTTI POS.SX	T219613	TRIOM *	Post.SX	D13
50 CC RUNNER PUREJET						
05		FARO GILERA RUNNER	T7189010	TRIOM *		D22
		FRECCIA RUNNER ANT.DX 08-	T2779210	TRIOM *	Ant.DX	D16
		FRECCIA RUNNER ANT.SX 08-	T2779310	TRIOM *	Ant.SX	D16

DA	A	DESCRIZIONE	COD. EBF	CLASSE	NOTE	PAG.
50 CC RUNNER SP						
		FRECCIA RUNNER ANT.DX 08-	T2779210	TRIOM *	Ant.DX	D16
		FRECCIA RUNNER ANT.SX 08-	T2779310	TRIOM *	Ant.SX	D16
07		FARO GILERA RUNNER	T7189010	TRIOM *		D22
50 CC STALKER						
97		FANALE GILERA STALKER 50 COMP	T3999010	TRIOM *		D29
		FARO POSIZIONE GILERA STALKER	T5109010	TRIOM *		D21
		FRECCIA GILERA STALKER ANT.DX	T2429210	TRIOM *	Ant.DX	D14
		FRECCIA GILERA STALKER ANT.SX	T2429310	TRIOM *	Ant.SX	D14
		TRASP.FAN.GILERA STALKER	T229119	TRIOM *		D27
		TRASP.FREC.STALKER ANT.DX	T219608	TRIOM *	Ant.DX fino al 2004	D13
		TRASP.FREC.STALKER ANT.SX	T219609	TRIOM *	Ant.SX	D13
		TRASP.FREC.STALKER POST.SX	T219607	TRIOM *	Post.SX	D13
11		FARO GILERA STALKER 50	T7409010	TRIOM *		D22
50 CC STALKER NAKED						
08	08	FARO GILERA STALKER 50	T7409010	TRIOM *		D22
50 CC STALKER SPECIAL EDITION						
07		FARO GILERA STALKER 50	T7409010	TRIOM *		D22
50 CC STORM						
94	95	FANALE NRG-NTT-GILERA TYPHOON	T3829010	TRIOM *		D29
50 CC TYPHOON						
97		FANALE NRG-NTT-GILERA TYPHOON	T3829010	TRIOM *		D29
95	98	TRASP.FAN.NRG-NTT TYPHOON-STOR	T229100	TRIOM *		D27
50 CC TYPHOON X						
98	00	FANALE NRG-NTT-GILERA TYPHOON	T3829010	TRIOM *		D29
		TRASP.FAN.NRG-NTT TYPHOON-STOR	T229100	TRIOM *		D27
50 CC TYPHOON XR						
		FANALE NRG-NTT-GILERA TYPHOON	T3829010	TRIOM *		D29
		TRASP.FAN.NRG-NTT TYPHOON-STOR	T229100	TRIOM *		D27
125 CC DNA						
00	01	FANALE GILERA DNA 50/125/180	T3189010	TRIOM *		D28
		FARO GILERA DNA 125/180	T7109020	TRIOM *		D22
125 CC NEXUS						
07	08	FANALE GILERA NEXUS 04-	T3090010	TRIOM		D28
125 CC NEXUS IE						
09		FANALE GILERA NEXUS 04-	T3090010	TRIOM		D28
125 CC RUNNER FX						
97	02	FREC.RUNNER ANT.DX 50/125/180	T2439210	TRIOM *	Ant.DX	D14
		FREC.RUNNER ANT.SX 50/125/180	T2439310	TRIOM *	Ant.SX	D14
		TRASP.FAN.CENT.RUNNER 50/125	T229120	TRIOM *		D27
		TRASP.FREC.RUNNER TUTTI ANT.DX	T219610	TRIOM *	Ant.DX	D13
		TRASP.FREC.RUNNER TUTTI ANT.SX	T219611	TRIOM *	Ant.SX	D13
		TRASP.FREC.RUNNER TUTTI POS.DX	T219612	TRIOM *	Post.DX	D13
		TRASP.FREC.RUNNER TUTTI POS.SX	T219613	TRIOM *	Post.SX	D13
125 CC RUNNER VX						
00	04	FREC.RUNNER ANT.DX 50/125/180	T2439210	TRIOM *	Ant.DX fino al 2001	D14
		FREC.RUNNER ANT.SX 50/125/180	T2439310	TRIOM *	Ant.SX fino al 2001	D14

DA	A	DESCRIZIONE	COD. EBF	CLASSE	NOTE	PAG.
		TRASP.FREC.RUNNER TUTTI ANT.DX	T219610	TRIOM *	Ant.DX	D13
		TRASP.FREC.RUNNER TUTTI ANT.SX	T219611	TRIOM *	Ant.SX	D13
		TRASP.FREC.RUNNER TUTTI POS.DX	T219612	TRIOM *	Post.DX fino al 2001	D13
		TRASP.FREC.RUNNER TUTTI POS.SX	T219613	TRIOM *	Post.SX fino al 2001	D13
05		FARO GILERA RUNNER	T7189010	TRIOM *		D22
		FRECCIA RUNNER ANT.DX 08-	T2779210	TRIOM *	Ant.DX	D16
		FRECCIA RUNNER ANT.SX 08-	T2779310	TRIOM *	Ant.SX	D16

125 CC | RX

		PORTALAMPADA H4 FONDELLO	F304152901	CEV *		D30
--	--	--------------------------	------------	-------	--	-----

125 CC | TYPHOON

95	98	FANALE NRG-NTT-GILERA TYPHOON	T3829010	TRIOM *		D29
		TRASP.FAN.NRG-NTT TYPHOON-STOR	T229100	TRIOM *		D27

125 CC | TYPHOON X

98	00	FANALE NRG-NTT-GILERA TYPHOON	T3829010	TRIOM *		D29
		TRASP.FAN.NRG-NTT TYPHOON-STOR	T229100	TRIOM *		D27

125 CC | TYPHOON XR

		FANALE NRG-NTT-GILERA TYPHOON	T3829010	TRIOM *		D29
		TRASP.FAN.NRG-NTT TYPHOON-STOR	T229100	TRIOM *		D27

180 CC | DNA

00	03	FANALE GILERA DNA 50/125/180	T3189010	TRIOM *		D28
		FARO GILERA DNA 125/180	T7109020	TRIOM *		D22

180 CC | RUNNER FXR

97	02	FREC.RUNNER ANT.DX 50/125/180	T2439210	TRIOM *	Ant.DX	D14
		FREC.RUNNER ANT.SX 50/125/180	T2439310	TRIOM *	Ant.SX	D14
		TRASP.FAN.CENT.RUNNER 50/125	T229120	TRIOM *		D27
		TRASP.FREC.RUNNER TUTTI POS.DX	T219612	TRIOM *	Post.DX	D13
		TRASP.FREC.RUNNER TUTTI POS.SX	T219613	TRIOM *	Post.SX	D13

180 CC | RUNNER VXR

00		FREC.RUNNER ANT.DX 50/125/180	T2439210	TRIOM *	Ant.DX	D14
		FREC.RUNNER ANT.SX 50/125/180	T2439310	TRIOM *	Ant.SX	D14
		TRASP.FREC.RUNNER TUTTI POS.DX	T219612	TRIOM *	Post.DX	D13
		TRASP.FREC.RUNNER TUTTI POS.SX	T219613	TRIOM *	Post.SX	D13
05		FARO GILERA RUNNER	T7189010	TRIOM *		D22
		FRECCIA RUNNER ANT.DX 08-	T2779210	TRIOM *	Ant.DX	D16
		FRECCIA RUNNER ANT.SX 08-	T2779310	TRIOM *	Ant.SX	D16

250 CC | NEXUS

06	07	FANALE GILERA NEXUS 04-	T3090010	TRIOM		D28
		FARO GILERA NEXUS 250/500 DX	T7209210	TRIOM *	Ant.DX	D22
		FARO GILERA NEXUS 250/500 SX	T7209310	TRIOM *	Ant.SX	D22
		FRECCIA NEXUS 250/500 ANT.DX	T2799210	TRIOM *	Ant.DX	D16
		FRECCIA NEXUS 250/500 ANT.SX	T2799310	TRIOM *	Ant.SX	D16
08		FANALE GILERA NEXUS 04-	T3090010	TRIOM		D28

500 CC | NEXUS IE

06		FARO GILERA NEXUS 250/500 DX	T7209210	TRIOM *	Ant.DX	D22
		FARO GILERA NEXUS 250/500 SX	T7209310	TRIOM *	Ant.SX	D22
		FRECCIA NEXUS 250/500 ANT.DX	T2799210	TRIOM *	Ant.DX	D16
		FRECCIA NEXUS 250/500 ANT.SX	T2799310	TRIOM *	Ant.SX	D16

DA	A	DESCRIZIONE	COD. EBF	CLASSE	NOTE	PAG.
	11	FANALE GILERA NEXUS 04-	T3090010	TRIOM		D28
800 CC GP						
08		FANALE GILERA GP800	T13359010	TRIOM *		D26
		FARO GILERA GP800	T17179010	TRIOM *		D21
		FRECCIA DUCATI 1098 POST.DX	T2669210	TRIOM *	Post.DX	D16
		FRECCIA DUCATI 1098 POST.SX	T2669310	TRIOM *	Post.SX	D16
		FRECCIA GILERA GP800 ANT.DX	T2839210	TRIOM *	Ant.DX	D17
		FRECCIA GILERA GP800 ANT.SX	T2839310	TRIOM *	Ant.SX	D17

HONDA**50 CC | PK WALLAROO**

90	01	TRASP.FREC.HONDA SKY ANT./POS.	F3044000	CEV *	Ant. e Post. DX/SX	D4
----	----	--------------------------------	----------	-------	--------------------	----

50 CC | SFX

94	04	FARO	F100127401	CEV *		D19
		PORTALAMPADA DUCATI CAGIVA-HON	F304256903	CEV *		D30
		TRASP.FAN.HONDA SFX RAIDEN-NSR	F3044924	CEV *		D24
		TRASP.FREC.BENELLI 491 P.DX-SX	F3044128	CEV *	DX/SX	D4

50 CC | SGX SKY

96		PORTALAMPADA FARI X BILUCE S2	S39035500	ECIE	Gruppo ottico nero	D30
		TRASP.FREC.HONDA SKY ANT./POS.	F3044000	CEV *	Ant. e Post. DX/SX	D4
		TRASPARENTE FANALE HONDA SKY	F3046354	CEV *		D24

50 CC | SH

84	96	TRASP.FAN.HONDA SH 50 -96	S84131601	MAGNETI MARELLI		D26
----	----	---------------------------	-----------	-----------------	--	-----

50 CC | SH FIFTY

97	00	FREC.HOND SH SCOOPY -95 POS.DX	S00935209	FACOMSA	Post.Sx	D5
		FREC.HOND SH SCOOPY -95 POS.SX	S00945209	FACOMSA	Post.Dx	D6
		FREC.HONDA SH SCOOPY -95 AN.DX	S00915208	FACOMSA	Ant.DX	D5
		FREC.HONDA SH SCOOPY -95 AN.SX	S00925208	FACOMSA	Ant.SX	D5
		TRASP.FAN.HONDA SH SCOOPY-FIFT	F3046236	CEV *		D24
		TRASP.FRECCIA PER 935/945	S10991030	ECIE	Ant. e Post. DX/SX	D6

50 CC | SJ BALI

93	01	FRECCIA HONDA SJ BALI ANT.DX	F100961500	CEV *	Ant.DX	D3
		FRECCIA HONDA SJ BALI ANT.SX	F100961600	CEV *	Ant.SX	D3
		PORTALAMPADA DUCATI CAGIVA-HON	F304256903	CEV *		D30

50 CC | X8R-S

98		FRECCIA HONDA X8R-S/X ANT.DX	T2499210	TRIOM *	Ant.DX	D15
		FRECCIA HONDA X8R-S/X ANT.SX	T2499310	TRIOM *	Ant.SX	D15
		TRASP.FREC.HONDA X8R-S/X AN.DX	T219624	TRIOM *	DX	D13

125 CC | FES PANTHEON 2T

	02	FANALE PANTHEON 2T POST.DX	S80040801	MAGNETI MARELLI	Post.DX	D25
--	----	----------------------------	-----------	-----------------	---------	-----

125 CC | NES @ CHIOCCIOLA

00	06	FARO HONDA @ 125/150	T7099010	TRIOM *		D21
		FRECCIA HONDA @ 125/150 ANT.DX	F100971800	CEV *	Ant.DX	D3
		TRASP.FREC.HONDA @ ANT.DX BIAN	F304736501	CEV *	Ant.DX	D5
		TRASP.FREC.HONDA @ ANT.SX BIAN	F304736601	CEV *	Ant.SX	D5
		TRASP.FREC.HONDA @ POS.DX BIAN	F304736101	CEV *	Post.DX bianco	D5
		TRASP.FREC.HONDA @ POS.SX BIAN	F304736201	CEV *	Post.SX bianco	D5

125 CC | NSR F

89	97	FRECCIA HONDA NSR125F POST.SX	F100954100	CEV *	Post.SX	D3
----	----	-------------------------------	------------	-------	---------	----

DA	A	DESCRIZIONE	COD. EBF	CLASSE	NOTE	PAG.
		PORTALAMPADA DUCATI CAGIVA-HON	F304256903	CEV *	dal 1992	D30
		TRASP.FAN.HONDA SFX RAIDEN-NSR	F3044924	CEV *		D24

125 CC | NSR R

		PORTALAMPADA DUCATI CAGIVA-HON	F304256903	CEV *	dal 1994	D30
		TRASP.FAN.HONDA SFX RAIDEN-NSR	F3044924	CEV *		D24

125 CC | S-WING

07		FANALE HONDA S-WING DX	T13329210	TRIOM *	Post.DX	D26
		FANALE HONDA S-WING SX	T13329310	TRIOM *	Post.SX	D26

125 CC | SES DYLAN

01	06	FARO HONDA DYLAN 125/150	T7259010	TRIOM *		D22
----	----	--------------------------	----------	---------	--	-----

125 CC | SH

04		FARO ANTERIORE	T7169010	TRIOM *		D22
		FRECCIA (ARANCIO)	T2580210	TRIOM *	Ant.DX	D15
		FRECCIA (ARANCIO)	T2580310	TRIOM *	Ant.SX	D15
		FRECCIA (BIANCA)	T2589220	TRIOM *	Ant.DX	D15
		FRECCIA (BIANCA)	T2589320	TRIOM *	Ant.SX	D15
		TRASPARENTE FRECCIA BIANCO	F304761401	CEV *	Post.DX	D5
		TRASPARENTE FRECCIA BIANCO	F304761501	CEV *	Post.SX	D5
		TRASPARENTE FRECCIA BIANCO	T209544	TRIOM *	Ant.DX	D10
		TRASPARENTE FRECCIA BIANCO	T209545	TRIOM *	Ant.SX	D10

125 CC | SH I

05	08	FANALE POSTERIORE	T3159010	TRIOM *		D28
		FARO	F100461000	CEV *		D19
		FRECCIA	T2729210	TRIOM *	Ant.DX	D16
		FRECCIA	T2729310	TRIOM *	Ant.SX	D16
09		FRECCIA	T2939210	TRIOM *	Ant.DX	D17
		FRECCIA	T2939310	TRIOM *	Ant.SX	D17
15		FARO ANTERIORE	T17259010	TRIOM *		D21

150 CC | FES PANTHEON 2T

98	02	FANALE PANTHEON 2T POST.DX	S80040801	MAGNETI MARELLI	Post.DX	D25
----	----	----------------------------	-----------	-----------------	---------	-----

150 CC | NES @ CHIOCCIOLA

00	06	FARO HONDA @ 125/150	T7099010	TRIOM *		D21
		FRECCIA HONDA @ 125/150 ANT.DX	F100971800	CEV *	Ant.DX	D3
		TRASP.FREC.HONDA @ ANT.DX BIAN	F304736501	CEV *	Ant.DX	D5
		TRASP.FREC.HONDA @ ANT.SX BIAN	F304736601	CEV *	Ant.SX	D5
		TRASP.FREC.HONDA @ POS.DX BIAN	F304736101	CEV *	Post.DX bianco	D5
		TRASP.FREC.HONDA @ POS.SX BIAN	F304736201	CEV *	Post.SX bianco	D5

150 CC | S-WING

07		FANALE HONDA S-WING DX	T13329210	TRIOM *	Post.DX	D26
		FANALE HONDA S-WING SX	T13329310	TRIOM *	Post.SX	D26

150 CC | SES DYLAN

01	06	FARO HONDA DYLAN 125/150	T7259010	TRIOM *		D22
----	----	--------------------------	----------	---------	--	-----

150 CC | SH

04		FARO ANTERIORE	T7169010	TRIOM *		D22
		FRECCIA (ARANCIO)	T2580210	TRIOM *	Ant.DX	D15
		FRECCIA (ARANCIO)	T2580310	TRIOM *	Ant.SX	D15
		FRECCIA (BIANCA)	T2589220	TRIOM *	Ant.DX	D15
		FRECCIA (BIANCA)	T2589320	TRIOM *	Ant.SX	D15
		TRASPARENTE FRECCIA BIANCO	F304761401	CEV *	Post.DX	D5
		TRASPARENTE FRECCIA BIANCO	F304761501	CEV *	Post.SX	D5
		TRASPARENTE FRECCIA BIANCO	T209544	TRIOM *	Ant.DX	D10

DA	A	DESCRIZIONE	COD. EBF	CLASSE	NOTE	PAG.
		TRASPARENTE FRECCIA BIANCO	T209545	TRIOM *	Ant.SX	D10

150 CC | SH I

05	08	FANALE POSTERIORE	T3159010	TRIOM *		D28
		FARO	F100461000	CEV *		D19
		FRECCIA	T2729210	TRIOM *	Ant.DX	D16
		FRECCIA	T2729310	TRIOM *	Ant.SX	D16
09		FRECCIA	T2939210	TRIOM *	Ant.DX	D17
		FRECCIA	T2939310	TRIOM *	Ant.SX	D17
13		FARO ANTERIORE	T17259010	TRIOM *		D21
07		FRECCIA HONDA SH 300I ANT.DX	T2639210	TRIOM *	Ant.DX	D15
		FRECCIA HONDA SH 300I ANT.SX	T2639310	TRIOM *	Ant.SX	D15
		TRASP.FAN.HONDA SH300 I	T229162	TRIOM *		D27
		TRASP.FREC.HONDA SH300I ANT.DX	T209572	TRIOM *	Ant.DX	D10
		TRASP.FREC.HONDA SH300I ANT.SX	T209573	TRIOM *	Ant.SX	D10
		TRASP.FREC.HONDA SH300I POS.DX	T209570	TRIOM *	Post.DX	D10
		TRASP.FREC.HONDA SH300I POS.SX	T209571	TRIOM *	Post.SX	D10
10		FANALE HONDA SH 300I	T3259010	TRIOM *		D28
11	15	FARO	T17339010	TRIOM *		D21

600 CC | CB F HORNET

05	06	FREC.DX AMMORTIZ.C/VITE E CAVO	S00966000	FACOMSA	Ant.DX adattabile	D6
		FREC.SX AMMORTIZ.C/VITE	S00956000	FACOMSA	SX adattabile	D6
07		FARO HONDA HORNET 600 06-	T17056010	TRIOM *		D21

600 CC | CBR F

01	06	FREC.DX AMMORTIZ.C/VITE E CAVO	S00966000	FACOMSA	Ant.DX adattabile	D6
		FREC.SX AMMORTIZ.C/VITE	S00956000	FACOMSA	SX adattabile	D6

650 CC | NX DOMINATOR

88	96	PORTALAMPADA DUCATI CAGIVA-HON	F304256903	CEV *		D30
----	----	--------------------------------	------------	-------	--	-----

1000 CC | CB R

08	10	FARO POSIZIONE HONDA CB1000R	T5029010	TRIOM *		D21
----	----	------------------------------	----------	---------	--	-----

HUSQVARNA**125 CC | CR**

99	08	FANALE HUSQVARNA 01-02	S32908100	ECIE		D25
		TRASPARENTE FANALE HUSQVARNA	S10289500	ECIE		D25

125 CC | SM

98	05	FARO HUSQVARNA FSE 400 05-07	S33103204	ECIE		D20
----	----	------------------------------	-----------	------	--	-----

125 CC | WR

99	08	FANALE HUSQVARNA 01-02	S32908100	ECIE		D25
		TRASPARENTE FANALE HUSQVARNA	S10289500	ECIE		D25

125 CC | WRE

00		FANALE HUSQVARNA 01-02	S32908100	ECIE		D25
		TRASPARENTE FANALE HUSQVARNA	S10289500	ECIE		D25
98	05	FARO HUSQVARNA FSE 400 05-07	S33103204	ECIE		D20

250 CC | WR

02		FANALE HUSQVARNA 01-02	S32908100	ECIE		D25
		TRASPARENTE FANALE HUSQVARNA	S10289500	ECIE		D25

360 CC | SM S

99	08	FANALE HUSQVARNA 01-02	S32908100	ECIE		D25
		TRASPARENTE FANALE HUSQVARNA	S10289500	ECIE		D25

360 CC | WRE

		FANALE HUSQVARNA 01-02	S32908100	ECIE		D25
--	--	------------------------	-----------	------	--	-----

DA	A	DESCRIZIONE	COD. EBF	CLASSE	NOTE	PAG.
		TRASPARENTE FANALE HUSQVARNA	S10289500	ECIE		D25
450 CC SM RR						
06		FANALE HUSQVARNA 01-02	S32908100	ECIE		D25
		TRASPARENTE FANALE HUSQVARNA	S10289500	ECIE		D25
610 CC SM S						
99	00	FARO HUSQVARNA FSE 400 05-07	S33103204	ECIE		D20
610 CC TE						
	01	FARO HUSQVARNA FSE 400 05-07	S33103204	ECIE		D20
ITALJET						
50 CC DRAGSTER						
98	00	PORTALAMPADA APRILIA-PEUGEOT	T309016	TRIOM *		D30
50 CC FORMULA						
94		PORTALAMPADA APRILIA-PEUGEOT	T309016	TRIOM *		D30
125 CC TORPEDO						
99	03	FARO ITALJET TORPEDO 125 99-03	S33100190	ECIE		D20
KAWASAKI						
750 CC Z750						
04	06	FREC.DX AMMORTIZ.C/VITE E CAVO	S00966000	FACOMSA	Ant.DX adattabile	D6
		FREC.SX AMMORTIZ.C/VITE	S00956000	FACOMSA	SX adattabile	D6
KTM						
125 CC EXC						
01		FARO HUSQVARNA FSE 400 05-07	S33103204	ECIE		D20
450 CC EXC-R						
08		FREC.DUKE LC4 AN.DX-POS.SX ARA	S31100003	ECIE		D6
		FREC.DUKE LC4 AN.SX-POS.DX ARA	S31100004	ECIE		D6
525 CC EXC						
01		FARO HUSQVARNA FSE 400 05-07	S33103204	ECIE		D20
530 CC EXC-R						
08		FREC.DUKE LC4 AN.DX-POS.SX ARA	S31100003	ECIE		D6
		FREC.DUKE LC4 AN.SX-POS.DX ARA	S31100004	ECIE		D6
620 CC DUKE						
94	98	FANALE KTM DUKE LC4	S32905700	ECIE		D25
05		FANALE POST.KTM	T3689021	TRIOM *		D29
		FRECCIA KTM ANT.DX-POST.SX	T2759210	TRIOM *		D16
		FRECCIA KTM ANT.SX-POST.DX	T2759310	TRIOM *		D16
09		FREC.DUKE LC4 AN.DX-POS.SX ARA	S31100003	ECIE		D6
		FREC.DUKE LC4 AN.SX-POS.DX ARA	S31100004	ECIE		D6
690 CC ENDURO R						
		FREC.DUKE LC4 AN.DX-POS.SX ARA	S31100003	ECIE		D6
		FREC.DUKE LC4 AN.SX-POS.DX ARA	S31100004	ECIE		D6
690 CC SMC						
		FREC.DUKE LC4 AN.DX-POS.SX ARA	S31100003	ECIE		D6
		FREC.DUKE LC4 AN.SX-POS.DX ARA	S31100004	ECIE		D6
990 CC ADVENTURE						
		FRECCIA KTM ANT.DX-POST.SX	T2759210	TRIOM *		D16
		FRECCIA KTM ANT.SX-POST.DX	T2759310	TRIOM *		D16
07		FREC.DUKE LC4 AN.DX-POS.SX ARA	S31100003	ECIE		D6
		FREC.DUKE LC4 AN.SX-POS.DX ARA	S31100004	ECIE		D6

DA	A	DESCRIZIONE	COD. EBF	CLASSE	NOTE	PAG.
990 CC ADVENTURE R						
		FRECCIA KTM ANT.DX-POST.SX	T2759210	TRIOM *		D16
		FRECCIA KTM ANT.SX-POST.DX	T2759310	TRIOM *		D16
990 CC SMT						
		FRECCIA KTM ANT.DX-POST.SX	T2759210	TRIOM *		D16
		FRECCIA KTM ANT.SX-POST.DX	T2759310	TRIOM *		D16
990 CC SUPER DUKE						
		FRECCIA KTM ANT.DX-POST.SX	T2759210	TRIOM *		D16
		FRECCIA KTM ANT.SX-POST.DX	T2759310	TRIOM *		D16
LIGIER						
0 CC XT00						
07		FANALE LIGIER XT00 DX	T13179210	TRIOM *	Post.DX	D26
MALAGUTI						
50 CC CENTRO 4T						
08		FANALE MALAGUTI CENTRO ROSSO	T13199020	TRIOM *		D26
		FARO MALAGUTI CENTRO	T17199010	TRIOM *		D21
		FRECCIA MALAGUTI CENTRO AN.DX	T2879210	TRIOM *	Ant.DX	D17
		FRECCIA MALAGUTI CENTRO AN.SX	T2879310	TRIOM *	Ant.SX	D17
50 CC CNK DRAKON						
05	07	FRECCIA DRAGON 50 05-07 ANT.DX	S31911006	ECIE	Ant.DX	D8
		FRECCIA DRAGON 50 05-07 ANT.SX	S31911007	ECIE	Ant.SX	D8
50 CC F12 PHANTOM AC/LC						
		FREC.MALAGUTI F12 50 01 - POS.DX	S31908903	ECIE	Post.DX	D7
		FREC.MALAGUTI F12 50 01 - POS.SX	S31908902	ECIE	Post.SX	D7
		FREC.MALAGUTI F12 ANT.DX BIANCA	S31908914	ECIE	Post.SX	D7
		FREC.MALAGUTI F12 ANT.SX BIANCA	S31908915	ECIE	Post.DX	D8
		FREC.MALAGUTI F12 50 ANT.DX-SX	S31902400	ECIE	Ant.DX/SX	D7
94	00	FARO POLIELLIS.12V 15W S3 F12	S33100210	ECIE		D20
		FREC.ANT.DX-POST.SX	S00945000	ECIE	Post.SX	D5
		FREC.ANT.SX-POST.DX	S00935000	ECIE	Post.DX	D5
		FREC.MALAGUTI F12 50 ANT.DX-SX	S31902400	ECIE	Ant.DX/SX	D7
		FARO	S331002105	ECIE		D20
50 CC F12 PHANTOM RST						
01	02	FREC.MALAGUTI F12 50 01 - POS.DX	S31908903	ECIE	Post.DX	D7
		FREC.MALAGUTI F12 50 01 - POS.SX	S31908902	ECIE	Post.SX	D7
		FREC.MALAGUTI F12 ANT.DX BIANCA	S31908914	ECIE	Post.SX	D7
		FREC.MALAGUTI F12 ANT.SX BIANCA	S31908915	ECIE	Post.DX	D8
		FREC.MALAGUTI F12 50 ANT.DX-SX	S31902400	ECIE	Ant.DX/SX	D7
50 CC F12 PHANTOM RST EURO2						
02	03	FREC.MALAGUTI F12 50 01 - POS.DX	S31908903	ECIE	Post.DX	D7
		FREC.MALAGUTI F12 50 01 - POS.SX	S31908902	ECIE	Post.SX	D7
		FREC.MALAGUTI F12 ANT.DX BIANCA	S31908914	ECIE	Post.SX	D7
		FREC.MALAGUTI F12 ANT.SX BIANCA	S31908915	ECIE	Post.DX	D8
		FREC.MALAGUTI F12 50 ANT.DX-SX	S31902400	ECIE	Ant.DX/SX	D7
50 CC F12 PHANTOM RST EURO2.3						
03	04	FREC.MALAGUTI F12 50 01 - POS.DX	S31908903	ECIE	Post.DX	D7
		FREC.MALAGUTI F12 50 01 - POS.SX	S31908902	ECIE	Post.SX	D7
		FREC.MALAGUTI F12 ANT.DX BIANCA	S31908914	ECIE	Post.SX	D7
		FREC.MALAGUTI F12 ANT.SX BIANCA	S31908915	ECIE	Post.DX	D8
		FREC.MALAGUTI F12 50 ANT.DX-SX	S31902400	ECIE	Ant.DX/SX	D7

DA	A	DESCRIZIONE	COD. EBF	CLASSE	NOTE	PAG.
50 CC F15 FIREFOX						
96	00	FARO POLIELLIS.12V 15W S3 F12	S33100210	ECIE		D20
		FRECCIA MALAGUTI F15 ANT.SX	S31904101	ECIE	Ant.DX	D7
		FARO	S331002105	ECIE		D20

50 CC F15 FIREFOX AC						
04	06	FRECCIA MALAGUTI F15 ANT.SX	S31904101	ECIE	Ant.DX	D7

50 CC F15 FIREFOX LC						
01		FRECCIA MALAGUTI F15 ANT.SX	S31904101	ECIE	Ant.DX	D7

50 CC F15 FIREFOX RST						
	02	FRECCIA MALAGUTI F15 ANT.SX	S31904101	ECIE	Ant.DX	D7

50 CC F15 FIREFOX RST EURO2						
02	03	FRECCIA MALAGUTI F15 ANT.SX	S31904101	ECIE	Ant.DX	D7

50 CC F15 FIREFOX RST EURO2.3						
03	04	FRECCIA MALAGUTI F15 ANT.SX	S31904101	ECIE	Ant.DX	D7

100 CC CIAK						
99	00	FANALE LUCE TARGA F12 F18-CIAK	S39902017	ECIE		D25

100 CC F12 PHANTOM						
		FARO POLI.12V 55 H3 ABB C/POSI	S33100251	ECIE		D20
		FARO POLI.12V 55 H3 ABB S/POSI	S33100250	ECIE		D20
		FARO POLI.12V 55 H3 ANA C/POSI	S33100241	ECIE		D20
		FARO POLI.12V 55 H3 ANA S/POSI	S33100240	ECIE		D20
		FREC.MALAGUTI F12 50 ANT.DX-SX	S31902400	ECIE	Ant.DX/SX	D7

125 CC CENTRO IE						
07	11	FANALE MALAGUTI CENTRO ROSSO	T13199020	TRIOM *		D26
		FARO MALAGUTI CENTRO	T17199010	TRIOM *		D21
		FRECCIA MALAGUTI CENTRO AN.DX	T2879210	TRIOM *	Ant.DX	D17
		FRECCIA MALAGUTI CENTRO AN.SX	T2879310	TRIOM *	Ant.SX	D17

125 CC F18 WARRIOR						
00	02	FANALE LUCE TARGA F12 F18-CIAK	S39902017	ECIE		D25

125 CC MADISON						
99	01	BIFARO MALAGUTI MADISON 125/15	F100459100	CEV *		D19
		FANALE LUCE TARGA F12 F18-CIAK	S39902017	ECIE		D25
		FANALE MALAGUTI MADISON DX	T3059210	TRIOM *	Post.DX	D27
		FARO	F2006686	CEV *		D20

125 CC MADISON 3						
06		FANALE MALAGUTI MADISON3 DX	T3059220	TRIOM *	Post.DX	D27
		FANALE MALAGUTI MADISON3 SX	T3059320	TRIOM *	Post.SX	D28
		FARO MALAGUTI MADISON3	T17029010	TRIOM *		D20

125 CC MADISON R RESTYLING						
02	04	FANALE MALAGUTI MADISON DX	T3059210	TRIOM *	Post.DX	D27
		FARO	F2006686	CEV *		D20

150 CC CIAK						
00	03	FANALE LUCE TARGA F12 F18-CIAK	S39902017	ECIE		D25

150 CC F18 WARRIOR						
	02	FANALE LUCE TARGA F12 F18-CIAK	S39902017	ECIE		D25

150 CC MADISON T						
99	01	BIFARO MALAGUTI MADISON 125/15	F100459100	CEV *		D19
		FANALE LUCE TARGA F12 F18-CIAK	S39902017	ECIE		D25
		FANALE MALAGUTI MADISON DX	T3059210	TRIOM *	Post.DX	D27
		FARO	F2006686	CEV *		D20

DA	A	DESCRIZIONE	COD. EBF	CLASSE	NOTE	PAG.
160 CC CENTRO IE						
08	11	FANALE MALAGUTI CENTRO ROSSO	T13199020	TRIOM *		D26
		FARO MALAGUTI CENTRO	T17199010	TRIOM *		D21
		FRECCIA MALAGUTI CENTRO AN.DX	T2879210	TRIOM *	Ant.DX	D17
		FRECCIA MALAGUTI CENTRO AN.SX	T2879310	TRIOM *	Ant.SX	D17

180 CC MADISON R						
01	02	BIFARO MALAGUTI MADISON 125/15	F100459100	CEV *		D19
		FARO	F2006686	CEV *		D20

200 CC MADISON S						
02	03	BIFARO MALAGUTI MADISON 125/15	F100459100	CEV *		D19
		FANALE LUCE TARGA F12 F18-CIAK	S39902017	ECIE		D25
		FANALE MALAGUTI MADISON DX	T3059210	TRIOM *	Post.DX	D27
		FARO	F2006686	CEV *		D20

250 CC MADISON 3						
06		FANALE MALAGUTI MADISON3 DX	T3059220	TRIOM *	Post.DX	D27
		FANALE MALAGUTI MADISON3 SX	T3059320	TRIOM *	Post.SX	D28
		FARO MALAGUTI MADISON3	T17029010	TRIOM *		D20

250 CC MADISON RS						
04	05	FANALE MALAGUTI MADISON DX	T3059210	TRIOM *	Post.DX	D27
		FARO	F2006686	CEV *		D20

250 CC MADISON S						
99	01	BIFARO MALAGUTI MADISON 125/15	F100459100	CEV *		D19
		FANALE LUCE TARGA F12 F18-CIAK	S39902017	ECIE		D25
		FANALE MALAGUTI MADISON DX	T3059210	TRIOM *	Post.DX	D27
		FARO	F2006686	CEV *		D20

400 CC MADISON K						
02	04	FANALE LUCE TARGA F12 F18-CIAK	S39902017	ECIE		D25
		FANALE MALAGUTI MADISON DX	T3059210	TRIOM *	Post.DX	D27
		FARO	F2006686	CEV *		D20

MBK						
50 CC CW BOOSTER						
90	95	BIFARO BOOSTER-FIZZ	S64080601	MAGNETI MARELLI		D20
		FRECCIA MBK BOOSTER ANT.DX	T2379210	TRIOM *	Ant.DX con cavo	D14
		TRASPARENTE FANALE MBK BOOSTER	S84051601	MAGNETI MARELLI		D26

50 CC CW BOOSTER NG						
95	98	FANALE MBK BOOSTER NG COMP	T3889010	TRIOM *	con parafrangente	D29
		FRECCIA MBK BOSTER NG ANT.DX	F100965200	CEV *	Ant.DX	D3
		FRECCIA MBK BOSTER NG ANT.SX	F100965300	CEV *	Ant.SX	D3
		TRASP.FAN.BOOSTER NG/ROCKET	T229108	TRIOM *		D27
		TRASP.FREC.BOOSTER NG POST.DX	T219510	TRIOM *	Post.DX	D11
		TRASP.FREC.BOOSTER NG POST.SX	T219511	TRIOM *	Post.SX	D11
		TRASP.FREC.MBK BOOSTER NG A.DX	F3045878	CEV *	Ant.DX	D4
99	03	BIFARO MBK BOOSTER N.G. 50 99-	T7009020	TRIOM *		D21
		FANALE MBK BOOSTER NG COMP	T3889010	TRIOM *	con parafrangente	D29
		TRASP.FAN.BOOSTER NG/ROCKET	T229108	TRIOM *		D27
		TRASP.FREC.BOOSTER NG POST.DX	T219510	TRIOM *	Post.DX	D11
		TRASP.FREC.BOOSTER NG POST.SX	T219511	TRIOM *	Post.SX	D11

50 CC CW BOOSTER ROCKET						
97	98	FANALE MBK BOOSTER NG COMP	T3889010	TRIOM *	con parafrangente	D29
		FRECCIA MBK BOSTER NG ANT.DX	F100965200	CEV *	Ant.DX	D3
		FRECCIA MBK BOSTER NG ANT.SX	F100965300	CEV *	Ant.SX	D3
		TRASP.FAN.BOOSTER NG/ROCKET	T229108	TRIOM *		D27
		TRASP.FREC.BOOSTER NG POST.DX	T219510	TRIOM *	Post.DX	D11
		TRASP.FREC.BOOSTER NG POST.SX	T219511	TRIOM *	Post.SX	D11

DA	A	DESCRIZIONE	COD. EBF	CLASSE	NOTE	PAG.
		TRASP.FREC.MBK BOOSTER NG A.DX	F3045878	CEV *	Ant.DX	D4
50 CC CW BOOSTER SPIRIT						
96		BIFARO BOOSTER-FIZZ	S64080601	MAGNETI MARELLI		D20
		FRECCIA MBK BOOSTER ANT.DX	T2379210	TRIOM *	Ant.DX con cavo	D14
		TRASPARENTE FANALE MBK BOOSTER	S84051601	MAGNETI MARELLI		D26
99	03	FRECCIA MBK BOOSTER ANT.DX	T2379210	TRIOM *	Ant.DX con cavo	D14
		GR.OTTICO BOOSTER SPIRIT 99-	S61071601	MAGNETI MARELLI		D20
		TRASP.FREC.BOOSTER SPIRIT P.DX	S80071801	MAGNETI MARELLI	Post.DX	D9
		TRASP.FREC.BOOSTER SPIRIT P.SX	S80071701	MAGNETI MARELLI	Post.SX	D9
50 CC CW BOOSTER TRACK						
96	98	FANALE MBK BOOSTER NG COMP	T3889010	TRIOM *	con parafango	D29
		FRECCIA MBK BOSTER NG ANT.DX	F100965200	CEV *	Ant.DX con cavo	D3
		FRECCIA MBK BOSTER NG ANT.SX	F100965300	CEV *	Ant.SX	D3
		TRASP.FAN.BOOSTER NG/ROCKET	T229108	TRIOM *		D27
		TRASP.FREC.BOOSTER NG POST.DX	T219510	TRIOM *	Post.DX	D11
		TRASP.FREC.BOOSTER NG POST.SX	T219511	TRIOM *	Post.SX	D11
		TRASP.FREC.MBK BOOSTER NG A.DX	F3045878	CEV *	Ant.DX	D4
50 CC EW STUNT						
00	02	FREC.MBK STUNT SLIDER ANT.DX	T3089210	TRIOM *	Ant.DX	D17
		FREC.MBK STUNT SLIDER ANT.SX	T3089310	TRIOM *	Ant.SX	D17
50 CC YH FLIPPER						
98		FREC.MBK FLIPPER WHY ANT.DX	T2509210	TRIOM *	Ant.DX	D15
		FREC.MBK FLIPPER WHY ANT.SX	T2509310	TRIOM *	Ant.SX	D15
		TRASP.FREC.FLIPPER ANT.DX-SX	T219077	TRIOM *	Ant.DX/SX	D11
50 CC YM FIZZ						
94	95	BIFARO BOOSTER-FIZZ	S64080601	MAGNETI MARELLI		D20
50 CC YQ NITRO						
97	03	FANALE BMW F650 - MBK - YAMAHA	S32902606	ECIE		D25
		TRASP.FAN.MBK NITRO AEROX	T229128	TRIOM *		D27
		TRASP.FREC.NITRO ANT.SX ARANC	S70031701	MAGNETI MARELLI	Ant.SX	D8
00	02	TRASP.FAN.MBK NITRO AEROX	T229128	TRIOM *		D27
125 CC XN DOODO						
		FREC.MBK DOODO-TEOS POST.SX	T3169310	TRIOM *	Post.SX	D17
		FREC.MBK DOODO-TEOS POST.SX	T3169310	TRIOM *	Post.SX	D17
MOTO GUZZI						
350 CC NEVADA						
93	97	FREC.GUZZI NEVADA 750 AN.DX	S31900802	ECIE		D6
98	01	FREC.GUZZI NEVADA 750 AN.DX	S31900802	ECIE		D6
350 CC V35 II						
80	85	FRECCIA GUZZI AN.DX-POS.SX CRO	F100937235	CEV *	Ant.DX	D3
		FRECCIA GUZZI AN.SX-POS.DX CRO	F100937335	CEV *	Ant.SX	D3
		TRASP.FREC. MOTO GUZZI DX-SX	F3019375	CEV *	Ant.SX	D4
750 CC BREVA						
03	08	FANALE YAMAHA BMW	S32902610	ECIE		D25
750 CC NEVADA						
93	97	FREC.GUZZI NEVADA 750 AN.DX	S31900802	ECIE		D6
98	01	FREC.GUZZI NEVADA 750 AN.DX	S31900802	ECIE		D6

DA	A	DESCRIZIONE	COD. EBF	CLASSE	NOTE	PAG.
850 CC T3						
79	85	FRECCIA GUZZI AN.DX-POS.SX CRO	F100937235	CEV *	Ant.DX	D3
		FRECCIA GUZZI AN.SX-POS.DX CRO	F100937335	CEV *	Ant.SX	D3
		TRASP.FREC. MOTO GUZZI DX-SX	F3019375	CEV *	Ant.SX	D4
1000 CC CALIFORNIA III						
		TRASP.FREC.REDROS AN.DX-SX CRO	F3043031	CEV *	DX/SX	D4
1000 CC DAYTONA I						
		FARO	F100454001	CEV *		D19
		PORTALAMPADA H4 FONDELLO	F304152901	CEV *		D30
1000 CC STRADA						
93	94	FREC.GUZZI NEVADA 750 AN.DX	S31900802	ECIE		D6
1100 CC CALIFORNIA						
94	97	FREC.GUZZI NEVADA 750 AN.DX	S31900802	ECIE		D6
1100 CC CALIFORNIA EV						
02	02	FREC.GUZZI POST.DX	S31900901	ECIE	Post.DX	D6
		FREC.GUZZI POST.SX	S31900900	ECIE	Post.SX	D6
1100 CC CALIFORNIA JACKAL						
99	01	FREC.GUZZI POST.DX	S31900901	ECIE	Post.DX	D6
		FREC.GUZZI POST.SX	S31900900	ECIE	Post.SX	D6
1100 CC CALIFORNIA SPECIAL						
00		FREC.GUZZI POST.DX	S31900901	ECIE	Post.DX	D6
		FREC.GUZZI POST.SX	S31900900	ECIE	Post.SX	D6
1100 CC CALIFORNIA SPECIAL ALUMINIUM						
02	03	FREC.GUZZI POST.DX	S31900901	ECIE	Post.DX	D6
		FREC.GUZZI POST.SX	S31900900	ECIE	Post.SX	D6
1100 CC CALIFORNIA STONE						
01		FREC.GUZZI POST.DX	S31900901	ECIE	Post.DX	D6
		FREC.GUZZI POST.SX	S31900900	ECIE	Post.SX	D6
1100 CC V11 SPORT						
		FREC.PEGASO 650IE 01- POS.DX	S31905203	ECIE	Adattabile	D7
		FREC.PEGASO 650IE 01- POS.SX	S31905202	ECIE	Adattabile	D7
1200 CC NORGE GT 8V						
10		FRECCIA MOTO GUZZI DX	T2900210	TRIOM	Ant.	D17
		FRECCIA MOTO GUZZI LX	T2900310	TRIOM	Ant.	D17
1200 CC NORGE GT 8V POLIZIA						
		FRECCIA MOTO GUZZI DX	T2900210	TRIOM	Ant.	D17
		FRECCIA MOTO GUZZI LX	T2900310	TRIOM	Ant.	D17
1200 CC STELVIO						
08	08	FANALE MOTO GUZZI STELVIO	T13390010	TRIOM		D26
		FARO MOTO GUZZI STELVIO	T17220010	TRIOM		D26
		FRECCIA MOTO GUZZI DX	T2900210	TRIOM	Ant.	D17
		FRECCIA MOTO GUZZI LX	T2900310	TRIOM	Ant.	D17
1200 CC STELVIO 8V NTX						
11		FRECCIA MOTO GUZZI DX	T2900210	TRIOM	Ant.	D17
		FRECCIA MOTO GUZZI LX	T2900310	TRIOM	Ant.	D17
16		FANALE MOTO GUZZI	T13390020	TRIOM		D26
1200 CC STELVIO 8V STD						
		FARO MOTO GUZZI STELVIO	T17220010	TRIOM		D26
		FRECCIA MOTO GUZZI DX	T2900210	TRIOM	Ant.	D17
		FRECCIA MOTO GUZZI LX	T2900310	TRIOM	Ant.	D17

DA	A	DESCRIZIONE	COD. EBF	CLASSE	NOTE	PAG.
	16	FANALE MOTO GUZZI	T13390020	TRIOM		D26
1200 CC STELVIO NTX						
09	10	FANALE MOTO GUZZI STELVIO	T13390010	TRIOM		D26
		FRECCIA MOTO GUZZI DX	T2900210	TRIOM	Ant.	D17
		FRECCIA MOTO GUZZI LX	T2900310	TRIOM	Ant.	D17

1200 CC | STELVIO STD

		FANALE MOTO GUZZI STELVIO	T13390010	TRIOM		D26
		FARO MOTO GUZZI STELVIO	T17220010	TRIOM		D26
		FRECCIA MOTO GUZZI DX	T2900210	TRIOM	Ant.	D17
		FRECCIA MOTO GUZZI LX	T2900310	TRIOM	Ant.	D17

**MV AGUSTA
750 CC | BRUTALE**

03	05	FANALE MV AGUSTA F4	T3060020	TRIOM *		D28
----	----	---------------------	----------	---------	--	-----

750 CC | F4

99	03	FANALE MV AGUSTA F4	T3060020	TRIOM *		D28
----	----	---------------------	----------	---------	--	-----

900 CC | BRUTALE

08		FANALE MV AGUSTA F4	T3060020	TRIOM *		D28
05	08	FANALE MV AGUSTA F4	T3060020	TRIOM *		D28

1000 CC | F4

04		FANALE MV AGUSTA F4	T3060020	TRIOM *		D28
----	--	---------------------	----------	---------	--	-----

1078 CC | BRUTALE

08		FANALE MV AGUSTA F4	T3060020	TRIOM *		D28
----	--	---------------------	----------	---------	--	-----

1078 CC | F4

07		FANALE MV AGUSTA F4	T3060020	TRIOM *		D28
----	--	---------------------	----------	---------	--	-----

**PEUGEOT
50 CC | BUXY**

94	97	FARO PEUGEOT BUXY - ZENITH	T7799011	TRIOM *		D23
		PORTALAMPADA APRILIA-PEUGEOT	T309016	TRIOM *		D30

50 CC | ELYSEO

99	99	FREC. ELYSEO (TUTTI) POST.DX	S70050801	MAGNETI MARELLI	Post.DX	D9
		TRASP.FREC. ELYSEO POST.DX	S70051801	MAGNETI MARELLI	Post.DX	D9

50 CC | SC METROPOLIS

88	91	FANALE POLARIS-MALANCA-PEUGEOT	F100943600	CEV *		D24
----	----	--------------------------------	------------	-------	--	-----

50 CC | SPEEDFIGHT AC

97	06	FREC. SPEEDFIGHT 50/100 POST.DX	S70020801	MAGNETI MARELLI	Post.DX	D8
		TRASP.FREC. SPEEDFIGHT ANT. SX	S70011701	MAGNETI MARELLI	Ant.SX	D8

50 CC | SPEEDFIGHT LC

		FREC. SPEEDFIGHT 50/100 POST.DX	S70020801	MAGNETI MARELLI	Post.DX	D8
		TRASP.FREC. SPEEDFIGHT ANT. SX	S70011701	MAGNETI MARELLI	Ant.SX	D8

50 CC | SQUAB

95	97	FREC. PEUGEOT SQUAB ANT. DX/SX	S00909200	FACOMSA	Ant.DX/SX	D5
		TRASP.FRECIA PER 935/945	S10991030	ECIE	Ant. e Post. DX/SX	D6

50 CC | TREKKER

98	03	FREC. PEUGEOT SQUAB ANT. DX/SX	S00909200	FACOMSA		D5
		TRASP.FRECIA PER 935/945	S10991030	ECIE		D6

50 CC | VIVACITY

99	04	FREC. VIVACITY ANT. DX ARANCIO	S70060802	MAGNETI MARELLI	Ant.DX arancio	D9
----	----	--------------------------------	-----------	-----------------	----------------	----

DA	A	DESCRIZIONE	COD. EBF	CLASSE	NOTE	PAG.
		TRASP.FAN.PEUGEOT VIVACITY	S80061601	MAGNETI MARELLI		D25
		TRASP.FREC.VIVACITY ANT.DX	S70061801	MAGNETI MARELLI	Ant.DX	D9
		TRASP.FREC.VIVACITY ANT.SX	S70061701	MAGNETI MARELLI	Ant.SX	D9

50 CC | X-FIGHT

00	00	FREC. PEUGEOT X-FIGHT ANT. DX 00	S74100801	MAGNETI MARELLI	Ant.DX bianca	D9
		FREC. PEUGEOT X-FIGHT ANT. SX 00	S74100701	MAGNETI MARELLI	Ant.SX bianca	D9
		FREC. X-FIGHT POST. DX 00-	S74110801	MAGNETI MARELLI	Post.DX bianca	D9
		TRASP.FREC. X-FIGHT ANT. DX	S74101801	MAGNETI MARELLI	Ant.DX bianca	D9
		TRASP.FREC. X-FIGHT ANT. SX	S74101701	MAGNETI MARELLI	Ant.SX bianca	D9

50 CC | ZENITH

94	98	FARO PEUGEOT BUXY - ZENITH	T7799011	TRIOM *		D23
		PORTALAMPADA APRILIA-PEUGEOT	T309016	TRIOM *		D30

100 CC | ELYSEO

99	01	FREC. ELYSEO (TUTTI) POST. DX	S70050801	MAGNETI MARELLI	Post.DX	D9
		TRASP.FREC. ELYSEO POST. DX	S70051801	MAGNETI MARELLI	Post.DX	D9

100 CC | SPEEDFIGHT

97	00	FREC. SPEEDFIGHT 50/100 POST. DX	S70020801	MAGNETI MARELLI	Post.DX	D8
		TRASP.FREC. SPEEDFIGHT ANT. SX	S70011701	MAGNETI MARELLI	Ant.SX	D8

100 CC | VIVACITY

99	01	FARO PEUGEOT VIVACITY 100	S61060604	MAGNETI MARELLI		D20
		FREC. VIVACITY ANT. DX ARANCIO	S70060802	MAGNETI MARELLI	Ant.DX arancio	D9
		TRASP.FAN.PEUGEOT VIVACITY	S80061601	MAGNETI MARELLI		D25
		TRASP.FREC. VIVACITY ANT. DX	S70061801	MAGNETI MARELLI	Ant.DX	D9
		TRASP.FREC. VIVACITY ANT. SX	S70061701	MAGNETI MARELLI	Ant.SX	D9

100 CC | X-FIGHT

00		FREC. PEUGEOT X-FIGHT ANT. DX 00	S74100801	MAGNETI MARELLI	Ant.DX bianca	D9
		FREC. PEUGEOT X-FIGHT ANT. SX 00	S74100701	MAGNETI MARELLI	Ant.SX bianca	D9
		FREC. X-FIGHT POST. DX 00-	S74110801	MAGNETI MARELLI	Post.DX bianca	D9
		TRASP.FREC. X-FIGHT ANT. DX	S74101801	MAGNETI MARELLI	Ant.DX bianca	D9
		TRASP.FREC. X-FIGHT ANT. SX	S74101701	MAGNETI MARELLI	Ant.SX bianca	D9

125 CC | ELYSEO

99		FREC. ELYSEO (TUTTI) POST. DX	S70050801	MAGNETI MARELLI	Post.DX	D9
		TRASP.FREC. ELYSEO POST. DX	S70051801	MAGNETI MARELLI	Post.DX	D9
		FREC. ELYSEO (TUTTI) POST. DX	S70050801	MAGNETI MARELLI	Post.DX	D9
		TRASP.FREC. ELYSEO POST. DX	S70051801	MAGNETI MARELLI	Post.DX	D9

**PIAGGIO
50 CC | APE FL**

89	95	TRASP.FAN.APE 50 89- APE D	T259003	TRIOM *		D27
----	----	----------------------------	---------	---------	--	-----

50 CC | APE FL2

		TRASP.FAN.APE 50 89- APE D	T259003	TRIOM *		D27
--	--	----------------------------	---------	---------	--	-----

DA	A	DESCRIZIONE	COD. EBF	CLASSE	NOTE	PAG.
50 CC APE FL3 EUROPA						
96	99	TRASP.FAN.APE 50 89- APE D	T259003	TRIOM *		D27
50 CC APE P						
80	85	FRECCIA.APE 50 ANT.DX	T2068211	TRIOM *	Ant.DX	D9
		FRECCIA.APE 50 ANT.SX	T2068311	TRIOM *	Ant.SX	D9
50 CC APE RST MIX						
99	05	TRASP.FAN.APE 50 89- APE D	T259003	TRIOM *		D27
50 CC CIAO						
80	88	FARO CIAO PX NERO	T7518010	TRIOM *		D22
		GRUPPO OTTICO CIAO PX	T209030	TRIOM *		D21
50 CC FLY 2T						
05	07	FARO PIAGGIO LIBERTY 50 09-	T7349010	TRIOM *		D22
50 CC FLY 4T						
	08	FARO PIAGGIO LIBERTY 50 09-	T7349010	TRIOM *		D22
50 CC FREE						
92	94	FRECCIA FREE AN.DX-SX GRI.SCU	F100959402	CEV *	Ant.DX/SX grigio scuro	D3
		TRASPARENTE FANALE FREE	F3044715	CEV *		D24
95	02	FRECCIA FREE AN.DX-SX GRI.SCU	F100959402	CEV *	Ant.DX/SX grigio scuro	D3
		TRASPARENTE FANALE FREE	F3044715	CEV *		D24
50 CC FREE DELIVERY						
00	01	FARO	F100582331	ALTRO		D20
		TRASPARENTE FANALE FREE	F3044715	CEV *		D24
50 CC LIBERTY 2T						
06	08	FANALE LIBERTY 50/125/150	T3309010	TRIOM *		D28
		FARO PIAGGIO LIBERTY 50 09-	T7349010	TRIOM *		D22
		FREC.LIBERTY 50/125/20RST AN.D	T2599210	TRIOM *	Ant.DX	D15
		FREC.LIBERTY 50/125/20RST AN.S	T2599310	TRIOM *	Ant.SX	D15
		FREC.LIBERTY 50/125/20RST PO.D	T3129210	TRIOM *	Post.DX	D17
		FREC.LIBERTY 50/125/20RST PO.S	T3129310	TRIOM *	Post.SX	D17
		TRASP.FAN.LIBERTY 50/125	T229121	TRIOM *		D27
09		FANALE LIBERTY 50/125 09- COMP	T13439010	TRIOM *		D26
		FARO PIAGGIO LIBERTY 50 09-	T7349010	TRIOM *		D22
		FRECCIA LIBERTY 09- ANT.SX	T2599320	TRIOM *		D15
97	03	FANALE LIBERTY 50/125/150	T3309010	TRIOM *		D28
		FRECCIA LIBERTY ARANCIO ANT.DX	T2449210	TRIOM *	Ant.DX arancio	D14
		FRECCIA LIBERTY ARANCIO ANT.SX	T2449310	TRIOM *	Ant.SX arancio	D15
		FRECCIA LIBERTY BIANCA ANT.DX	T2449230	TRIOM *	Ant.DX bianca	D14
		FRECCIA LIBERTY BIANCA ANT.SX	T2449330	TRIOM *	Ant.SX bianca	D15
		FRECCIA LIBERTY BIANCA POST.DX	T3319220	TRIOM *	Post.DX bianca	D17
		FRECCIA LIBERTY BIANCA POST.SX	T3319320	TRIOM *	Post.SX bianca	D17
		TRASP.FAN.LIBERTY 50/125	T229121	TRIOM *		D27
		TRASP.FREC.LIBERTY ANT.DX ARA	T219614	TRIOM *	Ant.DX	D13
		TRASP.FREC.LIBERTY ANT.DX BIAN	T209514	TRIOM *	Ant.DX bianca	D10
		TRASP.FREC.LIBERTY ANT.SX ARA	T219615	TRIOM *	Ant.SX	D13
		TRASP.FREC.LIBERTY ANT.SX BIAN	T209515	TRIOM *	Ant.DX bianca	D10
		TRASP.FREC.LIBERTY POST.DX ARA	T219616	TRIOM *	Post.DX	D13
		TRASP.FREC.LIBERTY POST.DX BIA	T209516	TRIOM *	Post.DX bianca	D10
		TRASP.FREC.LIBERTY POST.SX ARA	T219617	TRIOM *	Post.SX	D13
		TRASP.FREC.LIBERTY POST.SX BIA	T209517	TRIOM *	Post.SX bianca	D10

DA	A	DESCRIZIONE	COD. EBF	CLASSE	NOTE	PAG.
50 CC LIBERTY 4T						
00		FANALE LIBERTY 50/125/150	T3309010	TRIOM *		D28
		FRECCIA LIBERTY ARANCIO ANT.DX	T2449210	TRIOM *	Ant.DX arancio	D14
		FRECCIA LIBERTY ARANCIO ANT.SX	T2449310	TRIOM *	Ant.SX arancio	D15
		FRECCIA LIBERTY BIANCA ANT.DX	T2449230	TRIOM *	Ant.DX bianca	D14
		FRECCIA LIBERTY BIANCA ANT.SX	T2449330	TRIOM *	Ant.SX bianca	D15
		FRECCIA LIBERTY BIANCA POST.DX	T3319220	TRIOM *	Post.DX bianca	D17

DA	A	DESCRIZIONE	COD. EBF	CLASSE	NOTE	PAG.
		FRECCIA LIBERTY BIANCA POST.SX	T3319320	TRIOM *	Post.SX bianca	D17
		TRASP.FAN.LIBERTY 50/125	T229121	TRIOM *		D27
		TRASP.FREC.LIBERTY ANT.DX ARA	T219614	TRIOM *	Ant.DX	D13
		TRASP.FREC.LIBERTY ANT.DX BIAN	T209514	TRIOM *	Ant.DX bianca	D10
		TRASP.FREC.LIBERTY ANT.SX ARA	T219615	TRIOM *	Ant.SX	D13
		TRASP.FREC.LIBERTY ANT.SX BIAN	T209515	TRIOM *	Ant.DX bianca	D10
		TRASP.FREC.LIBERTY POST.DX ARA	T219616	TRIOM *	Post.DX	D13
		TRASP.FREC.LIBERTY POST.DX BIA	T209516	TRIOM *	Post.DX bianca	D10
		TRASP.FREC.LIBERTY POST.SX ARA	T219617	TRIOM *	Post.SX	D13
		TRASP.FREC.LIBERTY POST.SX BIA	T209517	TRIOM *	Post.SX bianca	D10
09		FANALE LIBERTY 50/125 09- COMP	T13439010	TRIOM *		D26
		FARO PIAGGIO LIBERTY 50 09-	T7349010	TRIOM *		D22
		FRECCIA LIBERTY 09- ANT.SX	T2599320	TRIOM *		D15

DA	A	DESCRIZIONE	COD. EBF	CLASSE	NOTE	PAG.
50 CC LIBERTY PTT						
04	05	FANALE LIBERTY 50/125/150	T3309010	TRIOM *		D28
		FARO	F100582331	ALTRO		D20
		TRASP.FAN.LIBERTY 50/125	T229121	TRIOM *	Versione Euro2	D27
		TRASP.FREC.LIBERTY POST.DX ARA	T219616	TRIOM *	Post.DX	D13
		TRASP.FREC.LIBERTY POST.SX ARA	T219617	TRIOM *	Post.SX	D13

DA	A	DESCRIZIONE	COD. EBF	CLASSE	NOTE	PAG.
50 CC LIBERTY RST 2T						
		FANALE LIBERTY 50/125/150	T3309010	TRIOM *		D28
		FARO PIAGGIO LIBERTY 50 09-	T7349010	TRIOM *		D22
		FREC.LIBERTY 50/125/20RST AN.D	T2599210	TRIOM *	Ant.DX	D15
		FREC.LIBERTY 50/125/20RST AN.S	T2599310	TRIOM *	Ant.SX	D15
		FREC.LIBERTY 50/125/20RST PO.D	T3129210	TRIOM *	Post.DX	D17
		TRASP.FAN.LIBERTY 50/125	T229121	TRIOM *		D27

DA	A	DESCRIZIONE	COD. EBF	CLASSE	NOTE	PAG.
50 CC LIBERTY RST 4T						
08		FANALE LIBERTY 50/125/150	T3309010	TRIOM *		D28
		FARO PIAGGIO LIBERTY 50 09-	T7349010	TRIOM *		D22
		FREC.LIBERTY 50/125/20RST AN.D	T2599210	TRIOM *	Ant.DX	D15
		FREC.LIBERTY 50/125/20RST AN.S	T2599310	TRIOM *	Ant.SX	D15
		FREC.LIBERTY 50/125/20RST PO.D	T3129210	TRIOM *	Post.DX	D17
		FREC.LIBERTY 50/125/20RST PO.S	T3129310	TRIOM *	Post.SX	D17
		TRASP.FAN.LIBERTY 50/125	T229121	TRIOM *		D27

DA	A	DESCRIZIONE	COD. EBF	CLASSE	NOTE	PAG.
50 CC LIBERTY SPORT 2T						
06		TRASP.FAN.LIBERTY 50/125	T229121	TRIOM *		D27
08		FANALE LIBERTY 50/125/150	T3309010	TRIOM *		D28

DA	A	DESCRIZIONE	COD. EBF	CLASSE	NOTE	PAG.
50 CC LIBERTY SPORT 4T						
		FANALE LIBERTY 50/125/150	T3309010	TRIOM *		D28
		TRASP.FAN.LIBERTY 50/125	T229121	TRIOM *		D27

DA	A	DESCRIZIONE	COD. EBF	CLASSE	NOTE	PAG.
50 CC NRG						
94	96	FANALE NRG-NTT-GILERA TYPHOON	T3829010	TRIOM *		D29
		FREC.NRG-NTT-TYPHOON POST.DX	T3819210	TRIOM *	Post.DX	D18
		TRASP.FAN.NRG-NTT TYPHOON-STOR	T229100	TRIOM *		D27
		TRASP.FREC.NRG/MC2 ZIP ANT.DX	T219588	TRIOM *	Ant.DX	D12
		TRASP.FREC.NRG/MC2 ZIP ANT.SX	T219589	TRIOM *	Ant.SX	D12
		TRASP.FREC.TYPHON-NRG POST.DX	T219586	TRIOM *	Post.DX	D12
		TRASP.FREC.TYPHON-NRG POST.SX	T219587	TRIOM *	Post.SX	D12

DA	A	DESCRIZIONE	COD. EBF	CLASSE	NOTE	PAG.
50 CC NRG MC2						
97	99	FANALE COMPLETO NRG MC3	T8049020	TRIOM *		D29
		FANALE NRG EXTREME /MC2/MC3	T3969010	TRIOM *		D29
		TRASP.FREC.NRG EXTREME POST.DX	T219602	TRIOM *	Post.DX	D13
		TRASP.FREC.NRG EXTREME POST.SX	T219603	TRIOM *	Post.SX	D13
		TRASP.FREC.NRG/MC2 ZIP ANT.DX	T219588	TRIOM *	Ant.DX	D12

DA	A	DESCRIZIONE	COD. EBF	CLASSE	NOTE	PAG.
		TRASP.FREC.NRG/MC2 ZIP ANT.SX	T219589	TRIOM *	Ant.SX	D12
50 CC NRG MC3						
00	04	FANALE COMPLETO NRG MC3	T8049020	TRIOM *		D29
		FANALE NRG EXTREME /MC2 /MC3	T3969010	TRIOM *		D29
		TRASP.FREC.NRG EXTREME ANT.SX	F3047014	CEV *	Ant.SX	D5
		TRASP.FREC.NRG EXTREME POST.DX	T219602	TRIOM *	Post.DX	D13
		TRASP.FREC.NRG EXTREME POST.SX	T219603	TRIOM *	Post.SX	D13

50 CC | NRG PUREJET

02		FANALE COMPLETO NRG MC3	T8049020	TRIOM *		D29
		FANALE NRG EXTREME /MC2 /MC3	T3969010	TRIOM *		D29
		TRASP.FREC.NRG EXTREME ANT.SX	F3047014	CEV *	Ant.SX	D5
		TRASP.FREC.NRG EXTREME POST.DX	T219602	TRIOM *	Post.DX	D13
		TRASP.FREC.NRG EXTREME POST.SX	T219603	TRIOM *	Post.SX	D13

50 CC | NTT

95	96	FANALE NRG-NTT-GILERA TYPHOON	T3829010	TRIOM *		D29
		FREC.NRG-NTT-TYPHOON POST.DX	T3819210	TRIOM *	Post.DX	D18
		TRASP.FAN.NRG-NTT TYPHOON-STOR	T229100	TRIOM *		D27
		TRASP.FREC.NRG/MC2 ZIP ANT.DX	T219588	TRIOM *	Ant.DX	D12
		TRASP.FREC.NRG/MC2 ZIP ANT.SX	T219589	TRIOM *	Ant.SX	D12
		TRASP.FREC.TYPHON-NRG POST.DX	T219586	TRIOM *	Post.DX	D12
		TRASP.FREC.TYPHON-NRG POST.SX	T219587	TRIOM *	Post.SX	D12

50 CC | QUARTZ

92		PORTALAMPADA FRECCIA CON BA15S	T319005	TRIOM *		D30
		TRASP.FREC.QUARTZ POST.DX	T219572	TRIOM *	Post.DX	D12
		TRASP.FREC.QUARTZ POST.SX	T219573	TRIOM *	Post.SX	D12

50 CC | SFERA

91	93	PORTALAMPADA APRILIA-PEUGEOT	T309016	TRIOM *		D30
		PORTALAMPADA FRECCIA CON BA15S	T319005	TRIOM *		D30
		PORTALAMPADA FRECCIA CON BA15S	T319005	TRIOM *		D30

50 CC | SFERA RST

94	97	TRASP.FREC.SFERA 50 RL POST.DX	T219516	TRIOM *	Post.DX	D11
----	----	--------------------------------	---------	---------	---------	-----

50 CC | SI

79	88	FANALE SI NERO CON LAMP.	T3329014	TRIOM *		D28
		FARO SI NERO SENZA LAMP.	T7578011	TRIOM *		D22
		GRUPPO OTTICO SI	T209006	TRIOM *		D21
		TRASPARENTE FANALE SI	E02423	ALTRO		D24
91	97	FARO SI NERO SENZA LAMP.	T7578011	TRIOM *		D22
		FREC.SI FL 91 - POST.DX LUNGO	T3729211	TRIOM *	Post.DX	D18
		GRUPPO OTTICO SI	T209006	TRIOM *		D21

50 CC | TYPHOON

01		FANALE NRG-NTT-GILERA TYPHOON	T3829010	TRIOM *		D29
		FREC.NRG-NTT-TYPHOON POST.DX	T3819210	TRIOM *	Post.DX	D18
		TRASP.FAN.NRG-NTT TYPHOON-STOR	T229100	TRIOM *		D27
		TRASP.FREC.NRG/MC2 ZIP ANT.DX	T219588	TRIOM *	Ant.DX	D12
		TRASP.FREC.NRG/MC2 ZIP ANT.SX	T219589	TRIOM *	Ant.SX	D12
		TRASP.FREC.TYPHON-NRG POST.DX	T219586	TRIOM *	Post.DX	D12
		TRASP.FREC.TYPHON-NRG POST.SX	T219587	TRIOM *	Post.SX	D12

50 CC | VESPA ET2

97	05	FANALE VESPA ET2 - ET4	T3939010	TRIOM *		D29
----	----	------------------------	----------	---------	--	-----

DA	A	DESCRIZIONE	COD. EBF	CLASSE	NOTE	PAG.
		FREC.ET2 - ET4 ANT.DX ARANCIO	T2409210	TRIOM *	Ant.DX arancio	D14
		FREC.ET2 - ET4 ANT.SX ARANCIO	T2409310	TRIOM *	Ant.SX arancio	D14
		FREC.ET2-ET4 POST.DX ARANCIO	T3919210	TRIOM *	Post.DX arancio	D18
		FREC.ET2-ET4 POST.SX ARANCIO	T3919310	TRIOM *	Post.SX arancio	D18
		PORTALAMPADA FRECCIA CON BA15S	T319005	TRIOM *		D30
		TRASPARENTE FANALE ET2 - ET4	T229118	TRIOM *		D27

50 CC | VESPA ET2 IE

00		FANALE VESPA ET2 - ET4	T3939010	TRIOM *		D29
		FREC.ET2 - ET4 ANT.DX ARANCIO	T2409210	TRIOM *	Ant.DX arancio	D14
		FREC.ET2 - ET4 ANT.SX ARANCIO	T2409310	TRIOM *	Ant.SX arancio	D14
		FREC.ET2-ET4 POST.DX ARANCIO	T3919210	TRIOM *	Post.DX arancio	D18
		FREC.ET2-ET4 POST.SX ARANCIO	T3919310	TRIOM *	Post.SX arancio	D18
		PORTALAMPADA FRECCIA CON BA15S	T319005	TRIOM *		D30
		TRASPARENTE FANALE ET2 - ET4	T229118	TRIOM *		D27

50 CC | VESPA ET4

00	05	FANALE VESPA ET2 - ET4	T3939010	TRIOM *		D29
		FREC.ET2 - ET4 ANT.DX ARANCIO	T2409210	TRIOM *	Ant.DX arancio	D14
		FREC.ET2 - ET4 ANT.SX ARANCIO	T2409310	TRIOM *	Ant.SX arancio	D14
		FREC.ET2-ET4 POST.DX ARANCIO	T3919210	TRIOM *	Post.DX arancio	D18
		FREC.ET2-ET4 POST.SX ARANCIO	T3919310	TRIOM *	Post.SX arancio	D18
		PORTALAMPADA FRECCIA CON BA15S	T319005	TRIOM *		D30
		TRASPARENTE FANALE ET2 - ET4	T229118	TRIOM *		D27

50 CC | VESPA FL

89	90	FARO VESPA 50FL/2 90-/PK50 90-	T7549030	TRIOM *		D22
		FREC.VESPA PK XL 85 - ANT.DX	T2169210	TRIOM *	Ant.DX	D11
		FREC.VESPA PK XL 85 - ANT.SX	T2169310	TRIOM *	Ant.SX	D11
		FREC.VESPA PK85-/XL POS.DX C/L	T3519210	TRIOM *	Post.DX	D18
		FREC.VESPA PK85-/XL POS.SX C/L	T3519310	TRIOM *	Post.SX	D18
		TRASP.FAN.VESPA PK N 50 89-	T229061	TRIOM *		D27
		TRASP.FREC.PK XL 85 - ANT.DX	T219548	TRIOM *	Ant.DX	D12
		TRASP.FREC.PK XL 85 - ANT.SX	T219549	TRIOM *	Ant.SX	D12
		TRASP.FREC.PK XL 85 - POST.DX	T219550	TRIOM *	Post.DX	D12
		TRASP.FREC.PK XL 85 - POST.SX	T219551	TRIOM *	Post.SX	D12

50 CC | VESPA FL2

91	97	FARO VESPA 50FL/2 90-/PK50 90-	T7549030	TRIOM *		D22
		FREC.VESPA PK XL 85 - ANT.DX	T2169210	TRIOM *	Ant.DX	D11
		FREC.VESPA PK XL 85 - ANT.SX	T2169310	TRIOM *	Ant.SX	D11
		FREC.VESPA PK85-/XL POS.DX C/L	T3519210	TRIOM *	Post.DX	D18
		FREC.VESPA PK85-/XL POS.SX C/L	T3519310	TRIOM *	Post.SX	D18
		TRASP.FAN.VESPA PK N 50 89-	T229061	TRIOM *		D27
		TRASP.FREC.PK XL 85 - ANT.DX	T219548	TRIOM *	Ant.DX	D12
		TRASP.FREC.PK XL 85 - ANT.SX	T219549	TRIOM *	Ant.SX	D12
		TRASP.FREC.PK XL 85 - POST.DX	T219550	TRIOM *	Post.DX	D12
		TRASP.FREC.PK XL 85 - POST.SX	T219551	TRIOM *	Post.SX	D12

50 CC | VESPA FL2 AUTOMATICA

90	91	FARO VESPA 50FL/2 90-/PK50 90-	T7549030	TRIOM *		D22
		FREC.VESPA PK XL 85 - ANT.DX	T2169210	TRIOM *	Ant.DX	D11
		FREC.VESPA PK XL 85 - ANT.SX	T2169310	TRIOM *	Ant.SX	D11
		FREC.VESPA PK85-/XL POS.DX C/L	T3519210	TRIOM *	Post.DX	D18
		FREC.VESPA PK85-/XL POS.SX C/L	T3519310	TRIOM *	Post.SX	D18
		TRASP.FAN.VESPA PK N 50 89-	T229061	TRIOM *		D27
		TRASP.FREC.PK XL 85 - ANT.DX	T219548	TRIOM *	Ant.DX	D12
		TRASP.FREC.PK XL 85 - ANT.SX	T219549	TRIOM *	Ant.SX	D12
		TRASP.FREC.PK XL 85 - POST.DX	T219550	TRIOM *	Post.DX	D12
		TRASP.FREC.PK XL 85 - POST.SX	T219551	TRIOM *	Post.SX	D12

50 CC | VESPA LX 2T

05		FARO PIAGGIO VESPA LX 50	T7589010	TRIOM *		D22
06		FREC.LX50 2T/4T 125/150 ANT.DX	T2739210	TRIOM *	Ant.DX	D16

DA	A	DESCRIZIONE	COD. EBF	CLASSE	NOTE	PAG.
		FREC.LX50 2T/4T 125/150 ANT.SX	T2739310	TRIOM *	Ant.SX	D16
		FREC.LX50 2T/4T 125/150 POS.DX	T13169210	TRIOM *	Post.DX	D9
		FREC.LX50 2T/4T 125/150 POS.SX	T13169310	TRIOM *	Post.SX	D9

50 CC | VESPA LX 4T

05		FARO PIAGGIO VESPA LX 50	T7589010	TRIOM *		D22
06		FREC.LX50 2T/4T 125/150 ANT.DX	T2739210	TRIOM *	Ant.DX	D16
		FREC.LX50 2T/4T 125/150 ANT.SX	T2739310	TRIOM *	Ant.SX	D16
		FREC.LX50 2T/4T 125/150 POS.DX	T13169210	TRIOM *	Post.DX	D9
		FREC.LX50 2T/4T 125/150 POS.SX	T13169310	TRIOM *	Post.SX	D9

50 CC | VESPA LXV 2T

		FREC.LX50 2T/4T 125/150 ANT.DX	T2739210	TRIOM *	Ant.DX	D16
		FREC.LX50 2T/4T 125/150 ANT.SX	T2739310	TRIOM *	Ant.SX	D16
		FREC.LX50 2T/4T 125/150 POS.DX	T13169210	TRIOM *	Post.DX	D9
		FREC.LX50 2T/4T 125/150 POS.SX	T13169310	TRIOM *	Post.SX	D9

50 CC | VESPA LXV 4T

		FREC.LX50 2T/4T 125/150 ANT.DX	T2739210	TRIOM *	Ant.DX	D16
		FREC.LX50 2T/4T 125/150 ANT.SX	T2739310	TRIOM *	Ant.SX	D16
		FREC.LX50 2T/4T 125/150 POS.DX	T13169210	TRIOM *	Post.DX	D9
		FREC.LX50 2T/4T 125/150 POS.SX	T13169310	TRIOM *	Post.SX	D9

50 CC | VESPA N

89	90	FREC.VESPA PK XL 85- ANT.DX	T2169210	TRIOM *	Ant.DX	D11
		FREC.VESPA PK XL 85- ANT.SX	T2169310	TRIOM *	Ant.SX	D11
		FREC.VESPA PK85-/XL POS.DX C/L	T3519210	TRIOM *	Post.DX	D18
		FREC.VESPA PK85-/XL POS.SX C/L	T3519310	TRIOM *	Post.SX	D18
		TRASP.FAN.VESPA PK N 50 89-	T229061	TRIOM *		D27
		TRASP.FREC.PK XL 85- ANT.DX	T219548	TRIOM *	Ant.DX	D12
		TRASP.FREC.PK XL 85- ANT.SX	T219549	TRIOM *	Ant.SX	D12
		TRASP.FREC.PK XL 85- POST.DX	T219550	TRIOM *	Post.DX	D12
		TRASP.FREC.PK XL 85- POST.SX	T219551	TRIOM *	Post.SX	D12

50 CC | VESPA PK

82	84	FREC.VESPA PK50/125 POS.DX C/L	T3419210	TRIOM *	Post.DX	D18
		FREC.VESPA PK50/125 POS.SX C/L	T3419310	TRIOM *	Post.SX	D18
		TRASP.FREC.PK 50/125 ANT.DX	T219530	TRIOM *	Ant.DX	D11
		TRASP.FREC.PK 50/125 ANT.SX	T219531	TRIOM *	Ant.SX	D11
		TRASP.FREC.PK 50/125 POST.DX	T219532	TRIOM *	Post.DX	D11
		TRASP.FREC.PK 50/125 POST.SX	T219533	TRIOM *	Post.SX	D11

50 CC | VESPA PK S AUTOMATICA

84	89	FREC.VESPA PK125S AUT.ANT.SX	T2139310	TRIOM *	Ant.SX	D11
		TRASP.FREC.PK 50/125 ANT.DX	T219530	TRIOM *	Ant.DX	D11
		TRASP.FREC.PK 50/125 ANT.SX	T219531	TRIOM *	Ant.SX	D11

50 CC | VESPA PK XL

85	90	FANALE VESPA PK 125 XL C/LAMP	T3509011	TRIOM *		D29
		FREC.VESPA PK XL 85- ANT.DX	T2169210	TRIOM *	Ant.DX	D11
		FREC.VESPA PK XL 85- ANT.SX	T2169310	TRIOM *	Ant.SX	D11
		FREC.VESPA PK85-/XL POS.DX C/L	T3519210	TRIOM *	Post.DX	D18
		FREC.VESPA PK85-/XL POS.SX C/L	T3519310	TRIOM *	Post.SX	D18
		TRASP.FAN.VESPA PK XL 125	T229020	TRIOM *		D26
		TRASP.FREC.PK XL 85- ANT.DX	T219548	TRIOM *	Ant.DX	D12
		TRASP.FREC.PK XL 85- ANT.SX	T219549	TRIOM *	Ant.SX	D12
		TRASP.FREC.PK XL 85- POST.DX	T219550	TRIOM *	Post.DX	D12
		TRASP.FREC.PK XL 85- POST.SX	T219551	TRIOM *	Post.SX	D12

50 CC | VESPA PK XL PLURIMATIC

		FANALE VESPA PK 125 XL C/LAMP	T3509011	TRIOM *		D29
		FREC.VESPA PK XL 85- ANT.DX	T2169210	TRIOM *	Ant.DX	D11
		FREC.VESPA PK XL 85- ANT.SX	T2169310	TRIOM *	Ant.SX	D11
		FREC.VESPA PK85-/XL POS.DX C/L	T3519210	TRIOM *	Post.DX	D18
		FREC.VESPA PK85-/XL POS.SX C/L	T3519310	TRIOM *	Post.SX	D18

DA	A	DESCRIZIONE	COD. EBF	CLASSE	NOTE	PAG.
		TRASP.FAN.VESPA PK XL 125	T229020	TRIOM *		D26
		TRASP.FREC.PK XL 85- ANT.DX	T219548	TRIOM *	Ant.DX	D12
		TRASP.FREC.PK XL 85- ANT.SX	T219549	TRIOM *	Ant.SX	D12
		TRASP.FREC.PK XL 85- POST.DX	T219550	TRIOM *	Post.DX	D12
		TRASP.FREC.PK XL 85- POST.SX	T219551	TRIOM *	Post.SX	D12

50 CC | VESPA PK XL RUSH

88	89	FANALE VESPA PK 125 XL C/LAMP	T3509011	TRIOM *		D29
		FREC.VESPA PK XL 85- ANT.DX	T2169210	TRIOM *	Ant.DX	D11
		FREC.VESPA PK XL 85- ANT.SX	T2169310	TRIOM *	Ant.SX	D11
		FREC.VESPA PK85-/XL POS.DX C/L	T3519210	TRIOM *	Post.DX	D18
		FREC.VESPA PK85-/XL POS.SX C/L	T3519310	TRIOM *	Post.SX	D18
		TRASP.FAN.VESPA PK XL 125	T229020	TRIOM *		D26
		TRASP.FREC.PK XL 85- ANT.DX	T219548	TRIOM *	Ant.DX	D12
		TRASP.FREC.PK XL 85- ANT.SX	T219549	TRIOM *	Ant.SX	D12
		TRASP.FREC.PK XL 85- POST.DX	T219550	TRIOM *	Post.DX	D12
		TRASP.FREC.PK XL 85- POST.SX	T219551	TRIOM *	Post.SX	D12

50 CC | VESPA S 2T

07		FREC.LX50 2T/4T 125/150 ANT.DX	T2739210	TRIOM *	Ant.DX	D16
		FREC.LX50 2T/4T 125/150 ANT.SX	T2739310	TRIOM *	Ant.SX	D16
		FREC.LX50 2T/4T 125/150 POS.DX	T13169210	TRIOM *	Post.DX	D9
		FREC.LX50 2T/4T 125/150 POS.SX	T13169310	TRIOM *	Post.SX	D9

50 CC | ZIP

92	94	FARO ZIP I SERIE 92-94	T7719060	TRIOM *		D23
		FREC.ZIP/FAST RIDER ANT.SX	T2309360	TRIOM *	Ant.SX	D14
		PORTALAMPADA APRILIA-PEUGEOT	T309016	TRIOM *		D30
		TRASP.FREC.ZIP/FAST RIDER A.DX	T219578	TRIOM *	Ant.DX	D12
		TRASP.FREC.ZIP/FAST RIDER A.SX	T219579	TRIOM *	Ant.SX	D12
95	96	FARO ZIP II-ZIP RST/FR I	T7389010	TRIOM *		D22
		FREC.ZIP/FAST RIDER ANT.SX	T2309360	TRIOM *	Ant.SX	D14
		TRASP.FREC.ZIP/FAST RIDER A.DX	T219578	TRIOM *	Ant.DX	D12
		TRASP.FREC.ZIP/FAST RIDER A.SX	T219579	TRIOM *	Ant.SX	D12

50 CC | ZIP 2T

00	04	PORTALAMPADA FRECCIA CON BA15S	T319005	TRIOM *		D30
----	----	--------------------------------	----------------	---------	--	-----

50 CC | ZIP 4T

	06	PORTALAMPADA FRECCIA CON BA15S	T319005	TRIOM *		D30
--	----	--------------------------------	----------------	---------	--	-----

50 CC | ZIP FAST RIDER

93	95	FARO ZIP II-ZIP RST/FR I	T7389010	TRIOM *		D22
		FREC.ZIP/FAST RIDER ANT.SX	T2309360	TRIOM *	Ant.SX	D14
		TRASP.FREC.ZIP/FAST RIDER A.DX	T219578	TRIOM *	Ant.DX	D12
		TRASP.FREC.ZIP/FAST RIDER A.SX	T219579	TRIOM *	Ant.SX	D12

50 CC | ZIP FAST RIDER RST

96	97	TRASP.FREC.NRG/MC2 ZIP ANT.DX	T219588	TRIOM *	Ant.DX	D12
		TRASP.FREC.NRG/MC2 ZIP ANT.SX	T219589	TRIOM *	Ant.SX	D12

50 CC | ZIP RST

	99	FRECCIA ZIP RST ANT.DX	T2419260	TRIOM *	Ant.DX	D14
		FRECCIA ZIP RST ANT.SX	T2419360	TRIOM *	Ant.SX	D14
		TRASP.FREC.ZIP RST ANT. DX	T219600	TRIOM *	Ant.DX	D12
		TRASP.FREC.ZIP RST ANT. SX	T219601	TRIOM *	Ant.SX	D12

50 CC | ZIP SP

01	04	PORTALAMPADA FRECCIA CON BA15S	T319005	TRIOM *		D30
96	00	TRASP.FREC.NRG/MC2 ZIP ANT.DX	T219588	TRIOM *	Ant.DX	D12
		TRASP.FREC.NRG/MC2 ZIP ANT.SX	T219589	TRIOM *	Ant.SX	D12

DA	A	DESCRIZIONE	COD. EBF	CLASSE	NOTE	PAG.
80 CC SKR CITY						
99	99	PORTALAMPADA FRECCIA CON BA15S	T319005	TRIOM *		D30
		TRASP.FREC.QUARTZ POST.DX	T219572	TRIOM *	Post.DX	D12
		TRASP.FREC.QUARTZ POST.SX	T219573	TRIOM *	Post.SX	D12

100 CC | FLY

06	08	FANALE LUCE TARGA PIAGGIO	F100968815	CEV *		D24
		FARO PIAGGIO LIBERTY 50 09-	T7349010	TRIOM *		D22

100 CC | FREE

02	03	FANALE LUCE TARGA	F100968800	CEV *		D24
		FANALE LUCE TARGA PIAGGIO	F100968815	CEV *		D24
		FRECCIA FREE AN.DX-SX GRI.SCU	F100959402	CEV *	Ant.DX/SX grigio scuro	D3
		TRASPARENTE FANALE FREE	F3044715	CEV *		D24

100 CC | ZIP

06	08	PORTALAMPADA FRECCIA CON BA15S	T319005	TRIOM *		D30
----	----	--------------------------------	---------	---------	--	-----

125 CC | BEVERLY

01	03	FANALE LUCE TARGA	F100968800	CEV *		D24
		FANALE LUCE TARGA PIAGGIO	F100968815	CEV *		D24
		FANALE POSTERIORE	T3209010	TRIOM *		D28
		FARO ANTERIORE	T7159010	TRIOM *		D22

125 CC | BEVERLY RST

04	07	FANALE LUCE TARGA	F100968800	CEV *		D24
		FANALE POSTERIORE	T3209010	TRIOM *		D28

125 CC | BEVERLY SPORT

07	08	FANALE LUCE TARGA	F100968800	CEV *	Versione Euro3	D24
		FANALE POSTERIORE	T3209010	TRIOM *	Versione Euro3	D28

125 CC | BEVERLY TOURER

	10	FARO BEVERLY 500 CON CABLAGGI	T7019010	TRIOM *		D21
--	----	-------------------------------	----------	---------	--	-----

125 CC | COSA

88	91	PORTALAMPADA FRECCIA CON BA15S	T319005	TRIOM *		D30
----	----	--------------------------------	---------	---------	--	-----

125 CC | COSA 2

91	97	PORTALAMPADA FRECCIA CON BA15S	T319005	TRIOM *		D30
----	----	--------------------------------	---------	---------	--	-----

125 CC | FLY

05		FANALE LUCE TARGA	F100968800	CEV *		D24
		FANALE LUCE TARGA PIAGGIO	F100968815	CEV *		D24
		FARO PIAGGIO LIBERTY 50 09-	T7349010	TRIOM *		D22

125 CC | HEXAGON

94	97	PORTALAMPADA FRECCIA CON BA15S	T319005	TRIOM *		D30
		PORTALAMPADA FRECCIA CON BA15S	T319005	TRIOM *		D30

125 CC | HEXAGON GTX

00	00	PORTALAMPADA FRECCIA CON BA15S	T319005	TRIOM *		D30
		PORTALAMPADA FRECCIA CON BA15S	T319005	TRIOM *		D30

125 CC | HEXAGON LX

98	99	PORTALAMPADA FRECCIA CON BA15S	T319005	TRIOM *		D30
		PORTALAMPADA FRECCIA CON BA15S	T319005	TRIOM *		D30

125 CC | HEXAGON LX4

		PORTALAMPADA FRECCIA CON BA15S	T319005	TRIOM *		D30
--	--	--------------------------------	---------	---------	--	-----

DA	A	DESCRIZIONE	COD. EBF	CLASSE	NOTE	PAG.
		PORTALAMPADA FRECCIA CON BA15S	T319005	TRIOM *		D30

125 CC | LIBERTY

00	03	FANALE LIBERTY 50/125/150	T3309010	TRIOM *		D28
		FANALE LUCE TARGA	F100968800	CEV *		D24
		FRECCIA LIBERTY BIANCA ANT.DX	T2449230	TRIOM *	Ant.DX bianca	D14
		FRECCIA LIBERTY BIANCA ANT.SX	T2449330	TRIOM *	Ant.SX bianca	D15
		FRECCIA LIBERTY BIANCA POST.DX	T3319220	TRIOM *	Post.DX bianca	D17
		FRECCIA LIBERTY BIANCA POST.SX	T3319320	TRIOM *	Post.SX bianca	D17
		TRASP.FAN.LIBERTY 50/125	T229121	TRIOM *		D27
		TRASP.FREC.LIBERTY ANT.DX BIAN	T209514	TRIOM *	Ant.DX bianco	D10
		TRASP.FREC.LIBERTY ANT.SX BIAN	T209515	TRIOM *	Ant.SX bianco	D10
		TRASP.FREC.LIBERTY POST.DX BIA	T209516	TRIOM *	Post.DX bianco	D10
		TRASP.FREC.LIBERTY POST.SX BIA	T209517	TRIOM *	Post.SX bianco	D10
06	08	FANALE LUCE TARGA PIAGGIO	F100968815	CEV *		D24
		FARO PIAGGIO LIBERTY 50 09-	T7349010	TRIOM *		D22
09		FANALE LIBERTY 50/125 09- COMP	T13439010	TRIOM *		D26
		FANALE LUCE TARGA PIAGGIO	F100968815	CEV *		D24
		FARO PIAGGIO LIBERTY 50 09-	T7349010	TRIOM *		D22
		FRECCIA LIBERTY 09- ANT.SX	T2599320	TRIOM *		D15
98	00	FANALE LIBERTY 50/125/150	T3309010	TRIOM *		D28
		FANALE LUCE TARGA	F100968800	CEV *		D24
		FRECCIA LIBERTY ARANCIO ANT.DX	T2449210	TRIOM *	Ant.DX arancio	D14
		FRECCIA LIBERTY ARANCIO ANT.SX	T2449310	TRIOM *	Ant.SX arancio	D15
		FRECCIA LIBERTY BIANCA ANT.DX	T2449230	TRIOM *	Ant.DX bianca	D14
		FRECCIA LIBERTY BIANCA ANT.SX	T2449330	TRIOM *	Ant.SX bianca	D15
		FRECCIA LIBERTY BIANCA POST.DX	T3319220	TRIOM *	Post.DX bianca	D17
		FRECCIA LIBERTY BIANCA POST.SX	T3319320	TRIOM *	Post.SX bianca	D17
		FARO	F100582331	ALTRO	versione Poste	D20
		TRASP.FAN.LIBERTY 50/125	T229121	TRIOM *		D27
		TRASP.FREC.LIBERTY ANT.DX ARA	T219614	TRIOM *	Ant.DX	D13
		TRASP.FREC.LIBERTY ANT.DX BIAN	T209514	TRIOM *	Ant.DX bianco	D10
		TRASP.FREC.LIBERTY ANT.SX ARA	T219615	TRIOM *	Ant.SX	D13
		TRASP.FREC.LIBERTY ANT.SX BIAN	T209515	TRIOM *	Ant.SX bianco	D10
		TRASP.FREC.LIBERTY POST.DX ARA	T219616	TRIOM *	Post.DX	D13
		TRASP.FREC.LIBERTY POST.DX BIA	T209516	TRIOM *	Post.DX bianco	D10
		TRASP.FREC.LIBERTY POST.SX ARA	T219617	TRIOM *	Post.SX	D13
		TRASP.FREC.LIBERTY POST.SX BIA	T209517	TRIOM *	Post.SX bianco	D10

125 CC | LIBERTY RST

04	05	FANALE LIBERTY 50/125/150	T3309010	TRIOM *		D28
		FANALE LUCE TARGA	F100968800	CEV *		D24
		FANALE LUCE TARGA PIAGGIO	F100968815	CEV *		D24
		FARO PIAGGIO LIBERTY 50 09-	T7349010	TRIOM *		D22
		FREC.LIBERTY 50/125/20RST AN.D	T2599210	TRIOM *	Ant.DX	D15
		FREC.LIBERTY 50/125/20RST AN.S	T2599310	TRIOM *	Ant.SX	D15
		FREC.LIBERTY 50/125/20RST P.O.D	T3129210	TRIOM *	Post.DX	D17
		FREC.LIBERTY 50/125/20RST P.O.S	T3129310	TRIOM *	Post.SX	D17
		TRASP.FAN.LIBERTY 50/125	T229121	TRIOM *		D27

125 CC | LIBERTY RST PTT

05	06	FANALE LIBERTY 50/125/150	T3309010	TRIOM *		D28
		FANALE LUCE TARGA	F100968800	CEV *		D24
		FARO	F100582331	ALTRO		D20
		TRASP.FAN.LIBERTY 50/125	T229121	TRIOM *		D27

125 CC | LIBERTY SPORT

06		FANALE LIBERTY 50/125/150	T3309010	TRIOM *		D28
		FREC.LIBERTY 50/125/20RST P.O.D	T3129210	TRIOM *	Post.DX	D17
		FREC.LIBERTY 50/125/20RST P.O.S	T3129310	TRIOM *	Post.SX	D17
		TRASP.FAN.LIBERTY 50/125	T229121	TRIOM *		D27
08		FANALE LUCE TARGA	F100968800	CEV *		D24

DA	A	DESCRIZIONE	COD. EBF	CLASSE	NOTE	PAG.
125 CC MP3						
07		FRECCIA PIAGGIO MP3 ANT.DX	T2819210	TRIOM *	Ant.DX	D16
		FRECCIA PIAGGIO MP3 ANT.SX	T2819310	TRIOM *	Ant.SX	D16
125 CC SFERA						
95	97	PORTALAMPADA FRECCIA CON BA15S	T319005	TRIOM *		D30
		TRASP.FREC.SFERA 50 RL. POST.DX	T219516	TRIOM *	Post.DX	D11
125 CC SKIPPER						
94		PORTALAMPADA FRECCIA CON BA15S	T319005	TRIOM *		D30
		TRASP.FREC.QUARTZ. POST.DX	T219572	TRIOM *	Post.DX	D12
		TRASP.FREC.QUARTZ. POST.SX	T219573	TRIOM *	Post.SX	D12
125 CC SUPER HEXAGON GT						
01	02	PORTALAMPADA FRECCIA CON BA15S	T319005	TRIOM *		D30
		PORTALAMPADA FRECCIA CON BA15S	T319005	TRIOM *		D30
125 CC VESPA ET3						
67	82	TRASPARENTE FANALE VESPA ET3	T229014	TRIOM *		D26
125 CC VESPA ET4						
00	04	FANALE VESPA ET2 - ET4	T3939010	TRIOM *		D29
		FREC.ET2 - ET4 ANT.DX BIANCA	T2409220	TRIOM *	Ant.DX bianca	D14
		FREC.ET2 - ET4 ANT.SX BIANCA	T2409320	TRIOM *	Ant.SX bianca	D14
		FREC.ET2-ET4 POST.DX BIANCA	T3919220	TRIOM *	Post.DX bianca	D18
		FREC.ET2-ET4 POST.SX BIANCA	T3919320	TRIOM *	Post.SX bianca	D18
		PORTALAMPADA FRECCIA CON BA15S	T319005	TRIOM *		D30
		TRASPARENTE FANALE ET2 - ET4	T229118	TRIOM *		D27
96	99	FANALE VESPA ET2 - ET4	T3939010	TRIOM *		D29
		FREC.ET2 - ET4 ANT.DX ARANCIO	T2409210	TRIOM *	Ant.DX arancio	D14
		FREC.ET2 - ET4 ANT.SX ARANCIO	T2409310	TRIOM *	Ant.SX arancio	D14
		FREC.ET2-ET4 POST.DX ARANCIO	T3919210	TRIOM *	Post.DX arancio	D18
		FREC.ET2-ET4 POST.SX ARANCIO	T3919310	TRIOM *	Post.SX arancio	D18
		PORTALAMPADA FRECCIA CON BA15S	T319005	TRIOM *		D30
		TRASPARENTE FANALE ET2 - ET4	T229118	TRIOM *		D27
125 CC VESPA FL						
89	90	FREC.VESPA PK XL 85- ANT.DX	T2169210	TRIOM *	Ant.DX	D11
		FREC.VESPA PK XL 85- ANT.SX	T2169310	TRIOM *	Ant.SX	D11
		FREC.VESPA PK85-/XL POS.DX C/L	T3519210	TRIOM *	Post.DX	D18
		FREC.VESPA PK85-/XL POS.SX C/L	T3519310	TRIOM *	Post.SX	D18
		TRASP.FREC.PK XL 85- ANT.DX	T219548	TRIOM *	Ant.DX	D12
		TRASP.FREC.PK XL 85- ANT.SX	T219549	TRIOM *	Ant.SX	D12
		TRASP.FREC.PK XL 85- POST.DX	T219550	TRIOM *	Post.DX	D12
		TRASP.FREC.PK XL 85- POST.SX	T219551	TRIOM *	Post.SX	D12
125 CC VESPA GRANTURISMO						
03	06	FRECCIA VESPA GT125/200 ANT.DX	T2929210	TRIOM *	Ant.DX	D17
		FRECCIA VESPA GT125/200 ANT.SX	T2929310	TRIOM *	Ant.SX	D17
125 CC VESPA GTS SUPER						
09		FARO VESPA GTS 125/300 GHIERA	T7309040	TRIOM *		D22
125 CC VESPA LX						
05	06	FARO PIAGGIO VESPA LX 125/200	T7589020	TRIOM *		D22
		FREC.LX50 2T/4T 125/150 ANT.DX	T2739210	TRIOM *	Ant.DX	D16
		FREC.LX50 2T/4T 125/150 ANT.SX	T2739310	TRIOM *	Ant.SX	D16
		FREC.LX50 2T/4T 125/150 POS.DX	T13169210	TRIOM *	Post.DX	D9
		FREC.LX50 2T/4T 125/150 POS.SX	T13169310	TRIOM *	Post.SX	D9

DA	A	DESCRIZIONE	COD. EBF	CLASSE	NOTE	PAG.
125 CC VESPA LX IE						
09		FARO PIAGGIO VESPA LX 125/200	T7589020	TRIOM *		D22
125 CC VESPA LXV						
06		FREC.LX50 2T/4T 125/150 ANT.DX	T2739210	TRIOM *	Ant.DX	D16
		FREC.LX50 2T/4T 125/150 ANT.SX	T2739310	TRIOM *	Ant.SX	D16
		FREC.LX50 2T/4T 125/150 POS.DX	T13169210	TRIOM *	Post.DX	D9
		FREC.LX50 2T/4T 125/150 POS.SX	T13169310	TRIOM *	Post.SX	D9
125 CC VESPA PK						
82	84	FREC.VESPA PK50/125 POS.DX C/L	T3419210	TRIOM *	Post.DX	D18
		FREC.VESPA PK50/125 POS.SX C/L	T3419310	TRIOM *	Post.SX	D18
		TRASP.FREC.PK 50/125 ANT.DX	T219530	TRIOM *	Ant.DX	D11
		TRASP.FREC.PK 50/125 ANT.SX	T219531	TRIOM *	Ant.SX	D11
		TRASP.FREC.PK 50/125 POST.DX	T219532	TRIOM *	Post.DX	D11
		TRASP.FREC.PK 50/125 POST.SX	T219533	TRIOM *	Post.SX	D11
125 CC VESPA PK AUTOMATICA						
84	89	FREC.VESPA PK125S AUT.ANT.SX	T2139310	TRIOM *	Ant.SX	D11
		TRASP.FREC.PK 50/125 ANT.DX	T219530	TRIOM *	Ant.DX	D11
		TRASP.FREC.PK 50/125 ANT.SX	T219531	TRIOM *	Ant.SX	D11
125 CC VESPA PK S						
		FREC.VESPA PK125S AUT.ANT.SX	T2139310	TRIOM *	Ant.SX	D11
		TRASP.FREC.PK 50/125 ANT.DX	T219530	TRIOM *	Ant.DX	D11
		TRASP.FREC.PK 50/125 ANT.SX	T219531	TRIOM *	Ant.SX	D11
125 CC VESPA PK XL						
86		FANALE VESPA PK 125 XL C/LAMP	T3509011	TRIOM *		D29
		FREC.VESPA PK XL 85- ANT.DX	T2169210	TRIOM *	Ant.DX	D11
		FREC.VESPA PK XL 85- ANT.SX	T2169310	TRIOM *	Ant.SX	D11
		FREC.VESPA PK85-/XL POS.DX C/L	T3519210	TRIOM *	Post.DX	D18
		FREC.VESPA PK85-/XL POS.SX C/L	T3519310	TRIOM *	Post.SX	D18
		TRASP.FAN.VESPA PK XL 125	T229020	TRIOM *		D26
		TRASP.FREC.PK XL 85- ANT.DX	T219548	TRIOM *	Ant.DX	D12
		TRASP.FREC.PK XL 85- POST.DX	T219550	TRIOM *	Post.DX	D12
		TRASP.FREC.PK XL 85- POST.SX	T219551	TRIOM *	Post.SX	D12
125 CC VESPA PX						
01	07	FARO VESPA PX 01-	T7809080	TRIOM *		D23
		FREC.VESPA PX E POST.DX C/LAMP	T3339213	TRIOM *	Post.DX versione Euro 2	D17
		FREC.VESPA PX E POST.SX C/LAMP	T3339313	TRIOM *	Post.SX versione Euro 2	D18
		FRECCIA VESPA POST.DX BIANCA	T3339220	TRIOM *	Post.DX bianca	D18
		FRECCIA VESPA PX 01- POST.SX	T3339320	TRIOM *	Post.SX bianca	D18
		FRECCIA	T2079320	TRIOM *	Ant.SX bianca	D10
		TRASP.FAN.PX E ARCOB. 125/150	T229052	TRIOM *	Versione Euro2	D26
		TRASP.FREC.VESPA PX E POST.DX	T219526	TRIOM *	Post.DX	D11
		TRASP.FREC.VESPA PX E POST.SX	T219527	TRIOM *	Post.SX	D11
		TRASPARENTE FRECCIA VESPA PX-PE	T209530	TRIOM *	Post.DX bianco	D10
		TRASPARENTE FRECCIA VESPA PX-PE	T209531	TRIOM *	Post.SX bianco	D10
		TRASPARENTE FRECCIA	T209522	TRIOM *	Ant.DX bianco	D10
		TRASPARENTE FRECCIA	T209523	TRIOM *	Ant.SX bianco	D10
81	97	FANALE VESPA PX 125/150 P200E	T3248010	TRIOM *	fino al 1983	D28
		FANALE VESPA PX E ARCOB. 125/150	T3449010	TRIOM *	dal 1984	D29
		FARO VESPA PX E 84- 125/150/20	T7809012	TRIOM *		D23
		FREC.VESPA PX E POST.DX C/LAMP	T3339213	TRIOM *	Post.DX	D17
		FREC.VESPA PX E POST.SX C/LAMP	T3339313	TRIOM *	Post.SX	D18
		FRECCIA VESPA POST.DX BIANCA	T3339220	TRIOM *	Post.DX bianca	D18
		FRECCIA VESPA PX 01- POST.SX	T3339320	TRIOM *	Post.SX bianca	D18
		FRECCIA	T2079220	TRIOM *	Ant.DX bianca	D9
		FRECCIA	T2079320	TRIOM *	Ant.SX bianca	D10
		GRUPPO OTTICO VESPA PX BIANCO	T409000	TRIOM *		D23
		PORTALAMPADA VESPA PX	T309001	TRIOM *		D30
		TRASP.FAN.PX E 125/150/200	T249000	TRIOM *		D27
		TRASP.FAN.PX E ARCOB. 125/150	T229052	TRIOM *	dal 1984	D26

DA	A	DESCRIZIONE	COD. EBF	CLASSE	NOTE	PAG.
		TRASP.FREC.VESPA PX E POST.DX	T219526	TRIOM *	Post.DX	D11
		TRASP.FREC.VESPA PX E POST.SX	T219527	TRIOM *	Post.SX	D11
		TRASPARENTE FREC.VESPA PX-PE	T209530	TRIOM *	Post.DX bianco	D10
		TRASPARENTE FREC.VESPA PX-PE	T209531	TRIOM *	Post.SX bianco	D10
		TRASPARENTE FREC.	T209522	TRIOM *	Ant.DX bianco	D10
		TRASPARENTE FREC.	T209523	TRIOM *	Ant.SX bianco	D10
98	01	FANALE VESPA PX E ARCOB.125/15	T3449010	TRIOM *	fino al.2000	D29
		FARO VESPA PX 01-	T7809080	TRIOM *	dal.2001	D23
		FARO VESPA PX E 84- 125/150/20	T7809012	TRIOM *		D23
		FREC.VESPA PX E POST.DX C/LAMP	T3339213	TRIOM *	Post.DX	D17
		FREC.VESPA PX E POST.SX C/LAMP	T3339313	TRIOM *	Post.SX	D18
		FRECCIA VESPA POST.DX BIANCA	T3339220	TRIOM *	Post.DX bianca	D18
		FRECCIA VESPA PX 01- POST.SX	T3339320	TRIOM *	Post.SX bianca	D18
		FRECCIA	T2079220	TRIOM *	Ant.DX bianca	D9
		FRECCIA	T2079320	TRIOM *	Ant.SX bianca	D10
		GRUPPO OTTICO VESPA PX BIANCO	T409000	TRIOM *		D23
		PORTALAMPADA VESPA PX	T309001	TRIOM *		D30
		TRASP.FAN.PX E ARCOB. 125/150	T229052	TRIOM *		D26
		TRASP.FREC.VESPA PX E POST.DX	T219526	TRIOM *	Post.DX	D11
		TRASP.FREC.VESPA PX E POST.SX	T219527	TRIOM *	Post.SX	D11
		TRASPARENTE FREC.VESPA PX-PE	T209530	TRIOM *	Post.DX bianco	D10
		TRASPARENTE FREC.VESPA PX-PE	T209531	TRIOM *	Post.SX bianco	D10
		TRASPARENTE FREC.	T209522	TRIOM *	Ant.DX bianco	D10
		TRASPARENTE FREC.	T209523	TRIOM *	Ant.SX bianco	D10

125 CC | VESPA PX T5

85	89	FREC.VESPA PX E POST.DX C/LAMP	T3339213	TRIOM *	Post.DX	D17
		FREC.VESPA PX E POST.SX C/LAMP	T3339313	TRIOM *	Post.SX	D18
		FRECCIA VESPA POST.DX BIANCA	T3339220	TRIOM *	Post.DX bianca	D18
		FRECCIA VESPA PX 01- POST.SX	T3339320	TRIOM *	Post.SX bianca	D18
		FRECCIA	T2079220	TRIOM *	Ant.DX bianca	D9
		FRECCIA	T2079320	TRIOM *	Ant.SX bianca	D10
		TRASP.FREC.VESPA PX E POST.DX	T219526	TRIOM *	Post.DX	D11
		TRASP.FREC.VESPA PX E POST.SX	T219527	TRIOM *	Post.SX	D11

125 CC | VESPA S

07	08	FREC.LX50 2T/4T 125/150 ANT.DX	T2739210	TRIOM *	Ant.DX	D16
		FREC.LX50 2T/4T 125/150 ANT.SX	T2739310	TRIOM *	Ant.SX	D16
		FREC.LX50 2T/4T 125/150 POS.DX	T13169210	TRIOM *	Post.DX	D9
		FREC.LX50 2T/4T 125/150 POS.SX	T13169310	TRIOM *	Post.SX	D9

125 CC | X9

01	02	BIFARO PIAGGIO X9 125/180	T7059030	TRIOM *		D21
----	----	---------------------------	----------	---------	--	-----

125 CC | ZIP

00		PORTALAMPADA FRECCIA CON BA15S	T319005	TRIOM *		D30
----	--	--------------------------------	---------	---------	--	-----

150 CC | COSA

88	91	PORTALAMPADA FRECCIA CON BA15S	T319005	TRIOM *		D30
----	----	--------------------------------	---------	---------	--	-----

150 CC | COSA 2

91	97	PORTALAMPADA FRECCIA CON BA15S	T319005	TRIOM *		D30
----	----	--------------------------------	---------	---------	--	-----

150 CC | FLY

05		FANALE LUCE TARGA	F100968800	CEV *		D24
		FANALE LUCE TARGA PIAGGIO	F100968815	CEV *		D24
		FARO PIAGGIO LIBERTY 50 09-	T7349010	TRIOM *		D22

150 CC | HEXAGON

94	97	PORTALAMPADA FRECCIA CON BA15S	T319005	TRIOM *		D30
		PORTALAMPADA FRECCIA CON BA15S	T319005	TRIOM *		D30

DA	A	DESCRIZIONE	COD. EBF	CLASSE	NOTE	PAG.
150 CC LIBERTY						
00	03	FANALE LIBERTY 50/125/150	T3309010	TRIOM *		D28
		FANALE LUCE TARGA	F100968800	CEV *		D24
		FRECCIA LIBERTY ARANCIO ANT.DX	T2449210	TRIOM *	Ant.DX arancio	D14
		FRECCIA LIBERTY ARANCIO ANT.SX	T2449310	TRIOM *	Ant.SX arancio	D15
		FRECCIA LIBERTY BIANCA ANT.DX	T2449230	TRIOM *	Ant.DX bianca	D14
		FRECCIA LIBERTY BIANCA ANT.SX	T2449330	TRIOM *	Ant.SX bianca	D15
		FRECCIA LIBERTY BIANCA POST.DX	T3319220	TRIOM *	Post.DX bianca	D17
		FRECCIA LIBERTY BIANCA POST.SX	T3319320	TRIOM *	Post.SX bianca	D17
		TRASP.FAN.LIBERTY 50/125	T229121	TRIOM *		D27
		TRASP.FREC.LIBERTY ANT.DX ARA	T219614	TRIOM *	Ant.DX arancio	D13
		TRASP.FREC.LIBERTY ANT.DX BIAN	T209514	TRIOM *	Ant.DX bianco	D10
		TRASP.FREC.LIBERTY ANT.SX ARA	T219615	TRIOM *	Ant.SX	D13
		TRASP.FREC.LIBERTY ANT.SX BIAN	T209515	TRIOM *	Ant.SX bianco	D10
		TRASP.FREC.LIBERTY POST.DX ARA	T219616	TRIOM *	Post.DX	D13
		TRASP.FREC.LIBERTY POST.DX BIA	T209516	TRIOM *	Post.DX bianco	D10
		TRASP.FREC.LIBERTY POST.SX ARA	T219617	TRIOM *	Post.SX	D13
		TRASP.FREC.LIBERTY POST.SX BIA	T209517	TRIOM *	Post.SX bianco	D10
08	08	FANALE LIBERTY 50/125/150	T3309010	TRIOM *	Versione Euro3	D28
		FANALE LUCE TARGA	F100968800	CEV *	Versione Euro3	D24
		FANALE LUCE TARGA PIAGGIO	F100968815	CEV *		D24
		FARO PIAGGIO LIBERTY 50 09-	T7349010	TRIOM *		D22
		TRASP.FAN.LIBERTY 50/125	T229121	TRIOM *	Versione Euro3	D27
09		FANALE LIBERTY 50/125 09- COMP	T13439010	TRIOM *		D26
		FANALE LUCE TARGA PIAGGIO	F100968815	CEV *		D24
		FARO PIAGGIO LIBERTY 50 09-	T7349010	TRIOM *		D22
		FRECCIA LIBERTY 09- ANT.SX	T2599320	TRIOM *		D15

150 CC | LIBERTY SPORT

08		FANALE LIBERTY 50/125/150	T3309010	TRIOM *	Versione Euro3	D28
		FANALE LUCE TARGA	F100968800	CEV *	Versione Euro3	D24
		TRASP.FAN.LIBERTY 50/125	T229121	TRIOM *	Versione Euro3	D27

150 CC | SKIPPER

94	97	PORTALAMPADA FRECCIA CON BA15S	T319005	TRIOM *		D30
		TRASP.FREC.QUARTZ POST.DX	T219572	TRIOM *	Post.DX	D12
		TRASP.FREC.QUARTZ POST.SX	T219573	TRIOM *	Post.SX	D12

150 CC | VESPA ET4

00	04	FANALE VESPA ET2 - ET4	T3939010	TRIOM *		D29
		FREC.ET2 - ET4 ANT.DX BIANCA	T2409220	TRIOM *	Ant.DX bianca	D14
		FREC.ET2 - ET4 ANT.SX BIANCA	T2409320	TRIOM *	Ant.SX bianca	D14
		FREC.ET2-ET4 POST.DX BIANCA	T3919220	TRIOM *	Post.DX bianca	D18
		FREC.ET2-ET4 POST.SX BIANCA	T3919320	TRIOM *	Post.SX bianca	D18
		PORTALAMPADA FRECCIA CON BA15S	T319005	TRIOM *		D30
		TRASPARENTE FANALE ET2 - ET4	T229118	TRIOM *		D27

150 CC | VESPA LX

05		FARO PIAGGIO VESPA LX 125/200	T7589020	TRIOM *		D22
		FREC.LX50 2T/4T 125/150 ANT.DX	T2739210	TRIOM *	Ant.DX	D16
		FREC.LX50 2T/4T 125/150 ANT.SX	T2739310	TRIOM *	Ant.SX	D16
		FREC.LX50 2T/4T 125/150 POS.DX	T13169210	TRIOM *	Post.DX	D9
		FREC.LX50 2T/4T 125/150 POS.SX	T13169310	TRIOM *	Post.SX	D9

150 CC | VESPA LX IE

09		FARO PIAGGIO VESPA LX 125/200	T7589020	TRIOM *		D22
----	--	-------------------------------	----------	---------	--	-----

150 CC | VESPA LXV

06		FREC.LX50 2T/4T 125/150 ANT.DX	T2739210	TRIOM *	Ant.DX	D16
		FREC.LX50 2T/4T 125/150 ANT.SX	T2739310	TRIOM *	Ant.SX	D16
		FREC.LX50 2T/4T 125/150 POS.DX	T13169210	TRIOM *	Post.DX	D9
		FREC.LX50 2T/4T 125/150 POS.SX	T13169310	TRIOM *	Post.SX	D9

DA	A	DESCRIZIONE	COD. EBF	CLASSE	NOTE	PAG.
150 CC VESPA PX						
01	07	TRASPARENTE FREC.VESPA PX-PE	T209530	TRIOM *	Post.DX bianco	D10
		TRASPARENTE FREC.VESPA PX-PE	T209531	TRIOM *	Post.SX bianco	D10
		TRASPARENTE FREC.	T209522	TRIOM *	Ant.DX bianco	D10
		TRASPARENTE FREC.	T209523	TRIOM *	Ant.SX bianco	D10
81	97	FANALE VESPA PX 125/150 P200E	T3248010	TRIOM *	fino al 1983	D28
		FANALE VESPA PX E ARCOB. 125/15	T3449010	TRIOM *	dal 1984	D29
		FARO VESPA PX E 84- 125/150/20	T7809012	TRIOM *		D23
		FREC.VESPA PX E POST.DX C/LAMP	T3339213	TRIOM *	Post.DX	D17
		FREC.VESPA PX E POST.SX C/LAMP	T3339313	TRIOM *	Post.SX	D18
		FRECCIA VESPA POST.DX BIANCA	T3339220	TRIOM *	Post.DX bianca	D18
		FRECCIA VESPA PX 01- POST.SX	T3339320	TRIOM *	Post.SX bianca	D18
		FRECCIA	T2079220	TRIOM *	Ant.DX bianca	D9
		FRECCIA	T2079320	TRIOM *	Ant.SX bianca	D10
		GRUPPO OTTICO VESPA PX BIANCO	T409000	TRIOM *		D23
		PORTALAMPADA VESPA PX	T309001	TRIOM *		D30
		TRASP.FAN.PX E 125/150/200	T249000	TRIOM *		D27
		TRASP.FAN.PX E ARCOB. 125/150	T229052	TRIOM *	dal 1984	D26
		TRASP.FREC.VESPA PX E POST.DX	T219526	TRIOM *	Post.DX	D11
		TRASP.FREC.VESPA PX E POST.SX	T219527	TRIOM *	Post.SX	D11
		TRASPARENTE FREC.VESPA PX-PE	T209530	TRIOM *	Post.DX bianco	D10
		TRASPARENTE FREC.VESPA PX-PE	T209531	TRIOM *	Post.SX bianco	D10
		TRASPARENTE FREC.	T209522	TRIOM *	Ant.DX bianco	D10
		TRASPARENTE FREC.	T209523	TRIOM *	Ant.SX bianco	D10
98	01	FANALE VESPA PX E ARCOB. 125/15	T3449010	TRIOM *	fino al 2000	D29
		FARO VESPA PX 01-	T7809080	TRIOM *	dal 2001	D23
		FARO VESPA PX E 84- 125/150/20	T7809012	TRIOM *		D23
		FREC.VESPA PX E POST.DX C/LAMP	T3339213	TRIOM *	Post.DX	D17
		FREC.VESPA PX E POST.SX C/LAMP	T3339313	TRIOM *	Post.SX	D18
		FRECCIA VESPA POST.DX BIANCA	T3339220	TRIOM *	Post.DX bianca	D18
		FRECCIA VESPA PX 01- POST.SX	T3339320	TRIOM *	Post.SX bianca	D18
		FRECCIA	T2079220	TRIOM *	Ant.DX bianca	D9
		FRECCIA	T2079320	TRIOM *	Ant.SX bianca	D10
		GRUPPO OTTICO VESPA PX BIANCO	T409000	TRIOM *		D23
		PORTALAMPADA VESPA PX	T309001	TRIOM *		D30
		TRASP.FAN.PX E ARCOB. 125/150	T229052	TRIOM *		D26
		TRASP.FREC.VESPA PX E POST.DX	T219526	TRIOM *	Post.DX	D11
		TRASP.FREC.VESPA PX E POST.SX	T219527	TRIOM *	Post.SX	D11
		TRASPARENTE FREC.VESPA PX-PE	T209530	TRIOM *	Post.DX bianco	D10
		TRASPARENTE FREC.VESPA PX-PE	T209531	TRIOM *	Post.SX bianco	D10
		TRASPARENTE FREC.	T209522	TRIOM *	Ant.DX bianco	D10
		TRASPARENTE FREC.	T209523	TRIOM *	Ant.SX bianco	D10

180 CC | HEXAGON GTX

00	00	PORTALAMPADA FRECCIA CON BA15S	T319005	TRIOM *		D30
		PORTALAMPADA FRECCIA CON BA15S	T319005	TRIOM *		D30

180 CC | HEXAGON LXT

98	99	PORTALAMPADA FRECCIA CON BA15S	T319005	TRIOM *		D30
		PORTALAMPADA FRECCIA CON BA15S	T319005	TRIOM *		D30

180 CC | SUPER HEXAGON GTX

01	02	PORTALAMPADA FRECCIA CON BA15S	T319005	TRIOM *		D30
----	----	--------------------------------	---------	---------	--	-----

180 CC | X9 AMALFI

00	03	BIFARO PIAGGIO X9 125/180	T7059030	TRIOM *		D21
----	----	---------------------------	----------	---------	--	-----

200 CC | BEVERLY

01		FANALE LUCE TARGA	F100968800	CEV *		D24
		FANALE POSTERIORE	T3209010	TRIOM *		D28
		FARO ANTERIORE	T7159010	TRIOM *		D22

DA	A	DESCRIZIONE	COD. EBF	CLASSE	NOTE	PAG.
200 CC COSA						
88	91	PORTALAMPADA FRECCIA CON BA15S	T319005	TRIOM *		D30
200 CC COSA 2						
91	97	PORTALAMPADA FRECCIA CON BA15S	T319005	TRIOM *		D30
200 CC LIBERTY RST						
04	07	FANALE LIBERTY 50/125/150	T3309010	TRIOM *		D28
		FANALE LUCE TARGA	F100968800	CEV *		D24
		FANALE LUCE TARGA PIAGGIO	F100968815	CEV *		D24
		FARO PIAGGIO LIBERTY 50 09-	T7349010	TRIOM *		D22
		FREC.LIBERTY 50/125/20RST AN.D	T2599210	TRIOM *	Ant.DX	D15
		FREC.LIBERTY 50/125/20RST AN.S	T2599310	TRIOM *	Ant.SX	D15
		FREC.LIBERTY 50/125/20RST PO.D	T3129210	TRIOM *	Post.DX	D17
		FREC.LIBERTY 50/125/20RST PO.S	T3129310	TRIOM *	Post.SX	D17
		TRASP.FAN.LIBERTY 50/125	T229121	TRIOM *		D27
200 CC LIBERTY SPORT						
06		FANALE LIBERTY 50/125/150	T3309010	TRIOM *		D28
		FANALE LUCE TARGA	F100968800	CEV *		D24
		FREC.LIBERTY 50/125/20RST PO.D	T3129210	TRIOM *	Post.DX	D17
		FREC.LIBERTY 50/125/20RST PO.S	T3129310	TRIOM *	Post.SX	D17
		TRASP.FAN.LIBERTY 50/125	T229121	TRIOM *		D27
200 CC VESPA GRANTURISMO						
03	06	FRECCIA VESPA GT125/200 ANT.DX	T2929210	TRIOM *	Ant.DX	D17
		FRECCIA VESPA GT125/200 ANT.SX	T2929310	TRIOM *	Ant.SX	D17
200 CC VESPA PX						
81	97	FANALE VESPA PX 125/150 P200E	T3248010	TRIOM *	fino al 1983	D28
		FANALE VESPA PX E ARCOB. 125/15	T3449010	TRIOM *	dal 1984	D29
		FARO VESPA PX E 84- 125/150/20	T7809012	TRIOM *		D23
		FREC.VESPA PX E POST.DX C/LAMP	T3339213	TRIOM *	Post.DX	D17
		FREC.VESPA PX E POST.SX C/LAMP	T3339313	TRIOM *	Post.SX	D18
		FRECCIA VESPA POST.DX BIANCA	T3339220	TRIOM *	Post.DX bianca	D18
		FRECCIA VESPA PX 01- POST.SX	T3339320	TRIOM *	Post.SX bianca	D18
		FRECCIA	T2079220	TRIOM *	Ant.DX bianca	D9
		FRECCIA	T2079320	TRIOM *	Ant.SX bianca	D10
		GRUPPO OTTICO VESPA PX BIANCO	T409000	TRIOM *		D23
		PORTALAMPADA VESPA PX	T309001	TRIOM *		D30
		TRASP.FAN.PX E 125/150/200	T249000	TRIOM *		D27
		TRASP.FAN.PX E ARCOB. 125/150	T229052	TRIOM *	dal 1984	D26
		TRASP.FREC.VESPA PX E POST.DX	T219526	TRIOM *	Post.DX	D11
		TRASP.FREC.VESPA PX E POST.SX	T219527	TRIOM *	Post.SX	D11
		TRASPARENTE FREC.VESPA PX-PE	T209530	TRIOM *	Post.DX bianco	D10
		TRASPARENTE FREC.VESPA PX-PE	T209531	TRIOM *	Post.SX bianco	D10
		TRASPARENTE FREC.	T209522	TRIOM *	Ant.DX bianco	D10
		TRASPARENTE FREC.	T209523	TRIOM *	Ant.SX bianco	D10
98	01	FANALE VESPA PX E ARCOB. 125/15	T3449010	TRIOM *	fino al 2000	D29
		FARO VESPA PX 01-	T7809080	TRIOM *	dal 2001	D23
		FARO VESPA PX E 84- 125/150/20	T7809012	TRIOM *		D23
		FREC.VESPA PX E POST.DX C/LAMP	T3339213	TRIOM *	Post.DX	D17
		FREC.VESPA PX E POST.SX C/LAMP	T3339313	TRIOM *	Post.SX	D18
		FRECCIA VESPA POST.DX BIANCA	T3339220	TRIOM *	Post.DX bianca	D18
		FRECCIA VESPA PX 01- POST.SX	T3339320	TRIOM *	Post.SX bianca	D18
		FRECCIA	T2079220	TRIOM *	Ant.DX bianca	D9
		FRECCIA	T2079320	TRIOM *	Ant.SX bianca	D10
		GRUPPO OTTICO VESPA PX BIANCO	T409000	TRIOM *		D23
		PORTALAMPADA VESPA PX	T309001	TRIOM *		D30
		TRASP.FAN.PX E ARCOB. 125/150	T229052	TRIOM *		D26
		TRASP.FREC.VESPA PX E POST.DX	T219526	TRIOM *	Post.DX	D11
		TRASP.FREC.VESPA PX E POST.SX	T219527	TRIOM *	Post.SX	D11
		TRASPARENTE FREC.VESPA PX-PE	T209530	TRIOM *	Post.DX bianco	D10

DA	A	DESCRIZIONE	COD. EBF	CLASSE	NOTE	PAG.
		TRASPARENTE FREC.VESPA PX-PE	T209531	TRIOM *	Post.SX bianco	D10
		TRASPARENTE FREC.	T209522	TRIOM *	Ant.DX bianco	D10
		TRASPARENTE FREC.	T209523	TRIOM *	Ant.SX bianco	D10

200 CC | X9

02	03	BIFARO PIAGGIO X9 125/180	T7059030	TRIOM *	no versione Evo	D21
----	----	---------------------------	----------	---------	-----------------	-----

200 CC | X9 EVOLUTION

		BIFARO PIAGGIO X9 125/180	T7059030	TRIOM *	no versione Evo	D21
--	--	---------------------------	----------	---------	-----------------	-----

220 CC | APE CAR P2/P3

78	85	FANALE APE D C/L	T3539010	TRIOM *		D29
		FANALE APE MP-CAR DX S/L.TARGA	T3218001	TRIOM *	DX	D28
		FANALE APE MP-CAR SX C/L.TARGA	T3218101	TRIOM *	SX	D28
		TRASP.FAN.APE MP-CAR DX	T259001	TRIOM *	DX	D27
		TRASP.FAN.APE MP-CAR SX	T269501	TRIOM *	SX	D27

220 CC | APE MP P501

	96	FANALE APE MP-CAR DX S/L.TARGA	T3218001	TRIOM *	DX	D28
		FANALE APE MP-CAR SX C/L.TARGA	T3218101	TRIOM *	SX	D28
		TRASP.FAN.APE MP-CAR DX	T259001	TRIOM *	DX	D27
		TRASP.FAN.APE MP-CAR SX	T269501	TRIOM *	SX	D27

220 CC | APE MP P601

		FANALE APE MP-CAR DX S/L.TARGA	T3218001	TRIOM *	DX	D28
		FANALE APE MP-CAR SX C/L.TARGA	T3218101	TRIOM *	SX	D28
		TRASP.FAN.APE MP-CAR DX	T259001	TRIOM *	DX	D27
		TRASP.FAN.APE MP-CAR SX	T269501	TRIOM *	SX	D27

250 CC | BEVERLY CRUISER

07	09	FANALE LUCE TARGA	F100968800	CEV *		D24
		FANALE POSTERIORE	T3209010	TRIOM *		D28

250 CC | BEVERLY IE

06	08	FANALE LUCE TARGA	F100968800	CEV *		D24
		FANALE POSTERIORE	T3209010	TRIOM *		D28

250 CC | BEVERLY RST

04	05	FANALE LUCE TARGA	F100968800	CEV *		D24
		FANALE POSTERIORE	T3209010	TRIOM *		D28

250 CC | BEVERLY SPORT

06	08	FANALE LUCE TARGA	F100968800	CEV *		D24
		FANALE POSTERIORE	T3209010	TRIOM *		D28

250 CC | BEVERLY TOURER

07	09	FARO BEVERLY 500 CON CABLAGGI	T7019010	TRIOM *		D21
08		FANALE LUCE TARGA	F100968800	CEV *		D24

250 CC | HEXAGON GT/GTX (MOT.HONDA)

98	01	PORTALAMPADA FRECCIA CON BA15S	T319005	TRIOM *		D30
		PORTALAMPADA FRECCIA CON BA15S	T319005	TRIOM *		D30

250 CC | MP3

06		FRECCIA PIAGGIO MP3 ANT.DX	T2819210	TRIOM *	Ant.DX	D16
		FRECCIA PIAGGIO MP3 ANT.SX	T2819310	TRIOM *	Ant.SX	D16

300 CC | BEVERLY TOURER IE

09		FANALE LUCE TARGA	F100968800	CEV *		D24
		FRECCIA BEVERLY 500 ANT.DX	T2649210	TRIOM *		D15
		FRECCIA BEVERLY 500 ANT.SX	T2649310	TRIOM *		D16
10		FARO BEVERLY 500 CON CABLAGGI	T7019010	TRIOM *		D21

300 CC | VESPA GTS SUPER

08	15	FARO VESPA GTS 125/300 GHIERA	T7309040	TRIOM *		D22
----	----	-------------------------------	----------	---------	--	-----

DA	A	DESCRIZIONE	COD. EBF	CLASSE	NOTE	PAG.
400 CC BEVERLY						
06		FANALE POSTERIORE	T3209010	TRIOM *	Versione Euro3	D28

400 CC | BEVERLY TOURER

08		FANALE LUCE TARGA PIAGGIO	F100968815	CEV *		D24
		FRECCIA BEVERLY 500 ANT.DX	T2649210	TRIOM *		D15
		FRECCIA BEVERLY 500 ANT.SX	T2649310	TRIOM *		D16
10		FARO BEVERLY 500 CON CABLAGGI	T7019010	TRIOM *		D21

400 CC | MP3

07		FRECCIA PIAGGIO MP3 ANT.DX	T2819210	TRIOM *	Ant.DX	D16
		FRECCIA PIAGGIO MP3 ANT.SX	T2819310	TRIOM *	Ant.SX	D16

420 CC | APE CAR/MAX DIESEL

86	96	FANALE APE D C/L	T3539010	TRIOM *		D29
----	----	------------------	----------	---------	--	-----

420 CC | APE POKER BENZINA

93		FANALE APE D C/L	T3539010	TRIOM *		D29
----	--	------------------	----------	---------	--	-----

420 CC | APE POKER DIESEL

97		FANALE APE D C/L	T3539010	TRIOM *		D29
----	--	------------------	----------	---------	--	-----

500 CC | BEVERLY

02	06	FANALE LUCE TARGA	F100968800	CEV *		D24
		FANALE LUCE TARGA PIAGGIO	F100968815	CEV *		D24
		FANALE POSTERIORE	T3209010	TRIOM *		D28
		FARO BEVERLY 500 CON CABLAGGI	T7019010	TRIOM *		D21
		FRECCIA BEVERLY 500 ANT.DX	T2649210	TRIOM *		D15
		FRECCIA BEVERLY 500 ANT.SX	T2649310	TRIOM *		D16
06	08	FARO BEVERLY 500 CON CABLAGGI	T7019010	TRIOM *		D21
07	12	FANALE POSTERIORE	T3209010	TRIOM *		D28

500 CC | BEVERLY CRUISER

		FANALE LUCE TARGA	F100968800	CEV *		D24
		FANALE POSTERIORE	T3209010	TRIOM *		D28

500 CC | PORTER QUARGO

05	08	FANALE L.TARGA PORTER PICK-UP	T4109010	TRIOM *		D29
----	----	-------------------------------	----------	---------	--	-----

500 CC | X9

01	02	BIFARO PIAGGIO X9 500	T7059040	TRIOM *		D21
----	----	-----------------------	----------	---------	--	-----

1000 CC | PORTER

92	98	FANALE PORTER PICK-UP POST.DX	T3779210	TRIOM *	Post.DX	D29
		FANALE PORTER PICK-UP POST.SX	T3779310	TRIOM *	Post.SX	D29

1000 CC | PORTER PICK-UP

		FANALE L.TARGA PORTER PICK-UP	T4109010	TRIOM *		D29
		FRECCIA PORTER ANT.DX	T2339210	TRIOM *	Ant.DX	D14

1000 CC | PORTER VAN

		FANALE PORTER VAN POST.DX	T3799210	TRIOM *	Post.DX	D29
		FANALE PORTER VAN POST.SX	T3799310	TRIOM *	Post.SX	D29
		FRECCIA PORTER ANT.DX	T5099210	TRIOM *	Ant.DX	D18
		FRECCIA PORTER ANT.SX	T5099310	TRIOM *	Ant.SX	D18

1200 CC | PORTER DIESEL PICK-UP

95	00	FANALE L.TARGA PORTER PICK-UP	T4109010	TRIOM *		D29
		FANALE PORTER PICK-UP POST.DX	T3779210	TRIOM *	Post.DX	D29
		FANALE PORTER PICK-UP POST.SX	T3779310	TRIOM *	Post.SX	D29
		FRECCIA PORTER ANT.DX	T2339210	TRIOM *	Ant.DX	D14

1200 CC | PORTER DIESEL VAN

		FANALE PORTER VAN POST.SX	T3799310	TRIOM *	Post.SX	D29
		FRECCIA PORTER ANT.DX	T5099210	TRIOM *	Ant.DX	D18
		FRECCIA PORTER ANT.SX	T5099310	TRIOM *	Ant.SX	D18

DA	A	DESCRIZIONE	COD. EBF	CLASSE	NOTE	PAG.
1300 CC PORTER 16V						
98	08	FANALE L.TARGA PORTER PICK-UP	T4109010	TRIOM *	GPL	D29
		FANALE PORTER PICK-UP POST.DX	T3779210	TRIOM *	Post.DX	D29
		FANALE PORTER PICK-UP POST.SX	T3779310	TRIOM *	Post.SX	D29
		FREC.PORTER 1.3I/DIESEL ANT.DX	T2469210	TRIOM *	Ant.DX	D15
		FREC.PORTER 1.3I/DIESEL ANT.SX	T2469310	TRIOM *	Ant.SX	D15

DA	A	DESCRIZIONE	COD. EBF	CLASSE	NOTE	PAG.
1300 CC PORTER 16V 4X4						
		FANALE L.TARGA PORTER PICK-UP	T4109010	TRIOM *		D29
		FREC.PORTER 1.3I/DIESEL ANT.DX	T2469210	TRIOM *	Ant.DX	D15
		FREC.PORTER 1.3I/DIESEL ANT.SX	T2469310	TRIOM *	Ant.SX	D15

DA	A	DESCRIZIONE	COD. EBF	CLASSE	NOTE	PAG.
1300 CC PORTER 16V MAXXI						
		FANALE L.TARGA PORTER PICK-UP	T4109010	TRIOM *		D29
		FREC.PORTER 1.3I/DIESEL ANT.DX	T2469210	TRIOM *	Ant.DX	D15
		FREC.PORTER 1.3I/DIESEL ANT.SX	T2469310	TRIOM *	Ant.SX	D15

DA	A	DESCRIZIONE	COD. EBF	CLASSE	NOTE	PAG.
1300 CC PORTER 16V PICK-UP						
		FANALE L.TARGA PORTER PICK-UP	T4109010	TRIOM *		D29
		FREC.PORTER 1.3I/DIESEL ANT.DX	T2469210	TRIOM *	Ant.DX	D15
		FREC.PORTER 1.3I/DIESEL ANT.SX	T2469310	TRIOM *	Ant.SX	D15

DA	A	DESCRIZIONE	COD. EBF	CLASSE	NOTE	PAG.
1300 CC PORTER 16V VAN						
07		FANALE PORTER VAN POST.DX	T3799210	TRIOM *	Post.DX	D29
		FANALE PORTER VAN POST.SX	T3799310	TRIOM *	Post.SX	D29
		FREC.PORTER 1.3I/DIESEL ANT.DX	T2469210	TRIOM *	Ant.DX	D15
		FREC.PORTER 1.3I/DIESEL ANT.SX	T2469310	TRIOM *	Ant.SX	D15

DA	A	DESCRIZIONE	COD. EBF	CLASSE	NOTE	PAG.
1400 CC PORTER DIESEL PICK-UP						
95	00	FANALE L.TARGA PORTER PICK-UP	T4109010	TRIOM *		D29
		FANALE PORTER PICK-UP POST.DX	T3779210	TRIOM *	Post.DX	D29
		FANALE PORTER PICK-UP POST.SX	T3779310	TRIOM *	Post.SX	D29
		FRECCIA PORTER ANT.DX	T2339210	TRIOM *	Ant.DX	D14

DA	A	DESCRIZIONE	COD. EBF	CLASSE	NOTE	PAG.
1400 CC PORTER DIESEL VAN						
		FANALE PORTER VAN POST.SX	T3799310	TRIOM *	Post.SX	D29
		FRECCIA PORTER ANT.DX	T5099210	TRIOM *	Ant.DX	D18
		FRECCIA PORTER ANT.SX	T5099310	TRIOM *	Ant.SX	D18

YAMAHA
50 CC | BW'S

DA	A	DESCRIZIONE	COD. EBF	CLASSE	NOTE	PAG.
03		FREC.BOOSTER 04- ANT.DX BIANCA	S31912700	ECIE	Ant.DX bianca	D8
		FREC.BOOSTER 04- ANT.SX BIANCA	S31912701	ECIE	Ant.SX bianca	D8
		FREC.BOOSTER 04- POST. DX BIAN	S31912800	ECIE	Post.DX bianca	D8
		FREC.BOOSTER 04- POST. SX BIAN	S31912801	ECIE	Post.SX bianca	D8

50 CC | BW'S BUMP

DA	A	DESCRIZIONE	COD. EBF	CLASSE	NOTE	PAG.
95	98	FANALE MBK BOOSTER NG COMP	T3889010	TRIOM *	con parafango	D29
		FRECCIA MBK BOSTER NG ANT.DX	F100965200	CEV *	Ant.DX con cavo	D3
		FRECCIA MBK BOSTER NG ANT.SX	F100965300	CEV *	Ant.SX	D3
		TRASP.FAN.BOOSTER NG/ROCKET	T229108	TRIOM *		D27
		TRASP.FREC.BOOSTER NG POST.DX	T219510	TRIOM *	Post.DX	D11
		TRASP.FREC.BOOSTER NG POST.SX	T219511	TRIOM *	Post.SX	D11
		TRASP.FREC.MBK BOOSTER NG A.DX	F3045878	CEV *	Ant.DX	D4

50 CC | BW'S NEXT GENERATION

DA	A	DESCRIZIONE	COD. EBF	CLASSE	NOTE	PAG.
03	06	BIFARO MBK BOOSTER N.G. 50 99-	T7009020	TRIOM *		D21
		FANALE MBK BOOSTER NG COMP	T3889010	TRIOM *	con parafango	D29
		TRASP.FAN.BOOSTER NG/ROCKET	T229108	TRIOM *		D27
		TRASP.FREC.BOOSTER NG POST.DX	T219510	TRIOM *	Post.DX	D11
		TRASP.FREC.BOOSTER NG POST.SX	T219511	TRIOM *	Post.SX	D11
97	02	BIFARO MBK BOOSTER N.G. 50 99-	T7009020	TRIOM *	dal 1999	D21
		FANALE MBK BOOSTER NG COMP	T3889010	TRIOM *	con parafango	D29
		FRECCIA MBK BOSTER NG ANT.DX	F100965200	CEV *	Ant.DX con cavo, fino al 1998	D3
		FRECCIA MBK BOSTER NG ANT.SX	F100965300	CEV *	Ant.SX con cavo, fino al 1998	D3

DA	A	DESCRIZIONE	COD. EBF	CLASSE	NOTE	PAG.
		TRASP.FAN.BOOSTER NG/ROCKET	T229108	TRIOM *		D27
		TRASP.FREC.BOOSTER NG POST.DX	T219510	TRIOM *	Post.DX	D11
		TRASP.FREC.BOOSTER NG POST.SX	T219511	TRIOM *	Post.SX	D11
		TRASP.FREC.MBK BOOSTER NG A.DX	F3045878	CEV *	Ant.DX fino al 1998	D4

50 CC | BW'S ORIGINAL

DA	A	DESCRIZIONE	COD. EBF	CLASSE	NOTE	PAG.
		BIFARO BOOSTER-FIZZ	S64080601	MAGNETI MARELLI	fino al 1998	D20
		FRECCIA MBK BOOSTER ANT.DX	T2379210	TRIOM *	Ant.SX con cavo	D14
		GR.OTTICO BOOSTER SPIRIT 99-	S61071601	MAGNETI MARELLI	dal 1999	D20
		TRASP.FREC.BOOSTER SPIRIT P.DX	S80071801	MAGNETI MARELLI	Post.DX dal 1999	D9
		TRASP.FREC.BOOSTER SPIRIT P.SX	S80071701	MAGNETI MARELLI	Post.SX dal 1999	D9
		TRASPARENTE FANALE MBK BOOSTER	S84051601	MAGNETI MARELLI	fino al 1998	D26

50 CC | CW RS SPY

DA	A	DESCRIZIONE	COD. EBF	CLASSE	NOTE	PAG.
95	99	FANALE MBK BOOSTER NG COMP	T3889010	TRIOM *	con parafango	D29
		FRECCIA MBK BOSTER NG ANT.DX	F100965200	CEV *	Ant.DX con cavo	D3
		FRECCIA MBK BOSTER NG ANT.SX	F100965300	CEV *	Ant.SX con cavo	D3
		TRASP.FAN.BOOSTER NG/ROCKET	T229108	TRIOM *		D27
		TRASP.FREC.BOOSTER NG POST.DX	T219510	TRIOM *	Post.DX	D11
		TRASP.FREC.BOOSTER NG POST.SX	T219511	TRIOM *	Post.SX	D11
		TRASP.FREC.MBK BOOSTER NG A.DX	F3045878	CEV *	Ant.DX	D4

50 CC | EW SLIDER

DA	A	DESCRIZIONE	COD. EBF	CLASSE	NOTE	PAG.
99	05	FREC.MBK STUNT SLIDER ANT.DX	T3089210	TRIOM *	Ant.DX	D17
		FREC.MBK STUNT SLIDER ANT.SX	T3089310	TRIOM *	Ant.SX	D17

50 CC | YH WHY

DA	A	DESCRIZIONE	COD. EBF	CLASSE	NOTE	PAG.
98	07	FREC.MBK FLIPPER WHY ANT.DX	T2509210	TRIOM *	Ant.DX	D15
		FREC.MBK FLIPPER WHY ANT.SX	T2509310	TRIOM *	Ant.SX	D15
		TRASP.FREC.FLIPPER ANT.DX-SX	T219077	TRIOM *	Ant.DX/SX	D11

50 CC | YM BREEZE

DA	A	DESCRIZIONE	COD. EBF	CLASSE	NOTE	PAG.
94	95	BIFARO BOOSTER-FIZZ	S64080601	MAGNETI MARELLI		D20

50 CC | YQ AEROX

DA	A	DESCRIZIONE	COD. EBF	CLASSE	NOTE	PAG.
03		FANALE BMW F650 - MBK - YAMAHA	S32902606	ECIE		D25
97	02	FANALE BMW F650 - MBK - YAMAHA	S32902606	ECIE		D25
		TRASP.FAN.MBK NITRO AEROX	T229128	TRIOM *		D27
		TRASP.FREC.NITRO ANT.SX ARANC	S70031701	MAGNETI MARELLI	Ant.SX	D8

100 CC | BW'S

DA	A	DESCRIZIONE	COD. EBF	CLASSE	NOTE	PAG.
99	01	FREC.ANT.DX-POST.SX	S00945000	ECIE	Post.SX	D5
		FREC.ANT.SX-POST.DX	S00935000	ECIE	Post.DX	D5
		FREC.BOOSTER 100-BW'S ANT.DX	S31906900	ECIE	Ant.DX	D7

100 CC | YQ AEROX

DA	A	DESCRIZIONE	COD. EBF	CLASSE	NOTE	PAG.
04		TRASP.FAN.MBK NITRO AEROX	T229128	TRIOM *		D27

125 CC | TZR

DA	A	DESCRIZIONE	COD. EBF	CLASSE	NOTE	PAG.
91	93	FANALE APRILIA AF1 125-KTM	F100956200	CEV *		D24
		TRASPARENTE FANALE	F2005600	CEV *		D24

125 CC | VP X-CITY

DA	A	DESCRIZIONE	COD. EBF	CLASSE	NOTE	PAG.
08		FANALE YAMAHA X-CITY POST.DX	T13279210	TRIOM *	Post.DX	D26
		FANALE YAMAHA X-CITY POST.SX	T13279310	TRIOM *	Post.SX	D26
		FARO YAMAHA X-CITY 125/250	T7069010	TRIOM *	Adattabile, trasparente azzurro	D21
		FRECCIA YAMAHA X-CITY 125/250	T2189210	TRIOM *	Ant.DX	D11
		FRECCIA YAMAHA X-CITY 125/250	T2189310	TRIOM *	Ant.SX	D11

DA	A	DESCRIZIONE	COD. EBF	CLASSE	NOTE	PAG.
125 CC XN TEO'S						
00	03	FREC.MBK D00D0-TEOS POST.SX	T3169310	TRIOM *	Post.SX	D17
125 CC YP E MAJESTY						
07	09	FRECCIA YAM MAJESTY 125 ANT.DX	T2259210	TRIOM *	Ant.DX	D13
		FRECCIA YAM MAJESTY 125 ANT.SX	T2259310	TRIOM *	Ant.SX	D13
125 CC YP R X-MAX						
06		FANALE YAMAHA X-MAX 125/250 DX	F100983601	CEV *	DX	D24
		FANALE YAMAHA X-MAX 125/250 SX	F100983600	CEV *	SX	D24
125 CC YZF-R						
08		FARO YAMAHA YZF R-125 DX	T17136210	TRIOM *	DX	D21
		FARO YAMAHA YZF R-125 SX	T17136310	TRIOM *	SX	D21
		LUCE TARGA TENERE 660 MT03	T4179010	TRIOM *		D29
150 CC XN TEO'S						
00	03	FREC.MBK D00D0-TEOS POST.SX	T3169310	TRIOM *	Post.SX	D17
250 CC VP X-CITY						
07		FANALE YAMAHA X-CITY POST.DX	T13279210	TRIOM *	Post.DX	D26
		FANALE YAMAHA X-CITY POST.SX	T13279310	TRIOM *	Post.SX	D26
		FARO YAMAHA X-CITY 125/250	T7069010	TRIOM *	Trasparente azzurro	D21
		FRECCIA YAMAHA X-CITY 125/250	T2189210	TRIOM *	Ant.DX	D11
		FRECCIA YAMAHA X-CITY 125/250	T2189310	TRIOM *	Ant.SX	D11
250 CC WR F						
11		FARO YAMAHA WR 250 F	T17149010	TRIOM *		D21
250 CC WR R						
08		LUCE TARGA TENERE 660 MT03	T4179010	TRIOM *		D29
250 CC WR X						
		LUCE TARGA TENERE 660 MT03	T4179010	TRIOM *		D29
250 CC YP R X-MAX						
05	09	FANALE YAMAHA X-MAX 125/250 DX	F100983601	CEV *	DX	D24
		FANALE YAMAHA X-MAX 125/250 SX	F100983600	CEV *	SX	D24
450 CC WR F						
07	11	FARO YAMAHA WR 250 F	T17149010	TRIOM *		D21
600 CC TT						
94	01	FANALE APRILIA AF1 125-KTM	F100956200	CEV *		D24
		TRASPARENTE FANALE	F2005600	CEV *		D24
660 CC MT-03						
06		LUCE TARGA TENERE 660 MT03	T4179010	TRIOM *		D29
	11	FARO YAMAHA MT-03	T7869010	TRIOM *		D23
660 CC XT R						
04		FANALE YAMAHA XT 660 R/X	T13289010	TRIOM *		D26
		FARO YAMAHA XT660 X 07-	T7299015	TRIOM *		D22
		FREC.DX AMMORTIZ.C/VITE E CAVO	S00966000	FACOMSA	Ant.DX adattabile	D6
		FREC.SX AMMORTIZ.C/VITE	S00956000	FACOMSA	SX adattabile	D6
660 CC XT X						
		FANALE YAMAHA XT 660 R/X	T13289010	TRIOM *		D26
		FREC.DX AMMORTIZ.C/VITE E CAVO	S00966000	FACOMSA	Ant.DX adattabile	D6
		FREC.SX AMMORTIZ.C/VITE	S00956000	FACOMSA	SX adattabile	D6
06		FARO YAMAHA XT660 X 07-	T7299015	TRIOM *		D22
660 CC XT Z TENERE						
08		FARO YAMAHA TENERE 660	T17189010	TRIOM *		D21
		LUCE TARGA TENERE 660 MT03	T4179010	TRIOM *		D29

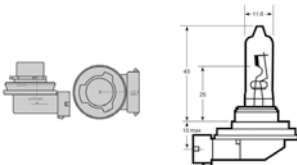
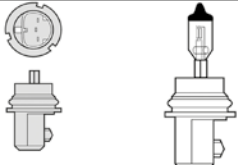
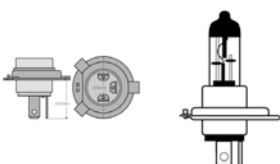
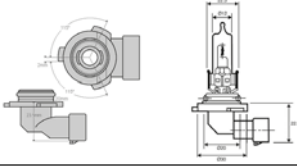
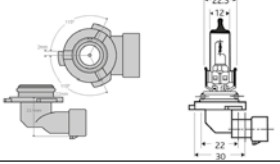
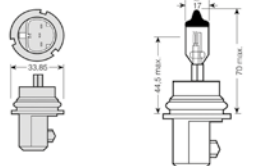
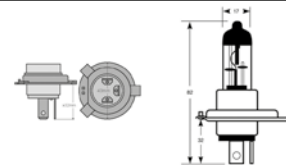
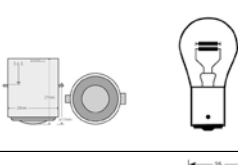
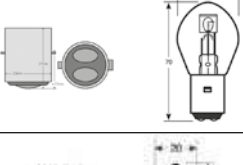
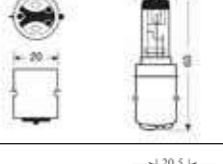
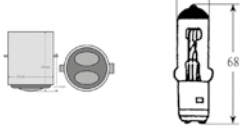
	COD. INT	VOLT	WATT	ATTACCO	NOTE	BRAND	CODICE EBF	CONF.	PEZZI
	H9	12	65	PGJ19-5		OKYAMI	E0300360	1	1
						OSRAM	E0364213	1	1
						GE	E03853100001	1	1
	HB1	12	65/45	P29t		GE	E03809004001	1	1
	HB2	12	60/55	P43t		GE	E03821611001	1	1
	HB3	12	60	P20d		OSRAM	E0399005	1	1
			65	P20d		GE	E03853060001	1	1
	HB4	12	51	P22d		GE	E03853070001	1	1
			55	P22d		OKYAMI	E0300342	1	1
					COOL BLUE in vetro rinforzato	OSRAM	E03690061	1	1
	HB5	12	65/55	P x 29t		OKYAMI	E0300343	1	1
						GE	E03809007001	1	1
	HS1	12	35/35	P x 43t		OSRAM	E036418568	1	1
						RIATEC	E034190	1	1
						5ALTRO	E0364185	1	1
						OSRAM	E036418563	1	1
						OSRAM	E03641850	1	1
							E036418521	1	1
	K35	12	35	BA20s		GE	E03891241001	1	1
	Semi-Alogena	12	35/35	BA20d		RIATEC	E034185	1	1
	S2	12	35/35	BA20d	ORIGINAL LINE in scatola	OSRAM	E03643270	1	1
	Semi-Alogena	12	25/25	BA20d		OKYAMI	E0303747	1	10
			45/40	BA20d		OKYAMI	E0303750	1	10
						OKYAMI	E0303749	1	10

COD. INT	VOLT	WATT	ATTACCO	NOTE	BRAND	CODICE EBF	CONF.	PEZZI
----------	------	------	---------	------	-------	------------	-------	-------

LAMPADE BILUX

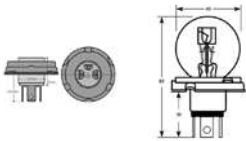
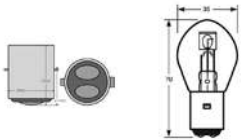
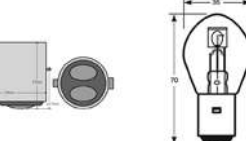
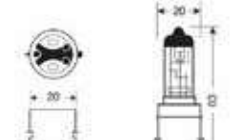
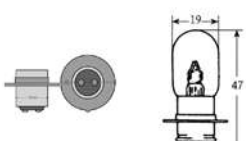
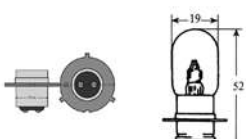
	R2	6	45/40	P45t	asimmetrica	OKYAMI	E0300905	1	10	
		12	45/40	P45t	asimmetrica	OKYAMI	E0300907	1	10	
	S1	6	25/25	BA20d		OKYAMI	E0300803	1	10	
		12	25/25	BA20d		OKYAMI	E0300808	1	10	
	S2	6	15/15	BA20d		OKYAMI	E0300801	1	1	
			35/35	BA20d		OKYAMI	E0300804	1	10	
		12	35/35	BA20d		OKYAMI	E0300806	1	10	
			45/40	BA20d	non alogena	5ALTRO	E0377327	10	1	
					RIATEC	E034186	1	1		
	S1	12	25/25	BA20d	ORIGINAL LINE in scatola	OSRAM	E03643260	1	1	
	T19	12	18/18	PX15d		OKYAMI	E0302749	1	10	
						Krypton	OKYAMI	E0327490	1	1
			25/25	P X 15d		OKYAMI	E0302746	1	10	
			35/35	PX15d	Krypton	OKYAMI	E0327480	2	1	
	T19	12	35/35	PX15d-3	Krypton	OKYAMI	E0382480	1	1	

LAMPADE SCODELLINO

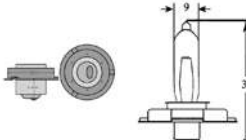
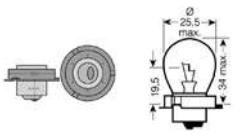
	Alogena	12	20	P26s	Scodellino Alogena	OKYAMI	E0300505	1	10
	S3	6	15	P26s	Scodellino	OKYAMI	E0300500	1	10
			20	P26s	Scodellino	OKYAMI	E0300502	1	10
		12	15	P26s	Scodellino	OKYAMI	E0300503	1	10
					Scodellino Blu	OKYAMI	E0300506	1	10
			18	P26s	Scodellino	OKYAMI	E0300507	1	10



COD. INT	VOLT	WATT	ATTACCO	NOTE	BRAND	CODICE EBF	CONF.	PEZZI
----------	------	------	---------	------	-------	------------	-------	-------



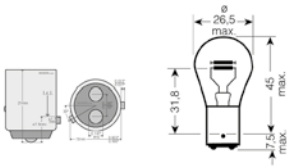
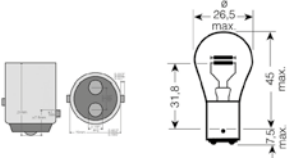

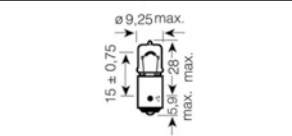

LAMPADE FANALI POSTERIORI

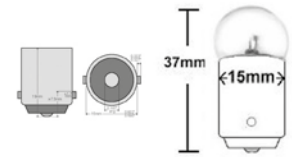
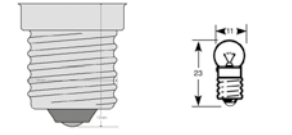
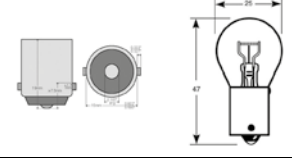
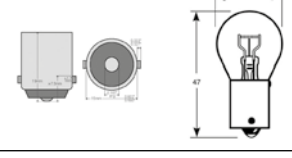
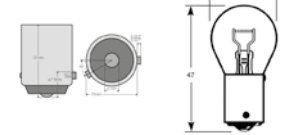
LAMPADE BILUCE POSTERIORI

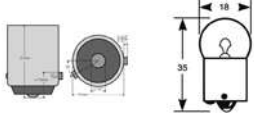

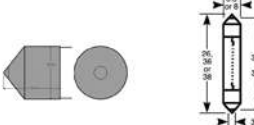
	P21/4W	12	21/4	BAZ15d	posizione ed arresto	OSRAM	E0377225	1	1
						GE	E03801122001	1	10
	P15/5W	6	15/5	BAY15d	posizione ed arresto	OKYAMI	E0300700	1	10
	P21/5W	6	21/5	BAY15d	posizione ed arresto	OKYAMI	E0300701	1	10
		12	21/5	BAY15d	posizione ed arresto	OSRAM	E0377528	1	10
						RIATEC	E034000	1	10
						GE	E03801077001	1	10

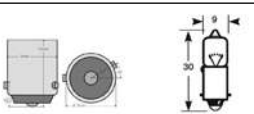
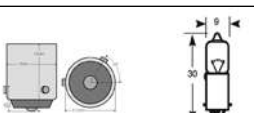







LAMPADE FRECCHE/POSIZIONE



	H10W	12	10	BA9s	Alogena	GE	E03858560001	1	1
	H5W	12	5	BA9s	Alogena	GE	E03858540001	1	1
	H6W	12	6	BA x 9s	Alogena	OSRAM	E0355002	1	1
						GE	E03852830001	1	1
						EXTRALIFE Alogena	GE	E03852830201	1
	Alogena	12	10	BAY9S	Arancio perni disassati	OKYAMI	E0300853	1	10
						OKYAMI	E0300852	1	10
			21	BAY9S	Arancio perni disassati	OKYAMI	E0300851	1	10
							OKYAMI	E0300850	1
	G18,5	12	21	BA15s	Bianca	OKYAMI	E0300608	1	10
	G3,5	12	3	E10	blister 2pz	GE	E03802683001	1	2
	P15W	12	15	BA15s	Arancio perni disassati, direzione	OSRAM	E0377533	1	10
	P21W	12	10	BA15s	Rossa	OKYAMI	E0300452	1	10
					Arancio per direzione	OKYAMI	E0300470	1	10
					per arresto, direzione	OSRAM	E0377506	1	10
						RIATEC	E034009	1	10
						GE	E03801057001	1	10
	PY21W	12	21	BAU15s		OKYAMI	E0300471	1	10
						OSRAM	E0377507	1	1
						GE	E03801056001	1	10



	COD. INT	VOLT	WATT	ATTACCO	NOTE	BRAND	CODICE EBF	CONF.	PEZZI	
	R10W	6	10	BA15s	per posizione,direzione	OKYAMI	E0300442	1	10	
		12	10	BA15s	Arancio per direzione	OKYAMI	E0300449	1	10	
						per posizione,direzione	OSRAM	E0355008	1	10
							RIATEC	E034027	1	10
							GE	E03802641001	1	10
	RY10W	12	10	BAU15s	Arancio perni disassati	OSRAM	E0355009	1	1	
	R5W	6	5	BA15s	per posizione	OKYAMI	E0300441	1	10	
		12	20	BA15s	Alogena con funzione Buzzer	OKYAMI	E0300290	1	1	
			5	BA15s	per posizione	OSRAM	E0355007	1	10	
							RIATEC	E034028	1	10
							GE	E03802619001	1	10
	6,5X31	12	3	SV6		RIATEC	E034039	1	10	
	T3W	12	3	BA9s		GE	E03802656010	1	10	
	T4W	6	4	BA9s	bulbo per interni	OKYAMI	E0300431	1	10	
		12	4	BA9s	bulbo per posizione ed interni	OSRAM	E0333893	1	10	
							GE	E03802662001	1	10
	T8	12	6	BAX9s	Alogena Arancio perni disassati	OKYAMI	E0300854	1	10	
					5ALTRO	E0300148	1	1		
						Alogena Bianca perni disassati	OKYAMI	E0300855	1	10
	T8	12	21	BAY9S	Alogena Arancio perni disassati	5ALTRO	E0300149	1	1	
	T8,5	6	3	BA9s	bulbo per posizione ed interni	OKYAMI	E0300433	1	10	
			5	BA9s	bulbo per posizione ed interni	OKYAMI	E0300432	1	10	
		12	5	BA9s	bulbo per posizione ed interni	OKYAMI	E0300438	1	10	
	T9	12	10	BA9s	Alogena Bianca	RIATEC	E034188	1	1	
			23	BA9s	Alogena Arancio	OKYAMI	E0300145	1	10	
						Alogena Bianca	OKYAMI	E0300143	1	10

LAMPADE LED

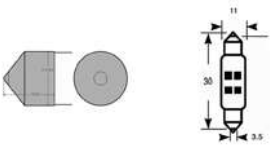
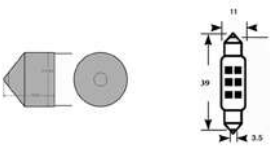
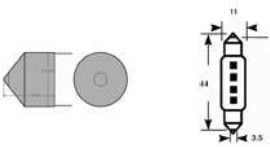
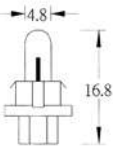
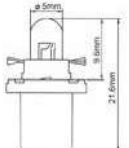
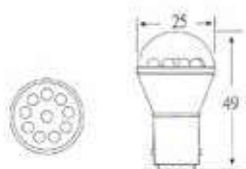
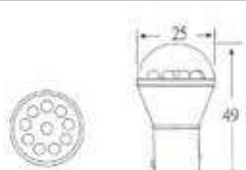

		12		BAY15d	Bianca 6000K. Led Perimetrali.	OSRAM	E039614570	1	2
		12		W5W	Blu.	OSRAM	E039628500	1	2

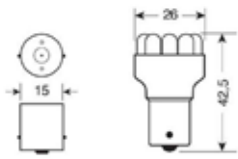
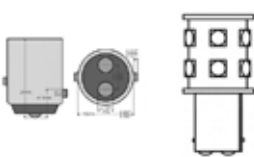
COD. INT	VOLT	WATT	ATTACCO	NOTE	BRAND	CODICE EBF	CONF.	PEZZI
	12		W5W	Bianca 6000K.	OSRAM	E039628501	1	2
	12		W5W	Bianca 4000K.	OSRAM	E039628502	1	2
	12		WY5W	Ambra.	OSRAM	E039628550	1	2
	12		W2,1 x 9,5D	Bianca 6000K.	OSRAM	E039628800	1	2
	12		W2,1 x 9,5D	Rossa.	OSRAM	E039628801	1	2
	12		W2,1 x 9,5D	Ambra.	OSRAM	E039628802	1	2
	12		W2,1 x 9,5D	Blu 6700K.	OSRAM	E039628803	1	2
	12		T4W	Bianca 6000K.	OSRAM	E039638500	1	2
	12		T4W	Bianca 4000K.	OSRAM	E039638501	1	2
	12		BA15s	Bianca 6000K. Led Perimetrali.	OSRAM	E039674560	1	2
	12		BA15s	Rossa. Led Perimetrali.	OSRAM	E039674561	1	2
	12		BA15s	Arancio. Led Perimetrali.	OSRAM	E039674562	1	2
	12		BAU15s	Arancio. Led Perimetrali	OSRAM	E039674572	1	2
	12		BA15s	Bianca 6000K. Led Retrofit Premium.	OSRAM	E039675560	1	2

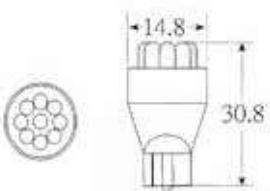
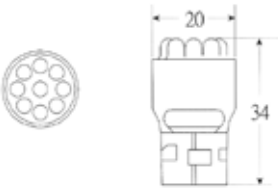
COD. INT	VOLT	WATT	ATTACCO	NOTE	BRAND	CODICE EBF	CONF.	PEZZI
	12		BA15s	Rossa. Led Retrofit Premium.	OSRAM	E039675561	1	2
	12		BA15s	Arancio. Led Retrofit Premium.	OSRAM	E039675562	1	2
	12		BAU15s	Arancio. Led Retrofit Premium.	OSRAM	E039675572	1	2
	LED	12	SV8,5	10x31 Bianca siluro	OKYAMI	E03002302	1	2
	LED	12	SV8,5	10x39 Bianca siluro	OKYAMI	E03002402	1	2
	LED	12	SV8,5	10x44 Bianca siluro	OKYAMI	E03002502	1	2
	LED	12	B8,4d	Blu cruscotto	OKYAMI	E03009792	1	2
	LED	12	B8,5d	Bianca cruscotto	OKYAMI	E03009782	1	2
				Blu cruscotto	OKYAMI	E03009772	1	2
	LED	12	BA15s	S25 Bianca 18LED	OKYAMI	E03002622	1	2
				S25 Gialla 18LED	OKYAMI	E03002612	1	2
				S25 Rossa	OKYAMI	E03002602	1	2
	LED	12	BAY15d	S25 Bianca	OKYAMI	E03002712	1	2
				S25 Rossa	OKYAMI	E03002722	1	2

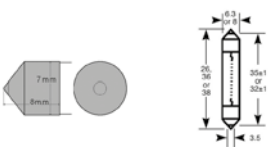
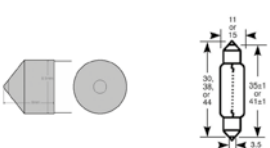

	COD. INT	VOLT	WATT	ATTACCO	NOTE	BRAND	CODICE EBF	CONF.	PEZZI
	LED	12		BA15s	Bianca con funzione Buzzer	OKYAMI	E03002802	1	1
		12		BAY15d	S25 Bianca SMD	OKYAMI	E0300273	1	1
		12		T10	Gialla	OKYAMI	E03002002	1	2
		12		T15	Bianca	OKYAMI	E03002112	1	2
		12		T20	Bianca	OKYAMI	E03002212	1	2
				T20	Gialla	OKYAMI	E03002202	1	2

LAMPADINE SILURO

	8X31	6	3	SV7-8		OKYAMI	E0300633	1	10
		12	3	SV7-8		OKYAMI	E0300634	1	10
	10X31	12	10	SV8,5-8		GE	E03891735001	1	1
			5	SV8,5-8		OKYAMI	E0300653	1	10
	10X36	12	10	SV8,5-8		OKYAMI	E0312104	1	10
	11X35	12	10	SV8,5-8		GE	E03891715010	1	10
			5	SV8,5-8		GE	E03807546001	1	10
	11X39	6	5	SV8,5-8		OKYAMI	E0300654	1	10
		12	5	SV8,5-8		OKYAMI	E0301254	1	10
							RIATEC	E034026	1
	13X40	12	15	SV8,5-8		GE	E03807592010	1	10
			18	SV8,5-8		GE	E03807593010	1	10
15X41	12	15	SV8,5-8		OSRAM	E0366451	1	10	
		21	SV8,5-8		GE	E03891761001	1	10	
15X44	6	10	SV8,5-8		OKYAMI	E0306105	1	10	
	12	21	SV8,5-8		OKYAMI	E0312205	1	10	
6X31	12	5	SV8,5-8		OKYAMI	E0301251	1	10	
	T4W	12	4	BA9s	bulbo per posizione ed interni	RIATEC	E034030	1	10

COD. INT	VOLT	WATT	ATTACCO	NOTE	BRAND	CODICE EBF	CONF.	PEZZI
----------	------	------	---------	------	-------	------------	-------	-------

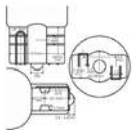
LAMPADE TUTTOVETRO

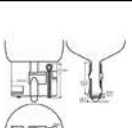
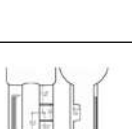
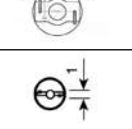
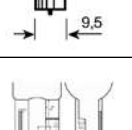
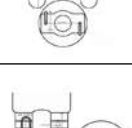
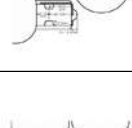
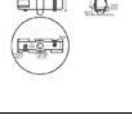
	W5W	12	5	W2,1 x 9,5d	Alogena	OKYAMI	E0300974	1	10
	T10	12	5	W5W	Arancio	OKYAMI	E0300971	1	10
					Blu	OKYAMI	E0300972	1	10
	T15	12	10	WB	Arancio	OKYAMI	E0300147	1	10
					Bianca	OKYAMI	E0300965	1	10
			18	WB	Arancio	OKYAMI	E0358451	1	10
					Bianca	OKYAMI	E0305845	1	10
	T20	12	20	W3 x 16d	Alogena con funzione Buzzer	OKYAMI	E0300291	1	1
			21	W3 x 16d	Arancio per frecce	OKYAMI	E0300970	1	10
					Bianca per fanali o frecce	OKYAMI	E0300969	1	10
			21/5	W3 x 16d	Arancio per frecce	OKYAMI	E0300976	1	10
					Bianca per fanali o frecce	RIATEC	E034101	1	10
	T5	12	1,2	W2 x 4,6d	Vetro satinato	GE	E03891603001	1	10
			2	W2 x 4,6d	tuttovetro per cruscotti	OSRAM	E0332722	1	10
						GE	E03891605010	1	10
	T9,5	12	5	W1 x 9,5d	mini tuttovetro con bulbo rinforzato	OSRAM	E036411150	1	10
	T5	12	1,2	W2 x 4,6d	tuttovetro per cruscotti	OSRAM	E0332721	1	10
						RIATEC	E034025	1	10
						GE	E03805301001	1	10
	W16W	12	16	W2,1 x 9,5d	tuttovetro	GE	E03891607001	1	10
	W21W	12	21	W3 x 16d	tuttovetro per fanali o frecce	OSRAM	E0337505	1	10
						GE	E03807440001	10	1
	W2W	12	2	W2,1 x 9,5d	tuttovetro per cruscotti	OSRAM	E0332820	1	10

Vertical column of horizontal dotted lines for writing notes on the left side of the page.

Vertical column of horizontal dotted lines for writing notes on the right side of the page.

FILTRI

HIFLOFILTRO

OK  AMI[®]
QUALITY SPARE PARTS

MAHLE[®]
ORIGINAL

UFI[®]
FILTERS

CHAMPION[®]



■ ARTICOLI	7
■ FILTRI OLIO	8
■ FILTRI CARBURANTE	26
■ FILTRI ARIA	28
■ APPLICAZIONI	91



HIFLOFILTRO®

La **Hiflofiltro** produce filtri aria e olio di alta qualità, all'interno di impianti moderni utilizzando componentistica di prima scelta. Una completa gamma per motocicli, sviluppata seguendo severi standard, capace di far respirare al meglio il propulsore, in ogni condizione di utilizzo.

Tre le tipologie a catalogo:

- filtri aria MAXIMUM POWER HFF
- filtri olio HF
- filtri aria di ricambio HFA

Hiflofiltro-Thai Yang Kitpaisan è stata fondata nel 1955 e produce componentistica per il settore due ruote dal 1963. In questi anni il marchio è diventato fornitore di primo equipaggiamento di molte Case motociclistiche. L'esperienza raggiunta in quasi mezzo secolo di costante impegno, consolidatosi in un reparto R&D

e un sistema produttivo avanzati tecnologicamente, ha consentito a Hiflofiltro di sviluppare materiali per superfici filtranti che si possono considerare tra i migliori al mondo.

Per ottenere questo risultato vengono utilizzati solo semilavorati di primissima scelta provenienti da aziende leader: l'acciaio da Toyota Tsusho e NKK Giappone, la colla dalla Henken Germania, la carta dalla Aistron Filtration Finlandia, dalla Hollingsworth & Hiflofiltro-Thai Yang Kitpaisan Vose USA e dalla Awa Giappone.

Sul mercato italiano HIFLOFILTRO si presenta oggi con una gamma completa di filtri aria ed olio per moto, con l'obiettivo di fornire la miglior qualità con un posizionamento sempre attento e competitivo e la disponibilità di un servizio capillare.

Tipologie a catalogo:

• FILTRI OLIO HF

Prestazioni superiori al prodotto utilizzato per il primo equipaggiamento in termini di filtrazione e rapidità di filtraggio. Migliore qualità ad un prezzi inferiore.

- Costruzione realizzata seguendo gli standard individuati per i migliori materiali disponibili
- Prodotto omologato TUV con produzione monitorata
- Gamma completissima, con applicazioni per tutte le moto, quad e ATV

• FILTRI OLIO RACING HF

La nuova gamma di filtri olio Hiflofiltro RC, disponibili per la maggior parte delle sportive in circolazione e per numerose stradali, sono stati sviluppati per soddisfare le esigenze di utilizzo in gara fornendo prestazioni ineguagliabili grazie alle seguenti caratteristiche:

- Contenitore in acciaio rinforzato.
- Facilità di installazione e rimozione grazie alla qualità del serraggio del dado in testa, da 17 millimetri, dotato di foro passante per il fissaggio del cavetto di sicurezza.
- Filtrazione ottimale ottenuta con tri-fibra ad alte prestazioni che garantisce un'alta capacità e un miglioramento del flusso d'olio.
- Rivestimento in gomma della valvola di sfogo a perfetta tenuta
- Compatibilità con tutti i tipi di olio

• FILTRI ARIA di ricambio HFA

- Sviluppato per i moderni propulsori ad alte prestazioni, sostituzione diretta del filtro di primo equipaggiamento, non richiede modifiche ai getti o al setting del motore
- Alta qualità filtrante

• FILTRI ARIA MAXIMUM POWER HFF

- In spugna a doppio stadio da gara
- Adotta una speciale schiuma dual layer formulata per massimizzare la filtrazione con flusso d'aria ottimale per una migliore alimentazione. Materiali e costruzione di qualità top.
- Riutilizzo del filtro più volte senza alcuna perdita di prestazioni.



PRODOTTI AD ALTA PRESTAZIONE E DI SUCCESSO NEGLI SPORT A MOTORE

Da oltre 100 anni, il famoso marchio Champion® è leader mondiale nella produzione di candele e filtri per ogni tipo di motori a combustione. Dall'innovazione della tecnologia dell'aviazione alla tradizione degli sport a motore, il marchio Champion® è stato parte dello sviluppo prodotto in ogni tipo di motore.

Filtri aria e olio per moto Champion® sono progettati nei minimi dettagli per soddisfare o superare gli standard OE. Essi sono fatti con materiali della più alta qualità e prodotti secondo standard che assicurano virtualmente difetti zero. Su strada (e fuori strada) forniscono prestazioni massime con protezione senza pari.

Ecco i vantaggi della scelta dei filtri per aria e olio Champion® per la tua moto:

Maggiore durata:

Test indipendenti (ISO 4548 - olio e ISO5011 - aria) hanno mostrato che i filtri Champion®, per aria e olio, sbaragliano la concorrenza e garantiscono filtraggio di qualità attraverso il nostro intero programma di filtro per moto. Salta su!

Prestazioni superiori:

La nostra carta per filtro è unica e impregnata con resina che rimuove anche i contaminanti che creano maggiori danni dall'olio. Piegati, trattati e congiunti meccanicamente per garantire un filtraggio del 100%.

Potete trovare tutte le informazioni e le applicazioni dettagliate nel catalogo CHAMPION



MAHLE®

ORIGINAL

- MAHLE è un fornitore leader a livello internazionale per l'industria automobilistica e motociclistica. Con i suoi prodotti per motori a combustione, nonché soluzioni per veicoli elettrici, il gruppo affronta tutti i temi cruciali legati al motore.
- La gamma prodotti MAHLE è vasta, di facile installazione e grazie all'esperienza decennale su ogni circuito di gara, sono prodotti innovativi con applicazioni anche nel settore fuori strada, su applicazioni stazionarie, per le macchinari industriali, così come nel settore ferroviario, navale e le applicazioni aerospaziali.
- Nel 2014, il gruppo ha realizzato un fatturato di 9,94 miliardi di euro con circa 66.000 dipendenti. Oggi, MAHLE è rappresentata in più di 30 Paesi con 170 sedi di produzione. Con 16 sedi principali di sviluppo in Germania, Gran Bretagna, Lussemburgo, Slovenia, Stati Uniti, Brasile, Giappone, Cina e India, e più di 5.000 ingegneri e tecnici, MAHLE lavora costantemente su soluzioni innovative.

MAHLE Aftermarket

- La business unit Aftermarket di MAHLE è un partner globale per meccanici e ricambisti, offrendo soluzioni di servizio di prim'ordine con pezzi di ricambio di primo equipaggiamento dall'alta qualità certificata. Fra cui in primis i filtri **MAHLE Original (OEM su brand come BMW e Ducati)** e altri componenti come parti motore, termostati e turbocompressori.
- MAHLE Aftermarket è presente in tutto il mondo con 22 siti, 1.593 dipendenti e un fatturato di 836 milioni di euro nel 2014.



UFI FILTERS è una multinazionale con quarant'anni di esperienza nel settore della filtrazione, è leader nella produzione di filtri per il settore moto, auto, autocarro, nautico, agricolo.

UFI FILTERS è il marchio che identifica le soluzioni di filtrazione sviluppate dal **Gruppo UFI FILTERS spa** per il mercato Aftermarket nel settore automotive (moto, auto, fuoristrada, autocarro).

Il brand dedicato al ricambio indipendente porta lo stesso nome dei sistemi filtranti progettati e studiati per il Primo Equipaggiamento (OEM) e per le scuderie di Formula 1. Gli stessi livelli di innovazione, qualità e know-how tecnologico implementati per il Primo Equipaggiamento sono presenti nei prodotti offerti e distribuiti in Aftermarket.

UFI FILTERS risponde alle complesse e diversificate esigenze della rete del ricambio indipendente grazie ai valori, all'organizzazione e agli obiettivi del Gruppo di cui fa parte:

- team Commerciale dedicato;
- attenzione alla qualità del prodotto;
- forte presenza internazionale e presidio del territorio garantito dalla qualità della rete Distributiva;
- presenza sempre crescente nel Mercato OEM (Primo Impianto) e OES (Ricambi Originali);
- strategia commerciale chiara e condivisa con la rete Distributiva;
- marketing innovativo e comunicazione multilivello;
- costante attività promozionale a fianco della rete Distributiva;
- documentazione tecnico-commerciale specifica;
- programmi di fidelizzazione per i Ricambisti;
- supporto tecnico ai Ricambisti/Officine;
- alto livello di internazionalizzazione delle vendite.

LA STORIA

La **UNIVERSAL FILTER ITALIANA**, oggi UFI FILTERS spa nasce in Italia, a Nogarole Rocca in provincia di Verona nel **1972** con l'obiettivo di fornire sistemi di filtrazione al mercato automotive. Grazie allo sviluppo di nuove tecnologie, alla capacità di interpretare e anticipare le esigenze dei Clienti, ad un servizio puntuale ed efficiente, l'azienda ha trasferito le conoscenze maturate nel settore del Primo Impianto all'Aftermarket, dove è cresciuta esponenzialmente. Il marchio UFI FILTERS è oggi presente nel mercato del ricambio indipendente **in oltre 70 paesi** nel mondo nella filiera dei più importanti Distributori, con più di 3000 riferimenti a catalogo. Uno staff di 3800 persone e 17 stabilimenti world wide (tra Italia, Tunisia, Cina, India, Corea) sono i numeri del Gruppo a cui il marchio appartiene.

Nel 2005 nasce la **Business Unit Aftermarket**, concretizzando il processo di potenziamento nel settore del ricambio indipendente a livello mondiale. Punti di forza dell'Aftermarket sono la forte presenza internazionale e il presidio del territorio grazie alla qualità della rete Distributiva, a un team commerciale dedicato e al supporto tecnico per Distributori, Ricambisti e Officine.

UFI FILTERS ha saputo prevedere le esigenze del settore automotive, progettando prodotti di ultima generazione altamente performanti ed è oggi il punto di riferimento nei sistemi di filtrazione carburante con prodotti brevettati e di successo come H2O e WATER ELIMINATOR in grado di separare l'acqua dal carburante, la serie ONE, DURAFILTER, DEFENDER e la gamma destinata ai motori MULTIJET.

OKYAMI[®]

QUALITY SPARE PARTS

I filtri Okyami si dividono in due tipologie:

- 1. Filtri aria** dall'ottimo rapporto qualità/prezzo. Ampia gamma che ricopre gli scooter più diffusi
- 2. Filtri racing** → I **filtri in rete metallica** godono di uno speciale elemento filtrante chiamato Reemay realizzato da Dupont, le cui particolari caratteristiche (fori più fini e uniformemente distribuiti rispetto ai filtri standard) migliorano il flusso dell'aria.

I filtri, sigillati da un tappo cromato, possono essere utilizzati imbevuti d'olio, ma questa tipologia di filtri è a secco che producono le migliori prestazioni.

Sono disponibili in una vasta gamma di dimensioni e forme per venire incontro a tutte le esigenze dei moderni mezzi stradali e tutte le applicazioni personalizzate.



FILTRI

ARTICOLI





E1711100	HIFLO FILTRO	FILTRO OLIO HONDA SERIE CX/CB CON 2 O-RING	
CF172035	CHAMPION	FILTRO OLIO HONDA SERIE CX/CB CON 2 O-RING	
Principali applicazioni	Honda CBR RR 250 ; CB 350 86-89; CB 450 86-92; CM C Custom 450 82-83; CMX C Rebel 450 86-87; CB T 500 75-77; CX 500 78-84; CX TC Turbo 500 82-83; GL Silver Wing 500 81-82; GL I Interstate 500 81-82; Honda Quad TRX FA Fourtrax Rancher AT 400 04-04; TRX FGA Fourtrax Rancher AT GPScape 400 04-04; TRX Fourtrax Foreman Rubicon 500 00-04; TRX Fourtrax Rincon 650 03-05		
Cross. Ref.	Champion: X304 X322; Fram: CH6007 CH6008; Honda: 15412-413-000 15412-413-005 15412-KEA-003 15412-KK9-911 154A1-413-000 154A1-MA6-000; Miw: 1011; Emgo:30200;		



E1711200	HIFLO FILTRO	FILTRO OLIO HONDA DOMINATOR 650 - XR250/400R	
E177102	MAHLE	FILTRO OLIO HONDA XL600 R/L	
CF172033	CHAMPION	FILTRO OLIO HONDA DOMINATOR 650 - XR250/400R	
Principali applicazioni	Honda XR/XL 200/250 81-99; XL/XR 350 83-87; XR 400 03-04; XR 500 81-85; XR/XL 600 85-99; NX 650 Dominator 88-00; SLR/Vigor/FMX 650 01-07; XR 650 R 00-08; Honda Quad TRX 200/250/300 85-03; Kawasaki KLX A 110 02-05; BN A Eliminator 125 98-03; KL G Super Sherpa 250 0-03; KLX R 250 91-97; KLX R 300 96-05; Polaris Predator 500 03-03; Suzuki DR 110 03-04; DR 110 05-05		
Cross. Ref.	Champion: X301; Honda: 15412-KF0-000 15412-KF0-305 15412-KF0-315 15410-KF0-010 15410-KF0-020 15410-KL3-670; Suzuki: 52010-1053; Kawasaki: K5201-01053; Gas Gas: MFS400122550; Polaris: 3088036; Miw: 1008; Fram: CH6015; Emgo: 99200;		



E1711300	HIFLO FILTRO	FILTRO OLIO HONDA XL VARADERO 125V	
CF172037	CHAMPION	FILTRO OLIO HONDA XL VARADERO 125V	
Principali applicazioni	Honda VT Shadow 125 99-06; XL Varadero 125 01-05; XR RG 600 85-87; CBF 250 04-06; Honda Quad TRX 350/400/450 98-		
Cross. Ref.	Champion: X356 X301; Honda: 15412-HMA-A10 15412-HM5-010;		



E1711400	HIFLO FILTRO	FILTRO OLIO HONDA TRX FOURTRAX 420 09-11	
Principali applicazioni	Honda TRX Fourtrax 420 09-11		



E1711600	HIFLO FILTRO	FILTRO OLIO HONDA CRF 250/450 04-	
E177116	MAHLE	FILTRO OLIO HONDA CRF 250/450 04-08	
CF172032	CHAMPION	FILTRO OLIO HONDA CRF 250 450 04-	
Principali applicazioni	Honda CRF R 450 05-05; CRF R 450 06-06; CRF X 450 07-07; CRF R 250 04-06; CRF X 250 04-06; CRF R4 450 04-; CRF R 150 09-; Honda Quad TRX R 450 04-05		
Cross. Ref.	Champion: X357; Honda: 15412-MEN-671 15412-MEB-671;		



E1712300	HIFLO FILTRO	FILTRO OLIO KAWA KLR 650 87-03	
E177117	MAHLE	FILTRO OLIO KLT 200/250; KLR/ KLZ	
CF172041	CHAMPION	FILTRO OLIO KAWASAKI KLR 650 87-03	
Principali applicazioni	Kawasaki Z A 200 77-83; BJ A 250 94-0; BJ C 250 94-0; KL A 250 77-81; KL C 250 82-83; KL L 250 82-83; KLR250 250 84-05; KZ D 250 80-81; KZ W 250 83-83; KZ LTD 250 83-83; Z C 250 81-83; Z G 250 81-83; Z LTD 250 81-83; KLR 600 84-90; KLR 650 87-05; KLR Tengai 650 89-92; KLR 650 95-03; KLX 650 93-97; KLX R 650 93-01;		
Cross. Ref.	Champion: X310; Kawasaki: 16099-004; Miw: 2002; Fram: CH6069 CH6070; Emgo: 30000;		



E1712500	HIFLO FILTRO	FILTRO OLIO KAWA Z250 78-82	
CF172044	CHAMPION	FILTRO OLIO KAWASAKI Z250 78-8	
Principali applicazioni	Kawasaki Z250 Scorpion 250 88-88; Z A 250 78-81; Z B 250 78-80; Z B 250 81-82; GPZ 305 83-97; KZ 305 82-88;		
Cross. Ref.	Champion: X324; Kawasaki: 16097-1002; Emgo: 739000;		



E1712600	HIFLO FILTRO	FILTRO OLIO KAWA KZ 1000 77-81 B1-B4	
CF172043	CHAMPION	FILTRO OLIO KAWASAKI KZ 1000 77-81	
Principali applicazioni	Kawasaki Z D1 750 76-76; Z LTD 750 78-82; Z 900 73-75; KZ 1000 77-81; KZ LTD 1000 77-81; KZ C 1000 78-81; KZ D 1000 78-80; KZ E 1000 78-80; Z H 1000 74-75; Z A 1000 77-81; Z 1R 1000 78-78; Z E 1000 79-80; KZ 1300 79-83; KZ 1300 80-80; ZN Voyager 1300 83-88;		
Cross. Ref.	Champion: X314; Kawasaki: 16099-002; Miw: 2001; Fram: CH6013 CH6014; Emgo: 24400;		



E1712800	HIFLO FILTRO	FILTRO OLIO KAWA QUAD MULE 300 -620	
Principali applicazioni	Kawasaki Quad KAF MULE 500 300 -; KAF MULE 520 300 -; KAF MULE 550 300 -; KAF MULE 2500 620 -; KAF MULE 2510 620 -; KAF MULE 2520 620 -; KAF MULE 3000 620 -; KAF MULE 3010 620 -; KAF MULE 3020 620 -;		
Cross. Ref.	Kawasaki: 49065-2068 49065-2071 49065-2072;		



E1712900	HIFLO FILTRO	FILTRO OLIO KAWASAKI QUAD 950	
Principali applicazioni	Kawasaki KAF Mule Diesel 950 00-		
Rif. originali	KA.16097-1069		
Cross. Ref.	Kawasaki: 16097-1069;		



E1713100	HIFLO FILTRO	FILTRO OLIO HYOSUNG, SUZUKI, MASH	
E1797100	HIFLO FILTRO	FILTRO OLIO SUZUKI BURGMAN 125 /200/400 +PREMIUM SCOOTER+	
E177098	MAHLE	FILTRO OLIO BURGMAN 125/150	
CF172040	CHAMPION	FILTRO OLIO HYOSUNG-SUZUKI	
Principali applicazioni	Suzuki UC Epicuro 125/150 98-02; UH Burgman 125/150 02-06; AN Burgman 400 07-; UH Burgman 125 07-; DR 100 83-90; SP 100 83-83; AN 125 96-0; CS Roadie 125 83-87; DR S 125 80-85; GZ Marauder 125 03-03; SP 125 82-83; TU 125 99-99; UE 125 01-03; AN 150 96-0; UH Burgman 200 07-; Suzuki Quad ALT 125 83-86; ALT 185 84-85; LT 125 83-87; LT 185 84-87		
Rif. originali	SU.16510-05240-000		
Cross. Ref.	Champion: X327; Suzuki: 16510-05240; Miw: 3003;		



E1713200	HIFLO FILTRO	FILTRO OLIO SUZUKI DR125 RV125 LT 160/250/300 ARCTIC CAT 250	
E1797200	HIFLO FILTRO	FILTRO OLIO X-MAX 400 /BURGMAN 400 I SERIE +PREMIUM SCOOTER+	
E177099	MAHLE	FILTRO OLIO BURGMAN 250/400	
E177117	MAHLE	FILTRO OLIO KLT 200/250; KLR/ KLZ	
CF172068	CHAMPION	FILTRO OLIO SUZUKI DR125 RV125 LT 160/250/300 ARCTIC CAT 250	
Principali applicazioni	Suzuki AN Burgman 250 98-02; AN Burgman 250 03-06; AN Burgman 400 99-02; AN Burgman 400 03-06; DR 125 85-96; DR 125 97-97; DR 125 98-0; DR 125 03-03; DR 125 04-04; DR 125 05-05; SP 125 86-88; RV Van Van 125 03-04; LT 160/250/300 91-05; Yamaha Majesty 400 04-08; Arctic Cat quad 250/300 98-05		
Rif. originali	SU.16510-25C00-000		
Cross. Ref.	Champion: X355 X328; Suzuki: 16510-24501 16510-19B00 16510-25C00; Kawasaki: 52010-S002; Arctic Cat: 3436-005; Yamaha: 5RU-13440-00; Fram: CH6064 CH6066; Emgo: 55500;		



E1713300	HIFLO FILTRO	FILTRO OLIO SUZUKI GS 500 E 88-02	
E177107	MAHLE	FILTRO OLIO SUZUKI GSX750/1100	
CF172069	CHAMPION	FILTRO OLIO SUZUKI GS 500 E 88-02	
Info tecniche	Fornito con 2 O-Ring		
Principali applicazioni	Suzuki GSF Bandit 400 90-95; GS E 500 88-02; GS 650 81-84; GSX Katana 750 84-86; GS GT 1000 80-84; GSX Katana 1000 82-84; GS 1100 80-83;		
Rif. originali	SU.16510-45040-000		
Cross. Ref.	Champion: X307 X309 X323; Suzuki: 16500-45810 16500-45820 16510-45040; Miw: 3001; Fram: CH6000 CH6001; Emgo: 29811;		



E1713400	HIFLO FILTRO	FILTRO OLIO SUZUKI GSX-R 750 85-87	
E177095	MAHLE	FILTRO OLIO SUZUKI GSX-R750 85 -87	
Principali applicazioni	Suzuki GV GLF 700 85-85; VS 700 86-86; GSX R R 750 87-87; GSX-R 750 85-87; VS GLF 750 85-86; GV GLF 1200 85-86; GV Cavalcade 1400 86-86;		
Rif. originali	SU.16510-05A00-000		
Cross. Ref.	Champion: C303; Suzuki: 16510-05A00; Miw: 3007; Fram: PH6016; Emgo: 55600;		



E1713600	HIFLO FILTRO	FILTRO OLIO SUZUKI DR 250 Z 01-02 - DR350	
E177100	MAHLE	FILTRO OLIO BETA ALP/EURO/JONA THAN 350	
CF172065	CHAMPION	FILTRO OLIO SUZUKI DR250Z 01-0 2 / DR350	
Principali applicazioni	Suzuki VL Intruder LC 125 00-03; DR 250 90-96; GZ Marauder 250 99-05; SP 250 82-85; TU 250 98-0; VL Intruder LC 250 0-0; DR 350 90-93; DR 350 94-0; DR 350 90-98; DR Off Road 350 90-98; SG N Goose 350 91-92; DR 400 80-81; GN 400 80-82; DR 400 80-83; SP 400 79-82; VL Intruder LC 250 04-04; Betamotor 350 Euro 350 01-; Alp 4.0 350 03-08; Motard 4.0 350 03-08; Jonathon 350 01-; M4 4T 350 06-08;		
Rif. originali	SU.16510-38240-000		
Cross. Ref.	Champion: X319; Suzuki: 16510-38240;		



E1713700	HIFLO FILTRO	FILTRO OLIO SUZUKI DR 650/800 90-02	
E177101	MAHLE	FILTRO OLIO SUZUKI DR 600/650 / 750/800	
CF172067	CHAMPION	FILTRO OLIO SUZUKI DR 650/800 90-02	
Principali applicazioni	Suzuki DR 500 81-83; DR Off Road 500 83-84; SP 500 81-83; DR 600 85-89; DR 600 90-91; DR 600 91-91; SP F 600 85-85; DR 650 90-96; DR 650 97-02; DR 650 03-03; DR 650 04-04; DR 650 05-05; DS 650 92-93; LS Savage 650 86-90; LS Savage 650 91-0; LS Savage 650 01-02; LS Savage 650 03-03; XF Freewind 650 97-02; S40 Boulevard 650 05-05; DR Big 750 88-89; DR 800 88-90; DR 800 91-91; DR 800 92-0;		
Rif. originali	SU.16510-37450-000		
Cross. Ref.	Champion: X308; Suzuki: 16510-37440 16510-37450; Emgo: 85900;		



E1713801	HIFLO FILTRO	FILTRO OLIO SUZUKI GSX-R 600 CROMATO	
Info tecniche	Cromato		
Principali applicazioni	Suzuki VS Intruder 750 87-91; VL Intuder LC Volusia 800 01-02; VL Intuder LC Volusia 800 03-03; VS Intruder 800 92-02; VZ Marauder 800 97-02; VZ Marauder 800 03-03; VZ Marauder 800 04-04; VS 1400 87-93; VS 1400 94-96; VS 1400 97-02; VS Intruder 1400 03-03; S83 Boulevard 1400 05-05; VL LC Intruder 1500 98-02; VL LC Intruder 1500 03-03; VL LC Intruder 1500 04-04; VL LC Intruder 1500 05-05;		
Cross. Ref.	Champion: K301; Suzuki: 16510-06B00 16510-06B01 16510-34E00 16510-03G00 16510-03G00-X07; Kawasaki: 52010-S005; Arctic Cat: 0436-146 0812-005; Kymco: 1541A-PWB1-900;		



E1713900	HIFLO FILTRO	FILTRO OLIO SUZUKI DR 400 Z S/E 00-02	
CF172066	CHAMPION	FILTRO OLIO SUZUKI DR400Z S/E 00-02	
Principali applicazioni	Arctic Cat Quad DVX 400 04-06; DVX 400 07-; DVX TS 400 06-; DVX TS 400 07-; Kawasaki Quad KFX 400 03-03; KFX 400 04-04; KFX 400 05-05; Suzuki DR 400 0-05; Suzuki Quad LT-Z Quadsport 400 03-04; LT-Z Quadsport 400 05-05;		
Cross. Ref.	Suzuki: 16510-29F00; Kawasaki: 52010-S004; Arctic Cat: 3470-008;		



E1714000	HIFLO FILTRO	FILTRO OLIO YAMAHA WR 250 R/X WR 250/450 F 09- QUAD YFZ450	
CF172077	CHAMPION	FILTRO OLIO YAMAHA WR 250 R/X WR 250/450 F 09- QUAD YFZ450	
Principali applicazioni	Yamaha WR 250 R/X 09-; WR/YZ 250/450 09-; YFM 250 08-; YFZ 450 07-		
Rif. originali	YA.5D3134400000		
Cross. Ref.	Yamaha: 5D3-13440-00;		



E1714100	HIFLO FILTRO	FILTRO OLIO YAMAHA WR 250/450 YZ 450 03-05 YAMAHA QUAD YFZ	
E1798100	HIFLO FILTRO	FILTRO OLIO YAMAHA X-MAX 125 X-CITY 125 +PREMIUM SCOOTER+	
CF172078	CHAMPION	FILTRO OLIO YAMAHA WR 250/450	
Principali applicazioni	Yamaha WR F 250 03-05; YZ F 250 03-08; WR F 450 03-05; YZ450 03-05; Yamaha Quad YFZ 450 04-06; X-Max/X-City 125 06-		
Cross. Ref.	Champion: X354; Yamaha: 5TA-13440-00 5YP-E3440-00;		



E1714200	HIFLO FILTRO	FILTRO OLIO YAM.YZ/WR 250/426 -02	
CF172072	CHAMPION	FILTRO OLIO YAMAHA YZ/WR 250/ 426	
Info tecniche	Con supporto in rete metallica, come nel primo impianto.		
Principali applicazioni	Yamaha TT R 250 0-02; TT R 250 03-03; TT R 250 04-04; TT R 250 05-05; WR F 250 01-02; YZ F 250 01-02; WR F 400 99-01; YZ F 400 98-99; WR F 426 01-02; YZ F 426 0-02; Yamaha Quad YFM Warrior 350 87-88; YFM Big Bear 350 87-88; YFM 350 87-88; YFM 350 90-04; YFM Kodiak 400 96-99;		
Cross. Ref.	Champion: X313; Yamaha: 1UY-13440-01 1UY-13440-02;		



E1714300	HIFLO FILTRO	FILTRO OLIO YAMAHA TT600 E/R 99-00	
CF172075	CHAMPION	FILTRO OLIO YAMAHA TT600 E/R 99-00	
Info tecniche	Con supporto in rete metallica, come nel primo impianto.		
Principali applicazioni	Yamaha TW 125 99-04; XC Cygnus 125 94-07; XT 125 82-96; TT R 225 0-0; TT R 225 01-03; TT R 225 04-04; SRX 250 87-87; XT T 250 -; XT 250 84-84; BW U 350 88-88; TT 350 86-92; XT 350 85-01; TT 600 97-97; TT E 600 99-0; TT R 600 99-0; Yamaha Quad YFB Timberwolf 250 94-99; YFB Timberwolf 250 0-0; YFM 250 89-92; YFM 250 89-93; YFM Bear Tracker 250 91-04		
Cross. Ref.	Champion: X313; Yamaha: 5HO-13440-00 5HO-13440-09 3UH-E3440-00;		



E1714400	HIFLO FILTRO	FILTRO OLIO YAMAHA XJ 600/650 900 84-93	
E177112	MAHLE	FILTRO OLIO YAMAHA XJ 600/750/ 900	
CF172079	CHAMPION	FILTRO OLIO YAMAHA XJ 600/650 /900 84-93	
Principali applicazioni	Yamaha FZ 400 -; FZR Genesis 400 88-88; FZR R 400 87-87; FZR R EXUP 400 88-89; XJ 400 82-82; XJ 400 -; XJ 400 -; XJ 550 81-85; FJ 600 84-85; FZ 600 86-89; FZR 600 89-90; XJ 600 84-85; XJ 600 86-91; XJ 900 84-93;		
Cross. Ref.	Champion: X306; Yamaha: 1L9-13440-91 1L9-13441-11; Miw: 4002; Fram: CH6003; Emgo: 28401;		



E1714500	HIFLO FILTRO	FILTRO OLIO YAMAHA XT 600E TDM 850/900	
CF172080	CHAMPION	FILTRO OLIO YAMAHA XT 600E TDM 850/900	
Principali applicazioni	Yamaha XV S Virago 125/250 97-05; XT 550 82-83; SRX 600 86-90; TT 600 83-92; TT RE 600 04-04; XT 600 84-03; XT Z Tenere 600 83-91; XVS Drag Star 650 97-03; XT R/X 660 04-; XTZ Tenere 660 91-99; XTZ Super Tenere 750 90-97; TDM 850 91-01; TRX 850 96-00; TDM 900 02-; XV Virago 1000 83-89; BT Bulldog 1100 02-; XV Virago 1100 89-00; XVS Drag Star 1100 99-05; Aprilia Pegaso Strada 660 05-		
Rif. originali	AP.AP8520017		
Cross. Ref.	Champion: X302; Yamaha: 2H0-13440-90 583-13440-10 4X7-13440-00 4X7-13440-01 4X7-13440-90 5JX-13440-00; Miw: 4004; Fram: CH6004 CH6005; Emgo: 79100;		



E1714600	HIFLO FILTRO	FILTRO OLIO YAMAHA V-MAX 1200 85-95	
CF172076	CHAMPION	FILTRO OLIO YAMAHA V-MAX 1200 85-95	
Principali applicazioni	Yamaha XS 750 77-80; XS 850 80-81; XJ 1100 82-82; XS 1100 78-84; V-Max 1200 85-95; XVZ 1200 83-86; XVZ 1300 85-88; XVZ 1300 88-88; XVZ 1300 91-93;		
Cross. Ref.	Champion: X311; Yamaha: 1J7-13441-10 1J7-13440-90 1J7-13440-91; Miw: 4003; Fram: CH6002;		



E1714700	HIFLO FILTRO	FILTRO OLIO YAMAHA FAZER 600 98-03 YAMAHA QUAD RAPTOR 660	
E1798500	HIFLO FILTRO	FILTRO OLIO YAMAHA T-MAX 500 X-CITING 500 +PREMIUM SCOOTER+	
CF172073	CHAMPION	FILTRO OLIO YAMAHA FAZER 600 98-03 YAMAHA QUAD RAPTOR 660	
Principali applicazioni	Yamaha XP T-Max 500 01-11; FZS Fazer 600 98-02; FZS Fazer 600 03-03; FZS SP Fazer 600 0-01; Yamaha Quad YFM R Raptor 660 01-02; YFM R Raptor 660 03-03; YFM R Raptor 660 04-04; YFM R Raptor 660 05-05; Kymco Xciting/i 500 04-		
Rif. originali	YA.5DM134400000; KY.00128045		
Cross. Ref.	Champion: X307; Yamaha: 5DM-13440-00; Kymco: 1541A-LBA2-E00;		



E1714800	HIFLO FILTRO	FILTRO OLIO YAMAHA FJR 1300 01-02	
CF172074	CHAMPION	FILTRO OLIO YAMAHA FJR 1300 01-02	
Principali applicazioni	Yamaha FJR 1300 01-02; FJR 1300 03-03; FJR 1300 04-04; FJR 1300 05-05; FJR 1300 05-05; TGB Quad 425-525-550		
Cross. Ref.	Champion: F306; Yamaha: 5JW-13440-00;		



E1715100	HIFLO FILTRO	FILTRO OLIO APRILIA PEGASO 650 IE - BMW F650	
E17255300	UFI	FILTRO OLIO APRILIA, BMW, KTM MOT. ROTAX 350/650	
E177086	MAHLE	FILTRO OLIO BMW F650GS/G650GS	
CF172001	CHAMPION	FILTRO OLIO APRILIA PEGASO 650 ie - BMW F650	
Principali applicazioni	Aprilia ETX 350 85-87; ETX Tuareg Wind 350 88-90; Tuareg 600 88-93; Pegaso 650 92-96; Pegaso 3 650 97-0; Pegaso i.e. 650 01-04; Moto 6.5 650 95-0; Stark 650 95-98; BMW F 650 650 93-0; F 650 ST 650 97-99; F 650 GS 650 0-04; F 650 GS Dakar 650 01-04; F 650 CS 650 02-04; Bombardier Quad DS 650 0-0; KTM ALL ROTAX ENGINES 400 -; All Rotax Engines 400 -; ALL ROTAX ENGINES 600 -;		
Rif. originali	AP.AP0256185; BM.11412343452		
Cross. Ref.	Champion: X305; Aprilia: 0256185; BMW: 11412-343-452 11412-343-118; Bombardier: 711256185;		



E1715200	HIFLO FILTRO	FILTRO OLIO APRILIA RSV 1000 ETV 1000 CAPONORD	
E177111	MAHLE	FILTRO OLIO APRILIA 1000 CAPON ORD/TUONO/RSV -07	
CF172002	CHAMPION	FILTRO OLIO APRILIA RSV 1000 ETV 1000 CAPONORD	
Principali applicazioni	Aprilia ETV Caponord 1000 01-04; RST Futura 1000 01-04; RSV 1000 99-05; Tuono 1000 03-05; SL Falco 1000 00-04; Bombardier Quad Outlander H.O. 2x4 330 04-05; Outlander H.O. 4x4 330 04-05; Outlander 400 04-06; DS 650 01-05; DS Baja 650 03-04; DS X 650 05-06; Outlander H.O. EFI 800 06		
Rif. originali	AP.AP0256187		
Cross. Ref.	Champion: X312; Aprilia: 02-56-187; Bombardier: 420256188 711256188;		



E1715300	HIFLO FILTRO	FILTRO OLIO DUCATI MONSTER-748 -996-998	
E172310500	UFI	FILTRO OLIO DUCATI MULTISTRADA /1098 /1198 /MONSTER	
E1715305	HIFLO FILTRO	FILTRO OLIO RACING DUCATI MONS TER 748-996-998	
E177061	MAHLE	FILTRO OLIO DUCATI MONSTER/MUL TISTRADA	
CF172021	CHAMPION	FILTRO OLIO DUCATI MONSTER-748 -996-998	
Principali applicazioni	Ducati Monster tutti 93-07; 748/996/998 95-02; 999/749/848/1098 03-; Multistrada tutti 03-; ST2/ST3/ST4; Supersport tutti; Pantah 350/600 80-85; Cagiva Alazzurra TL 350 -; Alazzurra GT 350 -; Alazzurra Sports 650 82-88; Alazzurra GT Sports 650 82-88; Elefant 750 89-98; Elefant 900 92-97; Gran Canyon 900 99-99; Bombardier Quad Outlander H.O. EFI XT 800 06-		
Cross. Ref.	Champion: H301 C302; Ducati: 09.054.99.60 444.4.003.4A; Fram: CH2839;		



E1715400	HIFLO FILTRO	FILTRO OLIO HUSQVARNA 630 TE/ SMS 10-	
E172558800	UFI	FILTRO OLIO HUSQVARNA 630 TE/ SMS 10-	
CF172038	CHAMPION	FILTRO OLIO HUSQVARNA 630 TE SMS 10-	
Principali applicazioni	Husqvarna TC 250 02-03; TE 250 02-03; TE E 410 98-01; TC 450 02-03; TE 450 02-03; SMR 450 04-04; TE E Enduro 610 98-01; TE E LT 610 0-0; SM 610 98-99; SM S 610 0-01; TC 250 04-04; TE 250 04-04; TC 450 04-04; TE 450 04-04; TE 510 04-04; Bombardier Quad Outlander Max H.O. EFI 800 06-; TE/SMS 630 10-		
Cross. Ref.	Husqvarna: 800081675;		



E1715500	HIFLO FILTRO	FILTRO OLIO KTM SX/EXC 450 03- 525 EXC 03-	
E172555400	UFI	FILTRO OLIO KTM DUKE 620/640 640 LC4, EXC/SXC 250/400	
E177088	MAHLE	FILTRO OLIO HUSABERG FC/FE 400	
CF172050	CHAMPION	FILTRO OLIO KTM SX/EXC 450 03- / 525 EXC 03-	
Principali applicazioni	KTM EXC 250 03-05; EXC/MXC/SX 520 99-03; Duke 620/640; SMC 625/640 LC4; EXC/SX/MXC/SMR 450 03-05; Betamotor RR Enduro 4T 250 05-08; RR Enduro 4T 450 05-08; RR Enduro 4T 525 05-08; Husaberg All Husaberg 4 Stroke Models 0 95-99; All Husaberg 4 Stroke Models 0 0-03; Bombardier Quad Outlander Max H.O. EFI XT 800 06-;		
Cross. Ref.	Champion: X320; KTM: 580-38-005-000 580-38-005-100 580-38-005-101; Polaris: 2520754;		





E1715600	HIFLO FILTRO	FILTRO OLIO KTM DUKE 640 - LC4	
E177092	MAHLE	FILTRO OLIO KTM DUKE 400	
CF172047	CHAMPION	FILTRO OLIO KTM DUKE 640 - LC4	
Principali applicazioni	KTM EGS 400 -; EGS 620 -; Duke 620 -; LSK 620 -; Duke 640 99-04; LC4 640 -; Supersmoto 660 02-03;		
Cross. Ref.	Champion: F303; KTM: 583-38-045-000 583-38-045-100 583-38-045-101;		







E1715700	HIFLO FILTRO	FILTRO OLIO KTM 250 EXC - 450 SX/EXC	
CF172045	CHAMPION	FILTRO OLIO KTM 250 EXC - 450 SX/EXC	
Principali applicazioni	KTM EXC Racing 250 03-03; EXC Racing 250 05-05; SX/MXC 520 00-02; SX/EXC/MXC 400 99-02; SX/MXC/EXC 525 03-05; SX/EXC/MXC/SMR 450 03-05-05; Betamotor RR Enduro 4T 250 05-08; RR Enduro 4T 450 05-08; RR Enduro 4T 525 05-08;		
Cross. Ref.	Champion: X335; KTM: 590-38-046-000 590-38-046-100 590-38-046-101 590-38-046-144; Polaris: 2520755;		



E1715900	HIFLO FILTRO	FILTRO OLIO DUCATI 1199 PANIGA LE 12-	
CF172020	CHAMPION	FILTRO OLIO DUCATI 1199 PANIGA LE 12-	
Principali applicazioni	Ducati 1199 Panigale 12-		
Rif. originali	DU.44440291C		







E1716000	HIFLO FILTRO	FILTRO OLIO BMW R1200GS 13-	
E1716005	HIFLO FILTRO	FILTRO OLIO RACING R1200GS 13-	
E177108	MAHLE	FILTRO OLIO BMW F800GS	
CF172014	CHAMPION	FILTRO OLIO BMW R1200GS 13-	
Principali applicazioni	BMW R1200GS 13-14; R1200GS Adventure 14; F650GS 08-12; F700GS 13-; F800GS 07-; F800GT 13-; F800R 10-; K1200GT 05-08; K1200R 05-08; K1200RS 05; K1200S 05-08; S1000R 13-; S1000RR 10-; K1300GT 09-10; K1300R 09-13; K1300S 09-14; Husqvarna 900 Nuda /R 11-14		
Rif. originali	BM.11427721779		
Cross. Ref.	BMW: 11427721779		





E1716100	HIFLO FILTRO	FILTRO OLIO BMW R80/R100	
E177079	MAHLE	FILTRO OLIO BMW R100/R80/R90	
CF172015	CHAMPION	FILTRO OLIO BMW R80/R100	
Principali applicazioni	BMW R80G; R100GS; R45; R60; R65; R75; R80; R90		
Rif. originali	BM.11421337198; 11421337572		
Cross. Ref.	BMW: 11421-337-198 11421-337-572;		



E1716300	HIFLO FILTRO	FILTRO OLIO BMW R 850 GS 99- GRIGIO	
E177084	MAHLE	FILTRO OLIO BMW K1/K100/K75	
E177065	MAHLE	FILTRO OLIO BMW R1100RS 93-01 R1150RT 95-99	
E177066	MAHLE	FILTRO OLIO BMW R1150RS 95-05 R1150R 84-06	
CF172012	CHAMPION	FILTRO OLIO BMW R850GS 99-	
Info tecniche	Zincato		
Principali applicazioni	BMW K 75 tutti 85-97; R 850 tutti 850 99-06; K 1 89-94; K 100 83-94; K 1100 LT 92-99; R 1100 tutti 96-01; R 1150 tutti 99-05; R 1200 C 99-05; K 1200 tutti 97-04		
Rif. originali	BM.11001341616; 11421460845; 11421460697		
Cross. Ref.	Champion: C301; BMW: 11001-341-616 11421-460-845 11421-460-697;		



E1716400	HIFLO FILTRO	FILTRO OLIO BMW R1200GS 04-12	
E177072	MAHLE	FILTRO OLIO BMW R1200GS 04-12 R1200RT 03-09	
CF172013	CHAMPION	FILTRO OLIO BMW R1200GS 04-12	
Principali applicazioni	BMW R1200GS 04-12; HP2 05-10; R1200R 07-; R1200RT 05-13; R1200S 06-09; K1600GT/GTL 11-; C650 GT/Sport 11-		
Rif. originali	BM.11427673541		
Cross. Ref.	Champion: C325; BMW: 11427-673-541;		





E1716500	HIFLO FILTRO	FILTRO OLIO BMW F800S/ST 06-13	
CF172010	CHAMPION	FILTRO OLIO BMW F800S/ST 06-13	
Principali applicazioni	BMW F800S 06-10; F800ST 06-13		
Rif. originali	BM.11427719357		
Cross. Ref.	BMW: 11427719357		





E1716700	HIFLO FILTRO	FILTRO OLIO LML STAR 4T 125/ 150 09-11 - DAELIM VS/VT 125	
CF172057	CHAMPION	FILTRO OLIO LML STAR 4T 125 150 09-11 - DAELIM VS/VT 125	
Principali applicazioni	LML Star 4T 125/150 09-11; Daelim VC 125 96-05; VS/VT Evolution 125 97-05;		
Rif. originali	LM.SF513-1524		
Cross. Ref.	Daelim: 15412-KN6-9612;		







E1716800	HIFLO FILTRO	FILTRO OLIO DAELIM NS125	
CF172018	CHAMPION	FILTRO OLIO DAELIM NS125	
Principali applicazioni	Daelim NS 125;		
Cross. Ref.	Daelim: 15412-SA1T-000;		



E1716900	HIFLO FILTRO	FILTRO OLIO DAELIM VJ125/VL125	
CF172019	CHAMPION	FILTRO OLIO DAELIM VJ125/VL125	
Principali applicazioni	Daelim VJ 125 Roadwin 04-; VL 125 Daystar 00-		
Rif. originali	DE.15412-KN6-0096;DE.15412-BA1-0000		
Cross. Ref.	Daelim: 15412-KN6-0096 15412-BA1-0000;		





E1717000	HIFLO FILTRO	FILTRO OLIO HARLEY 883 NERO SENZA GRAFICHE	
E177063	MAHLE	FILTRO OLIO H.D.883 02-08 NERO	
E1717005	HIFLO FILTRO	FILTRO OLIO RACING HD 883 NERO SENZA GRAFICHE	
CF172027	CHAMPION	FILTRO OLIO H.D. 883 NERO	
Info tecniche	Nero		
Principali applicazioni	Harley Davidson 883 883 02-08; Electra Glide Standard 1338 96-99;		
Cross. Ref.	Harley: 63796-77 63805-80A 63805-80T 63806-83; Emgo: 82400;		



E1717001	HIFLO FILTRO	FILTRO OLIO HARLEY 883 CROMATO	
E177063	MAHLE	FILTRO OLIO H.D.883 02-08 NERO	
E1717006	HIFLO FILTRO	FILTRO OLIO RACING 883 CROMATO	
CF172026	CHAMPION	FILTRO OLIO H.D. 883 CROMATO	
Info tecniche	Cromato		
Principali applicazioni	Harley Davidson 883 883 02-08;		
Cross. Ref.	Harley: 63796-77 63805-80A 63805-80T 63806-83; Emgo: 82400;		



E1717105	HIFLO FILTRO	FILTRO OLIO HARLEY/BUELL 00-02 NERO	
E1717106	HIFLO FILTRO	FILTRO OLIO RACING BUELL/H.D. NERO	
CF172029	CHAMPION	FILTRO OLIO H.D./BUELL 00-02 NERO	
Info tecniche	Nero		
Principali applicazioni	Buell Cyclone M2 1200 97-02; Lightning S1 1200 94-02; Lightning X1 1200 94-02; White Lightning X1W 1200 02-02; Thunderbolt S2 1200 94-02; Thunderbolt S2T 1200 94-02; Thunderbolt S3 1200 94-02; Thunderbolt S3T 1200 94-02;		
Cross. Ref.	Champion: C306; Harley: 63731-99 63798-99 63798-99A;		



E1717201 HIFLO FILTRO FILTRO OLIO HARLEY 80-84 CROM.



CF172025 CHAMPION FILTRO OLIO H.D. 80-84 CROMATO



Info tecniche Cromato

Principali applicazioni Harley Davidson 883 883 80-84;

Cross. Ref. Harley: 63782-80;



E1717301 HIFLO FILTRO FILTRO OLIO HARLEY DYNA 96-98 CROMATO



Info tecniche Cromato

Principali applicazioni Harley Davidson Dyna Super Glide FXD 1338 96-98;

Cross. Ref. Champion: C307; Harley: 63813-90; Emgo: 82420;



E1717700 HIFLO FILTRO FILTRO OLIO BUELL XB9R-XB12R



CF172017 CHAMPION FILTRO OLIO BUELL XB9R-XB12R



Principali applicazioni Buell Blast 500 02-07; Firebolt XB9R 900 02-07; Lightning XB9S 900 03-04; Lightning CityX XB9SX 984 05-07; Firebolt XB12 R 1200 04-07; Lightning XB12 S 1200 04-07; Lightning Long XB12 SS 1200 06-07; Lightning XB12 Scg 1200 05-07;

Cross. Ref. Harley: 63806-00Y;



E1717800 HIFLO FILTRO FILTRO OLIO H.D.



Principali applicazioni Harley Davidson 74ci V-Twin 55-56; FL / FLH / FX 74ci 67-74; FLH Electra Glide 75-80; FLHS Sport Glide 77; FXE Super Glide 75-80; FXEF Fat Bob 79; FXS Low Rider 76-79; FX Super Glide 71-79; KH / XL / XLH / XLCH 883 54-78



E1718100 HIFLO FILTRO FILTRO OLIO ET4-LIBERTY-SFERA +PREMIUM SCOOTER+



CF172022 CHAMPION FILTRO OLIO ET4-LIBERTY-SFERA



Info tecniche Filtro Olio Premium Scooter

Principali applicazioni Piaggio Hexagon LX4 125 98-99; Liberty 125 98-0; Sfera 125 95-97; Sfera 125 96-; Vespa ET4 125 96-99; Aprilia Habana /custom 125 99-02;

Rif. originali PI.410229; AP8550404

Cross. Ref. Piaggio: 410229;



E1718300 HIFLO FILTRO FILTRO OLIO LIBERTY 125 4T 3V +PREMIUM SCOOTER+



E177109 MAHLE FILTRO OLIO PIAGGIO ET4 150, BE VERLY 200



CF172056 CHAMPION FILTRO OLIO LIBERTY 125 4T 3V



Info tecniche Filtro Olio Premium Scooter

Principali applicazioni Piaggio motore Leader 125/150/180/200 01-; Aprilia Atlantic 125 03-05; Scarabeo (Mot.Piaggio) 125 04-06; Habana /custom 150 03-07; Atlantic 200 03-05; Scarabeo (Mot.Piaggio) 200 04-04; Scarabeo (Mot.Piaggio) 250 05-06; Benelli Adiva 125 01-; Adiva 150 99-; Adiva 150 01-; Adiva 125 0-03; Adiva 150 0-03;

Rif. originali PI.82635R; AP.AP8580128

Cross. Ref. Champion: C320; Piaggio: 483727 82365R;



E1718400 HIFLO FILTRO FILTRO OLIO MOT.MASTER 500 +PREMIUM SCOOTER+



E172311800 UFI FILTRO OLIO GILERA/LAVERDA



E177062 MAHLE FILTRO OLIO SPIDERMAX 500 GT



CF172058 CHAMPION FILTRO OLIO MOT.MASTER 500



Info tecniche Filtro Olio Premium Scooter

Principali applicazioni Piaggio Beverly 500 02-06; X9 500 01-02; X9 Evolution 500 03-07; Beverly 500 02-06; X9 500 02-03; Aprilia Atlantic 500 01-04; Scarabeo 500 03-05; Gilera Nexus 500 03-05; Nexus 500 06-; Malaguti Spidermax GT 500 04-07; Spidermax GT 500 04-05;

Rif. originali PI.82658R-->82960R

Cross. Ref. Champion: C316; Piaggio: 830239 82658R;



E1718500	HIFLO FILTRO	FILTRO OLIO LEONARDO 125,SCARA BEO 200 +PREMIUM SCOOTER+	
E17259400	UFI	FILTRO OLIO APRILIA LEONARDO SCARABEO 125/150/200;BMW C1	
E177091	MAHLE	FILTRO OLIO PEUGEOT ELYSEO/ELY STAR	
CF172055	CHAMPION	FILTRO OLIO LEONARDO 125,SCARA BEO 200	
Info tecniche	Filtro Olio Premium Scooter		
Principali applicazioni	Aprilia Leonardo 125/150 96-04; Scarabeo (Mot.Rotax) 125/150/200 99-03; BMW C1 125 99-03; C1 200 0-03; Peugeot Elyseo 125 99-01; Elyseo 125 01-; Elyseo 150 99-01; Elyseo 125 99-02; Elyseo 125 03-03; Elystar 125 03-04; Jet Force 125 03-04; Elyseo 150 01-03; Elystar 150 03-04;		
Rif. originali	AP.AP0256450--->AP0256451;PE.737492		
Cross. Ref.	Champion: X325; Aprilia: 02-64-50; BMW: 11417-651-414 11417-672-166; Italjet: 210483727; Peugeot: 737492;		



E1719105	HIFLO FILTRO	FILTRO OLIO TRIUMPH SPEEDTRIPL E 955I 99-02 (NERO)	
CF172071	CHAMPION	FILTRO OLIO TRIUMPH SPEEDTRIPL E 955i 99-02 (NERO)	
Principali applicazioni	Triumph Speed Triple 955i 955 99-02; Bonneville 800 02-04; Speedmaster 800 02-04; Daytona 600 03-04; Daytona 955i 955 99-01;		
Cross. Ref.	Champion: F308; Triumph: T1210200;		



E1719600	HIFLO FILTRO	FILTRO OLIO POLARIS 700 02	
Principali applicazioni	Polaris Sportsman 600 03-03; Sportsman Twin 700 02-03;		
Cross. Ref.	Polaris: 2540006;		



E1719700	HIFLO FILTRO	FILTRO OLIO POLARIS PHEONIX	
Principali applicazioni	Polaris Phoenix/Sawtooth 200 05-		
Cross. Ref.	Polaris: 452462;		



E1719800	HIFLO FILTRO	FILTRO OLIO POLARIS SPORTSMAN 600/800 04-06	
Principali applicazioni	Polaris Sportsman 600/700/800 04-; Ranger 700 04-		
Cross. Ref.	Champion: F306; Polaris: 2540086 2540122;		









E1719900	HIFLO FILTRO	FILTRO OLIO POLARIS SPORTSMAN 850	
Principali applicazioni	Polaris Sportsman 850 XP Efi 09-		
Cross. Ref.	Polaris: 2520799;		



E1720200	HIFLO FILTRO	FILTRO OLIO HONDA VF 750 MAGNA	
E177115	MAHLE	FILTRO OLIO HONDA VF 500/700/7 50/1000	
CF172036	CHAMPION	FILTRO OLIO HONDA VF 750 MAGNA	
Principali applicazioni	Honda VF 400 -; VF 500 84-87; VT C Shadow 500 83-86; CB SC Nighthawk 700 84-86; VFR F 700 86-88; VT C Shadow 700 84-87; VFR F 750 86-87; VT C Shadow 750 83-83; VT Shadow 800 88-88; VT C Shadow 1100 87-88; Kawasaki GPZ S 400 89-90; EN A 450 85-90; GPZ S 500 87-89; VN Vulcan 700 84-85; VN Vulcan 750 86-91; VN Vulcan 750 93-02;		
Cross. Ref.	Champion: F302; Honda: 15410-679-013 15410-MB0-003 15410-MB3-003 15410-MG7-003 15410-MJO-003; Kawasaki: 16097-1054 16097-1056; Miw: 1007; Fram: PH6010A; Emgo: 82210;		



E1720400	HIFLO FILTRO	FILTRO OLIO HONDA HORNET/CBR KAWA Z750, YAMAHA R1-R6-FZ1	
E1795100	HIFLO FILTRO	FILTRO OLIO SH 300, SILVERWING 400/600 +PREMIUM SCOOTER+	
E1720401	HIFLO FILTRO	FILTRO OLIO HONDA HORNET CROMO	
E1720405	HIFLO FILTRO	FILTRO OLIO RACING HONDA CBR KAWA Z750, YAMAHA R1-R6-FZ1	
E177097	MAHLE	FILTRO OLIO HONDA HORNET/CBR KAWA Z750, YAMAHA R1-R6-FZ1	
CF172034	CHAMPION	FILTRO OLIO HONDA HORNET/CBR KAWA Z750, YAMAHA R1-R6-FZ1	
Info tecniche	Nero		
Principali applicazioni	Honda Hornet 600/900 03-13; CBR 600 RR 03-; CBR 600 F 01-06; CBR/VTR 1000 00-07; Kawasaki ZX-6R 02-04; ER-6 06-; Z 750/1000 04-; Yamaha YZF 600 R6 06-; FZ6 600 07-; YZF 1000 R1 07-; FZ1 1000 06-; Arctic Cat quad 600/650 -06		
Rif. originali	HO. 15410-MFJ-D01; HO. 15410-MCJ-505		
Cross. Ref.	Champion: F308; Honda: 15410-MCJ-000 15410-MCJ-003 15410-MCJ-505 15410-MFJ-D01; Kawasaki: 16097-0002 16097-0003 16097-1068 16097-1070 16097-1072; Yamaha: 5GH-13440-20; Arctic Cat: 3201-044; Triumph: T1210444;		



E1720700	HIFLO FILTRO	FILTRO OLIO KAWA KX 250 F 03- SUZUKI RM 250 Z 03-	
CF172042	CHAMPION	FILTRO OLIO KAWASAKI KX 250 F 03- / SUZUKI RM 250 Z 03-	
Principali applicazioni	Kawasaki KX F 250 04-05; KX N 250 04-05; Suzuki RM 250 04-04; RM 250 05-05;		
Cross. Ref.	Kawasaki: 52010-0001 K5201-00001; Suzuki: 16510-35G00;		



E172310300	UFI	FILTRO OLIO H.D.FXRS/FXRT 1340	
Principali applicazioni	Harley Davidson FXRS 1340, FXRT 1340		



E172317200	UFI	FILTRO OLIO APE TM DIESEL LCS 05-	
Principali applicazioni	Piaggio Ape Car-Max/TM/Poker/Calessino benzina e diesel 86-		



E172317500	UFI	FILTRO OLIO	
Principali applicazioni	FIAT		



E172325500	UFI	FILTRO OLIO PORTER BENZINA	
Principali applicazioni	Piaggio Porter 1300 16V (Mot.Daihatsu) 98-; Porter Pick-up/Van 1000 93-98		



E172326200	UFI	FILTRO OLIO AIXAM 500.5/LIGIER /CASALINI	
Principali applicazioni	Aixam; Ligier; Casalini mot.Lombardini; Piaggio Quargo 700d		



E172343900 UFI FILTRO OLIO
Principali applicazioni Citroen, Peugeot, Suzuki, Lancia, Ford, Fiat



E172506100 UFI FILTRO OLIO PORTER 1200 DIESEL
Principali applicazioni Piaggio Porter/Porter Maxxi 1200 diesel 11-; ALFA ROMEO; FIAT; LANCIA



E172546500 UFI FILTRO OLIO GUZZI V35/V50/V65
Principali applicazioni Moto Guzzi V35/V50/V65 88-



E172552900 UFI FILTRO OLIO CAGIVA CANYON 600 ALA
 ROSSA 350, T4/W12 350
Principali applicazioni Cagiva Canyon 500/600 96-00; Ala rossa 350 83-85; T4/W12 350



E172553100 UFI FILTRO OLIO GUZZI V35/50/65/75 BREVA,
 NEVADA 750
Principali applicazioni Moto Guzzi Brevia 750 03-; Nevada 750 /Classic/Club/Touring 91-;
 V35/V50/V65
Rif. originali GU.27153085



E172560800 UFI FILTRO OLIO MOTO MORINI 1200
 CORSARO/SPORT/GT/SCRAMBLER
Principali applicazioni Moto Morini Corsaro 1200; 9 1/2; Granpasso 1200



E1730300 HIFLO FILTRO FILTRO OLIO HONDA CBR 600 -00 TRANSALP
 600 NERO



E1730305 HIFLO FILTRO FILTRO OLIO RACING HONDA CBR 600 -00
 NERO



E1730301 HIFLO FILTRO FILTRO OLIO HONDA CBR600 FX-FY
 CROMATO



CF172031 CHAMPION FILTRO OLIO HONDA CBR 600 -00
 TRANSALP 600 NERO





Info tecniche Nero

Principali applicazioni Honda Hornet 600 98-02; CBR 600 F 87-00; Transalp 600/650 87-99;
 Kawasaki ZX-6R 95-99; ZXR 750 89-99; Yamaha YZF 600 Thundercat 95-00;
 R6/R1 98-05; FZ6 600 04-06

Rif. originali HO.17230-KEA-000;KA.160970004

Cross. Ref. Champion: F301 F304 F306; Honda: 15410-MM5-003 15410-MM9-003
 15410-MM9-013 15410-MM9-305 15410-MM9-405 15410-MM9-P00
 15410-MM9-P01 15410-MM9-P03 15410-MT7-003 15412-MT7-003;
 Kawasaki: 16097-0004 16097-1059 16097-1061 16097-1063 16097-1064
 16097-1066 16097-1067; Yamaha: 3FV-13440-00 5GH-13440-00
 5GH-13440-10; Polaris: 3084963; Miw: 1013; Fram: PH6017; Emgo: 82230;





E1740100	HIFLO FILTRO	FILTRO OLIO HONDA CB900 - FZR 1000 EXUP	
E177080	MAHLE	FILTRO OLIO HONDA CB750/1000	
CF172030	CHAMPION	FILTRO OLIO HONDA CB900 - FZR 1000 EXUP	
Info tecniche	Fornito con 2 O ring		
Principali applicazioni	Honda CB 350/400/500/550 70-80; Goldwing 1000 75-80; Yamaha FZ/FZR 750/1000 85-90; XJR 1300 99-04		
Cross. Ref.	Champion: X303-15 X321; Honda: 15410-422-000 15410-422-004 15410-426-000 15410-426-010 15412-300-325 15412-300-024; Kawasaki 16099-003; Yamaha: 36Y-13441-00; Triumph: 121-00-31-T0-301; Miw: 1002; Fram: CH6006 CH6009 CH6012; Emgo: 37500;		





E1753100	HIFLO FILTRO	FILTRO OLIO SUZUKI GSX250 89-	
Principali applicazioni	Suzuki GSF Bandit 250 92-95; GSF Bandit 250 97-97; GSX Cobra 250 89-89; GSX Katana 250 86-86; GSX Katana 250 91-91;		
Cross. Ref.	Suzuki: 16510-06C00;		





E1755100	HIFLO FILTRO	FILTRO OLIO MOTO GUZZI 1100	
E172328700	UFI	FILTRO OLIO GUZZI CALIFORNIA 1000 IE	
CF172059	CHAMPION	FILTRO OLIO MOTO GUZZI 1100	
Principali applicazioni	Moto Guzzi motori 1000/1100 94-05		
Rif. originali	<i>GU.30153000</i>		
Cross. Ref.	Moto Guzzi: 30153000;		



E1755200	HIFLO FILTRO	FILTRO OLIO MOTOGUZZI 850/1000	
E172314900	UFI	FILTRO OLIO GUZZI 850/1000	
CF172060	CHAMPION	FILTRO OLIO MOTO GUZZI 850/100 0	
Principali applicazioni	Moto Guzzi Le Mans 850 75-83; T3 850 75-79; T3 California 850 75-83; California 1000 82-93; Daytona 1000 93-93; Le Mans IV 1000 84-87; Le Mans V 1000 86-92; Mille GT 1000 87-94; Quota 1000 89-91; Quota ie 1000 92-93; S 1000 90-93; SP 1000 78-83; SP2 1000 84-87; SP3 1000 88-96; V1000 G5 1000 78-85; V1000 I Convert 1000 75-84;		
Rif. originali	<i>GU.14153000</i>		
Cross. Ref.	Moto Guzzi: 14153000;		



E1755300	HIFLO FILTRO	FILTRO OLIO BENELLI TORNADO - TNT	
CF172007	CHAMPION	FILTRO OLIO BENELLI TORNADO TN T	
Principali applicazioni	Benelli Tornado 900/1130 01-; TNT 900/1130 04-; Tre K 900 09-		
Rif. originali	<i>BN.R180107101000</i>		
Cross. Ref.	Champion: F310; Benelli: 018.01.07.101.000;		



E1755400	HIFLO FILTRO	FILTRO OLIO MV AGUSTA F4 750	
CF172062	CHAMPION	FILTRO OLIO MV AGUSTA F4 750	
Principali applicazioni	MV Agusta Brutale 750/900 05-; F4 S 750/1000 99-		
Rif. originali	<i>MV.8000B1552</i>		
Cross. Ref.	MV Agusta: 8000A1428;		



E1755600	HIFLO FILTRO	FILTRO OLIO BOMBARDIER TRAX650	
CF172016	CHAMPION	FILTRO OLIO BOMBARDIER TRAX650	
Principali applicazioni	Bombardier Quad Traxter Auto CVT 500 05-; Quest 500 02-04; Quest 650 02-04; Quest Max 650 04-04; Quest XT 650 02-03; Traxter Auto CVT 650 05-;		
Cross. Ref.	Champion: X347; Bombardier: 420956741 711956740 711956741;		



E1755700 HIFLO FILTRO FILTRO OLIO BOMBARDIER TRAX500



Principali applicazioni Bombardier Quad Traxter 500 99-05; Traxter XT 500 99-04; Traxter XL 500 99-04; Traxter Max 500 03-04; Traxter Max 5 Speed Auto Shift 500 05-;

Cross. Ref. Champion: C322; Bombardier: 420256620 711256620;



E1755900 HIFLO FILTRO FILTRO OLIO CAN-AM 450 08



Principali applicazioni Can-Am Spyder 990 08-; DS 450 08-

Cross. Ref. Bombardier: 420256452;



E1756000 HIFLO FILTRO FILTRO OLIO CAN-AM 450 09



Principali applicazioni Can-Am DS EFI 450 09-

Cross. Ref. Bombardier 420256455;



E1756100 HIFLO FILTRO FILTRO OLIO KYMCO VENOX 250



CF172053 CHAMPION FILTRO OLIO KYMCO VENOX 250



Principali applicazioni Kymco Venox 250 02-;

Rif. originali KY.00111034

Cross. Ref. Kymco: 1541A-KED9-9000;



E1756200 HIFLO FILTRO FILTRO OLIO KYMCO DINK 125/ 200 06-GRANDINK 125/150



CF172051 CHAMPION FILTRO OLIO KYMCO DINK 125/200 06-GRANDINK 125/150



Principali applicazioni Kymco Dink 125 06-; Dink i 200 06-; Grand Dink 125 01-04; Grand Dink 150 01-04;

Rif. originali KY.00124759

Cross. Ref. Kymco: 1541A-KKC3-9000;



E1756300 HIFLO FILTRO FILTRO OLIO APRILIA RXV/SXV; HUSQVARNA TE



E172558800 UFI FILTRO OLIO HUSQVARNA 630 TE/ SMS 10-



CF172004 CHAMPION FILTRO OLIO APRILIA RXV/SXV/ HUSQVARNA TE



Principali applicazioni Aprilia RXV 450 06-; SXV 450 06-; RXV 550 06-; SXV 550 06-; Husqvarna TE 250 08-; TC 250 08-; TXC 250 08-; TC 450 08-; TE 450 08-; TXC 450 08-; SM R 450 08-; TC 510E 450 08-;10 08-; TXC 510 08-; SM R 510 08-

Rif. originali AP.AP9150166;HU.8000B0593

Cross. Ref. Aprilia: AP9150166; Husqvarna: 8000 B0953; Piaggio: 880887;



E1756400 HIFLO FILTRO FILTRO OLIO APRILIA RSV R 1000 04- TUONO R 06-



CF172003 CHAMPION FILTRO OLIO APRILIA RSV R 1000 04-TUONO R 06-



Principali applicazioni Aprilia RSV R 1000 04-; RSV Factory 1000 04-; RSV Dream 1000 04-; Tuono R 1000 06-; Tuono R Factory 1000 06-;

Rif. originali AP.AP0956745

Cross. Ref. Aprilia: AP0956745; Buell: Q1064.1AM; Can-Am: 420956745;



E1756500 HIFLO FILTRO FILTRO OLIO GILERA GP800 APRILIA DORSODURO/SHIVER



E172311800 UFI FILTRO OLIO GILERA/LAVERDA



CF172023 CHAMPION FILTRO OLIO GILERA GP800 APRILIA DORSODURO/SHIVER



Principali applicazioni Aprilia Dorsoduro/Shiver 750 08-; Mana 850 08-; Gilera GP800 08-

Rif. originali AP.82960R

Cross. Ref. Aprilia: 82883R;



E175660	HIFLO FILTRO	FILTRO OLIO KYMCO DOWNTOWN 125/300 I +PREMIUM SCOOTER+	
CF172052	CHAMPION	FILTRO OLIO KYMCO DOWNTOWN 125 /300 I	
Info tecniche	Filtro Olio Premium Scooter		
Principali applicazioni	Kymco Downtown 125/200/300i 09-; People GTi 125/300 10-		
Rif. originali	KY.00115058		
Cross. Ref.	Kymco: 1541A-LEA7-E00;		



E1756700	HIFLO FILTRO	FILTRO OLIO MV BRUTALE 1090R F4 1000	
CF172063	CHAMPION	FILTRO OLIO MV AGUSTA BRUTALE 1090 R F4 1000	
Principali applicazioni	MV Agusta Brutale 920 11-; Brutale 920 R 10-11; F4 1000 /R/RR 12-; 1090 Brutale /R/RR 10-		



E1756800	HIFLO FILTRO	FILTRO OLIO KYMCO X-CITING 400 12-14	
CF172054	CHAMPION	FILTRO OLIO KYMCO X-CITING 400 12-14	
Principali applicazioni	Kymco X-citing 400i 12-14		
Rif. originali	KY.00115103		



E1757500	HIFLO FILTRO	FILTRO OLIO APRILIA MXV 450 09-11	
Principali applicazioni	Aprilia MXV 450 09-		
Rif. originali	PI.853517		



E1761100	HIFLO FILTRO	FILTRO OLIO BMW G450X 09-	
CF172011	CHAMPION	FILTRO OLIO BMW G450X 09-	
Principali applicazioni	BMW G 450 X 09; Sherco 450 Enduro/SM 04-07		
Cross. Ref.	BMW: 11427 715 456; Sherco: 0116;		



E1762100	HIFLO FILTRO	FILTRO OLIO ARCTIC CAT 650	
CF172006	CHAMPION	FILTRO OLIO ARCTIC CAT 650	
Principali applicazioni	Arctic Cat Quad H1 4x4 Automatic 650 07-; H1 4x4 Automatic LE 650 07-; H1 4x4 Automatic TBX 650 07-; H1 4x4 Automatic TRV Plus 650 07-; H1 4x4 TRV Plus LE 650 07-; H1 4x4 SE 650 06-; Prowler H1 650 07-; Prowler XT H1 650 06-;		
Cross. Ref.	Arctic Cat: 0812-029 3436-021;		



E1763100	HIFLO FILTRO	FILTRO OLIO BETA RR ENDURO 350 /400/450/520 10-	
CF172008	CHAMPION	FILTRO OLIO BETA RR ENDURO 350 /400/450/520 10-	
Principali applicazioni	Beta RR Enduro 350/400/450/520 10-		



E1765100	HIFLO FILTRO	FILTRO OLIO KTM DUKE 690 12-	
Principali applicazioni	KTM Duke 690/Enduro R/ SMC R 12-		
Rif. originali	KTM.75038046100; KTM.75038046101		



E1765200	HIFLO FILTRO	FILTRO OLIO KTM 450 SX-F 07-08	
CF172046	CHAMPION	FILTRO OLIO KTM 450 SX-F 07-08	
Principali applicazioni	KTM XC/SX/EXC/SMR/EXC-R 450 08-; EXC/XC-RW 530 08-; XC-F/SX-F 505 08-; XC-W 400 09-		
Cross. Ref.	KTM: 773.38.005.000 773.38.005.001;		



E1765500	HIFLO FILTRO	FILTRO OLIO KTM SX 250 06-	
CF172049	CHAMPION	FILTRO OLIO KTM SX 250 06-	
Info tecniche	Fornito con 1 O-Ring		
Principali applicazioni	KTM XC-F/XCF-W/SX-F 250 06-		
Cross. Ref.	KTM: 770.38.005.000 770.38.005.001 770.38.005.044;		



E1765800	HIFLO FILTRO	FILTRO OLIO KTM QUAD 450	
E1765000	HIFLO FILTRO	FILTRO OLIO KTM QUAD 450	
Principali applicazioni	KTM 450 SX ATV 09-		
Cross. Ref.	KTM: 835.38.005.000 835.38.005.001;		



E1768100	HIFLO FILTRO	FILTRO OLIO HYOSUNG COMET 650	
CF172039	CHAMPION	FILTRO OLIO HYOSUNG COMET 650	
Principali applicazioni	Hyosung Comet GT 650/Aquila GV 650 05-08		
Rif. originali	<i>HY.16510HN9101HAS</i>		
Cross. Ref.	Hyosung: 16510HN9101HAS;		



E1768200	HIFLO FILTRO	FILTRO OLIO HYOSUNG QUAD 450	
Principali applicazioni	Hyosung TE Rapier 450 07-		
Rif. originali	<i>HY.16510HP8900HAS ex 16510HP8900</i>		
Cross. Ref.	Hyosung: 16510HP8900HAS;		



E1774000	HIFLO FILTRO	FILTRO OLIO YAMAHA MOTORI MARINI	
Principali applicazioni	Motori Marini Yamaha F150 04-05; F150 In Line Four 06-; F150 Jet Drive 06-; F200 02-05; F200 High Power 06-; F225 02-05; igh Power 06-; F250 05; F250 High Power 06-; FX Cruiser HO 09-13; FX Cruiser SHO 08-13; FX HO 09-13; FX SHO 08-13; FZR FZS 10-13; Sport Model 225 06-; VXR 11-13; VXS 11-13		



E1775000	HIFLO FILTRO	FILTRO OLIO YAMAHA MOTORI MARINI	
Principali applicazioni	Motori Marini Yamaha F225 V6 Offshore 11-; F250 V6 Offshore 11-; F300 V6 Offshore 11-; F350 V8 5.3l 06-; VF200 11-; VF225 11-; VF250 11-		



E1789500	HIFLO FILTRO	FILTRO OLIO URAL 650/750CC	
Principali applicazioni	Ural 650/750cc		



E17857187	OKYAMI	FILTRO OLIO APRILIA RSV4 FACTO RY	
E1713805	HIFLO FILTRO	FILTRO OLIO RACING SUZUKI GSX- R 600	
E177096	MAHLE	FILTRO OLIO AN650 BURGMAN	
E1713800	HIFLO FILTRO	FILTRO OLIO SUZUKI GSX-R 600 DL V-STROM 1000 CAGIVA RAPTOR	
Principali applicazioni	Aprilia RSV4 Factory 09-		
Rif. originali	<i>AP.857187</i>		



E1765000	HIFLO FILTRO	FILTRO OLIO KTM QUAD 450	
CF172048	CHAMPION	FILTRO OLIO KTM QUAD 450	
Principali applicazioni	KTM 450 SX ATV 09-11; 505 SX ATV 09-; Rally Factory Replica 450 11-14		
Rif. originali	<i>KT.835.38.005.000; 835.38.005.001</i>		
Cross. Ref.	KTM: 835.38.005.000 835.38.005.001;		



E1754000	HIFLO FILTRO	FILTRO OLIO YAMAHA FZ16 08-	
Principali applicazioni	Yamaha FZ16 08-; Bajaj 100 Boxer; 115 Caliper; 130 Boxer; 135 Pulsar		
Rif. originali	YA.21CE344000; BA.DD121181		





E1719205	HIFLO FILTRO	FILTRO OLIO TRIUMPH TIGER 900 91-01; SPEED TRIPLE 900 94-96	
Info tecniche	Fornito con 2 O-Ring		
Principali applicazioni	Triumph 900 Daytona 94-97; 900 Thunderbird Sport 99-03; 1200 Daytona 93-97; 1200 Trophy 91-03; 1000 Daytona 91-95; 900 Adventurer 95-01; 900 Tiger 91-00; 900 Legend TT 99-01; 900 Trophy 91-01; 900 Speed Triple 94-96; 900 Sprint Sports 95-98; 900 Trident 91-98; 900 Thunderbird 95-03; 900 Thunderbolt 96		
Rif. originali	TR.121-00-31-T0-301		



E1717400	HIFLO FILTRO	FILTRO OLIO H.D. V-ROAD NERO	
E1717401	HIFLO FILTRO	FILTRO OLIO H.D. V-ROAD CROMATO	
Info tecniche	Nero		
Principali applicazioni	Harley Davidson VRSC series 1130 02-		
Cross. Ref.	Harley: 63793-01K;		



E1718200	HIFLO FILTRO	FILTRO OLIO BEVERLY 350 4T 4V +PREMIUM SCOOTER+	
CF172009	CHAMPION	FILTRO OLIO BEVERLY 350 4T 4V	
Principali applicazioni	Piaggio Beverly Sport Touring 350 4T 4V 11-14		
Rif. originali	PI.880887		





E1756900	HIFLO FILTRO	FILTRO OLIO MV AGUSTA BRUTALE 675/800	
CF172061	CHAMPION	FILTRO OLIO MV AGUSTA BRUTALE 675/800	
Principali applicazioni	MW Agusta Brutale 675/800 13-16; F3 675/800 11-16; Rivale 800 13-16; Stradale 800 15-16; Turismo Veloce 14-16		
Rif. originali	MV.8000B5425		



E1797300	HIFLO FILTRO	FILTRO OLIO SUZUKI ADDRESS 110 15-16 +PREMIUM SCOOTER+	
Principali applicazioni	Suzuki Address 110 15-16		
Rif. originali	SU.16510-09J00		



E1700309	OKYAMI	FILTRO OLIO APRILIA SCARABEO LIGHT 125/200 07-12	
E1718600	HIFLO FILTRO	FILTRO OLIO APRILIA SCARABEO LIGHT 125/200+PREMIUM SCOOTER+	
Principali applicazioni	Aprilia Scarabeo Light 125/200 07-12		
Rif. originali	AP.AP3HAA000309		



E1711700	HIFLO FILTRO	FILTRO OLIO HONDA INTEGRA 700/ 750	
Principali applicazioni	Honda Integra 700/750 12-16; NC 750 S 14-16; XRV Africa Twin 1000 16-;		
Rif. originali	HO.15412-MGS-D21		



E1711800	HIFLO FILTRO	FILTRO OLIO HONDA TRX125	
Principali applicazioni	Honda ATC125 86-87; TRX125 87-88		



E1717500 HIFLO FILTRO FILTRO OLIO H.D. STREET 15-16



Principali applicazioni Harley Davidson XG 500/750 Street 15-16; Indian Chief 15-16; Roadmaster 15-16



E177070 MAHLE FILTRO OLIO BMW R100/R50 X MODELLI SENZA RADIATORE



Info tecniche Altezza 123.5mm + 119.0mm (sono due filtri sovrapposti); diam. interno 13.3mm; diam.esterno 41.5mm. Per modelli con radiatore.

Principali applicazioni BMW R80GS; R100GS; R45; R60; R65; R75; R80; R90

Rif. originali BM.11421337570 BM.11421337570 BM.11421337570

Cross. Ref. BMW: 11421337570 11421-337-570;



E177071 MAHLE FILTRO OLIO BMW R80GS 80-90 X MODELLI CON RADIATORE



Info tecniche Altezza 138.5mm + 134.0mm (sono due filtri sovrapposti); diam. interno 13.3mm; diam.esterno 41.5mm. Per modelli senza radiatore.

Principali applicazioni BMW R80G; R100GS; R45; R60; R65; R75; R80; R90

Rif. originali BM.11009056146; 1421337575

Cross. Ref. BMW: 11009-056-146 11421-337-575;



E1712405 HIFLO FILTRO FILTRO OLIO KAWASAKI H2 1000 15-



Principali applicazioni Kawasaki 1000 Ninja H2/H2R 15-16;

Rif. originali YA.16097-0009-00



E1758500 HIFLO FILTRO FILTRO OLIO MOTO MORINI 1200 06-



Principali applicazioni MOTO MORINI 1200 Corsaro/Sport/GranPasso/9 1/2 06-;

Rif. originali MM.M92200003400



E1789600 HIFLO FILTRO FILTRO OLIO URAL 750



Principali applicazioni URAL 750 Gear Up/Retro Sidecar/Tourist/Sportsman/Ranger/T/Patrol/Retro/Tourist T 14-;

Rif. originali UR.IMZ-8.1040.01090



E17200 OKYAMI FILTRO BENZINA D.5MM



Info tecniche Diam.5mm

Principali applicazioni Universale moto e scooter



E17201 OKYAMI FILTRO BENZINA D.8MM



Info tecniche Diam.8mm

Principali applicazioni Universale moto e scooter



E17202 OKYAMI FILTRO BENZINA D.6MM



Info tecniche Diam.6mm

Principali applicazioni Universale moto e scooter



E172435001 UFI FILTRO CARBURANTE APECAR



Principali applicazioni Piaggio Ape Car/Poker/TM 420



E172435100 UFI FILTRO CARBURANTE APE CAR-MAX DIESEL



Principali applicazioni Piaggio Ape Car/Car-Max/TM/Poker 420 86-

Rif. originali PI.438015



E172435200 UFI FILTRO CARBURANTE AIXAM/LIGIER /CASALINI



Principali applicazioni Aixam; Ligier; Casalini mot.LOMBARDINI



E1724H2004 UFI FILTRO CARBURANTE PORTER 1200 DIESEL



Info tecniche Filtro carburante ad alta separazione dell'acqua

Principali applicazioni Piaggio Porter Diesel 1200 11-



E172662200 UFI FILTRO CARBURANTE LOMBARDINI



Principali applicazioni Motori Lombardini



E172666000 UFI FILTRO CARBURANTE AIXAM LOMBAR DINI



Principali applicazioni Aixam 325; Motori Lombardini



E173100901 UFI FILTRO CARBURANTE UFI



Principali applicazioni BMW



E173150100 UFI FILTRO CARBURANTE DUCATI 851, MOTO
GUZZI V10/11 CENTAURO



Principali applicazioni Ducati 851; Moto Guzzi Daytona 1000; V10 Centauro; V11 Centauro



E173150400 UFI FILTRO CARBURANTE GUZZI CALIFORNIA
1100 EV



Principali applicazioni Moto Guzzi California 1000/1100; Quota 1000



E173176000 UFI FILTRO CARBURANTE DUCATI 996/ 748



E177090 MAHLE FILTRO CARBURANTE BMW R1100/ 1200



Principali applicazioni Aprilia Dorsoduro 750; BMW K1200GT; R1150GS; C1 125/200; Cagiva
Elefant; Raptor; Ducati 748/996/998/1098; Monster 620/800; Moto Guzzi
Breva; Griso; Norge; California; Triumph Daytona; Sprint; Tiger 955



E177073 MAHLE FILTRO CARBURANTE BMW R80/100



Principali applicazioni BMW; Saab; Lada



E177118 MAHLE FILTRO CARBURANTE KTM 690 DUKE ,
DUCATI



Principali applicazioni KTM; Ducati; Audi, VW; Ford; Skoda; Renault; Lada



E1710010 HIFLO FILTRO FILTRO ARIA HONDA C50/C70/C90
Principali applicazioni Honda C50/ZZ; C70/ZZ; C90/ZZ 75-84
Rif. originali HO.17211-041-005



E1710020 HIFLO FILTRO FILTRO ARIA HONDA C50 CUB
Principali applicazioni Honda C50 CUB 80-86
Rif. originali HO.17211-GB4-770



E1710030 HIFLO FILTRO FILTRO ARIA HONDA CH 80 ELITE
Principali applicazioni Honda CH 80 Elite
Rif. originali HO.17211-GE1-770



E1710110 HIFLO FILTRO FILTRO ARIA HONDA CRE80 TUTTI
Principali applicazioni Honda CRE80; CR80 86-02; CR85 03-07



E1710120 HIFLO FILTRO FILTRO ARIA HONDA CR 125/250 500 89-99 - CRE 125/260
Principali applicazioni Honda CR/CRE 125/250/500 89-99
Rif. originali HO.17213-KZ3-730



E1710130 HIFLO FILTRO FILTRO ARIA HONDA CR 125/250 500 00-01
Principali applicazioni Honda CR 125/250/500 00-01



E1710140 HIFLO FILTRO FILTRO ARIA HONDA CR 125/250R 02-05
Principali applicazioni Honda CR 125/250 02-07
Rif. originali HO.17213-KZ4-J40



E1710150 HIFLO FILTRO FILTRO ARIA HONDA XR250/400 96 -04 600 89-99
Principali applicazioni Honda XR 250/400/600 89-04
Rif. originali HO.17213-MN1-670



E1710160 HIFLO FILTRO FILTRO ARIA HONDA CRF 450R 02-02
Principali applicazioni Honda CRF R2 450 02-02
Rif. originali HO.17213-MEB-670



E1710170 HIFLO FILTRO FILTRO ARIA HONDA CRF125/230F 03-05
Principali applicazioni Honda CRF 150/230 03-





E1710180 HIFLO FILTRO FILTRO ARIA HONDA CRF450R/X 03-08
Principali applicazioni Honda CRF250 R/X 04-09; CRF450 X 10-12; CRF450 R/X 03-08; CRF450 X 09-10



E1710190 HIFLO FILTRO FILTRO ARIA HONDA XR650R 00-07
Principali applicazioni Honda XR 650 R 00-07
Rif. originali HO.17214-MY6-670



E1710200 HIFLO FILTRO FILTRO ARIA HONDA XR200 R 86-05
Principali applicazioni Honda XR200 R 86-05



E1710210 HIFLO FILTRO FILTRO ARIA HONDA CRF150R 07-12
Principali applicazioni Honda CRF150R/RB 07-12
Rif. originali HO.17213-KSE-000



E1710220 HIFLO FILTRO FILTRO ARIA HONDA CRF250R 10-13
 CRF450R 09-12
Principali applicazioni Honda CRF 250 R 10-13; CRF 450 R 09-12
Rif. originali HO.17213-MEN-A31/17213-MEN-A30



E1710230 HIFLO FILTRO FILTRO ARIA HONDA TRX400 99-11
Principali applicazioni Honda TRX 400 99-11



E1710240 HIFLO FILTRO FILTRO ARIA HONDA TRX450R 04-05
Principali applicazioni Honda TRX 450R 04-05



E1710250 HIFLO FILTRO FILTRO ARIA HONDA CRF450R 13-16
Principali applicazioni Honda CRF450 R 13-; CRF 250 R 14-



E1711040 HIFLO FILTRO FILTRO ARIA HONDA REBEL 125 95 (SU ORDINAZIONE)
Principali applicazioni Honda CA Rebel 125 95-02
Rif. originali HO.17211-KEB-900



E1711050 HIFLO FILTRO FILTRO ARIA HONDA CH 150
Principali applicazioni Honda CH 150
Rif. originali HO.17211-KN7-830





E1711090 HIFLO FILTRO FILTRO ARIA HONDA CH125/150 84-87
Principali applicazioni Honda CH 125/150 84-87
Rif. originali HO.17211-KJ9-670



E1711130 HIFLO FILTRO FILTRO ARIA HONDA CBR 125 04-
CF171031 CHAMPION FILTRO ARIA HONDA CBR 125 04-
Principali applicazioni Honda CBR 125 R 04-
Rif. originali HO.17210-KPP-860



E1711150 HIFLO FILTRO FILTRO ARIA HONDA CG 125 00-03
Principali applicazioni Honda CG 125 00-03
Rif. originali HO.17213-KGA-900



E1711160 HIFLO FILTRO FILTRO ARIA HONDA SCV LEAD 100 03-07
CF171052 CHAMPION FILTRO ARIA HONDA LEAD 100 03- 07
Principali applicazioni Honda SCV Lead 100 03-07
Rif. originali HO.17210-KRP-980



E1712020 HIFLO FILTRO FILTRO ARIA HONDA CH250 ELITE 85-88
Principali applicazioni Honda CH 250 85-88
Rif. originali HO.17211-KM1-770



E1712030 HIFLO FILTRO FILTRO ARIA HONDA CB250N 91-02
Principali applicazioni Honda CB 250 Nighthawk 91-02
Rif. originali HO.17210-KBG-770



E1712040 HIFLO FILTRO FILTRO ARIA HONDA CN 250 86-06
Principali applicazioni Honda CN 250 86-06
Rif. originali HO.17214-KS4-000/010



E1712060 HIFLO FILTRO FILTRO ARIA HONDA CBR 250 RR
Principali applicazioni Honda CBR 250 RR
Rif. originali HO.17210-KAZ-000



E1712070 HIFLO FILTRO FILTRO ARIA HONDA CBR 250
Principali applicazioni Honda CBR 250
Rif. originali HO.17205-KY1-000



E1712080 HIFLO FILTRO FILTRO ARIA HONDA CH 250
Principali applicazioni Honda CH 250
Rif. originali HO.17211-KAB-003





E1712090 HIFLO FILTRO FILTRO ARIA HONDA NX250 88-95
Principali applicazioni Honda NX 250 88-95
Rif. originali HO.17210-KW3-000



E1712100 HIFLO FILTRO FILTRO ARIA HONDA VT750 97-07
CF171065 CHAMPION FILTRO ARIA HONDA VT750 97-07
Principali applicazioni Honda VT 750 Shadow 97-07
Rif. originali HO.17210-413-000



E1712120 HIFLO FILTRO FILTRO ARIA HONDA CMX REBEL 250 96-
Principali applicazioni Honda CMX 250 Rebel 96-
Rif. originali HO.17211-KR3-600



E1713030 HIFLO FILTRO FILTRO ARIA HONDA CB 350/400 73-79
Principali applicazioni Honda CB 350/400 73-79
Rif. originali HO.17211-333-610



E1714010 HIFLO FILTRO FILTRO ARIA HONDA VF 400 83-86
Principali applicazioni Honda VF 400 F 83-86
Rif. originali HO.17210-KE7-000/010



E1714020 HIFLO FILTRO FILTRO ARIA HONDA CX500-GL500
CF171040 CHAMPION FILTRO ARIA HONDA CX500-GL500
Principali applicazioni Honda CX 500 78-84
Rif. originali HO.17220-415-003



E1714030 HIFLO FILTRO FILTRO ARIA HONDA VFR400 90-93
Principali applicazioni Honda VFR 400 90-93
Rif. originali HO.17210-MR8-010



E1714040 HIFLO FILTRO FILTRO ARIA HONDA CMX450 86-87
Principali applicazioni Honda CMX 450 86-87
Rif. originali HO.17213-MM2-770



E1714050 HIFLO FILTRO FILTRO ARIA HONDA CBR 400 RR
Principali applicazioni Honda CBR 400 RR
Rif. originali HO.17210-MV4-000



E1715010 HIFLO FILTRO FILTRO ARIA HONDA CB 500/S 94-02
CF171024 CHAMPION FILTRO ARIA HONDA CB 500/S 94-02
Principali applicazioni Honda CB/S 500 94-02
Rif. originali HO.17230-MY9-000



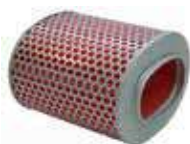

E1715020 HIFLO FILTRO FILTRO ARIA HONDA XBR500 85-88
Principali applicazioni Honda XBR 500 85-88
Rif. originali HO.17213-MK4-000



E1715030 HIFLO FILTRO FILTRO ARIA HONDA FT500 82-84
Principali applicazioni Honda FT 500C 82-84
Rif. originali HO.17221-MC8-000



E1715040 HIFLO FILTRO FILTRO ARIA HONDA VF500F 84-86
Principali applicazioni Honda VF 500 84-87
Rif. originali HO.17210-MF2-010



E1715050 HIFLO FILTRO FILTRO ARIA HONDA VT500 86-88
Principali applicazioni Honda VT EF 500 86-88
Rif. originali HO.17214-MF5-000



E1715060 HIFLO FILTRO FILTRO ARIA HONDA CBX 400/550 83-86
Principali applicazioni Honda CBX 400/550 81-86
Rif. originali HO.17211-MA6-000



E1715070 HIFLO FILTRO FILTRO ARIA HONDA FORZA250 08-
Principali applicazioni Honda NSS Forza 250 08-
Rif. originali HO.17210-KVZ-630



E1716010 HIFLO FILTRO FILTRO ARIA HONDA CB650 80-82
Principali applicazioni Honda CB 650 80-82
Rif. originali HO.17211-460-000



E1716020 HIFLO FILTRO FILTRO ARIA HONDA HORNET 600/S 98-02
CF171046 CHAMPION FILTRO ARIA HONDA HORNET 600/S 98-02
Principali applicazioni Honda CB Hornet 600 98-04
Rif. originali HO.17230-KEA-000/010
Cross. Ref. Champion: Y341;



E1716030 HIFLO FILTRO FILTRO ARIA HONDA CBR600F 99-00
CF171038 CHAMPION FILTRO ARIA HONDA CBR600F 99-00
Principali applicazioni Honda CBR F 600 99-00
Rif. originali HO.17210-MBW-000
Cross. Ref. Champion: J343;





E1716040 HIFLO FILTRO FILTRO ARIA HONDA CBR600 87-90



CF171036 CHAMPION FILTRO ARIA HONDA CBR600 87-90



Principali applicazioni Honda CBR 600 F 87-90

Rif. originali HO.17210-KT8-000



E1716050 HIFLO FILTRO FILTRO ARIA HONDA CBR600F 91-94



CF171037 CHAMPION FILTRO ARIA HONDA CBR600F 91-94



Principali applicazioni Honda CBR 600 F 91-94

Rif. originali HO.17210-MV9-003



E1716060 HIFLO FILTRO FILTRO ARIA HONDA CBR600F 95-98



Principali applicazioni Honda CBR 600 F 95-98

Rif. originali HO.06170-MAL-600



E1716070 HIFLO FILTRO FILTRO ARIA HONDA SHADOW 600 88-98



CF171058 CHAMPION FILTRO ARIA HONDA SHADOW 600 88-98



Principali applicazioni Honda VT Shadow 600 88-98

Rif. originali HO.17205-MR1-000



E1716080 HIFLO FILTRO FILTRO ARIA HONDA FMX 650 05-



Principali applicazioni Honda FX Vigor 600 99-02; FMX 650 05-07; SLR 650 97-00

Rif. originali HO.17225-MAK-000/E20



E1716090 HIFLO FILTRO FILTRO ARIA HONDA DEAUVILLE 650



CF171041 CHAMPION FILTRO ARIA HONDA DEAUVILLE 650



Principali applicazioni Honda NT V 650 Deauville

Rif. originali HO.17210-MBL-600

Cross. Ref. Champion: J341;



E1716101 HIFLO FILTRO FILTRO ARIA HONDA XR 650L 05-



Principali applicazioni Honda XR 650 L 93



E1716130 HIFLO FILTRO FILTRO ARIA HONDA CX650-GL650



Principali applicazioni Honda CX ED 650 Eurosport 83-86

Rif. originali HO.17220-ME2-000



E1716140 HIFLO FILTRO FILTRO ARIA HONDA NTV 600/650 REVERE





CF171049 CHAMPION FILTRO ARIA HONDA NTV 600/650 REVERE



Principali applicazioni Honda NTV Revere 600/650

Rif. originali HO.17210-MN8-000



E1716150	HIFLO FILTRO	FILTRO ARIA HONDA TRANSALP 650 01-07	
CF171061	CHAMPION	FILTRO ARIA HONDA TRANSALP 650 01-07	
Principali applicazioni	Honda XL V 650 Transalp 01-07		
Rif. originali	HO.17210-MCB-610		
Cross. Ref.	Champion: J345;		





E1716160	HIFLO FILTRO	FILTRO ARIA HONDA CBR 600 RR 03-06	
Principali applicazioni	Honda CBR 600 RR 03-06		
Rif. originali	HO.17210-MEE-000		





E1716180	HIFLO FILTRO	FILTRO ARIA HONDA HORNET 07-	
Principali applicazioni	Honda Hornet 600 07-; CBF 600 S/N 08-12; CBR 600 F 11-12		
Rif. originali	HO.17210-MFG-D00		



E1716190	HIFLO FILTRO	FILTRO ARIA HONDA CBR 600F 01- 07	
CF171032	CHAMPION	FILTRO ARIA HONDA CBR 600F 01-07	
Principali applicazioni	Honda CBR 600F 01-07; CBR 600F Sport 01-02		
Rif. originali	HO.17210-MBW-D20/D21		



E1716200	HIFLO FILTRO	FILTRO ARIA HONDA CBR 600RR 07 -15	
CF171033	CHAMPION	FILTRO ARIA HONDA CBR 600RR 07-15	
Principali applicazioni	Honda CBR 600RR 07-15		
Rif. originali	HO.17210-MFJ-D00		





E1717010	HIFLO FILTRO	FILTRO ARIA HONDA CB 750 F/1/2	
Principali applicazioni	Honda CB 750 70-78		
Rif. originali	HO.17211-341-000		



E1717020	HIFLO FILTRO	FILTRO ARIA HONDA VF700C-VF750	
Principali applicazioni	Honda ZX 1000 83-85		
Rif. originali	HO.17210-MB1-000;17230-MM9-000		





E1717030	HIFLO FILTRO	FILTRO ARIA HONDA CB750 91-02 NIGHTHAWK	
CF171028	CHAMPION	FILTRO ARIA HONDA CB750 91-02 NIGHTHAWK	
Principali applicazioni	Honda CB 750 F 92-00		
Rif. originali	HO.17211-MW3-700;17211-MJ0-610;17211-MJ0-950		



E1717040	HIFLO FILTRO	FILTRO ARIA HONDA VF 750/F	
Principali applicazioni	Honda VF 700 F Interceptor 84-85		
Rif. originali	HO.17213-MB2-000		



E1717050	HIFLO FILTRO	FILTRO ARIA HONDA TRANSALP 600 87-99 AFRICATWIN 650/750 88-92	
CF171060	CHAMPION	FILTRO ARIA HONDA TRANSALP 600 87-99 AFRICATWIN 650/750 88-92	
Principali applicazioni	Honda XL 600 Transalp 87-99; Africa Twin 650/750 88-92		
Rif. originali	HO.17230-MV1-000		



E1717060 HIFLO FILTRO FILTRO ARIA HONDA CB 750/900 1000/1100



CF171025 CHAMPION FILTRO ARIA HONDA CB 750/900 1000/1100



Principali applicazioni Honda CB 750/900/1000/1100 79-85

Rif. originali HO.17211-425-000



E1717070 HIFLO FILTRO FILTRO ARIA HONDA VFR750 86-89



Principali applicazioni Honda VFR 750 F 86-89

Rif. originali HO.17210-ML7-000



E1717080 HIFLO FILTRO FILTRO ARIA HONDA AFRICA TWIN 750 94-



CF171022 CHAMPION FILTRO ARIA HONDA AFRICA TWIN 750 94-



Principali applicazioni Honda XRV Africa Twin 750 93-02

Rif. originali HO.17230-MY1-000



E1717090 HIFLO FILTRO FILTRO ARIA HONDA VFR750 90-98



Principali applicazioni Honda VFR 750 F 90-98

Rif. originali HO.17210-MT4-000



E1717100 HIFLO FILTRO FILTRO ARIA HONDA SHADOW 750 C 97-02



E1717101 HIFLO FILTRO FILTRO OLIO HARLEY/BUELL 00-02 CROMATO



Principali applicazioni Honda VT 750 C Shadow 97-06

Rif. originali HO.17213-MBA-000/010



E1717110 HIFLO FILTRO FILTRO ARIA HONDA SHADOW 800 C 88-



Principali applicazioni Honda VT 800 C Shadow 88-

Rif. originali HO.17215-MK7-000;17215-MK7-770



E1717130 HIFLO FILTRO FILTRO ARIA HONDA DEAUVILLE 700 06-



Principali applicazioni Honda Deauville 700 06-

Rif. originali HO.17210-MEW-920



E1717140 HIFLO FILTRO FILTRO ARIA HONDA XL TRANSALP 700 08-13



Principali applicazioni Honda XL V Transalp 700 08-13

Rif. originali HO.17210-MFF-D00



E1718010 HIFLO FILTRO FILTRO ARIA HONDA VFR800 98-02



CF171063 CHAMPION FILTRO ARIA HONDA VFR800 98-02



Principali applicazioni Honda VFR 800 F 98-02

Rif. originali HO.17210-MBG-000

Cross. Ref. Champion: J346;



E1719010 HIFLO FILTRO FILTRO ARIA HONDA CBR 900 RR 92-99



CF171034 CHAMPION FILTRO ARIA HONDA CBR 900 RR 92-99



Principali applicazioni Honda CBR 900 RR 92-99

Rif. originali HO.17210-MWO-000



E1719020 HIFLO FILTRO FILTRO ARIA HONDA CBX 1000 80-82 PRO LINK
Principali applicazioni Honda CBX 1000 ProLink 80-82
Rif. originali HO.17210-MA2-000



E1719030 HIFLO FILTRO FILTRO ARIA HONDA CBR 1000 87-99
Principali applicazioni Honda CBR 1000 F 87-99
Rif. originali HO.17211-MM5-000;17211-MBO-000;17211-MZ2-000



E1719040 HIFLO FILTRO FILTRO ARIA HONDA GL1000 75-80
Principali applicazioni Honda GL 1000 Goldwing
Rif. originali HO.17211-431-671/2;17211-371-000/3/4



E1719050 HIFLO FILTRO FILTRO ARIA GOLDWING 1100
Principali applicazioni Honda Goldwing 1100 80-85
Rif. originali HO.17211-463-000



E1719060 HIFLO FILTRO FILTRO ARIA HONDA GL1200 84-88
CF171045 CHAMPION FILTRO ARIA HONDA GL1200 84-88
Principali applicazioni Honda GL 1200 Gold Wing 84-87
Rif. originali HO.17211-MG9-000
Cross. Ref. Champion: Y339;



E1719070 HIFLO FILTRO FILTRO ARIA HONDA VF 1000 F 84-85
Principali applicazioni Honda VF 1000 F 84-85
Rif. originali HO.17216-MJ4-000



E1719080 HIFLO FILTRO FILTRO ARIA HONDA SHADOW 1100 87-02
CF171057 CHAMPION FILTRO ARIA HONDA SHADOW 1100 87-02
Principali applicazioni Honda VT 1100 Shadow 87-98
Rif. originali HO.17215-MM8-010/020
Cross. Ref. Champion: Y340;



E1719090 HIFLO FILTRO FILTRO ARIA HONDA VTR1000 F FIRE STORM 97-05
CF171066 CHAMPION FILTRO ARIA HONDA VTR1000 F FI RE STORM 97-05
Principali applicazioni Honda VTR 1000 F 97-05
Rif. originali HO.17210-MBB-000
Cross. Ref. Champion: J342;





E1719100 HIFLO FILTRO FILTRO ARIA HONDA CBR 1100 XX 97-98
CF171029 CHAMPION FILTRO ARIA HONDA CBR 1100 XX 97-98
Principali applicazioni Honda CBR 1100 XX BlackBird 97-98
Rif. originali HO.17210-MAT-000
Cross. Ref. Champion: J339;





E1719110	HIFLO FILTRO	FILTRO ARIA HONDA ST 1000 PANEUROPEAN 90-02	
Principali applicazioni	Honda ST 1100 Pan European 90-02		
Rif. originali	HO.17211-MT3-000		



E1719120	HIFLO FILTRO	FILTRO ARIA HONDA GL 1500 SE GOLDWING 88-01	
CF171044	CHAMPION	FILTRO ARIA HONDA GL 1500 SE GOLDWING 88-01	
Principali applicazioni	Honda GL Gold Wing 88-01		
Rif. originali	HO.17205-MN5-003 HO.17205-MN5-003		
Cross. Ref.	Champion: J338;		





E1719130	HIFLO FILTRO	FILTRO ARIA HONDA GL 1500 VALKYRIE 97-02	
Principali applicazioni	Honda GL Valkyrie 97-02		
Rif. originali	HO.17210-MZ0-000		



E1719140	HIFLO FILTRO	FILTRO ARIA HONDA CB1000 93-97	
Principali applicazioni	Honda CB 1000 F 93-97		
Rif. originali	HO.17211-MZ1-000		



E1719150	HIFLO FILTRO	FILTRO ARIA HONDA CBR 1100 XX 99-02	
CF171030	CHAMPION	FILTRO ARIA HONDA CBR 1100 XX 99-02	
Principali applicazioni	Honda CBR 1100 XX Black Bird 99-02		
Rif. originali	HO.17210-MAT-E00/1		



E1719160	HIFLO FILTRO	FILTRO ARIA HONDA HORNET 900	
Principali applicazioni	Honda CB 900 F Hornet 02-04		
Rif. originali	HO.17210-MCZ-003		



E1719170	HIFLO FILTRO	FILTRO ARIA HONDA CB 1300F 03-05	
Principali applicazioni	Honda CB 1300 03-		
Rif. originali	HO.17210-MEJ-003		



E1719180	HIFLO FILTRO	FILTRO ARIA HONDA CBR 900 RR FIREBLADE 00-03	
Principali applicazioni	Honda CBR 929/954 RR 00-02		
Rif. originali	HO.17210-MCJ-750		



E1719190	HIFLO FILTRO	FILTRO ARIA HONDA CBR 1000 RR 04-05	
Principali applicazioni	Honda CBR 1000 RR 04-05		
Rif. originali	HO.17210-MEL-000		



E1719200	HIFLO FILTRO	FILTRO ARIA HONDA VTR 1000 SP1 -SP2 01-05	
Principali applicazioni	Honda VTR 1000 SP1-SP2 01-05		
Rif. originali	HO.17235-MCF-000/D30		



E1719210 HIFLO FILTRO FILTRO ARIA HONDA GL1800 01-06
Principali applicazioni Honda GL 1800 Goldwing 01-06
Rif. originali HO.17210-MCA-003/A60



E1719220 HIFLO FILTRO FILTRO ARIA HONDA VARADERO 03-
Principali applicazioni Honda XL1000V Varadero 03-
Rif. originali HO.17210-MBT-D20



E1719230 HIFLO FILTRO FILTRO ARIA HONDA ST1300 PAN EUROPEAN 02-
Principali applicazioni Honda ST 1300 Pan European 02-08
Rif. originali HO.17210-MCS-G00



E1719250 HIFLO FILTRO FILTRO ARIA HONDA VTX 1300 03-
Principali applicazioni Honda VTX C/R/T/S 1300 03-
Rif. originali HO.17213-MEA-670



E1719260 HIFLO FILTRO FILTRO ARIA HONDA VTX 1800 02-
Principali applicazioni Honda VTX C/F/N/R/S/T 02-08
Rif. originali HO.17213-MCH-000



E1719270 HIFLO FILTRO FILTRO ARIA HONDA CBF1000F 06-10
Principali applicazioni Honda CBF1000F 06-10
Rif. originali HO.17210-MFA-D00



E1719280 HIFLO FILTRO FILTRO ARIA HONDA VT1300C 10-
Principali applicazioni Honda VT 1300 C 10-
Rif. originali HO.17213-MFR-670



E1719290 HIFLO FILTRO FILTRO ARIA HONDA CBF1000 11- 15 CB1000R 08-15
Principali applicazioni Honda CB 1000R /ABS 08-15; CBF 1000 11-15; CBF 1000F /ABS 11-15



E1720110 HIFLO FILTRO FILTRO ARIA KAWA KX 125/250 90-96
Principali applicazioni Kawasaki KX 125/250 90-96
Rif. originali KA.11013-1203;11013-1264



E1720120 HIFLO FILTRO FILTRO ARIA KAWA KX 80/85/100
Principali applicazioni Kawasaki KX 80/100 91-04





E1720130 HIFLO FILTRO FILTRO ARIA KAWA KX 125/250 97-01
Principali applicazioni Kawasaki KX 125/250 97-01



E1720140 HIFLO FILTRO FILTRO ARIA KAWA KX 125/250 02-06
Principali applicazioni Kawasaki KX 125 02-06; KX 250 02-07



E1720150 HIFLO FILTRO FILTRO ARIA KAWA KX 250F 04-05 SUZUKI
 RM-Z 250 04-06
Principali applicazioni Kawasaki KX250F 04-05; Suzuki RM-Z 250 04-06
Rif. originali KA.11013-0008



E1720160 HIFLO FILTRO FILTRO ARIA KAWASAKI KX65 00-13
Principali applicazioni Kawasaki KX65 00-13



E1720170 HIFLO FILTRO FILTRO ARIA KAWA KX450F 06-14
Principali applicazioni Kawasaki KX450F 06-14; KX250F 06-14
Rif. originali KA.11013-0011



E1720180 HIFLO FILTRO FILTRO ARIA KAWASAKI KX60 86-03
Principali applicazioni Kawasaki KX60 86-03



E1720190 HIFLO FILTRO FILTRO ARIA KAWA KLX 250 06-07
Principali applicazioni Kawasaki KLX 250/300/650 90-07; KX 125/250/500 87-03
Rif. originali KA.11013-1260



E1720201 HIFLO FILTRO FILTRO ARIA KAWA KX 125/250 92-93
Principali applicazioni Kawasaki KX 125/250 92-93;



E1720210 HIFLO FILTRO FILTRO ARIA KAWASAKI KDX200 89-06
Principali applicazioni Kawasaki KDX200 89-06



E1720220 HIFLO FILTRO FILTRO ARIA KAWASAKI KL/KLR250 84-05
Principali applicazioni Kawasaki KL/KLR250 84-05





E1720230 HIFLO FILTRO FILTRO ARIA KAWASAKI KDX250 91-94
Principali applicazioni Kawasaki KDX250 91-94; KLX250 93-96



E1720240 HIFLO FILTRO FILTRO ARIA KAWA KL 650 87-13
Principali applicazioni Kawasaki KLR 650 87-13; KLX 650 C 93-97
Rif. originali KA.11013-1152



E1720250 HIFLO FILTRO FILTRO ARIA KAWA KFX 400 03-06
Principali applicazioni Kawasaki KFX 400 03-06



E1720260 HIFLO FILTRO FILTRO ARIA KAWA KFX450R 08-
Principali applicazioni Kawasaki KFX 450 R 08-
Rif. originali KA.11013-0017



E1720270 HIFLO FILTRO FILTRO ARIA KAWA KX450F 16-
Principali applicazioni Kawasaki 450 KX F 16-
Rif. originali KA.110130755



E1724020 HIFLO FILTRO FILTRO ARIA KAWA Z400/ZR400 83-85, ZR
 550 80-83
Principali applicazioni Kawasaki Z400/ZR400 83-85; ZR 550 80-83
Rif. originali KA.11013-1058



E1724030 HIFLO FILTRO FILTRO ARIA KAWA Z650 77-81
Principali applicazioni Kawasaki Z650 77-81; Kawasaki Z650 SR 78-80; Kawasaki KZ650 80;
 Kawasaki Z400 76-77
Rif. originali KA.11013-055



E1724040 HIFLO FILTRO FILTRO ARIA KAWA EN450 85-90
Principali applicazioni Kawasaki EN450 85-90
Rif. originali KA.11013-1126



E1724050 HIFLO FILTRO FILTRO ARIA KAWA MULE 450
Principali applicazioni Kawasaki 450 Mule
Rif. originali KA.11013-1207



E1725010 HIFLO FILTRO FILTRO ARIA KAWA EN 500 90-96
Principali applicazioni Kawasaki EN 500 90-96
Rif. originali KA.11013-1185





E1725020 HIFLO FILTRO FILTRO ARIA KAWA ER-5 500 96-02



CF171067 CHAMPION FILTRO ARIA KAWASAKI ER-5 500 96-02



Principali applicazioni Kawasaki ER-5 500 96-02

Rif. originali KA.11013-1261

Cross. Ref. Champion: Y342;



E1725030 HIFLO FILTRO FILTRO ARIA KAWA GPZ500/S 87-02



CF171071 CHAMPION FILTRO ARIA KAWASAKI GPZ500/S 87-02



Principali applicazioni Kawasaki GPZ S 500 87-02

Rif. originali KA.11013-1155/1252

Cross. Ref. Champion: J335;



E1725040 HIFLO FILTRO FILTRO ARIA KAWA GPZ 600 R 85-89



CF171069 CHAMPION FILTRO ARIA KAWASAKI GPZ 600 R 85-89



Principali applicazioni Kawasaki GPZ 550 81-86; GPZ600R 85-89

Rif. originali KA.11013-1013



E1725050 HIFLO FILTRO FILTRO ARIA KAWA NINJA 250 08-



Principali applicazioni Kawasaki Ninja 250 08-

Rif. originali KA.11013-0020



E1726010 HIFLO FILTRO FILTRO ARIA KAWA Z750 80-82



Principali applicazioni Kawasaki Z750 80-82

Rif. originali KA.11013-1025



E1726020 HIFLO FILTRO FILTRO ARIA KAWA ZX-6R NINJA 98-02



CF171078 CHAMPION FILTRO ARIA KAWASAKI ZX-6R NINJA 98-02



Principali applicazioni Kawasaki ZX6-R 600/636 98-02

Rif. originali KA.11013-1274

Cross. Ref. Champion: J337;



E1726030 HIFLO FILTRO FILTRO ARIA KAWA ZX-6R NINJA 95-97



CF171077 CHAMPION FILTRO ARIA KAWASAKI ZX-6R NINJA 95-97



Principali applicazioni Kawasaki ZX-6R 600 95-97

Rif. originali KA.11013-1240



E1726040 HIFLO FILTRO FILTRO ARIA KAWA ZZR600 93-06



Principali applicazioni Kawasaki ZZR 600 93-06



E1726050 HIFLO FILTRO FILTRO ARIA KAWA ZX-6R 03-04



Principali applicazioni Kawasaki ZX-6R 636/600 03-04

Rif. originali KA.11013-1301



E1726060 HIFLO FILTRO FILTRO ARIA KAWA ER6-F/N 06-08 VERSYS 650 11-



Principali applicazioni Kawasaki ER-6F/N 06-08; KLE650 Versys 06-
Rif. originali KA.11029-0008



E1726070 HIFLO FILTRO FILTRO ARIA KAWA ER6-F/N 09-12



Principali applicazioni Kawasaki ER-6N 09-12; ER-6F 09-12
Rif. originali KA.11029-0011



E1726080 HIFLO FILTRO FILTRO ARIA KAWA ER6-F/N 13-14



CF171068 CHAMPION FILTRO ARIA KAWASAKI ER6-F/N 13-14
Principali applicazioni Kawasaki ER-6N 13-14; ER-6F 13-14
Rif. originali KA.11013-0713



E1727020 HIFLO FILTRO FILTRO ARIA KAWASAKI ZX 1100 83-85



Principali applicazioni Kawasaki ZX 1100 83-85
Rif. originali KA.11013-1060;11013-1074;11013-1101



E1727030 HIFLO FILTRO FILTRO ARIA KAWA ZR550 ZEPHYR ZR750



CF171074 CHAMPION FILTRO ARIA KAWASAKI ZR550/750
Principali applicazioni Kawasaki ZR 7/S 99-03; GPZ 550 87-92
Rif. originali KA.11013-1157



E1727040 HIFLO FILTRO FILTRO ARIA KAWA ZXR 750 H1-H2



Principali applicazioni Kawasaki ZXR 750 89-90
Rif. originali KA.11013-1180



E1727050 HIFLO FILTRO FILTRO ARIA KAWA GPZ 750/900 R GTR 1000



CF171070 CHAMPION FILTRO ARIA KAWASAKI GPZ 750/9 00 R - GTR 1000
Info tecniche Dimensioni filtro LxHxP 310x70x70mm
Principali applicazioni Kawasaki GPZ 750/900 85-97; GTR 1000 86-05
Rif. originali KA.11013-1112



E1727060 HIFLO FILTRO FILTRO ARIA KAWA ZX-7R/RR



CF171079 CHAMPION FILTRO ARIA KAWASAKI ZX-7R/RR
Principali applicazioni Kawasaki ZX-7RR 96-03
Rif. originali KA.11013-1244



E172706600 UFI FILTRO ARIA CAGIVA ELEFANT 650 /DUCATI INDIANA 350/650/750



Principali applicazioni Cagiva Elefant 350; SXT 350/650; Ducati Indiana 350/650/750
Rif. originali CA.800046641



E172707700 UFI FILTRO ARIA LAVERDA 50 (SU ORDINAZIONE)



Principali applicazioni Laverda 50



E1727080 HIFLO FILTRO FILTRO ARIA KAWA ZXR/ZXR R 750 93-95
Principali applicazioni Kawasaki ZXR750 93-95; Kawasaki ZXR750R 93-95;
Rif. originali KA.11013-1224



E172710100 UFI FILTRO ARIA FANTIC TRIAL 50
Principali applicazioni Fantic Trial 50; Fast 50; Koala 50



E172710800 UFI FILTRO ARIA CAGIVA ELEFANT 750
Principali applicazioni Cagiva Elefant 750; T4 350/500; W12 350; W16 500/600



E172771000 UFI FILTRO ARIA FANTIC CABALLERO 50 90-;
 BENELLI 125/250; GUZZI
Principali applicazioni Fantic Caballero 50 90-; Benelli 125/250; Moto Guzzi 250 TS/FD



E172772000 UFI FILTRO ARIA DUCATI SCRAMBLER 350
Principali applicazioni Ducati scrambler 350 68-
Rif. originali DU.61527275



E172772100 UFI FILTRO ARIA BENELLI CROSS 50
Principali applicazioni Benelli CROSS 50 76-



E172777900 UFI FILTRO ARIA GUZZI V50 II /III /V35
Principali applicazioni Moto Guzzi V35 350; V50 500; T3 750/850; T4 850
Rif. originali GU.17113651



E172777901 UFI FILTRO ARIA DUCATI PANTAH 350/ 500/600,
 CAGIVA ALA AZZURRA
Principali applicazioni Ducati Pantah 350/500/600; Cagiva Ala Azzurra 350/600/650/750



E172780000 UFI FILTRO ARIA APE POKER BENZINA
Principali applicazioni Piaggio Ape Poker





E172781400 UFI FILTRO ARIA BMW R75



E177077 MAHLE FILTRO ARIA BMW R65/R80



E177082 MAHLE FILTRO ARIA BMW R75/R90



Principali applicazioni BMW R45; R50; R60; R65; R75; R90; R100

Rif. originali *BM.13721251048 ; 13721254382; 13721259095*



E172781800 UFI FILTRO ARIA TGM 50/125/250



Principali applicazioni TGM 50/125/250



E172785000 UFI FILTRO ARIA CAGIVA ALA BLU



Principali applicazioni Cagiva SS/SX/SST/SXT 250/350; H.D. 125/175/250/350



E172786500 UFI FILTRO ARIA DUCATI SS 900



Principali applicazioni Ducati 900 S/S2/SS; Darmah 750



E172788300 UFI FILTRO ARIA HONDA XL125/200



Principali applicazioni Honda XL 125/200 Paris Dakar; CB 125 S/X/Endurance



E172788500 UFI FILTRO ARIA CAGIVA C9/C10/C12R



Principali applicazioni Cagiva Freccia 125 C9/C10/C10R/C12/C12R 87-89

Rif. originali *CA.800055664*



E1728010 HIFLO FILTRO FILTRO ARIA KAWA VN VULCAN 800 95-06



Principali applicazioni Kawasaki VN Vulcan 800 95-06

Rif. originali *KA.11013-1243*



E172890000 UFI FILTRO ARIA GUZZI V7 SPECIAL



Principali applicazioni Moto Guzzi V7 California 750/850; Nevada 750; V850; Nuovo Falcone 500



E1729020 HIFLO FILTRO FILTRO ARIA KAWA Z900 73-75



Principali applicazioni Kawasaki Z900 73-75

Rif. originali *KA.11013-034*



E1729030 HIFLO FILTRO FILTRO ARIA KAWA Z1000 81-83, KZ1000 82-90, Z1100 81-86

Principali applicazioni Kawasaki Z1000 81-83; Z1100 81-86; KZ1000 81-90; KZ1100 81-86

Rif. originali KA.110131037



E1729040 HIFLO FILTRO FILTRO ARIA KAWA Z1000 77-81, KZ1000 77-81

Principali applicazioni Kawasaki Z1000 77-81; KZ1000 77-81

Rif. originali KA.11013-063



E1729050 HIFLO FILTRO FILTRO ARIA KAWA ZX1000 88-90

Principali applicazioni Kawasaki ZX1000 88-90

Rif. originali KA.11013-1167



E1729060 HIFLO FILTRO FILTRO ARIA KAWA ZN1100 84-85, Z1100 81-82, KZ1100 81-82

Principali applicazioni Kawasaki ZN1100 84-85; Z1100 81-82; KZ1100 81-82;

Rif. originali KA.11013-1040



E1729070 HIFLO FILTRO FILTRO ARIA KAWA ZZR1100 90-93

Principali applicazioni Kawasaki ZZ-R 1100 90-93

Rif. originali KA.11013-1188



E1729080 HIFLO FILTRO FILTRO ARIA KAWA ZR 1100 91-96 ZEPHYR

Principali applicazioni Kawasaki ZR Zephyr 1100 91-96

Rif. originali KA.11013-1221



E1729090 HIFLO FILTRO FILTRO ARIA KAWA ZZR 1100 93-01 - ZX1200

Principali applicazioni Kawasaki ZZ-R 1100 99-01; ZZ-R 1200 02-05

Rif. originali KA.11013-1227



E1729100 HIFLO FILTRO FILTRO ARIA KAWA ZRX 1100/1200 R

CF171075 CHAMPION FILTRO ARIA KAWASAKI ZRX1100/ 1200 R

Principali applicazioni Kawasaki ZRX 1200 01-04

Rif. originali KA.11013-1235

Cross. Ref. Champion: Y337;



E1729110 HIFLO FILTRO FILTRO ARIA KAWA VN 1500/1600

CF171072 CHAMPION FILTRO ARIA KAWASAKI VN 1500/1 600

Principali applicazioni Kawasaki VN 1500 96-05

Rif. originali KA.11013-1248

Cross. Ref. Champion: Y338;





E1729120 HIFLO FILTRO FILTRO ARIA KAWA ZX-9R NINJA 94-97
Principali applicazioni Kawasaki ZX-9R 900 94-97
Rif. originali KA.11013-1232



E1729130 HIFLO FILTRO FILTRO ARIA KAWA ZX1000 86-89
Principali applicazioni Kawasaki ZX1000 86-89
Rif. originali KA.11013-1128



E1729140 HIFLO FILTRO FILTRO ARIA KAWA ZX-9R NINJA 98-03
CF171080 CHAMPION FILTRO ARIA KAWASAKI ZX-9R NINJA 98-03
Principali applicazioni Kawasaki ZX-9R 900 98-03
Rif. originali KA.11013-1270
Cross. Ref. Champion: J336;



E1729150 HIFLO FILTRO FILTRO ARIA KAWA ZX10-R 04-07
Principali applicazioni Kawasaki ZX-10R 04-07
Rif. originali KA.11013-0004



E1729160 HIFLO FILTRO FILTRO ARIA KAWA ZZR 1400 06-
Principali applicazioni Kawasaki ZZR 1400 06-; GTR 1400 08-
Rif. originali KA.11013-0014



E1729170 HIFLO FILTRO FILTRO ARIA KAWA GPZ1100 95-97
Principali applicazioni Kawasaki GPZ 1100 95-97;
Rif. originali KA.110131242



E1729180 HIFLO FILTRO FILTRO ARIA KAWA ZX-10R 11-15
CF171076 CHAMPION FILTRO ARIA KAWASAKI ZX-10R 11-15
Principali applicazioni Kawasaki ZX-10R Ninja 11-15
Rif. originali KA.11013-0041

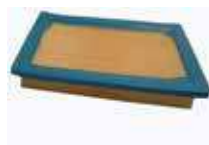

E173008800 UFI FILTRO ARIA PORTER 1300 98-09
Principali applicazioni Piaggio Porter 1300 16V 98-09



E1730110 HIFLO FILTRO FILTRO ARIA SUZUKI RM 80/85
Principali applicazioni Suzuki RM 80/85 86-



E1730120 HIFLO FILTRO FILTRO ARIA SUZUKI RM 125/250 96-01
Principali applicazioni Suzuki RM 125/250 96-01
Rif. originali SU.13780-36E20-000





E1730130 HIFLO FILTRO FILTRO ARIA SUZUKI RM125 02-03 RM 250 02



Principali applicazioni Suzuki RM 125/250 02-03



E1730140 HIFLO FILTRO FILTRO ARIA SUZUKI RM125/250/4 50 03-12;
RM-Z 250 07-16



Principali applicazioni Suzuki RM 125/250/450 04-12; RM-Z 450 05-12; RM-Z 250 07-16

Rif. originali SU.K1101-30008-000



E1730150 HIFLO FILTRO FILTRO ARIA SUZUKI DR-Z 400E/S /SM 00-13



Principali applicazioni Suzuki DR-Z S/E/SM 400 00-132

Rif. originali SU.13780-44E00-000



E1730160 HIFLO FILTRO FILTRO ARIA SUZUKI DR-Z125/L 03-12



Principali applicazioni Suzuki DR-Z125/L 03-12



E1730170 HIFLO FILTRO FILTRO ARIA SUZUKI DR-Z 250 01-07



Principali applicazioni Suzuki DR-Z 250 01-07



E1730180 HIFLO FILTRO FILTRO ARIA SUZUKI RMX250 89-98



Principali applicazioni Suzuki RMX250 89-98



E1730190 HIFLO FILTRO FILTRO ARIA SUZUKI RM125 93-95



Principali applicazioni Suzuki RM125/250 93-95



E1730200 HIFLO FILTRO FILTRO ARIA SUZUKI DR 250/350



Principali applicazioni Suzuki DR 250/350 90-99



E1730210 HIFLO FILTRO FILTRO ARIA SUZUKI RMX450Z 10- 12



Principali applicazioni Suzuki RMX 450 Z 10-12

Rif. originali SU.13780-02J00-000



E1730220 HIFLO FILTRO FILTRO ARIA SUZUKI LT-A 400 03-12



Principali applicazioni Suzuki Quadsport LT-Z 400 03-12; 400 Eiger / 400 King Quad 02-12; 500 Vinson 02-07; Arctic Cat DVX 400 04-08

Rif. originali SU.13780-07G00-000



E1730230 HIFLO FILTRO FILTRO ARIA SUZUKI LT-R 450 QUADRACER 06-11



Principali applicazioni Suzuki LT-R 450 Quadraccer 06-11

Rif. originali SU.13780-45G00-000

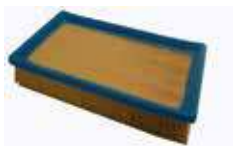

E173083200 UFI FILTRO ARIA BENELLI/GUZZI



Principali applicazioni Benelli 125/250/254/304; Moto Guzzi 125/250/254

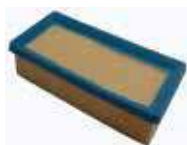

E173089400 UFI FILTRO ARIA GILERA 125 KK/KZ



E177078 MAHLE FILTRO ARIA GILERA DAKOTA 350/ 500



Principali applicazioni Gilera 125 KZ 87-89; 125 KK 86-89; Dakota 350/500 86-89



E173096600 UFI FILTRO ARIA PORTER 1200/1400 D IESEL



Principali applicazioni Piaggio Porter Diesel 1200/1400 98-

Rif. originali PI.263703

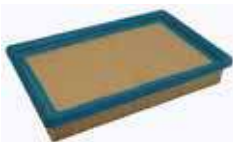

E173099700 UFI FILTRO ARIA LIGIER/LOMBARDINI



Principali applicazioni Ligier; Lombardini; Casalini

Rif. originali PI.112165L/850314



E1731010 HIFLO FILTRO FILTRO ARIA SUZUKI AN 125/150 96-00



Principali applicazioni Suzuki AN 125/150 96-00

Rif. originali SU.13780-20E00-000



E1731020 HIFLO FILTRO FILTRO ARIA SUZUKI MARAUDER 125 99-10



Principali applicazioni Suzuki GZ 125 Marauder 99-10

Rif. originali SU.13780-12F00



E1735020 HIFLO FILTRO FILTRO ARIA SUZUKI GSX 550



Principali applicazioni Suzuki GSX 550 83-87

Rif. originali SU.13780-43400



E1736010 HIFLO FILTRO FILTRO ARIA SUZUKI RF900 94-00



CF171114 CHAMPION FILTRO ARIA SUZUKI RF900 94-00



Principali applicazioni Suzuki RF 600/900 93-00

Rif. originali SU.13780-21E00



E1736020 HIFLO FILTRO FILTRO ARIA SUZUKI GSX-F 600 750 90-02



CF171105 CHAMPION FILTRO ARIA SUZUKI GSX-F 600 90-02



Principali applicazioni Suzuki GSX-F 600/750 90-03

Rif. originali SU.13780-20C00

Cross. Ref. Champion: Y336;



E1736030 HIFLO FILTRO FILTRO ARIA SUZUKI GSX-F 1100 88-89
Principali applicazioni Suzuki GSX-F 1100 88-96
Rif. originali SU.13780-48B10;13780-19C00



E1736040 HIFLO FILTRO FILTRO ARIA SUZUKI GSX 750 98-02
Principali applicazioni Suzuki GSX 750 98-02
Rif. originali SU.13780-03F00



E1736050 HIFLO FILTRO FILTRO ARIA SUZ GSX-R600/750 /1100 92-97 BANDIT 600/1200
CF171095 CHAMPION FILTRO ARIA SUZUKI GSX-R600/7 50/1100 92-97 BANDIT 600/1200
Principali applicazioni Suzuki GSX-R 600/750/1100 92-95; GSF Bandit 600/1200 95-99
Rif. originali SU.13780-17E00



E1736060 HIFLO FILTRO KIT 2PZ FILTRI ARIA SUZ.VS600/ 750/800 INTRUDER
E1736061 HIFLO FILTRO FILTRO ARIA ANT.SUZUKI VS750/ 800 INTRUDER
E1736071 HIFLO FILTRO FILTRO ARIA POST.SUZUKI VS750/ 800 INTRUDER
Principali applicazioni Suzuki VS 600 95-98; VS 700 86-88; VS 750 85-91; VS 800 Intruder 92-02



E1736080 HIFLO FILTRO FILTRO ARIA SUZUKI LS 650 SAVAGE 91-03
CF171113 CHAMPION FILTRO ARIA SUZUKI LS 650 SAVAGE 91-03
Principali applicazioni Suzuki LS Savage 650 91-03
Rif. originali SU.13780-24B00



E1736090 HIFLO FILTRO FILTRO ARIA SUZUKI SV650 99-02 CAGIVA RAPTOR 650
CF171116 CHAMPION FILTRO ARIA SUZUKI SV650 99-02 CAGIVA RAPTOR 650
Principali applicazioni Suzuki SV 650 99-02; Cagiva Raptor/ie 650 00-05
Rif. originali SU.13780-20F00
Cross. Ref. Champion: Y334;



E1736100 HIFLO FILTRO FILTRO ARIA SUZUKI GSF600/1200 BANDIT 00-04
E1736150 HIFLO FILTRO FILTRO ARIA SUZUKI GSF650/S 05-08 GSF1200 05-06 BANDIT
Principali applicazioni Suzuki GSF Bandit 600/1200 00-04
Rif. originali SU.13780-31F00
Cross. Ref. Champion: J333;



E1736120 HIFLO FILTRO FILTRO ARIA SUZUKI SV650/1000 03-08
CF171117 CHAMPION FILTRO ARIA SUZUKI SV650/1000 03-08
Principali applicazioni Suzuki SV 650/1000 03-08
Rif. originali SU.13780-16G00



E1736130 HIFLO FILTRO FILTRO ARIA SUZUKI GSR 600 06-08
CF171103 CHAMPION FILTRO ARIA SUZUKI GSR 600 06-08
Principali applicazioni Suzuki GSR 600 06-08; GSR 750 01-
Rif. originali SU.13780-44G00





E1736160 HIFLO FILTRO FILTRO ARIA SUZUKI GSX-R 600/7 50 04-05



CF171108 CHAMPION FILTRO ARIA SUZUKI GSX-R 600/ 750 04-05



Principali applicazioni Suzuki GSX-R 600/750 04-05

Rif. originali SU.13780-29G00-000



E1736170 HIFLO FILTRO FILTRO ARIA SUZUKI GSX-R 600/7 50 06-10



CF171109 CHAMPION FILTRO ARIA SUZUKI GSX-R 600/ 750 06-10



Principali applicazioni Suzuki GSX-R 600/750 06-10

Rif. originali SU.13780-01H00-000



E1736180 HIFLO FILTRO FILTRO ARIA SUZUKI GLADIUS 650 09-14



CF171100 CHAMPION FILTRO ARIA SUZUKI GLADIUS 650 09-14



Principali applicazioni Suzuki SFV Gladius 650 09-14

Rif. originali SU.13780-44H00



E1736200 HIFLO FILTRO FILTRO ARIA SUZUKI GSX-R 600/7 50 11-15



CF171110 CHAMPION FILTRO ARIA SUZUKI GSX-R 600/ 750 11-15



Principali applicazioni Suzuki GSX-R 600/750 11/15

Rif. originali SU.13780-14J00



E1737010 HIFLO FILTRO FILTRO ARIA SUZUKI GSX-R 750 85-87



Principali applicazioni Suzuki GSX-R 750 85-87

Rif. originali SU.13780-27A00



E1737020 HIFLO FILTRO FILTRO ARIA SUZUKI GS 750 79-84



CF171101 CHAMPION FILTRO ARIA SUZUKI GS 750 79-84



Principali applicazioni Suzuki GS 750/1000/1100 79-84

Rif. originali SU.13780-45500;13780-49000;13780-49200



E1737030 HIFLO FILTRO FILTRO ARIA SUZUKI DR 750/800 88-90



Principali applicazioni Suzuki DR Big 750/800 88-90

Rif. originali SU.13780-44B00



E1737040 HIFLO FILTRO FILTRO ARIA SUZUKI GSX-R 750 GSX-R 1100 88-92



CF171112 CHAMPION FILTRO ARIA SUZUKI GSX-R 750 GSX-R 1100 88-92



Principali applicazioni Suzuki GSX-R 750/1100 88-92

Rif. originali SU.13780-17C00



E1737050 HIFLO FILTRO FILTRO ARIA SUZUKI GSX-R 600 /750 97-00



CF171107 CHAMPION FILTRO ARIA SUZUKI GSX-R 600/ 750 97-00



Principali applicazioni Suzuki GSX-R 600/750 97-00

Rif. originali SU.13780-33E01

Cross. Ref. Champion: Y335;



E1738010 HIFLO FILTRO FILTRO ARIA SUZUKI VX800 90-97



CF171120 CHAMPION FILTRO ARIA SUZUKI VX800 90-97



Principali applicazioni Suzuki VX 800 90-97

Rif. originali SU.13780-45C01



E1738020 HIFLO FILTRO FILTRO ARIA SUZUKI DR 800 91-00
Principali applicazioni Suzuki DR 800 91-00
Rif. originali SU.13780-31D00



E1738030 HIFLO FILTRO FILTRO ARIA SUZUKI VZ800 97-04
Principali applicazioni Suzuki VZ Marauder 800 97-04
Rif. originali SU.13780-48E00



E1738040 HIFLO FILTRO FILTRO ARIA SUZUKI VZ800 INTRU
 DER/MARAUDER 05-08
Principali applicazioni Suzuki VZ800 Intruder/Marauder 05-08
Rif. originali SU.13780-39G00-000



E1739010 HIFLO FILTRO FILTRO ARIA SUZUKI TL1000 97-00,CAGIVA
 RAPTOR 1000
Principali applicazioni Suzuki TL 1000 97-00; Cagiva Raptor 1000 00-05
Rif. originali SU.13780-02F00; CA.800092535



E1739020 HIFLO FILTRO FILTRO ARIA SUZUKI GSX 1100 81-85
Principali applicazioni Suzuki GSX 1000 Katana 81-85
Rif. originali SU.13780-49310



E1739030 HIFLO FILTRO FILTRO ARIA SUZUKI TL1000R 98-02
CF171118 CHAMPION FILTRO ARIA SUZUKI TL1000R 98-02
Principali applicazioni Suzuki TL 1000 R 98-02
Rif. originali SU.13780-02FA0
Cross. Ref. Champion: J332;



E1739040 HIFLO FILTRO FILTRO ARIA SUZUKI GSX-R 1100 86-88
Principali applicazioni Suzuki GSX-R 1100 86-88
Rif. originali SU.13780-06B00



E1739050 HIFLO FILTRO FILTRO ARIA SUZUKI GSX1100
Principali applicazioni Suzuki GSX1100 82-87
Rif. originali SU.13780-00A00



E1739060 HIFLO FILTRO FILTRO ARIA SUZUKI VL 1500 INTRUDER
 98-04
Principali applicazioni Suzuki VL 1500 LC Intruder 98-04
Rif. originali SU.13780-10F00



E1739070 HIFLO FILTRO FILTRO ARIA SUZUKI GSX-R 1300 HAYABUSA
Principali applicazioni Suzuki GSX-R Hayabusa 99-03
Rif. originali SU.13780-24F02





E1739080 HIFLO FILTRO FILTRO ARIA SUZUKI GSX-R 600/750/1000 01-03



CF171111 CHAMPION FILTRO ARIA SUZUKI GSX-R 600/ 750/1000 01-03



Principali applicazioni Suzuki GSX-R 600/750/1000 01-03

Rif. originali SU.13780-35F00

Cross. Ref. Champion: J334;



E1739090 HIFLO FILTRO FILTRO ARIA SUZUKI GSX1400 01-



Principali applicazioni Suzuki GSX 1400 01-07

Rif. originali SU.13780-42F00



E1739100 HIFLO FILTRO FILTRO ARIA SUZUKI GSX-R 1000 05-



Principali applicazioni Suzuki GSX-R 1000 05-

Rif. originali SU.13780-41G00-000



E1739110 HIFLO FILTRO FILTRO ARIA SUZUKI GSX-R 1300 HAYABUSA 08-14



Principali applicazioni Suzuki GSX1300R Hayabusa 08-14

Rif. originali SU.13780-15H00-000



E1739120 HIFLO FILTRO FILTRO ARIA SUZUKI GSX-R 1000 12-



CF171106 CHAMPION FILTRO ARIA SUZUKI GSX-R 1000 12-



Principali applicazioni Suzuki GSX-R 1000 12-

Rif. originali SU.13780-47H10



E1740120 HIFLO FILTRO FILTRO ARIA YAMAHA WR250F 01-0 2 YZ250F 01-13



Principali applicazioni Yamaha WR250F 01-02; YZ125 97-13; YZ250F 01-13; YZ250 97-13; YZ450F 03-04; WR/YZ400F 98-99; WR/YZ426F 00-02; YZ450F 03-09

Rif. originali YA.4XM144510000



E1740130 HIFLO FILTRO FILTRO ARIA YAMAHA YZ 85 02-13



Principali applicazioni Yamaha YZ 85 02-13



E1740140 HIFLO FILTRO FILTRO ARIA YAMAHA WR 250/450F 03-12



Principali applicazioni Yamaha WR 250 F 03-13; WR 450 F 03-12



E1740150 HIFLO FILTRO FILTRO ARIA YAMAHA YFA125 BREEZE 89-04



Principali applicazioni Yamaha YFA125 Breeze 89-04; YFM125 Grizzly 05-06; YFS200 Blaster 88-06



E1740160 HIFLO FILTRO FILTRO ARIA YAMAHA TT-R 125 00-12



Principali applicazioni Yamaha TT-R 125 00-12; TT-R 230 05-12



E1740170 HIFLO FILTRO FILTRO ARIA YAMAHA YZ80 93-01
Principali applicazioni Yamaha YZ80 93-01



E1740180 HIFLO FILTRO FILTRO ARIA YAMAHA TT-R250 00-06
Principali applicazioni Yamaha TT-R250 00-06; WR200 R/X 09-12



E1740190 HIFLO FILTRO FILTRO ARIA YAMAHA TT350 86-89
Principali applicazioni Yamaha TT350 86-89; XT350 85-89



E1740200 HIFLO FILTRO FILTRO ARIA YAMAHA YZ450F 10-
Principali applicazioni Yamaha YZ450F 10-
Rif. originali YA.33D144510000



E1740210 HIFLO FILTRO FILTRO ARIA YAMAHA YFZ350 87-0 6
Principali applicazioni Yamaha YFZ 350 Banshee 87-06



E1740220 HIFLO FILTRO FILTRO ARIA YAMAHA YFZ450 04-
Principali applicazioni Yamaha YFZ 450 S 04-; YFZ 450R 09-; YFZ 450X 10-11
Rif. originali YA.5TG144510000



E1740230 HIFLO FILTRO FILTRO ARIA YAMAHA YFZ450F 14
Principali applicazioni Yamaha YZ250/450F 14-



E1741010 HIFLO FILTRO FILTRO ARIA YAMAHA DT125R -04
 DT125RE/X 04-07
Principali applicazioni Yamaha DT 125 R 91-04; DT 125 RE/X 04-07
Rif. originali YA.3BN-14451-01



E1741020 HIFLO FILTRO FILTRO ARIA YAMAHA CYGNUS 125 95-03
Principali applicazioni Yamaha Cygnus 125 95-03
Rif. originali YA.4CW-E4451-00



E1741030 HIFLO FILTRO FILTRO ARIA YAMAHA YBR 125 05- 12
CF171170 CHAMPION FILTRO ARIA YAMAHA YBR 125 YBR 125 05-12
Principali applicazioni Yamaha YBR 125 05-12
Rif. originali YA.5VLE44500000





E1741060 HIFLO FILTRO FILTRO ARIA YAMAHA YZF R125
Principali applicazioni Yamaha YZF R 125 08-12
Rif. originali YA.3C1-E4450-00



E1742010 HIFLO FILTRO FILTRO ARIA YAMAHA RD250/400
Principali applicazioni Yamaha RD 250/400 73-79
Rif. originali YA.1A2-14451-00



E1742020 HIFLO FILTRO FILTRO ARIA YAMAHA TW200 96-06
Principali applicazioni Yamaha TW 200 96-06
Rif. originali YA.2JX-14451-00



E1745010 HIFLO FILTRO FILTRO ARIA YAMAHA SR500 78-83
Principali applicazioni Yamaha SR 500 78-83
Rif. originali YA.2J2-14451-00



E1745030 HIFLO FILTRO FILTRO ARIA YAMAHA XZ550
Principali applicazioni Yamaha XZ550 82-82
Rif. originali YA.11H-14451-00



E1745040 HIFLO FILTRO FILTRO ARIA YAMAHA XJ550 81-85
Principali applicazioni Yamaha XJ550 81-85
Rif. originali YA.4U8-14451-00



E1746010 HIFLO FILTRO FILTRO ARIA YAMAHA XJ600 86-92
CF171156 CHAMPION FILTRO ARIA YAMAHA XJ600 86-92
Principali applicazioni Yamaha XJ 600 84-92
Rif. originali YA.33M-14451-00



E1746020 HIFLO FILTRO FILTRO ARIA YAMA SRX600 86-89
Principali applicazioni Yamaha SRX 600 86-89
Rif. originali YA.1JK-14451-00



E1746030 HIFLO FILTRO FILTRO ARIA YAMAHA TDM 850-XJ 600 DIVERSION
CF171149 CHAMPION FILTRO ARIA YAMAHA TDM 850-XJ XJ 600 DIVERSION
Principali applicazioni Yamaha FZ/FZR 750/1000 86-94; TDM 850 91-01; XJ Diversion 600/900 92-03; BT Bulldog 1100 02-04
Rif. originali YA.1AE-14451-00;4BR-14451-00
Cross. Ref. Champion: Y326;





E1746040 HIFLO FILTRO FILTRO ARIA YAMAHA FZR600 94-96



CF171142 CHAMPION FILTRO ARIA YAMAHA FZR600 94-9 6



Principali applicazioni Yamaha FZR R 600 94-99

Rif. originali YA.4JH144510000



E1746050 HIFLO FILTRO FILTRO ARIA YAMAHA FZ600 86-89 FZR400R 87



Principali applicazioni Yamaha FZ600 86-89; FZR400R 87

Rif. originali YA.46X-14451-00



E1746060 HIFLO FILTRO FILTRO ARIA YAMAHA FAZER 600 98-01



CF171136 CHAMPION FILTRO ARIA YAMAHA FAZER 600 98-01



Principali applicazioni Yamaha FZS Fazer 600 98-03

Rif. originali YA.4YR144510100

Cross. Ref. Champion: Y327;



E1746070 HIFLO FILTRO FILTRO ARIA YAMAHA DRAGSTAR650 97-02



CF171135 CHAMPION FILTRO ARIA YAMAHA DRAGSTAR 65 0 97-02



Principali applicazioni Yamaha XVS Drag Star 650 97-02

Rif. originali YA.4TR-14451-00



E1746080 HIFLO FILTRO FILTRO ARIA YAMAHA XT600 91-95 XTZ660Z 91-95



CF171164 CHAMPION FILTRO ARIA YAMAHA XT600 91-95 XTZ660Z 91-95



Principali applicazioni Yamaha XT 600 91-95; XTZ Tenere 660 91-95

Rif. originali YA.3TB-14451-00



E1746090 HIFLO FILTRO FILTRO ARIA YAMAHA XJ650/750 80-84



CF171157 CHAMPION FILTRO ARIA YAMAHA XJ650/750 80-84



Principali applicazioni Yamaha XJ 650/750 80-84

Rif. originali YA.4H7-14451-00



E1746100 HIFLO FILTRO FILTRO ARIA YAMAHA YZF 600 R6 99-02



CF171172 CHAMPION FILTRO ARIA YAMAHA YZF 600 / R6 99-02



Principali applicazioni Yamaha YZF R6 99-02

Rif. originali YA.5EB-14451.00/5GV-14451.00

Cross. Ref. Champion: Y331;



E1746110 HIFLO FILTRO FILTRO ARIA YAMAHA YZF 600 THUNDERCAT 96-03



Principali applicazioni Yamaha YZF Thunder Cat 600 96-03

Rif. originali YA.4TV-14468-00/4WE-14468-00



E1746120 HIFLO FILTRO FILTRO ARIA YAMAHA FZ6/FAZER 04-10





CF171139 CHAMPION FILTRO ARIA YAMAHA FZ6/FAZER 04-10



Principali applicazioni Yamaha FZ6 / FZ6 Fazer 04-10

Rif. originali YA.5VX-14451-00





E1746130	HIFLO FILTRO	FILTRO ARIA YAMAHA XT660R/X 04-, MT-03 06-	
CF171165	CHAMPION	FILTRO ARIA YAMAHA XT660R/X 04-, MT-03 06-	
Principali applicazioni	Yamaha XT 660 R 04-; Yamaha XT 660 X Super Motard 04-;MT-03 660 06-		
Rif. originali	YA.5VK-E4451-00		



E1746140	HIFLO FILTRO	FILTRO ARIA YAMAHA R6 08-09	
Principali applicazioni	Yamaha R6 08-09		
Rif. originali	YA.13S-14450-00		



E1746150	HIFLO FILTRO	FILTRO ARIA YAMAHA XJ6 09-12	
CF171155	CHAMPION	FILTRO ARIA YAMAHA XJ6 09-12	
Principali applicazioni	Yamaha XJ6 /Diversio/Diversio F 09-		
Rif. originali	YA.20S-14451-0000		





E1747010	HIFLO FILTRO	FILTRO ARIA YAMAHA XS850 80-81	
Principali applicazioni	Yamaha XS850 80-81		
Rif. originali	YA.4E2-14451-00		



E1747020	HIFLO FILTRO	FILTRO ARIA YAMAHA XV 750/1000 1100 VIRAGO	
CF171167	CHAMPION	FILTRO ARIA YAMAHA XV 750/1000 /1100 VIRAGO	
Principali applicazioni	Yamaha XV Virago 700/750 84-99; Virago 1000/1100 83-00		
Rif. originali	YA.42X-14451-00		



E1747040	HIFLO FILTRO	FILTRO ARIA YAMAHA XTZ 750 SUPER TENERE'	
CF171166	CHAMPION	FILTRO ARIA YAMAHA XTZ 750 SUP ER TENERE'	
Principali applicazioni	Yamaha XTZ SuperTenere 750 90-97		
Rif. originali	YA.3LD-14451-00		





E1747060	HIFLO FILTRO	FILTRO ARIA YAMAHA YZF750 R-SP 93-98	
Principali applicazioni	Yamaha YZF750R 93-98		
Rif. originali	YA.4FM-14451-00		





E1748010	HIFLO FILTRO	FILTRO ARIA YAMA TRX850 95-00	
Principali applicazioni	Yamaha TRX 850 95-00		
Rif. originali	YA.4NX-14451-00		



E1749010	HIFLO FILTRO	FILTRO ARIA YAMAHA XJ900 84-93	
CF171158	CHAMPION	FILTRO ARIA YAMAHA XJ900 84-93	
Principali applicazioni	Yamaha XJ 900 84-93		
Rif. originali	YA.31A-14451-00		



E1749020	HIFLO FILTRO	FILTRO ARIA YAMAHA FZR1000-YZF 1000 THUNDERACE	
CF171141	CHAMPION	FILTRO ARIA YAMAHA FZR1000-YZF 1000 THUNDERACE	
Principali applicazioni	Yamaha FZR 1000 89-94; Thunderace 1000 96-02		
Rif. originali	YA.3GM-14451-00		



E1749030 HIFLO FILTRO FILTRO ARIA YAMAHA XS 1100
Principali applicazioni Yamaha XS 1100 78-84
Rif. originali YA.2H7-14451-00/2H9-14451-00



E1749040 HIFLO FILTRO FILTRO ARIA YAMAHA FJ 1200 1100
CF171137 CHAMPION FILTRO ARIA YAMAHA FJ 1200
Principali applicazioni Yamaha FJ1200 86-95; Yamaha FJ1200 A 91-95; Yamaha FJ 1100 84-86
Rif. originali YA.36Y-14451-00



E1749050 HIFLO FILTRO FILTRO ARIA YAMAHA SZR660 96-98
Principali applicazioni Yamaha SZR660 96-98
Rif. originali YA.4SU-E4451-00



E1749060 HIFLO FILTRO FILTRO ARIA YAMAHA XJR 1200 1300
CF171159 CHAMPION FILTRO ARIA YAMAHA XJR 1200/13 00
Principali applicazioni Yamaha XJR 1200 95-98; XJR 1300 99-04
Rif. originali YA.4KG-14451-00
Cross. Ref. Champion: Y328;



E1749070 HIFLO FILTRO FILTRO ARIA YAMAHA YZF 1000 R1 98-01
CF171171 CHAMPION FILTRO ARIA YAMAHA YZF 1000 R1 98-01
Principali applicazioni Yamaha YZF R1 98-01
Rif. originali YA.4XV144510000
Cross. Ref. Champion: Y325;



E1749080 HIFLO FILTRO FILTRO ARIA YAMAHA XVZ1300 96- 02
CF171169 CHAMPION FILTRO ARIA YAMAHA XVZ1300 96-02
Principali applicazioni Yamaha XVZ Royal Star 1300 96-02
Rif. originali YA.4NK-14451-00
Cross. Ref. Champion: Y329;



E1749100 HIFLO FILTRO FILTRO ARIA YAMAHA V-MAX 1200
CF171154 CHAMPION FILTRO ARIA YAMAHA V-MAX 1200
Principali applicazioni Yamaha V-Max 1200 85-05
Rif. originali YA.1FK-14451-00
Cross. Ref. Champion: Y330;



E1749110 HIFLO FILTRO FILTRO ARIA YAMAHA FZS FAZER 1000 01-05
Principali applicazioni Yamaha FZS Fazer 1000 01-05
Rif. originali YA.5LV-14451-00



E1749120 HIFLO FILTRO FILTRO ARIA YAMAHA FJR1300 01-
Principali applicazioni Yamaha FJR 1300 01-
Rif. originali YA.5JW-14451-00





E1749130 HIFLO FILTRO FILTRO ARIA YAMAHA XVS 1100 DRAGSTAR
Principali applicazioni Yamaha XVS Dragstar 99-04
Rif. originali YA.5EL-14451-00



E1749140 HIFLO FILTRO FILTRO ARIA YAMAHA XV1600 ROADSTAR
Principali applicazioni Yamaha XV Roadstar 1600 99-03
Rif. originali YA.4WM-14451-00



E1749150 HIFLO FILTRO FILTRO ARIA YAMAHA TDM 900 02-
CF171150 CHAMPION FILTRO ARIA YAMAHA TDM 900 02-
Principali applicazioni Yamaha 900 TDM/TDM ABS 02-
Rif. originali YA.5PS-14451-00



E1749160 HIFLO FILTRO FILTRO ARIA YAMAHA R1 02-03
Principali applicazioni Yamaha YZF R1 02-03
Rif. originali YA.5PW-14451-00



E1749170 HIFLO FILTRO FILTRO ARIA YAMAHA FZ1 06- FZ8 10-
CF171138 CHAMPION FILTRO ARIA YAMAHA FZ1 06- FZ8 10-
Principali applicazioni Yamaha FZ1 06-; FZ8 10-
Rif. originali YA.2D1-14451-00



E1749180 HIFLO FILTRO FILTRO ARIA YAMAHA XVZ 1300 00 - ROYAL STAR
Principali applicazioni Yamaha XVZ 1300 Royal Star/Venture 00-
Rif. originali YA.4XY144510100



E1749190 HIFLO FILTRO FILTRO ARIA YAMAHA XVS 1300 MIDNIGHT STAR
Principali applicazioni Yamaha XVS 1300 Midnight Star 09-12; XVS 950 Midnight; XVS 1300 Strycker 11-12
Rif. originali YA.3D8-14451-00



E1749200 HIFLO FILTRO FILTRO ARIA YAMAHA XJR1300 07- 11
Principali applicazioni Yamaha XJR 1300 07-11
Rif. originali YA.5UX-14451-00



E1750070 HIFLO FILTRO FILTRO ARIA KYMCO AGILITY 125 R12 4T 06-13
CF171087 CHAMPION FILTRO ARIA KYMCO AGILITY 125 R12 4T 06-13
Principali applicazioni Kymco Agility 125 R12/RS/Carry 06-13
Rif. originali KY.00163916/17211-LDF7-B00



E17501 OKYAMI FILTRO ARIA FREE 50 92-02,FREE 100 02-03
E1752065 HIFLO FILTRO FILTRO ARIA PIAGGIO 100 FREE 4 T 02-06
Principali applicazioni Piaggio Free /FL 50 92-02; Free 100 02-03; Free Delivery 50 00-01
Rif. originali PI.431587





E1750110 HIFLO FILTRO FILTRO ARIA KTM 350-400-600- 620 LC4
94-99



Principali applicazioni KTM 350/400/600/620 LC4 93-99



E1750120 HIFLO FILTRO FILTRO ARIA KTM 525 03- E VARI



Principali applicazioni KTM 85/125/200/250/ SX/EXC 98-03; 520/525 SX/MXC/EXC 00-03



E1750130 HIFLO FILTRO FILTRO ARIA KTM 525 LC4 03-07



Principali applicazioni KTM 450 SX/EXC/MXC/SMR 03-08; 520 SX/MXC/EXC 01-02; 525 SX/MXC/EXC/XC/XC-W 03-07; 560 SMR 07-; 125 tutti 04-06; 250 XC/SX/EXC 04-08

Rif. originali *KT.56506015100;58406015100;59006015000*



E1750140 HIFLO FILTRO FILTRO ARIA KTM 400-620 DUKE 640



Principali applicazioni KTM 65 SX 97-10; 400 LC-4 Duke 97-04; 620 LC-4 Duke 97-06; 640 LC-4 Duke 99-06



E1750150 HIFLO FILTRO FILTRO ARIA KTM 250/300/360 90-97



Principali applicazioni KTM 250/300/360 tutti 90-97



E1750160 HIFLO FILTRO FILTRO ARIA KTM 250/450 SX/XC 07-10



Principali applicazioni KTM 125 EXC/SX/SXS/XC 07-10; 144 SX 07; 150 SX/XC 09-10; 200 EXC/XC/XC-W 08-10; 250 EXC/EXC-F 08-10; 250 SX/SX-F/XC/XC-W07-10; 300 EXC/XC/XC-W 07-10; 400 EXC/XC-W 07-10; 450 EXC/XC-F/XC-W 07-10; 505 SX-F/XC-F 07-09; 530 EXC/EXC-R/XC-W 08-10

Rif. originali *KT.77306015000;77306015000A*



E1750170 HIFLO FILTRO FILTRO ARIA KTM 690 RALLY FACTORY EDITION 10



Principali applicazioni KTM 690 Rally Factory Edition 10



E1750180 HIFLO FILTRO FILTRO ARIA KTM 125-250 SX 11-



Principali applicazioni KTM SX 125/150/250 11-; SX-F 250/350/450 11-; XC 150/250/300 11-



E1750190 HIFLO FILTRO FILTRO ARIA KTM 125-150 SX 16-



Principali applicazioni KTM 125/150 SX 16-; SX-F 250/350/450 16-; XC-F 250/350/450 16-; Husqvarna TC 125 16-; FC 250/350/450 16-; FS 450 16-



E17507 OKYAMI FILTRO ARIA HEXAGON (2PZ.)



Principali applicazioni Piaggio Hexagon 125/150/180 94-00

Rif. originali *Pl.434364*





E17509	OKYAMI	FILTRO ARIA GILERA STALKER 50 RUNNER 50	
E1752155	HIFLO FILTRO	FILTRO ARIA GILERA 50 RUNNER / SP / DD / DT 97-01	
Principali applicazioni	Piaggio NRG mc3 00-04; Gilera Runner/Stalker 97-00		
Rif. originali	PI.479748		



E17512	OKYAMI	FILTRO ARIA PEUGEOT SV GEO 50 100	
Principali applicazioni	Peugeot SV Geo 50/100 91-95		
Rif. originali	PE.724064		



E17513	OKYAMI	FILTRO ARIA PEUGEOT BUXY ZENITH	
E1753015	HIFLO FILTRO	FILTRO ARIA PEUGEOT 50 BUXY / RS 94-97	
Principali applicazioni	Peugeot Speedfight AC/LC/ Buxy/Trekker/Squab/Speedake/Vivacity/Elyseo/Looxer		
Rif. originali	PE.730199		





E17515	OKYAMI	FILTRO ARIA ZIP SP/RST FAST RIDER 96-	
E1752165	HIFLO FILTRO	FILTRO ARIA PIAGGIO 50 ZIP FAS T RIDER RST 96-97	
Principali applicazioni	Piaggio Zip SP 96-00; Fast Ride/RST 96-00		
Rif. originali	PI.478536		



E17516	OKYAMI	FILTRO ARIA VESPA ET2-ET4 125 SFERA 125	
E1752055	HIFLO FILTRO	FILTRO ARIA PIAGGIO 125 VESPA ET4 96-99	
Principali applicazioni	Piaggio Vespa ET2 97-05; Vespa ET4 96-98; Liberty 125 98-00; Hexagon LX4 125 98-99; Sfera 50/125 95-97		
Rif. originali	PI.436478; IT.210436478		



E17517	OKYAMI	FILTRO ARIA LIBERTY 50 2T	
E1752075	HIFLO FILTRO	FILTRO ARIA PIAGGIO 50 LIBERTY 2T 97-05	
Principali applicazioni	Piaggio Liberty 2T 50 97-05		
Rif. originali	PI.482738		



E17520	OKYAMI	FILTRO ARIA HONDA SH - NH LEAD	
Principali applicazioni	Honda Lead/SH 50		
Rif. originali	HO.17205-GC8-000		



E17523	OKYAMI	FILTRO ARIA HONDA SJ BALI	
Principali applicazioni	Honda SJ Bali 50 93-01		



E17526	OKYAMI	FILTRO ARIA HONDA SH 50/100 NEW	
Principali applicazioni	Honda SH 50/100 96-03		



E17529 OKYAMI FILTRO ARIA HONDA SKY



Principali applicazioni Honda SGX Sky 50 96-04



E17530 OKYAMI FILTRO ARIA APRILIA AMICO - SR -94



E1761065 HIFLO FILTRO FILTRO ARIA APRILIA 50 SR LC R EPLICA 93-96



Principali applicazioni Aprilia Amico/SR 92-96

Rif. originali AP.AP8201378



E17531 OKYAMI FILTRO ARIA APRILIA SCARABEO 50



Principali applicazioni Aprilia Scarabeo 50 93-05

Rif. originali AP.AP8201583



E17532 OKYAMI FILTRO ARIA APRILIA LEONARDO 125/150



E1761115 HIFLO FILTRO FILTRO ARIA APRILIA LEONARDO 125/150 96-05



Principali applicazioni Aprilia Leonardo 125/150 96-04

Rif. originali AP.AP8102582



E17535 OKYAMI FILTRO ARIA APRILIA SR 94-



E1761055 HIFLO FILTRO FILTRO ARIA APRILIA SR/WWW/STE ALTH 50 AC/LC 97-



Principali applicazioni Aprilia SR/www/Stealth 50 AC/LC 94-01; Rally AC/LC 95-03; Sonic/GP 98-07; Area 51 98-00; Gulliver 95-98

Rif. originali AP.AP8201683



E17536 OKYAMI FILTRO ARIA APRILIA LEONARDO 250



Principali applicazioni Aprilia Leonardo 250/300 99-04

Rif. originali AP.AP8102860



E17538 OKYAMI FILTRO ARIA VARIATORE YAMAHA MBK 125/150



Principali applicazioni Yamaha/MBK Majesty 125/150/180 98-; Maxster 125/150 00-02; Teo's 125/150 00-02

Rif. originali YA.5DS154070100; MB.4TEE44510000



E17542 OKYAMI FILTRO ARIA MALAGUTI CROSSER CR1



Principali applicazioni Malaguti Crosser 50 95-98

Rif. originali MA.06605500



E17543 OKYAMI FILTRO ARIA MALAGUTI F15 FIREFOX



E1754015 HIFLO FILTRO FILTRO ARIA MALAGUTI 50 F15 FI REFOX / LC / KAT 96-08



Principali applicazioni Malaguti F15 Firefox 96-02

Rif. originali MA.06606600







E17547 OKYAMI FILTRO ARIA MALAGUTI CIAK 50 /TD







Principali applicazioni Malaguti Ciak 50 master/mono/TD 99-06

Rif. originali MA.06609100



	E17548	OKYAMI	FILTRO ARIA MALAGUTI F12 100 CIAK 100	
	Principali applicazioni	Malaguti F12/Ciak 100 99-00		
	Rif. originali	MA.6608800		

	E17549	OKYAMI	FILTRO ARIA YAMAHA MAJESTY 250	
	E1742045	HIFLO FILTRO	FILTRO ARIA YP250 MAJESTY/DX 96-00	
	Principali applicazioni	Yamaha Majesty 250 96-06; Malaguti Madison 250 99-01; Benelli Velvet 250		
Rif. originali	YA.4HC144510000; MA.6608100			



	E17553	OKYAMI	FILTRO ARIA MBK FLIPPER 50 98-	
	E1740035	HIFLO FILTRO	FILTRO ARIA YAMAHA 50 WHY 98-1 0	
	Principali applicazioni	MBK Flipper 98-06; Yamaha Why 98-06;		
Rif. originali	MB.5EUE44510000;			

	E17554	OKYAMI	FILTRO ARIA PEUGEOT ELYSEO 125 99-02 /ELYSTAR 02-03	
	Principali applicazioni	Peugeot Elyseo 125/150 99-02; Elystar 125/150 02-03		
	Rif. originali	PE.737534		



	E17555	OKYAMI	FILTRO ARIA PEUGEOT SPEEDFIGHT 100	
	Principali applicazioni	Peugeot Elyseo/Speedfight/Trekker/Looxor/Vivacity 100		
	Rif. originali	PE.737351		

	E17556	OKYAMI	FILTRO ARIA ZIP 125	
	E1752185	HIFLO FILTRO	FILTRO ARIA PIAGGIO ZIP 125 00 -06	
	Principali applicazioni	Piaggio Zip 125 00-02		
Rif. originali	PI.827694			

	E17562	OKYAMI	FILTRO ARIA SUPERHEXAGON GTX 125/180 PICCOLO IN SPUGNA	
	Principali applicazioni	Piaggio Super Hexagon GT/GTX 125/180 01-02		
	Rif. originali	PI.826488		

	E17560	OKYAMI	FILTRO ARIA PIAGGIO PORTER 1300	
	Principali applicazioni	Piaggio Porter 1300		
	Rif. originali	PI.1780187Z08000		

	E17567	OKYAMI	FILTRO ARIA ZIP 50 (00) 2T DNA 50	
	E1752085	HIFLO FILTRO	FILTRO ARIA PIAGGIO 50 LIBERTY 2T SPORT 06-10	
	Principali applicazioni	Mot.Piaggio 2T 50 00-; Aprilia/Gilera mot.Piaggio 2T		
Rif. originali	PI.487719			

	E17569	OKYAMI	FILTRO ARIA MALAGUTI MADISON K 400 02-04	
	Principali applicazioni	Malaguti Madison K 400 02-04		
	Rif. originali	MA.06611700		



E17571 OKYAMI FILTRO ARIA VARIATORE MBK 125 FLAME 95-



Principali applicazioni Yamaha/MBK XC Cygnus/Flame 125 95-00

Rif. originali YA.4CWE5407100000



E17572 OKYAMI FILTRO ARIA VARIATORE YAMAHA MAJESTY 250 96-00



Principali applicazioni Yamaha YP Majesty 250 /DX 96-00; Malaguti Madison 250 99-03

Rif. originali YA.4HC154070000



E17573 OKYAMI FILTRO ARIA HONDA PANTHEON 2T 125/150



Principali applicazioni Honda FES Pantheon 2T 125/150 98-02

Rif. originali 17205-KEY-900



E17575 OKYAMI FILTRO ARIA KYMCO SNIPER HEROISM,SYM JET 99-00



E1751065 HIFLO FILTRO FILTRO ARIA SYM 50 JET EURO X / SPORT X 2T 00-12



Principali applicazioni Kymco Heroism/Sniper 50; Sym Jet/Jungle/RedDevil/Superfancy 50

Rif. originali KY.00166204; SY.17205KBN900



E17578 OKYAMI FILTRO ARIA SYM JET/MASK 50 EURO2 00-



Principali applicazioni SYM Jet/Jungle/Mask 50 00-

Rif. originali SY.17205T5C000



E17582 OKYAMI FILTRO ARIA YAMAHA MAJESTY 125 /150/180 98-



Principali applicazioni Yamaha/MBK Majesty 125/150/180 98-; Teo's/Maxster 125/150 00-02; Malaguti Madison 125/150 99-04; Benelli Velvet/Touring 125/150 99-03

Rif. originali YA.5DSE44510000;MA.06612400;BE.R72310051A0



E17597 OKYAMI FILTRO ARIA SECONDARIO PIAGGIO MOT.LEADER 125/150 05-



E17656 OKYAMI FILTRO ARIA RECUP.GAS LIBERTY 125/200 RST,FLY/LX 125/250 05-



Principali applicazioni Piaggio motori Leader 125/150/200 AC Liberty/Vespa LX/Vespa S/Fly/X8 Street

Rif. originali PI.832703



E17600 OKYAMI FILTRO ARIA KYMCO DINK 50 98-03, SUPER9 50



E1750095 HIFLO FILTRO FILTRO ARIA KYMCO 50 AGILITY R S NAKED 2T 10-12



Principali applicazioni Kymco Dink 50 98-03; B&W 50 02-03; Super 9 00-04; Top Boy 97-00; Vitality 2T 50 04-; Yup 50 02-03

Rif. originali KY.00163571;17205KEB79000



E17601 OKYAMI FILTRO ARIA KYMCO AGILITY 50 R12 05-08, AGILITY RS 50 09



Principali applicazioni Kymco Agility R12 50 05-08; Agility 50 RS 09-09; Agility 4t Carry 11-11; Vitality 50 4t 04-04

Rif. originali KY.00164044 - 1723C-LBD6-E00



E1760110 HIFLO FILTRO FILTRO ARIA HUSABERG 00-08



Principali applicazioni Husaberg FE/FC/FS 450/550/650 04-08



E1760120 HIFLO FILTRO FILTRO ARIA HUSQVARNA CR-WR125 /250 90-13



Principali applicazioni Husqvarna CR/WR 125 90-13; CR/WR 250 90-13; TC/TE 250 02-13; CR/WR 360 90-03; TC/TE 450 02-13; 4-Stroke 02

Rif. originali HU.800072641



E1760130 HIFLO FILTRO FILTRO ARIA HUSABERG FE390/450 -12



Principali applicazioni Husaberg 390 FE 10-12; 450 FE/FX 09-12; 570 FE/FS 09-12



E17607 OKYAMI FILTRO ARIA KYMCO DINK 125/150 /200 97-05



Principali applicazioni Kymco Dink/LX/Classic 125/150/200 97-05

Rif. originali KY.00162993



E17608 OKYAMI FILTRO ARIA KYMCO B&W 250 00 -03



Principali applicazioni Kymco B&W 250 00-03; Yup 250 03-06

Rif. originali KY.00162981



E17609 OKYAMI FILTRO ARIA KYMCO DINK 150 97-98 I SERIE



Principali applicazioni Kymco Dink 150 97-98

Rif. originali KY.00162953



E1761010 HIFLO FILTRO FILTRO ARIA APRILIA RSV1000 04 -14



CF171004 CHAMPION FILTRO ARIA APRILIA RSV1000 04 -14



Principali applicazioni Aprilia 450 RXV Enduro 06-14; 450 SXV Super Moto 06-14; 450 SXV Street Legal 09; 550 RXV Enduro 06-14; 550 SXV Super Moto 06-14; 550 SXV Street Legal 09; RSV 1000 R 04-05; RSV 1000 R Factory 04-09; RSV 1000 RSV4 R 09-11; RSV 1000 RSV4 R APRC 12-13; RSV 1000 RSV4 R APRC ABS 14; RSV 1000 R Nera 04-08; RSV 1000 R Tuono 04-10; RSV 1000 RSV4 V4R Tuono 11-13; RSV 1000 RSV4 V4R Tuono APRC 12-13; RSV 1000 RSV4 V4R Tuono APRC ABS 14; RSV 1000 R Tuono Factory 05-10; Moto Guzzi 850 Griso 06-11; 1100 Griso 05-08; 1200 Griso 8V 07-14; 1200 Griso 8V SE 10-14; 1200 Stelvio 08-14; 1200 Stelvio NTX 10-14;

Rif. originali AP.AP8104329



E1761020 HIFLO FILTRO FILTRO ARIA APRILIA PEGASO 650 97-04



E172724000 UFI FILTRO ARIA APRILIA PEGASO 650 IE/3/CUBE



CF171003 CHAMPION FILTRO ARIA APRILIA PEGASO 65 0 97-04



Principali applicazioni Aprilia 650 Pegaso 97-99; 650 Pegaso Cube 00; 650 Pegaso i.e. 01-04; 650 Pegaso i.e. Tuscany Tibet Raid 04

Rif. originali AP.AP8102715



E17611 OKYAMI FILTRO ARIA KYMCO B&W 125/150 00-04
Principali applicazioni Kymco B&W 125/150 00-04
Rif. originali KY.00162989



E17612 OKYAMI FILTRO ARIA KYMCO PEOPLE 50 99-
E1750105 HIFLO FILTRO FILTRO ARIA KYMCO 50 PEOPLE 99 -12
Principali applicazioni Kymco People/S 50 99-; Super 8 2T 09-
Rif. originali KY.00162309;17205KFA69000



E17615 OKYAMI FILTRO ARIA SUZUKI BURGMAN 250 98-06
Principali applicazioni Suzuki AN Burgman 250/400 98-06
Rif. originali SU.13780-14F01-000



E1762010 HIFLO FILTRO FILTRO ARIA CAGIVA ELEFANT 750 /900 93-97
E173001000 UFI FILTRO ARIA CAGIVA ELEFANT 900 93/97
Principali applicazioni Cagiva 750/900 Elefant/Lucky Explorer 93-97
Rif. originali CA.800071573



E1762020 HIFLO FILTRO FILTRO ARIA CAGIVA ELEFANT 900 90-92
E173095700 UFI FILTRO ARIA CAGIVA GRAN CANYON 900, NAVIGATOR 1000
Principali applicazioni Cagiva 900 Elefant IE GT/Lucky Explorer 90-92; 900 Grand Canyon 90-92; 1000 Navigator 00-05
Rif. originali CA.800064754



E1763010 HIFLO FILTRO FILTRO ARIA KTM ADVENTURE 2015
CF171086 CHAMPION FILTRO ARIA KTM ADVENTURE 15-
Principali applicazioni KTM Adventure 1050 15-; Adventure/Adventure R 1190 13-15; Super Adventure/Super Duke R 1290 14-
Rif. originali KT.60306015000



E1763020 HIFLO FILTRO FILTRO ARIA KTM 125/200 DUKE 11-
CF171085 CHAMPION FILTRO ARIA KTM 125/200 DUKE 11-
Principali applicazioni KTM 125 Duke 11-; 200 Duke 12-; 125/200/390 RC 14-; 390 Duke 13-
Rif. originali KT.90106015000





E17634 OKYAMI FILTRO ARIA APRILIA SCARABEO/ ATLANTIC 500
Principali applicazioni Aprilia Atlantic 500 01-04; Scarabeo 500 03-06; Moto Guzzi Nevada 750 04-10; Brevia 750 03-09; V7 750 08-
Rif. originali AP.AP8104242



E17637 OKYAMI FILTRO ARIA APE CAR P2/P3 APE TM P602/703/703V
E173088000 UFI FILTRO ARIA APE TM 220 82-12 P602/P703
Principali applicazioni Piaggio Ape Car P2/P3 220 78-85; Ape MP P501/601 220 78-96; Ape TM P602 82-83
Rif. originali PI.248570/438014





E17638	OKYAMI	FILTRO ARIA APE CAR MAX DIESEL POKER DIESEL TM P703/703V DIES	
E173088300	UFI	FILTRO ARIA APE POKER DIESEL / APE TM 420 DIESEL	
Principali applicazioni	Piaggio Ape Car/Max/Poker Diesel 420 86-04		
Rif. originali	PI.230414/438017		



E17639	OKYAMI	FILTRO ARIA PORTER/CALESSINO	
Principali applicazioni	Piaggio Ape Calessino 420 07-; Porter Quargo 500 05-12; Ape TM D LCS 420 05-		
Rif. originali	PI.614945		





E17640	OKYAMI	FILTRO ARIA APRILIA EUROPA 125	
Principali applicazioni	Aprilia RS 125 92-10; AF1 Futura 125 90-92; Europa 125 90-91; Tuono 125 03-04;		
Rif. originali	AP.AP8102080		



E17642	OKYAMI	FILTRO ARIA APRILIA SCARABEO 50 4T 4V 09-	
Principali applicazioni	Aprilia Scarabeo 4T 50 02-; Scarabeo 4T 100 01-		
Rif. originali	AP.AP8202249		



E17643	OKYAMI	FILTRO ARIA APRILIA SCARABEO 50 DI-TECH	
E1761105	HIFLO FILTRO	FILTRO ARIA APRILIA 50 SCARABEO D-TECH 01-07	
Principali applicazioni	Aprilia Scarabeo 50 Di-Tech 01-07		
Rif. originali	AP.AP8202262		



E17644	OKYAMI	FILTRO ARIA APRILIA SCARABEO 100 2T	
Principali applicazioni	Aprilia Scarabeo 100 2T 00-00		
Rif. originali	AP.AP8104041		



E17645	OKYAMI	FILTRO ARIA APRILIA SR DI-TECH 01-03 VERSIONI CARB 04-	
E1761075	HIFLO FILTRO	FILTRO ARIA APRILIA 50 SR DI-T ECH MOT.APRILIA 00-04	
Principali applicazioni	Aprilia SR Di-Tech 01-03; SR versioni a carb. 04-		
Rif. originali	AP.AP8202302		



E17646	OKYAMI	FILTRO ARIA APRILIA SR FACTORY 04-09	
Principali applicazioni	Aprilia SR Factory 04-14		
Rif. originali	AP.AP8202443		



E17647	OKYAMI	FILTRO ARIA BENELLI PEPE 50	
Principali applicazioni	Benelli Pepe 50		
Rif. originali	BN.R72340021A0		



E17648	OKYAMI	FILTRO ARIA CAGIVA MITO 125	
Principali applicazioni	Cagiva Mito 125		
Rif. originali	CA.800066507		



E17650 OKYAMI FILTRO ARIA MALAGUTI F18 125/ 150
Principali applicazioni Malaguti F18 125/150 00-02
Rif. originali MA.06610300



E1765010 HIFLO FILTRO FILTRO ARIA TRIUMPH 800 TIGER 11-
CF171129 CHAMPION FILTRO ARIA TRIUMPH 800 TIGER 11-
Principali applicazioni Triumph Tiger 800 /XC/XR 11-
Rif. originali TR.T2200557



E17651 OKYAMI FILTRO ARIA MALAGUTI PASSWORD 250
Principali applicazioni Malaguti Password 250 05-08
Rif. originali MA.06626100



E17652 OKYAMI FILTRO ARIA PEUGEOT LOOXOR 125 /150
Principali applicazioni Peugeot Looxor 125/150 02-03
Rif. originali PE.747486



E17653 OKYAMI FILTRO ARIA PIAGGIO COSA 125 88-97
Principali applicazioni Piaggio Vespa Cosa 125/150/200 88-97
Rif. originali PI.252971



E17655 OKYAMI FILTRO ARIA RECUP.GAS LIBERTY 2T/NRG MC3/FLY 2T 05- DIESEL
Principali applicazioni Piaggio Liberty 2T/NRG MC3/Fly 2T 05-; Diesis 01-; Zip/SP 2T 00-; Vespa PX/S/LX/LXV 50/125/150
Rif. originali PI.486942; AP.AP8515120



E17657 OKYAMI FILTRO ARIA RECUP.GAS VESPA LX FLY/ZIP, LIBERTY RST 50 4T 05-
Principali applicazioni Piaggio Vespa LX 50 4T 05-; Fly/Zip 50 4T 05-; Liberty RST 50 4T 04-
Rif. originali PI.832972



E17658 OKYAMI FILTRO ARIA SUZUKI DR 600
Principali applicazioni Suzuki DR 600 86-89
Rif. originali SU.13781-14A00-000



E17659 OKYAMI FILTRO ARIA SUZUKI BURGMAN 125 /150
Principali applicazioni Suzuki Burgman 125/150 02-06
Rif. originali SU.13780-49F00-000



E17660 OKYAMI FILTRO ARIA YAMAHA XT600TENERE INFERIORE
Principali applicazioni Yamaha XT/Tenere 600 83-90
Rif. originali YA.34L144610000





E17661 OKYAMI FILTRO ARIA YAMAHA VERSITY 300



Principali applicazioni Yamaha XC Versity 300 03-06; MBK XC Kilibre 300 03-06

Rif. originali YA.5SEE44510000



E17662 OKYAMI FILTRO ARIA PEUGEOT GEOPOLIS 125



Principali applicazioni Peugeot Geopolis 125 06-; Geo RS 08-09



E17663 OKYAMI FILTRO ARIA PEUGEOT V-CLIC 50



Principali applicazioni Peugeot V-Clic 50 07-

Rif. originali PE.759273



E17664 OKYAMI FILTRO ARIA PEUGEOT XR7 50



Principali applicazioni Peugeot XR7 50 08-

Rif. originali PE.800798



E17665 OKYAMI FILTRO ARIA PEUGEOT VIVACITY 50 2T 2009



Principali applicazioni Peugeot Vivacity 50 2T 09-



E17672 OKYAMI FILTRO ARIA KYMCO MOVIE/VIVIO 125/150
99-00 SYM CINDERELLA



Principali applicazioni Kymco Movie 125 99-00; Kymco Vivio 125/150 00-; Kymco Heroism 125/150 95-97; Sym Cinderella 99-01; New Duke 125 00-01

Rif. originali KY.00162772; SY.17211GY6920



E17684 OKYAMI FILTRO ARIA SYM JOYMAX 250/300 05-



Info tecniche Con protezione metallica

Principali applicazioni SYM Joymax 250/300 05-

Rif. originali SY.17211-HMA-000 SY.17211-HMA-000



E17685 OKYAMI FILTRO ARIA SCARABEO LIGHT 125 /200
07-12



Principali applicazioni Aprilia Scarabeo Light 125/200 07-12

Rif. originali PI.JC13721X92000



E17686 OKYAMI FILTRO ARIA YAMAHA GIGGLE 50 08-08



Principali applicazioni Yamaha XF Giggle 50 08-08

Rif. originali YA.3B3E44510000



E17688 OKYAMI FILTRO ARIA KYMCO AGILITY 50 R16
DINK/PEOPLE/SENTO 50



Principali applicazioni Kymco Agility 50 R16 08-12; Dink 50 4T 07-07; People S 50 06-08 Sento/Super 8 50 4T 07-

Rif. originali KY.00101074;1723C-LAB4-9000



E17696 OKYAMI FILTRO ARIA DOWNTOWN 300 09-11
Principali applicazioni Kymco Downtown 300 09-11
Rif. originali KY.00117245/17211-LEA7-E00



E17698 OKYAMI FILTRO ARIA SYM DD 50 02-07
Principali applicazioni SYM DD 50 02-07
Rif. originali SY.17205T36000



E17699 OKYAMI FILTRO ARIA SYM EURO/SHARK 125 /150 00-04
Principali applicazioni SYM Euro/Shark 125/150 99-04
Rif. originali SY.17211H3A000



E17700 OKYAMI FILTRO ARIA SYM SYMPLY FIDDLE 50 07-
Principali applicazioni SYM Symply/Symply II 50 07-; Fiddle II 50 08-09; Jet4 50 09-
Rif. originali SY.17211AAA000



E17701 OKYAMI FILTRO ARIA SYM MIO 50/100 05-
Principali applicazioni SYM Mio 50/100 05-
Rif. originali SY.17205A7A000



E17702 OKYAMI FILTRO ARIA DUCATI MONSTER S2R /S4R/620IE
Principali applicazioni Ducati Monster S2R 800 05-05; Monster S4R 996 03-06; Monster S 1000 05-05; Monster 620 ie 04-05
Rif. originali DU.42610111A



E17703 OKYAMI FILTRO ARIA KYMCO FILLY 50LX 01-02
Principali applicazioni Kymco Filly LX 50 01-02
Rif. originali KY.00117181/17205-KHC4-900



E177067 MAHLE FILTRO ARIA BMW K1200 GT/R/S 06-
Principali applicazioni BMW K1200R /Sport 05-08; K1200GT 06-08; K1200S 05-09



E177069 MAHLE FILTRO ARIA BMW K1200GT/LT/RS 97-
Principali applicazioni BMW K1200RS 97-04; K1200LT 99-07; K1200GT 03-04
Rif. originali BM.13711464916



E177076 MAHLE FILTRO ARIA BMW K1/K100/K75
Principali applicazioni BMW K100 83-90; K100LT 86-91; K100RS 89-92; K100RS/RT 83-89; K75RT/ULTIMA 89-96; K75S 86-96; K75/C 85-88
Rif. originali BM.13721460999 - 13721460337





E177081 MAHLE FILTRO ARIA BMW R69
Principali applicazioni BMW R60 55-60; R60 60-69; R67/3 55-56; R69 55-60



E177083 MAHLE FILTRO ARIA BMW R26/27
Principali applicazioni BMW R26 56-60; R27 60-66



E177085 MAHLE FILTRO ARIA BMW K100/K1/K1100
Principali applicazioni BMW K100 89-92; K1 1000 88-92; K1100 90-98



E177093 MAHLE FILTRO ARIA BMW R1200C/R850C
Principali applicazioni BMW R850/1200 C 97-05



E177103 MAHLE FILTRO ARIA KTM RC8
Principali applicazioni KTM RC8 08-12



E177104 MAHLE FILTRO ARIA KTM ENDURO 690
Principali applicazioni KTM 690 Enduro 08-12; SMC 690 08-12



E177105 MAHLE FILTRO ARIA KTM DUKE 690 08-11
Principali applicazioni KTM 690 Duke 08-12; Supermoto 690 07-09



E17711 OKYAMI FILTRO ARIA GUZZI CALIFORNIA 3 87-94
E173088600 UFI FILTRO ARIA GUZZI CALIFORNIA 3 /1000 SP /STRADA
Principali applicazioni Moto Guzzi 850 T5 Polizia/Carabinieri 89-05; 1000 California III 87-93; 1000 Le Mans IV/SE/V 84-93; 1000S 90-93; 1000 SPIII 89-94; 1000 Strada 93-94
Rif. originali GU.28113660



E17717 OKYAMI FILTRO ARIA KYMCO PEOPLE GTI 125/200/300 10-
Principali applicazioni Kymco People GTi 125/200/300 10-
Rif. originali KY.00117303/17211-LGE5-E00



E17718 OKYAMI FILTRO ARIA MALAGUTI CENTRO /BLOG 125/160
Principali applicazioni Malaguti Centro/Blog 125/160 08-11
Rif. originali MA.65046700





E17719 OKYAMI FILTRO ARIA YAMAHA YN F NEOS 50 4T
Principali applicazioni Yamaha YN F Neo's 50 09-
Rif. originali YA.5C3E44100000



E17720 OKYAMI FILTRO ARIA KYMCO LIKE 125/200 09-
Principali applicazioni Kymco Like /i 125/200 09-
Rif. originali KY.00117221



E17724 OKYAMI FILTRO ARIA YAMAHA YZF R1 04-6
Principali applicazioni Yamaha YZF R1 04-06
Rif. originali YA.5VY144510000



E17727 OKYAMI FILTRO ARIA CINGHIA XENTER 125 /150 12-
Principali applicazioni Yamaha HW Xenter 125/150 12-
Rif. originali YA.52SE54080000



E17729 OKYAMI FILTRO ARIA G-DINK 300 12-
Principali applicazioni Kymco G-Dink 300 12-
Rif. originali KY.00117409



E17730 OKYAMI FILTRO ARIA KYMCO MY ROAD 700 11-
Principali applicazioni Kymco Myroad 700 11-
Rif. originali KY.00117360/17211-KKE5-E00



E17731 OKYAMI FILTRO ARIA XENTER 125/150 12-
Principali applicazioni Yamaha HW Xenter 125/150 12-
Rif. originali YA.52SE44510000



E17735 OKYAMI FILTRO ARIA PEUGEOT KISBEE 50 10-
Principali applicazioni Peugeot Kisbee 50 4T 10-
Rif. originali PE.802439



E17739 OKYAMI FILTRO ARIA HONDA XR 125 03-09
Principali applicazioni Honda XR 125 03-09
Rif. originali HO.17211-KRE-900



E17740 OKYAMI FILTRO ARIA HONDA VISION 110
Principali applicazioni Honda Vision 50/110 11-
Rif. originali HO.17210-KZL-930





E17743 OKYAMI FILTRO ARIA AIXAM CABRIOLET GT BENZINA MOT.LOMBARDINI



Principali applicazioni Aixam Scouty/Cabriolet/GT benzina/Crossline 500; Microcar 500 MC1/family/MC city/500 MC campus si/500 MC1 Generic/Dyna+/MC2 family / MC family SX / 500 virgo II mot.lombardini benzina lgw 523



E17744 OKYAMI FILTRO ARIA VESPA ET4 50/125 99-05



Principali applicazioni Benelli Adiva 125/150 01-02; Piaggio Vespa ET4 50/125 99-05; Skipper ET4 00-02; Italjet; Derbi

Rif. originali BE.R72340061A0; PI.487401; 210487401



E17745 OKYAMI FILTRO ARIA MICROCAR CITY OPEN /GT / 500 MC CITY SX / 500 MC



Principali applicazioni Microcar MC City Open/GT / 500 MC City SX / 500 MC Campus SI/SX/SXI / 500 MC Cargo SI/SX / 500 MS Sherpa S/SX / 500 MC1 Open / 500 MC2 Initial / MC2 Preference/Executive; Bellier 650 VX; Divane 520; Atoll 520; Asso 500; Atoll 500



E17746 OKYAMI FILTRO ARIA LIGIER AMBRA 500 MOT.LOMBARDINI LDW502



Principali applicazioni Bellier Divane 500; VX 550; Casalini Sulky Car Transport 500; Ydea M505; Ligier Ambra 500 97-; Sulky Diesel; Nova Diesel; Microcar



E17747 OKYAMI FILTRO ARIA MEGA LT 0,325 6LD MOT.LOMBARDINI



Principali applicazioni Mega LT 0,325



E17748 OKYAMI FILTRO ARIA PEUGEOT SATELIS 12 5 COMPRESSOR 06-08



Principali applicazioni Peugeot Satelis 125 compressor 06-08; Jetforce 125 compressor 04-07

Rif. originali PE.762151



E17749 OKYAMI FILTRO ARIA VESPA LX 125 4T 3V



Principali applicazioni Piaggio 125 Vespa Sprint 4T 3V 14-15; Vespa primavera 150 4T 3V ie 13-15; Vespa primavera 125 4T 3V 13-15; Vespa LX Primavera 4T 3V ie 13-15; Vespa LX 4T 3V ie/Touring 150 12-13; Vespa LT 4t 3V ie 150 14-14; Vespa GTS Super ie 4T 3V 14-15

Rif. originali PI.B018070



E17750 OKYAMI FILTRO ARIA BEVERLY 350 11-14 X10 350 12-13



Principali applicazioni Piaggio Beverly Sport Touring 350 11-14; X10 4T 4V 350 12-13

Rif. originali PI.880001



E1776010 HIFLO FILTRO FILTRO ARIA BMW F650GS 00-07 G650 XMOTO/COUNTRY/CHALLENGE



E173014000 UFI FILTRO ARIA BMW F650GS/ST 00-



E177094 MAHLE FILTRO ARIA BMW F650GS/G650GS



CF171007 CHAMPION FILTRO ARIA BMW F650GS 00-07 G650 XMOTO/COUNTRY/CHALLENGE



Principali applicazioni BMW F650GS 00-07; G650 X-Moto/Country/Challenge 07-

Rif. originali BM.13712345232



E1776020 HIFLO FILTRO FILTRO ARIA BMW F650CS 02-05



E177064 MAHLE FILTRO ARIA BMW G650X 07-



CF171006 CHAMPION FILTRO ARIA BMW F650CS 02-05



Principali applicazioni BMW F650CS Scarver 02-05

Rif. originali *BM.13717659972*



E1776040 HIFLO FILTRO FILTRO ARIA BMW C650 SPORT/GT 12-



E177110 MAHLE FILTRO ARIA BMW C650 GT/SPORT



CF171005 CHAMPION FILTRO ARIA BMW C650 SPORT/GT 12-



Principali applicazioni BMW C600 Sport 12-; C650 GT 12-

Rif. originali *BM.13727724933*



E1779100 HIFLO FILTRO FILTRO ARIA BMW R1100/1150 GS 93-05, R850R/RT/GS 99-06



E177087 MAHLE FILTRO ARIA BMW R1100RT 95-01 R1150GS 00-



CF171011 CHAMPION FILTRO ARIA BMW R1100/1150GS 93-05, R850R/RT/GS 99-06



Principali applicazioni BMW R1100R/RS/RT 93-99; R 1100 GS 93-99; R 1150 GS 99-05; R1150R/RS/RT 02-05; R850R/RT/GS 99-06

Rif. originali *BM.13711341528*



E1779110 HIFLO FILTRO FILTRO ARIA BMW R1100S 99-05



E177089 MAHLE FILTRO ARIA BMW R1100S



CF171012 CHAMPION FILTRO ARIA BMW R1100S 99-05



Principali applicazioni BMW R1100S 99-05

Rif. originali *BM.13717650976*



E1779120 HIFLO FILTRO FILTRO ARIA BMW R1200 GS/R/RT /S/ST 05-09



E177068 MAHLE FILTRO ARIA BMW R1200S/ST



CF171013 CHAMPION FILTRO ARIA BMW R1200GS/RT/R/ S/ST 05-09



Principali applicazioni BMW R 1200 GS 04-09; R 1200 HP2/R/RT/S/ST 05-

Rif. originali *BM.13717672552*



E1779130 HIFLO FILTRO FILTRO ARIA BMW F800 GS 07-11



E177060 MAHLE FILTRO ARIA F800GS 06- HUSQVARNA NUDA 900 11-



CF171008 CHAMPION FILTRO ARIA BMW F800GS 07-11



Principali applicazioni BMW F650GS 07-12; F800GS 06-; F700GS 11-14; F800GT 12-14; F800R 06-14; F800S 05-08; F800ST 05-13

Rif. originali *BM.13717678281; 13717679366*



E1779140 HIFLO FILTRO FILTRO ARIA BMW R1200 GS/R/RT 10-12



E177074 MAHLE FILTRO ARIA R1200GS/RT/R 10-14



CF171014 CHAMPION FILTRO ARIA BMW R1200GS/RT/R/S /ST 10-12



Principali applicazioni BMW R1200GS/R/RT 10-

Rif. originali *BM.13717706414*



E1779150 HIFLO FILTRO FILTRO ARIA BMW R1200GS 13-



CF171015 CHAMPION FILTRO ARIA BMW R1200GS 13-



Principali applicazioni BMW R1200GS LC 13-; R1200GS Adventure LC 14-

Rif. originali *BM.13727726799*



E1779160 HIFLO FILTRO FILTRO ARIA BMW K1600 GT 11-



CF171010 CHAMPION FILTRO ARIA BMW K1600GT 11-



Principali applicazioni BMW K1600 GT/GT SE/GTL/GTL SE/GLT Exclusive 11-

Rif. originali *BM.13717712317*



E1779170 HIFLO FILTRO FILTRO ARIA BMW K1300 GT/R 09- 14



E177106 MAHLE FILTRO ARIA BMW K1300GT/R/S



CF171009 CHAMPION FILTRO ARIA BMW K1300GT/R 09-14



Principali applicazioni BMW K1300 GT/R/S/GT SE/R Carbon/R Dynamic 09-

Rif. originali *BM.13717713428*



E1779180 HIFLO FILTRO FILTRO ARIA BMW S1000 R/RR 10-



E177075 MAHLE FILTRO ARIA BMW S1000RR 09-



CF171016 CHAMPION FILTRO ARIA BMW S1000R/RR 10-



Principali applicazioni BMW S1000 R/RR/RR Sport 10-;

Rif. originali *BM.13717717842*



E172708000 UFI FILTRO ARIA LAVERDA 600 (SU ORDINAZIONE)



Principali applicazioni Laverda 600



E17503 OKYAMI FILTRO ARIA ZIP 50 92-93 ZIP 100 00-



E1752125 HIFLO FILTRO FILTRO ARIA PIAGGIO 50 ZIP FAS T RIDER 93-95



E1752120 HIFLO FILTRO FILTRO ARIA PIAGGIO 50 ZIP FAS T RIDER 93-95



Principali applicazioni Piaggio Zip 92-96; Zip 4T 50/100 00-

Rif. originali *PI.834741*



E17505 OKYAMI FILTRO ARIA SKIPPER 125/150



E1752110 HIFLO FILTRO FILTRO ARIA SKIPPER 125/150 2T 94-97



E1752115 HIFLO FILTRO FILTRO ARIA SKIPPER 125/150 2T 94-97



Principali applicazioni Piaggio Skipper 125/150 94-97

Rif. originali *PI.478240*



E17506 OKYAMI FILTRO ARIA GILERA-PIAGGIO



E1752105 HIFLO FILTRO FILTRO ARIA GILERA 50 TYPHOON X / XR 94-00



E1752100 HIFLO FILTRO FILTRO ARIA GILERA 50 TYPHOON X / XR 94-00



Principali applicazioni Piaggio Typhoon 50 94-00; NRG/NTT/NRG mc2 94-99

Rif. originali *PI.433437*



E17539	OKYAMI	FILTRO ARIA APRILIA SR 125 GILERA RUNNER	
E1752145	HIFLO FILTRO	FILTRO ARIA PIAGGIO 125 SKIPPE R LX 2T 98-99	
E1752140	HIFLO FILTRO	FILTRO ARIA PIAGGIO 125 SKIPPE R LX 2T 98-99	
Principali applicazioni	Piaggio Skipper LX/LXT 125/150 98-99; Gilera Runner 125/180 97-02; Aprilia SR 125/150		
Rif. originali	PI.480084; AP8102943		



E17563	OKYAMI	FILTRO ARIA ET4 4T (TUTTE) SKIPPER 4T	
E1752095	HIFLO FILTRO	FILTRO ARIA PIAGGIO 125 VESPA ET4 LEADER 00-05	
Principali applicazioni	Piaggio Vespa ET4 50/125/150 00-05; Skipper 4T 125/150 00-02		
Rif. originali	PI.487401		



E17564	OKYAMI	FILTRO ARIA X9 125/180-RUNNER 125/180VXR	
E1752135	HIFLO FILTRO	FILTRO ARIA GILERA 125 RUNNER VX / VXR 00-01	
E1752130	HIFLO FILTRO	FILTRO ARIA GILERA 125 RUNNER VX / VXR 00-01	
Principali applicazioni	Gilera DNA/Runner VX/VXR 125/180 00-01; Piaggio X /180 00-03		
Rif. originali	PI.827936		



E17576	OKYAMI	FILTRO ARIA KYMCO DJ X/Y/W 2PZ.	
Principali applicazioni	Kymco CX/Super 50; DJ 50		
Rif. originali	KY.00163101		



E17591	OKYAMI	FILTRO ARIA APRILIA RSV 1000 01-03,TUONO 02-05; MOTO GUZZI	
Principali applicazioni	Aprilia RSV/R 1000 01-03; RSV R Tuono 02-05; Moto Guzzi Norge /8V 06-14; Brevia 850/1100/1200 05-07; Sport 1200 06-13		
Rif. originali	AP.AP8104211		



E17641	OKYAMI	FILTRO ARIA APRILIA ETX125ET50	
E172711300	UFI	FILTRO ARIA APRILIA ET50,ETX 125, Tuareg 50/125	
Principali applicazioni	Aprilia ET 50; ETX 125; Rally 125		



E17649	OKYAMI	FILTRO ARIA HONDA XL 600 R	
E1716210	HIFLO FILTRO	FILTRO ARIA HONDA XL R 600 83- 96	
Principali applicazioni	Honda XL 600 R		
Rif. originali	HO.17213-MG2-200		



E17631	OKYAMI	FILTRO ARIA X9 500/EVOLUTION 01-07, NEXUS 500 03-05	
E173083600	UFI	FILTRO ARIA X9 /EVOLUTION 500 01-07	
Principali applicazioni	X9/Evolution 500 01-07;Hexagon GTX 125; Super Hexagon GTX 12 125/180; Nexus 500 03-05; Malaguti Spidermax GT 04-06; Spider max RS 08		
Rif. originali	PI.487845;MA.06615400		



E17673	OKYAMI	FILTRO ARIA SYM JOYRIDE/SYMPHO NY 200	
E1751010	HIFLO FILTRO	FILTRO ARIA SYM SYMPHONY 50 PEUGEOT TWEET 50/125	
Info tecniche	Senza protezione metallica		
Principali applicazioni	SYM Joyride i 200 07-10; Attila 150		
Rif. originali	SY.17211H6B000/17211HLB000/17211ADB000		



E1735010	HIFLO FILTRO	FILTRO ARIA SUZUKI GS 500 E 88-02	
E1735030	HIFLO FILTRO	FILTRO ARIA SUZUKI GSX 1200 99-00	
Principali applicazioni	Suzuki GS E 500 88-02		
Rif. originali	SU.13780-01D50		



E17537	OKYAMI	FILTRO ARIA APRILIA SCARABEO 125/150	
E1761045	HIFLO FILTRO	FILTRO ARIA APRILIA 125 SCARAB EO GT / STREET MOT.PIAGGIO	
E1761040	HIFLO FILTRO	FILTRO ARIA APRILIA 125 SCARAB EO GT / STREET MOT.PIAGGIO	
Principali applicazioni	Aprilia Scarabeo Mot.Rotax/Piaggio 125/150/200/250 99-07		
Rif. originali	AP.AP8102832		



E17540	OKYAMI	FILTRO ARIA MALAGUTI-MBK-YAM.	
E172720700	UFI	FILTRO ARIA MALAGUTI F10,F12	
E1740015	HIFLO FILTRO	FILTRO ARIA YAMAHA 50 NEO'S 2T 97-12	
Principali applicazioni	Malaguti F12 Phantom AC/LC 50 tutti 94-08; F10 tutti 92-08; F15 02-06; Yamaha Aerox 50 97-; Neo's 50 97-; Jog R 02-		
Rif. originali	MA.06604500;YM.3WGE44510000		



E17550	OKYAMI	FILTRO ARIA MBK BOOSTER	
E172720400	UFI	FILTRO ARIA MBK BOOSTER 50	
E1740025	HIFLO FILTRO	FILTRO ARIA YAMAHA 50 BW'S R / NAKED 01-12	
Principali applicazioni	Yamaha/MBK Booster/BW's/NG tutti 90-		
Rif. originali	YA.3VLE44510000		



E17559	OKYAMI	FILTRO ARIA LIBERTY 50/125/150 4T	
E1752045	HIFLO FILTRO	FILTRO ARIA PIAGGIO 200 LIBERT Y RST / SPORT 04-09	
Principali applicazioni	Piaggio Liberty 50/125/150/200 00-07		
Rif. originali	PI.875525		



E17568	OKYAMI	FILTRO ARIA BEVERLY 125/200 MOTORI LEADER 125/200	
E1752015	HIFLO FILTRO	FILTRO ARIA APRILIA 400 SCARAB EO / LIGHT 06-09	
Principali applicazioni	Piaggio Beverly 125/200/250/400/500 01-; X9 Evo 125/200 02-03; X9 250 04-05; X7 125/250 07-; Carnaby 125/200/250 07-; MP3 400 07-; X8 400 06-08; X-Evo 400 07-; Gilera Runner VX/VXR 125/200 02-; Nexus 125/250/300 07-; Fuoco 500 07-; Aprilia Atlantic 125/200/250/400/500 03-; Sportcity/Cube 125/200/250/300 06-; Scarabeo Light 250/400 06-		
Rif. originali	PI.829258;AP.AP8580172;MA.06614100		



E17599	OKYAMI	FILTRO ARIA VESPA LX/S 125/150 05-;FLY 50/100/125/150 05-	
E1752025	HIFLO FILTRO	FILTRO ARIA APRILIA 50 SPORT C ITY ONE 4T 08-12	
Principali applicazioni	Piaggio Vespa LX/S 125/150; Fly 50/100/125/150 05-;Malaguti Centro 50 4T 08-; Ciak Master 50 4T 05-08; Aprilia Sportcity One 50/125 08-		
Rif. originali	PI.843194; MA.06615900		



E17603	OKYAMI	FILTRO ARIA KYMCO XCITING 500 /I 05-	
E1750050	HIFLO FILTRO	FILTRO ARIA KYMCO XCITING 500 05-13	
Principali applicazioni	Kymco Xciting /i 500 05-		
Rif. originali	KY.00163096/1723C-LBA2-E00		



E17605 OKYAMI FILTRO ARIA KYMCO PEOPLE/S 250/300 03-



E1750060 HIFLO FILTRO FILTRO ARIA KYMCO PEOPLE 250 S 03-12



Principali applicazioni Kymco People /S 250/300 03-

Rif. originali KY.00162380



E17614 OKYAMI FILTRO ARIA SUZUKI BURGMAN 650 03-



E1736190 HIFLO FILTRO FILTRO ARIA SUZUKI BURGMAN 650 02-14



Principali applicazioni Suzuki AN Burgman 650 03-

Rif. originali SU.13780-10G00



E17616 OKYAMI FILTRO ARIA SUZUKI BURGMAN 400 07-



E1734010 HIFLO FILTRO FILTRO ARIA SUZUKI BURGMAN 400 07-13



Principali applicazioni Suzuki AN Burgman 400 07-

Rif. originali SU.13781-05H00-000



E17623 OKYAMI FILTRO ARIA VARIATORE YAMAHA X-MAX/X-CITY 250 05-



E1742030 HIFLO FILTRO FILTRO ARIA VARIATORE YAMAHA X-MAX 250, X-CITY 05-



Principali applicazioni Yamaha X-Max 250 05-; Majesty 250 00-07; X-City 250 07-; Versity 300 03-06; MBK Kilibre 03-03; Skyliner 250 00-03; Malaguti Password 250 05-09; Italjet Jupiter 01-03

Rif. originali YA.5GM154070000



E17626 OKYAMI FILTRO ARIA CARTER DX COPERCHI O SX PULEGGIA T-MAX 500 08-11



E1745080 HIFLO FILTRO FILTRO ARIA YAMAHA T-MAX 500 08-11



Principali applicazioni Yamaha T-Max 08-11

Rif. originali YA.4B5154070000



E17630 OKYAMI FILTRO ARIA VESPA GT/GTV/GTS 125/250/300, MP3 125/250



E1752035 HIFLO FILTRO FILTRO ARIA PIAGGIO 300 VESPA GTS SUPER IE 08-14



Principali applicazioni Piaggio X Evo 125/200/250; Vespa 125/200 Granturismo X8 125/200/250; Oregon 250; MP3 125/250; Vespa GTV 125//250; Vespa GTS SUPER 250/300

Rif. originali PI.831997



E17635 OKYAMI FILTRO ARIA BMW C1



E172738000 UFI FILTRO ARIA BMW C1 125/200



E1771010 HIFLO FILTRO FILTRO ARIA BMW C1 125/200 01- 03



Principali applicazioni BMW C1 125/200 99-03

Rif. originali BM.13717650186



E17674 OKYAMI FILTRO ARIA SYM JOYRIDE125 03- 13



E1751020 HIFLO FILTRO FILTRO ARIA SYM JOYRIDE 125 03-13



Principali applicazioni SYM Joyride 125 03-13; Joyride Evo 125/200 09-13

Rif. originali 17211-HLK-000



E17676 OKYAMI FILTRO ARIA SYM HD 125/200 03-08



E1751040 HIFLO FILTRO FILTRO ARIA SYM HD 125/200 03- 13 / HD2 125/200 11-13





Principali applicazioni SYM HD/HD Evo 125/200 03-08

Rif. originali 17211-HHA-000





E17678	OKYAMI	FILTRO ARIA SYM VS 125/150 07-	
E1751030	HIFLO FILTRO	FILTRO ARIA SYM VS 125/150 06- 12	
Principali applicazioni	SYM VS 125/150 07-		
Rif. originali	17211-VS1-000		





E17693	OKYAMI	FILTRO ARIA SUZUKI SIXTEEN 125 /150 08-	
E1731040	HIFLO FILTRO	FILTRO ARIA SUZUKI SIXTEEN 125 /150 08-13	
Principali applicazioni	Suzuki Sixteen 125/150 08-		
Rif. originali	SU.13780-20H00-000		





E17694	OKYAMI	FILTRO ARIA HONDA FORZA 250 05-07	
E1712130	HIFLO FILTRO	FILTRO ARIA HONDA FORZA 250 X 05-07	
Principali applicazioni	Honda Forza 250 05-07; NSS Forza X 250 05-		
Rif. originali	HO.17210-KSV-J02		





E17695	OKYAMI	FILTRO ARIA HONDA SILVERWING 125/150,PANTHEON 125/150 4T	
E1711180	HIFLO FILTRO	FILTRO ARIA HONDA PANTHEON 125 /150, S-WING 125/150	
Principali applicazioni	Honda S-Wing 125/150 07-; Pantheon 125/150 4T 03-05		
Rif. originali	HO.17210-KRJ-900		



E17697	OKYAMI	FILTRO ARIA DOWNTOWN 125-200 09-	
E1750040	HIFLO FILTRO	FILTRO ARIA KYMCO DOWNTOWN 125 /200 09-13	
Principali applicazioni	Kymco Downtown 125-200 09-		
Rif. originali	KY.00117199/17211-LFA7-E00		



E17704	OKYAMI	FILTRO ARIA HONDA PCX125 11-12	
E1711140	HIFLO FILTRO	FILTRO ARIA HONDA PCX125 11-12	
Principali applicazioni	Honda PCX 125 11-12		
Rif. originali	HO.17210-KWN-900		





E17707	OKYAMI	FILTRO ARIA GILERA GP 800	
E173081400	UFI	FILTRO ARIA GILERA GP800 APRILIA MANA 850 /SRV 850	
Principali applicazioni	Aprilia Mana 850 07-; Mana GT 850 09-; Gilera GP800 08-; Moto Guzzi California 1000; V35/65/75/85; Nevada 750 91-03		
Rif. originali	AP.8101262; IT.0-80120409; GU.281136500		



E17712	OKYAMI	FILTRO ARIA GUZZI CALIFORNIA 1100 97-, V11 99-	
E173098900	UFI	FILTRO ARIA GUZZI CALIFORNIA 1100 / V11	
E1764010	HIFLO FILTRO	FILTRO ARIA MOTO GUZZI CALIFORNIA/SPORT	
Principali applicazioni	Moto Guzzi California 1100 97-; V11 99-		
Rif. originali	GU.GU30113600		



E17721	OKYAMI	FILTRO ARIA SYM CITYCOM 300 08-	
E1751050	HIFLO FILTRO	FILTRO ARIA SYM CITYCOM 300 08-12	
Principali applicazioni	SYM Citycom /i 300 08-		

	E17722	OKYAMI	FILTRO ARIA CARTER DX COPERCHI O SX CONDOTTO ARIA T-MAX 530	
	E1745090	HIFLO FILTRO	FILTRO ARIA CARTER DX COPERCHI O SX CONDOTTO ARIA T-MAX 530	
	Principali applicazioni	Yamaha XP T-Max 530 12-		
	Rif. originali	YA.59C154070000		
	E17723	OKYAMI	FILTRO ARIA CARTER DX COPERCHI O DX PULEGGIA T-MAX 530	
	E1745100	HIFLO FILTRO	FILTRO ARIA CARTER DX COPERCHI O DX PULEGGIA T-MAX 530	
	Principali applicazioni	Yamaha XP T-Max 530 12-		
	Rif. originali	YA.59C154080000		
	E17728	OKYAMI	FILTRO ARIA HONDA VT750 04-13	
	E1717120	HIFLO FILTRO	FILTRO ARIA HONDA SHADOW 04-08	
	Principali applicazioni	Honda VT750 C 04-13		
	Rif. originali	HO.17213-MEG-000		
	E17732	OKYAMI	FILTRO ARIA YAMAHA NXC CYGNUS 125 04-13	
	E1741070	HIFLO FILTRO	FILTRO ARIA YAMAHA CYGNUS 125 X 04-13	
	Principali applicazioni	Yamaha NXC Cygnus X 125 04-13		
	Rif. originali	YA.5TYE44511000		
	E17734	OKYAMI	FILTRO ARIA HONDA LEAD 110 08-11	
	E1711170	HIFLO FILTRO	FILTRO ARIA HONDA NHX LEAD 110 08-11	
	Principali applicazioni	Honda Lead 110 08-11		
	Rif. originali	HO.17211-KFM-910		
	E17736	OKYAMI	FILTRO ARIA HONDA SH 125 MODE 14-; PCX 125/150 12-14	
	E1711205	HIFLO FILTRO	FILTRO ARIA HONDA SH 125 MODE 14-; PCX 125/150 12-14	
	Principali applicazioni	Honda SH 125 Mode 14-; PCX 125 ESP 12-14; PCX 150 12-15		
	Rif. originali	HO.17210-KZR-600; 17210-K29-900		
	E17737	OKYAMI	FILTRO ARIA HONDA SH125/150 13	
	E1711210	HIFLO FILTRO	FILTRO ARIA HONDA SH 125/150 13-	
	Principali applicazioni	Honda SH i 125/150 13-		
	Rif. originali	HO.17210-K01-900		
	E1714060	HIFLO FILTRO	FILTRO ARIA HONDA CBR 400	
	Principali applicazioni	Honda CBR400		
	E17751	OKYAMI	FILTRO ARIA HONDA INTEGRA 700/750	
	E1717150	HIFLO FILTRO	FILTRO ARIA HONDA NC750/INTEGR A 14-	
	Principali applicazioni	Honda Integra 700/750; NC S/X 700/750; CTX 700		
	Rif. originali	HO.17210-MGS-D30		
	E1722020	HIFLO FILTRO	FILTRO ARIA KAWA KLE 500 88-97	
	Principali applicazioni	Kawasaki KLE500 88-97; ZX600 88-00; EL250 88-97 Eliminator		
	Rif. originali	KA.11013-1154		



E1727090 HIFLO FILTRO FILTRO ARIA KAWA VN750/1500 VU LKAN
Principali applicazioni Kawasaki VN750 Vulcan 86-06; VN1500 Vulcan 87-95



E1731050 HIFLO FILTRO FILTRO ARIA SUZUKI GN/TU 125
Principali applicazioni Suzuki GN125 91-00; TU125XT 99; GN250 82-00
Rif. originali SU.13780-38300



E17755 OKYAMI FILTRO ARIA PIAGGIO 125 LIBERT Y FLY 3V IE
Principali applicazioni Piaggio Liberty 125/150 4T 3V ie 13-15; Fly 125 4T 3V ie 12-15
Rif. originali PI.B017901



E1776030 HIFLO FILTRO FILTRO ARIA BMW F650ST 96-99 STRADA



E172723000 UFI FILTRO ARIA BMW F650/ST
Principali applicazioni BMW F650 93-97; F650ST 96-99
Rif. originali BM.13722345027



E1710045 HIFLO FILTRO FILTRO ARIA HONDA SH50 96-02
Info tecniche Filtro Aria Hiflo Dual Stage
Principali applicazioni Honda SH 50 96-02; SH 100 96-99



E1710055 HIFLO FILTRO FILTRO ARIA HONDA SFX50 V / SV 95-
Info tecniche Filtro Aria Hiflo Dual Stage
Principali applicazioni Honda SFX50 V / SV 95-



E1710065 HIFLO FILTRO FILTRO ARIA HONDA SJ50 BALI 93 -
Info tecniche Filtro Aria Hiflo Dual Stage
Principali applicazioni Honda SJ50 Bali 93-; SJ 100 Bali 96-99



E1715080 HIFLO FILTRO FILTRO ARIA HONDA CB500 F/X/R 13-16
CF171027 CHAMPION FILTRO ARIA HONDA CB500 F/X/R 13-16
Principali applicazioni Honda CB500 F/X/R 13-16
Rif. originali HO.17211-MGZ-D00





E1736210 HIFLO FILTRO FILTRO ARIA SUZUKI BANDIT 1250 07-16
CF171096 CHAMPION FILTRO ARIA SUZUKI BANDIT 1250 07-16
Principali applicazioni Suzuki GSF Bandit 1250 07-16; GSX 1250 F 10-16; GSF Bandit 650 07-12; GSX 650 F 08-12
Rif. originali SU.13780-18H00-000





E1747070 HIFLO FILTRO FILTRO ARIA YAMAHA MT-07 14-16
CF171145 CHAMPION FILTRO ARIA YAMAHA MT-07 14-16
Principali applicazioni Yamaha MT-07 700 14-16
Rif. originali YA.1WS144500000







E1749220	HIFLO FILTRO	FILTRO ARIA YAMAHA XT 1200Z SUPER TENERE 10-16	
CF171162	CHAMPION	FILTRO ARIA YAMAHA XT 1200Z SU PER TENERE 10-16	
Principali applicazioni	Yamaha XT 1200Z Super Tenere 10-16		
Rif. originali	YA.23P-14451-00		





E1765020	HIFLO FILTRO	FILTRO ARIA TRIUMPH 675 STREET TRIPLE /R 10-16, DAYTONA 11-16	
CF171128	CHAMPION	FILTRO ARIA TRIUMPH 675 STREET TRIPLE /R 10-16, DAYTONA 11-16	
Principali applicazioni	Triumph 675 Street Triple /R 10-16, Daytona /R 11-16		
Rif. originali	TR.T2200987		



E1765030	HIFLO FILTRO	FILTRO ARIA TRIUMPH 955 SPEED TRIPLE 02-04, DAYTONA 02-06	
CF171131	CHAMPION	FILTRO ARIA TRIUMPH 955 SPEED TRIPLE 02-04, DAYTONA 02-06	
Principali applicazioni	Triumph 955 Speed Triple 02-04, Daytona 02-06		
Rif. originali	TR.T2201751		



E1765040	HIFLO FILTRO	FILTRO ARIA TRIUMPH 865 BONNEVILLE 07-15	
CF171130	CHAMPION	FILTRO ARIA TRIUMPH 865 BONNEVILLE 07-15	
Principali applicazioni	Triumph 865 Bonneville 07-15; Scrambler 865 07-16; Thruxton 865 07-15;		
Rif. originali	TR.T2201548		



E1770110	HIFLO FILTRO	FILTRO ARIA POLARIS SPORTSMAN - SCRAMBLER - MAGNUM	
Principali applicazioni	Polaris Scrambler 500 96-12; Sportsman 500/550 00-14; Magnum 325/330 00-06		



E17742	OKYAMI	FILTRO ARIA AIXAM 500.4/500.5 BERLINA MOT.KUBOTA DIESEL	
Principali applicazioni	Aixam 400/500 Mac Cabriolet mot.Kubota 96-; Scouty 05-; 500.4/500.5 02-; Bellier 400/500 Z402/Z482 mot.Kubota; Mega 400 Kubota Diesel 02-04		
Rif. originali	AI.1666711081		





E17754	OKYAMI	FILTRO ARIA PIAGGIO VESPA S/LX 3V 125/150 12-13	
Principali applicazioni	Piaggio Vespa S/LX/LX Touring 3V 125/150 12-13;		
Rif. originali	PI.B016409		



E17757	OKYAMI	FILTRO ARIA SUZUKI BURGMAN 125 /200 07-14 (PRE-FILTRO)	
Principali applicazioni	Suzuki UH Burgman 125/200 07-14		
Rif. originali	SU.13782-03H00-000		



E1710070	HIFLO FILTRO	FILTRO ARIA HONDA VISION 4T 12 -16	
CF171064	CHAMPION	FILTRO ARIA HONDA VISION 4T 12 -16	
Principali applicazioni	Honda NSC Vision 50/110 12-;		
Rif. originali	HO.17210-KZL-930		



E1710260	HIFLO FILTRO	FILTRO ARIA HONDA CRF450R 16-	
Principali applicazioni	Honda CRF450 R/RX 450 16-		



E1710270 HIFLO FILTRO FILTRO ARIA HONDA TRX420 09-



Principali applicazioni Honda TRX 420 Fourtrax Rancher/4x4/ES/AT



E1710280 HIFLO FILTRO FILTRO ARIA HONDA TRX250 01-15



Principali applicazioni Honda TRX 250 X/EX 01-15



E1710290 HIFLO FILTRO FILTRO ARIA HONDA TRX500/650 00-16



Principali applicazioni Honda TRX FA Fourtrax Foreman Rubicon 500 00-14; TRX FA Fourtrax Foreman Rubicon 500 15-16; TRX FE Fourtrax Foreman 4 x 4 ES 500 05-16; TRX FGA Fourtrax Foreman Rubicon GPScape 500 04-08; TRX FM Fourtrax Foreman Rubicon 4 x 4 500 05-16; TRX FPA Fourtrax Foreman Rubicon GPScape with EPS 500 09-14; TRX FPE Fourtrax Foreman 4 x 4 ES Power Steering 500 07-14; TRX500 FPM Fourtrax Foreman 4 x 4 ES Power Steering 500 08-14; TRX TM Fourtrax Foreman 500 05-06; TRXFA Fourtrax Rincon 650 03-05; TRX FGA Fourtrax Rincon GPScape 650 04-05; TRX FA Fourtrax Rincon 650 06-16; TRX FGA Fourtrax Rincon GPScape 650 06-10



E1716220 HIFLO FILTRO FILTRO ARIA HONDA CB/CBR 650 14-16



CF171026 CHAMPION FILTRO ARIA HONDA CB/CBR 650 14-16



Principali applicazioni Honda 650 CB F / CBR F 14-16;

Rif. originali HO.17210-MJE-D00



E1719300 HIFLO FILTRO FILTRO ARIA HONDA VFR 1200F 10-12



CF171062 CHAMPION FILTRO ARIA HONDA VFR 1200 10-12



Principali applicazioni Honda VFR 1200F 10-12; VFR 1200 X Crosstourer 14-; VFR 1200 X-C 12-16

Rif. originali HO.17210-MGE-000



E1719310 HIFLO FILTRO FILTRO ARIA HONDA CBR RR 1000 08-16



CF171035 CHAMPION FILTRO ARIA HONDA CBR RR 1000 08-16



Principali applicazioni Honda CBR 1000 RR/ Fireblade 08-16

Rif. originali HO.17210-MFL-000



E1719320 HIFLO FILTRO FILTRO ARIA HONDA CB 1100 13-



CF171023 CHAMPION FILTRO ARIA HONDA CB 1100 13-



Principali applicazioni Honda CB 1100 13-;

Rif. originali HO.17210-MEJ-981



E1719330 HIFLO FILTRO FILTRO ARIA HONDA CRF AFRICA TWIN 1000 16-



CF171039 CHAMPION FILTRO ARIA HONDA CRF AFRICA TWIN 1000 16-



Principali applicazioni Honda 1000 CRF Africa Twin 16-

Rif. originali HO.17210-MJP-G50



E1720280 HIFLO FILTRO FILTRO ARIA KAWASAKI KVF 650/ 700 02-16



Principali applicazioni Kawasaki KVF Prairie650 02-03; KVF Brute Force 4 x 4650 05-13; KVF Brute Force 4 x 4 Realtree Hard Green HD650 05-09; KVF Brute Force 4 x 4i 650 06-15; KVF Brute Force 4 x 4i Realtree Hard. Green HD650 06-09; KVF Brute Force 4 x 4i 650 07-08; KFX Force700 04-05; KFX700 06-09; KVF Prairie 4x4 700 04-06; KVF Prairie 4x4 Hardwoods Green HD700 04-05; KVF Team Green Special Edition700 05-06; KVF Brute Force 4x4i 750 05-05; KVF Brute Force 4x4i 750 06-07; KVF Brute Force 4x4i 750 08-11; KVF Brute Force 4x4i 750 12-16; KVF Brute Force 4x4i NRA Outdoors750 08-09; KVF Brute Force 4x4i Realtree Hardwoods Green HD750 08-10; KVF Brute Force 4x4i NRA Outdoors750 08-11; KVF Brute Force 4x4i EPS 750 12-14; KVF GFF Brute Force 4x4i EPS 750 15-16



E1720290 HIFLO FILTRO FILTRO ARIA KAWASAKI KLF 250/ 300 03-15



Principali applicazioni Kawasaki 220 KLF Bayou 88-02; 250 KLF Bayou 03-11; 300 KVF Brute Force 12-15



E1722010 HIFLO FILTRO FILTRO ARIA KAWA KH100/125 83-



Principali applicazioni Kawasaki KH 100/125 83-98; Kawa Quad KDX 125 90-94
Rif. originali KA.11013-1062



E1726090 HIFLO FILTRO FILTRO ARIA KAWASAKI NINJA 600 09-13; 636 13-



CF171081 CHAMPION FILTRO ARIA KAWASAKI NINJA 600 09-03; 636 13-



Principali applicazioni Kawasaki ZX6-R Ninja 600 09-13; ZX-6R 636 13-
Rif. originali KA.11013-0036



E1726100 HIFLO FILTRO FILTRO ARIA KAWASAKI VULCAN S 650 15-; VERSYS 15-



CF171082 CHAMPION FILTRO ARIA KAWASAKI VULCAN S 650 15-; VERSYS 15-



Principali applicazioni Kawasaki Vulcan 650 S 15-; KLE 650 Versys 15-
Rif. originali KA.11013-0745



E1728020 HIFLO FILTRO FILTRO ARIA KAWASAKI Z800 13-



CF171083 CHAMPION FILTRO ARIA KAWASAKI Z800 13-



Principali applicazioni Kawasaki Z 800 13-;
Rif. originali KA.11013-0044



E1729190 HIFLO FILTRO FILTRO ARIA KAWA VN 900 VULCAN 06-16



Principali applicazioni Kawasaki VN 900 Vulcan 06-16

Rif. originali KA.11013-0015



E1729200 HIFLO FILTRO FILTRO ARIA KAWA Z1000 14-16, Z1000 SX 14-16



CF171073 CHAMPION FILTRO ARIA KAWASAKI Z1000/SX 14-16



Principali applicazioni Kawasaki Z1000 /SX 14-16

Rif. originali KA.11013-0738



E1729210 HIFLO FILTRO FILTRO ARIA KAWASAKI ZX-10R NI NJA 16



CF171084 CHAMPION FILTRO ARIA KAWASAKI ZX-10R NI NJA 16



Principali applicazioni Kawasaki 1000 ZX-10R Ninja 16-;

Rif. originali KA.11013-0757



E173020800 UFI **FILTRO ARIA APRILIA PEGASO 660 STRADA/FACTORY/TRAIL 05-09**



Principali applicazioni Aprilia Pegaso 660 Strada/Factory/Trail 05-09
Rif. originali AP.AP8104847



E1730240 HIFLO FILTRO **FILTRO ARIA SUZUKI LT-F 250 03-16**



Principali applicazioni Suzuki LT-F Ozark 250 03-16



E1730250 HIFLO FILTRO **FILTRO ARIA SUZUKI DR650 97-16**



Principali applicazioni Suzuki 650 DR 97-16



E1740240 HIFLO FILTRO **FILTRO ARIA YAMAHA YFM 350/600 02-13**



Principali applicazioni Yamaha YFM FX Wolverine 4x4 350 96-05; YFM Wolverine 2WD 350 06-09; YFM Warrior 350 89-04; YFM Raptor 350 05-13; YFM Raptor Special Edition 350 07-07; YFM Raptor Special Edition 2 350 07-07; YFM Grizzly 600 98-01; YFM Grizzly 4x4 Automatic 660 02-06; YFM Grizzly 4 x 4 660 07-08; YFM Grizzly 660 Limited 660 03-03; YFM Grizzly 660 4x4 Wetlands Hunter Edition 660 03-03; YFM Grizzly 660 4x4 Hardwoods Hunter Camo 660 04-04; YFM Grizzly Hunter 660 07-08



E1740250 HIFLO FILTRO **FILTRO ARIA YAMAHA YFM 700 06-**



Principali applicazioni YFM700 R Raptor 700 06-16; YFM700 RSE/RSE2 Raptor Special Edition 700 09-16; YFM700 RSB-H Raptor 700 17-17; YFM700 RSX-H Raptor R 700 17-17; YFM700 RSP-W,X Raptor Special Edition 700 07-08; YFM700 R Raptor Gytr Edition 700 07-07



E1740260 HIFLO FILTRO **FILTRO ARIA YAMAHA YFM 550/700 09-15**



Principali applicazioni Yamaha YFM Grizzly FI Auto 4x4 550 09-14; YFM Grizzly Hunter FI Auto 4x4 EPS 550 09-14; YFM Grizzly FI Auto 4x4 EPS 550 09-12; YFM Grizzly Hunter FI Auto 4x4 EPS 550 09-11; YFM Grizzly FI Auto 4x4 EPS SE 550 09-09; YFM Grizzly 700 07-13; YFM Grizzly 4x4 400 00-06; YFM Grizzly 400 07-07; YFM Grizzly Hunter 700 14-15; YFM Grizzly 4WD FI EPS 700 10-13; YFM Grizzly 4WD FI EPS 700 14-15; YFM Grizzly Ducks Unlimited Edition 700 07-09; YFM Grizzly Hunter EPS 700 10-13; YFM Grizzly Hunter EPS 700 14-15; YFM Grizzly Special Edition Power Steering 700 07-13; YFM Grizzly Special Edition Power Steering 700 14-14; YFM Special Edition 700 11-12



E1740270 HIFLO FILTRO **FILTRO ARIA YAMAHA YFM 250 08- 13**



Principali applicazioni Yamaha YFM Raptor 250 08-13; YFM Raptor SE 250 08-09; YFM Raptor SE2 250 09-09; YFM Raptor SE 250 11-11; YFM Raptor SE Custom 250 08-08



E1740280 HIFLO FILTRO **FILTRO ARIA YAMAHA YFM 350/400 /450**



Principali applicazioni Yamaha YFM Bruin Automatic 2WD 350 04-06; YFM Bruin Automatic 4x4 350 04-06; YFM Bruin Hunter 4x4 350 05-06; YFM Wolverine Sport 2WD 350 07-08; YFM Grizzly 2WD 350 07-11; YFM Grizzly 2WD 350 14-14; YFM Grizzly 4WD 350 07-14; YFM Grizzly IRS 350 07-11; YFM Grizzly IRS Hunter 350 07-14; YFM Kodiak Automatic 4x4 400 00-06; YFM Grizzly 400 07-07; YFM Grizzly Hunter 400 07-07; YFM Kodiak 4WD 450 03-06; YFM ak 4WD Hunter 450 03-05; YFM Wolverine 4x4 450 06-06; YFM Wolverine 4x4 Sport 450 07-10; YFM Wolverine Sport Special Edition 450 07-07; YFM Grizzly 450 07-14; YFM Grizzly Outdoorsman Edition 450 07-07; YFM Grizzly Hunter 450 07-13; YFM Grizzly EPS 450 11-14; YFM Grizzly EPS Hunter 450 11-14; YFM Grizzly Hunting 450 14-14



E1740290 HIFLO FILTRO FILTRO ARIA YAMAHA YFM 250/400 03-12



Principali applicazioni Yamaha YFM Bruin 250 06-06; YFM Big Bear 250 07-09; YFM Big Bear 2WD 400 03-04; YFM Big Bear 4x4 400 03-06; YFM Big Bear IRS 400 07-12; YFM Big Bear Hunter IRS 400 07-12



E1744010 HIFLO FILTRO FILTRO ARIA YAMAHA XS400 78-82



Principali applicazioni Yamaha XS 400 77-83; XS 400 SE 80-82
Rif. originali YA.12R-14451-00



E1744020 HIFLO FILTRO FILTRO ARIA YAMAHA XS400 82-83



Principali applicazioni Yamaha XS 250 78-82; XS 400 82-83
Rif. originali YA.1L9-14451-00



E1744030 HIFLO FILTRO FILTRO ARIA YAMAHA FZR 600 89- 93



CF171140 CHAMPION FILTRO ARIA YAMAHA FZR 600 89-93



Principali applicazioni Yamaha FZR 600 89-93
Rif. originali YA.1WG-14451-00



E1746160 HIFLO FILTRO FILTRO ARIA YAMAHA XT Z TENERE 660



CF171163 CHAMPION FILTRO ARIA YAMAHA XT Z TENERE 660



Principali applicazioni Yamaha 660 XT Z Tenere 08-16;



E1747030 HIFLO FILTRO FILTRO ARIA YAMAHA XV750 81-83



CF171168 CHAMPION FILTRO ARIA YAMAHA XV750 81-83



Principali applicazioni Yamaha XV 750/1000 81-83
Rif. originali YA.4X7-14451-00



E1747050 HIFLO FILTRO FILTRO ARIA YAMAHA FZR 750 R 90-92



Principali applicazioni Yamaha FZR 750 R 90-92

Rif. originali YA.3FV-14451-00



E1749210 HIFLO FILTRO FILTRO ARIA YAMAHA MT-09 14-16



CF171146 CHAMPION FILTRO ARIA YAMAHA MT-09 14-16



Principali applicazioni Yamaha MT-09 14-16; MT-09 Tracer 15-16; MT-09 Sport Tracer 15-16; MT-09 SR Street Rally 14-16; XSR 900 16-
Rif. originali YA.1RC-14451-00



E1749230 HIFLO FILTRO FILTRO ARIA YAMAHA R1 09-14



CF171147 CHAMPION FILTRO ARIA YAMAHA R1 09-14



Principali applicazioni Yamaha 1000 YZF R1 09-14; YZF R1 Anniversary 12-12
Rif. originali YA.14B-14451-00



E1749240 HIFLO FILTRO FILTRO ARIA YAMAHA R1 15-



CF171148 CHAMPION FILTRO ARIA YAMAHA R1 15-



Principali applicazioni Yamaha 1000 YZF R1 /Anniversary Edition 15-
Rif. originali YA.2CR-14451-00



E1750085 HIFLO FILTRO FILTRO ARIA KYMCO 50 FEVER ZX 99-04



Info tecniche Filtro Aria Hiflo Dual Stage

Principali applicazioni Kymco 50 Fever ZX 99-04



E1752175 HIFLO FILTRO FILTRO ARIA PIAGGIO 50 SFERA 91-94



Info tecniche Filtro Aria Hiflo Dual Stage

Principali applicazioni Piaggio 50 Sfera 91-94



E1761085 HIFLO FILTRO FILTRO ARIA APRILIA 50 SCARABEO 2T STREET MOT. MINARELLI 93-



Info tecniche Filtro Aria Hiflo Dual Stage

Principali applicazioni Aprilia 50 Scarabeo 2T Street Mot. Minarelli 93-06



E1761095 HIFLO FILTRO FILTRO ARIA APRILIA 50 HABANA / CUSTOM 99-03



Info tecniche Filtro Aria Hiflo Dual Stage

Principali applicazioni Aprilia 50 Habana / Custom 99-03



E1761110 HIFLO FILTRO FILTRO ARIA BETA 250/450/520 4T 05-13



Principali applicazioni Beta RR Enduro 4T 250 05-09; RR Enduro 4T 400 05-12; RR Enduro 4T 450 05-12; 450 RR Cross Country 4T 450 11-12; RR Enduro 4T 5 10-12; RR Enduro 4T 525 05-09



E1761120 HIFLO FILTRO FILTRO ARIA BETA 250/350/400 2 T



Principali applicazioni Beta RR Enduro 2T 250 13-16; RR Enduro 2T 300 13-16; RR Enduro 4T 350 13-16; RR Enduro 4T 390 15-16; RS Dual Sport 390 15-16; RR Enduro 4T 400 13-15; RR Enduro 4T 430 15-16; RS Dual Sport 430 15-15; RR Enduro 4T 450 13-15; RR Cross Country 4T 450 13-16; RR Enduro 4T 480 15-16; RR Enduro 4T 498 15-16; 500 RS Dual Sport 500 15-16; RR Enduro 4T 5 13-14



E1765050 HIFLO FILTRO FILTRO ARIA TRIUMPH 675 STREET TRIPLE /R 08-10, DAYTONA 06-10



CF171127 CHAMPION FILTRO ARIA TRIUMPH 675 STREET TRIPLE /R 08-10, DAYTONA 06-10



Principali applicazioni Triumph 675 Street Triple /R 08-10, Daytona /R 06-10

Rif. originali TR.T2208164



E1770120 HIFLO FILTRO FILTRO ARIA POLARIS 250/300 05-11



Principali applicazioni Polaris Phoenix 200 05-15; Trail Blazer 250 01-07; Hawkeye 2x4,4x4 300 07-11; Sportsman 300 08-10



E17583 OKYAMI FILTRO ARIA DUCATI MONSTER 600 /750/900, ST2/ST4/SSPORT



E173098300 UFI FILTRO ARIA DUCATI MONSTER 600 /900, SS, 851/888/996



E1760020 HIFLO FILTRO FILTRO ARIA DUCATI 996 ST4S 02-05



Principali applicazioni Ducati Monster 600/750/900 93-01; Supersport 750/800/900/1000 01-06; 851/888 91-95; ST4 99-05; ST3 04-06

Rif. originali DU.42610091A/037098610



E17587	OKYAMI	FILTRO ARIA CARTER DX COPERCHI O SX CONDOTTO ARIA T-MAX 01-07	
E1745051	HIFLO FILTRO	FILTRO ARIA CARTER DX COPERCHI O SX CONDOTTO ARIA T-MAX 01-11	
Principali applicazioni	Yamaha T-Max 01-07		
Rif. originali	YA.5GJ154070000		



E17588	OKYAMI	FILTRO ARIA CARTER DX COPERCHI O DX PULEGGIA T-MAX 500 01-11	
E1745061	HIFLO FILTRO	FILTRO ARIA CARTER DX COPERCHI O DX PULEGGIA T-MAX 500 01-	
Principali applicazioni	Yamaha XP T-Max 01-11		
Rif. originali	YA.5GJ154080000		



E17590	OKYAMI	FILTRO ARIA HONDA SH 300 07-15	
E1713040	HIFLO FILTRO	FILTRO ARIA HONDA SH300I 07-16	
Principali applicazioni	Honda SH 300i 07-15		
Rif. originali	HO.17210-KTW-900		



E17602	OKYAMI	FILTRO ARIA KYMCO MOVIE XL 125/150 01-10	
E1750020	HIFLO FILTRO	FILTRO ARIA KYMCO MOVIE XL 125/150	
Principali applicazioni	Kymco Movie 125/150 06-07; Movie XL 125/150 01-04		
Rif. originali	KY.00163996/17210-KEC6-9000		



E17604	OKYAMI	FILTRO ARIA KYMCO DINK 125/200 I 06- II SERIE	
E1750030	HIFLO FILTRO	FILTRO ARIA KYMCO XCITING 250/ 300 05-	
Principali applicazioni	Kymco Dink 125/200 06-; GranDink 125/150/250 01-04; Xciting 250/300 05-		
Rif. originali	KY.00162475/1721A-KKC3-9000		



E17606	OKYAMI	FILTRO ARIA KYMCO PEOPLE 125/ 150/200/S AGILITY R16 125/150	
E1750010WS	HIFLO FILTRO	FILTRO ARIA KYMCO PEOPLE 125/ 150/200/S	
Principali applicazioni	Kymco People /S 125/150/200 99-; Agility R16 125/150		
Rif. originali	KY.00162377		



E17613	OKYAMI	FILTRO ARIA SUZUKI BURGMAN 125 /200 07-	
E1731030	HIFLO FILTRO	FILTRO ARIA SUZUKI BURGMAN 125 -200 07-	
Principali applicazioni	Suzuki UH Burgman 125/200 07-		
Rif. originali	SU.13780-03H00-000		



E17624	OKYAMI	FILTRO ARIA YAMAHA X-MAX/XCITY 125 06-16 / 250 05-16	
E1741040	HIFLO FILTRO	FILTRO ARIA YAMAHA X-MAX/XCITY 125 06-16 / 250 05-16	
Principali applicazioni	Yamaha X-Max 125/250 06-; X-City 125/250 07-		
Rif. originali	YA.1B9144510000		





E17690	OKYAMI	FILTRO ARIA YAMAHA MAJESTY 400 04- DESTRO	
E1744050	HIFLO FILTRO	FILTRO ARIA YAMAHA MAJESTY 400 04- DESTRO	
Principali applicazioni	Yamaha Majesty 400 04-		
Rif. originali	YA.5RU144612000		



E17691	OKYAMI	FILTRO ARIA YAMAHA MAJESTY 400 04- SINISTRO	
E1744040	HIFLO FILTRO	FILTRO ARIA YAMAHA MAJESTY 400 04- SINISTRO	
Principali applicazioni	Yamaha Majesty 400 04-		
Rif. originali	YA.5RU144512000-->5RU144513000		



E17692	OKYAMI	FILTRO ARIA YAMAHA X-MAX 400 / MAJESTY 400 VARIATORE	
E1744060	HIFLO FILTRO	FILTRO ARIA YAMAHA X-MAX 400 / MAJESTY 400 VARIATORE	
Principali applicazioni	Yamaha Majesty 400 04-		
Rif. originali	YA.5RU154070200		





E17705	OKYAMI	FILTRO ARIA HONDA SILVERWING 400/600	
E1716170	HIFLO FILTRO	FILTRO ARIA HONDA SILVERWING 400/600	
Principali applicazioni	Honda Silverwing 600 03-; SW-T 400 09-; Silverwing 400 06-09		
Rif. originali	HO.17230-MCT-000		





E17708	OKYAMI	FILTRO ARIA DUCATI MONSTER 696	
E1760010	HIFLO FILTRO	FILTRO ARIA DUCATI HYPERMOTARD 796-1100	
Principali applicazioni	Ducati Monster 696 08-; Monster 796 11-; Hypermotard 796 10-; GT 1000 07-10; GT 1000 Touring 09; Sport 1000 07-08		
Rif. originali	DU.42610251A		



E17716	OKYAMI	FILTRO ARIA HONDA FORESIGHT, JAZZ 250, X9 250,SV 250	
E1712110	HIFLO FILTRO	FILTRO ARIA HONDA FORESIGHT, JAZZ 250, X9 250,SV 250	
Principali applicazioni	Honda FES Foresight 98-05; NSS Jazz 250 00-06; Piaggio X9 250 00-01; Peugeot SV 250 01-02		
Rif. originali	HO.17210-KFG-010;PI.496406;PE.754906		





E17752	OKYAMI	FILTRO ARIA HONDA DOMINATOR 650 88-02	
E1716120	HIFLO FILTRO	FILTRO ARIA HONDA DOMINATOR 650 88-02	
Principali applicazioni	Honda NX Dominator 650 88-02		
Rif. originali	HO.17213-MW2-000/780;17213-MN9-000		



E17753	OKYAMI	FILTRO ARIA SUZUKI V-STROM 650 04-06,V-STROM 1000 02-	
E1736110	HIFLO FILTRO	FILTRO ARIA SUZUKI V-STROM 650 04-06,V-STROM 1000 02-	
Info tecniche	Filtro senza guarnizione sul bordo		
Principali applicazioni	Suzuki DL V-Strom 650 04-06; V-Strom 1000 02-10; Kawasaki KLV 1000 04-06		
Rif. originali	SU.13780-06G00-000		



E17756	OKYAMI	FILTRO ARIA YAMAHA VIRAGO 535 87-95	
E1745020	HIFLO FILTRO	FILTRO ARIA YAMAHA VIRAGO 535 87-95	
Principali applicazioni	Yamaha XV Virago 535 87-95		
Rif. originali	YA.2GV-14451-00		



E1711250	HIFLO FILTRO	FILTRO ARIA HONDA SH 125/150 17-	
Principali applicazioni	Honda SH 125/150 17-;		
Rif. originali	HO.17210-K77-V00		



E1711260	HIFLO FILTRO	FILTRO ARIA HONDA NSS125 FORZA 15-	
Principali applicazioni	Honda NSS Forza 125 15-;		
Rif. originali	HO.17210-K40-F00		



E1719340 HIFLO FILTRO FILTRO ARIA HONDA CBR 1000 17-
Principali applicazioni Honda CBR RR 1000 17-
Rif. originali HO.17210-MKF-D40



E1729220 HIFLO FILTRO FILTRO ARIA KAWASAKI Z900 17-
Principali applicazioni Kawasaki Z900 17-
Rif. originali KA.11013-0760-00



E1741110 HIFLO FILTRO FILTRO ARIA YAMAHA N-MAX 15-
Principali applicazioni Yamaha N-Max 15-; Honda GP 125 15-;
Rif. originali YA.2DP-E4451-00



E1743010 HIFLO FILTRO FILTRO ARIA YAMAHA X-MAX 300 17-
Principali applicazioni Yamaha X-Max 300 17-
Rif. originali YA.B74-WE445-00



E1743020 HIFLO FILTRO FILTRO ARIA YAMAHA X-MAX 300 17-
Principali applicazioni Yamaha X-Max 300 17-
Rif. originali YA.B74-E5407-00



E1745110 HIFLO FILTRO FILTRO ARIA YAMAHA T-MAX 530 17- PRIMO
Principali applicazioni Yamaha XP T-Max 530 17-
Rif. originali YA.BC3-14451-00



E1745120 HIFLO FILTRO FILTRO ARIA YAMAHA T-MAX 530 17-
Principali applicazioni Yamaha XP T-Max 530 17-
Rif. originali YA.BC3-15407-00



E1750111 HIFLO FILTRO FILTRO ARIA KYMCO K-XCT 125/300 12-
Principali applicazioni Kymco K-XCT ie 125/300 12-
Rif. originali KY.17211-LKG7-E00



E1750121 HIFLO FILTRO FILTRO ARIA KYMCO PEOPLE GT 12
Principali applicazioni Kymco People GT 125/250/300 10-;
Rif. originali KY.17211-LGE5-E00



E1750131 HIFLO FILTRO FILTRO ARIA KYMCO DOWNTOWN 300 /350
Principali applicazioni Kymco Downtown 300/350 09-;
Rif. originali KY.17211-LEA7-E00





E1750141 HIFLO FILTRO FILTRO ARIA KYMCO XCITING 400 13-



Principali applicazioni Kymco Xciting 400;

Rif. originali KY.17211-LKF5-E00



E1751070 HIFLO FILTRO FILTRO ARIA SYM JOYMAX 250/300 06-



Principali applicazioni SYM Joymax 250/300 06-;

Rif. originali KY.17211-HMA-0000



E17759 OKYAMI FILTRO ARIA YAMAHA N-MAX 125 15-



Principali applicazioni Yamaha GPD125A N-Max 15-

Rif. originali YA.2DPE44510000

FILTRI

APPLICAZIONI



DA	A	DESCRIZIONE	COD. EBF	CLASSE	RIF. ORIG.	NOTE	PAG.
----	---	-------------	----------	--------	------------	------	------

ADIVA

125 AD

01	06	Filtro Aria	E17563	OKYAMI	487401		E75
		Filtro Aria DS	E1752095	HIFLO			E75
		Filtro Olio	CF172056	CHAMPION		Motore Benelli	E16
			E1718300	HIFLO		Motore Benelli	E16
07	08	Filtro Olio	CF172056	CHAMPION		Motore Piaggio	E16
			E1718300	HIFLO		Motore Piaggio	E16

150 AD

01	06	Filtro Aria	E17563	OKYAMI	487401		E75
		Filtro Aria DS	E1752095	HIFLO			E75
		Filtro Olio	CF172056	CHAMPION		Motore Benelli	E16
			E1718300	HIFLO		Motore Benelli	E16

250 AD

06	11	Filtro Olio	CF172056	CHAMPION		Motore Piaggio	E16
			E1718300	HIFLO		Motore Piaggio	E16

400 AD ADIVA

09		Filtro Olio	E172311800	UFI	82658R - - → 82960R		E21
			E177062	MAHLE	82658R - - → 82960R		E16

AIXAM

400 MAC CABRIOLET

96		Filtro Aria	E17742	OKYAMI	1666711081	Mot. Kubota	E81
----	--	-------------	--------	--------	------------	-------------	-----

400 SCOUTY

05		Filtro Aria	E17742	OKYAMI	1666711081		E81
----	--	-------------	--------	--------	------------	--	-----

500 500.4

02		Filtro Aria	E17742	OKYAMI	1666711081		E81
----	--	-------------	--------	--------	------------	--	-----

500 500.5

02		Filtro Aria	E17742	OKYAMI	1666711081		E81
----	--	-------------	--------	--------	------------	--	-----

500 CABRIOLET

		Filtro Aria	E17743	OKYAMI		Mot. Lombardini	E72
--	--	-------------	--------	--------	--	-----------------	-----

500 CROSSLINE

		Filtro Aria	E17743	OKYAMI		Mot. Lombardini	E72
--	--	-------------	--------	--------	--	-----------------	-----

500 GT BENZINA

		Filtro Aria	E17743	OKYAMI		Mot. Lombardini	E72
--	--	-------------	--------	--------	--	-----------------	-----

500 MAC CABRIOLET

96		Filtro Aria	E17742	OKYAMI	1666711081	Mot. Kubota	E81
----	--	-------------	--------	--------	------------	-------------	-----

500 SCOUTY

		Filtro Aria	E17743	OKYAMI		Mot. Lombardini	E72
--	--	-------------	--------	--------	--	-----------------	-----

05		Filtro Aria	E17742	OKYAMI	1666711081		E81
----	--	-------------	--------	--------	------------	--	-----

DA	A	DESCRIZIONE	COD. EBF	CLASSE	RIF. ORIG.	NOTE	PAG.
----	---	-------------	----------	--------	------------	------	------

APRILIA

50 AMICO

92	95	Filtro Aria	E17530	OKYAMI	AP8201378		E61
96	98	Filtro Aria	E17530	OKYAMI	AP8201378		E61

50 AMICO LX

92	08	Filtro Aria DS	E1761065	HIFLO	AP8201378		E61
----	----	----------------	----------	-------	-----------	--	-----

50 AREA 51

98		Filtro Aria DS	E1761055	HIFLO	AP8201683		E61
	00	Filtro Aria	E17535	OKYAMI	AP8201683		E61

50 ET TUAREG

86	89	Filtro Aria	E172711300	UFI	AP8201111		E75
			E17641	OKYAMI			E75

50 GULLIVER

95	98	Filtro Aria	E17535	OKYAMI	AP8201683		E61
----	----	-------------	--------	--------	-----------	--	-----

50 GULLIVER AC

94	94	Filtro Aria DS	E1761065	HIFLO	AP8201378		E61
95		Filtro Aria DS	E1761055	HIFLO	AP8201683		E61

50 GULLIVER LC

94	94	Filtro Aria DS	E1761065	HIFLO	AP8201378		E61
95		Filtro Aria DS	E1761055	HIFLO	AP8201683		E61

50 HABANA

04	07	Filtro Aria Recupero Gas	E17655	OKYAMI	486942/ AP8515120		E67
99	03	Filtro Aria DS	E1761095	HIFLO			E86

50 HABANA CUSTOM

04	07	Filtro Aria Recupero Gas	E17655	OKYAMI	486942/ AP8515120		E67
99	03	Filtro Aria DS	E1761095	HIFLO			E86

50 MOIJTO CUSTOM

04	09	Filtro Aria DS	E1752085	HIFLO		Motore Piaggio	E62
----	----	----------------	----------	-------	--	----------------	-----

50 MOIJTO RETRO

99	03	Filtro Aria DS	E1761095	HIFLO			E86
----	----	----------------	----------	-------	--	--	-----

50 MOIJTO RETRO CUSTOM

99	03	Filtro Aria DS	E1761095	HIFLO			E86
----	----	----------------	----------	-------	--	--	-----

50 RALLY AC

94	94	Filtro Aria DS	E1761065	HIFLO	AP8201378		E61
95	03	Filtro Aria	E17535	OKYAMI	AP8201683		E61
	04	Filtro Aria DS	E1761055	HIFLO	AP8201683		E61

50 RALLY LC

94	94	Filtro Aria DS	E1761065	HIFLO	AP8201378		E61
95	04	Filtro Aria DS	E1761055	HIFLO	AP8201683		E61
96	99	Filtro Aria	E17535	OKYAMI	AP8201683		E61

50 SCARABEO

93	97	Filtro Aria	E17531	OKYAMI	AP8201583		E61
98	05	Filtro Aria	E17531	OKYAMI	AP8201583		E61

50 SCARABEO 2T NET

05	12	Filtro Aria DS	E1752085	HIFLO		Motore Piaggio	E62
----	----	----------------	----------	-------	--	----------------	-----

* di primo equipaggiamento

DA	A	DESCRIZIONE	COD. EBF	CLASSE	RIF. ORIG.	NOTE	PAG.
50 SCARABEO 2T RST							
05	12	Filtro Aria DS	E1752085	HIFLO		Motore Piaggio	E62
50 SCARABEO 2T STREET							
05	12	Filtro Aria DS	E1752085	HIFLO		Motore Piaggio	E62
93	06	Filtro Aria DS	E1761085	HIFLO		Motore minarelli	E86
50 SCARABEO 4T							
01	06	Filtro Aria	E17642	OKYAMI	AP8202249		E66
50 SCARABEO 4T 4V							
10	14	Filtro Aria	E17642	OKYAMI	AP8202249		E66
50 SCARABEO 4T 4V NET							
09	10	Filtro Aria	E17642	OKYAMI	AP8202249		E66
50 SCARABEO 4T RST							
06	09	Filtro Aria	E17642	OKYAMI	AP8202249		E66
50 SCARABEO DI-TECH							
01	07	Filtro Aria	E17643	OKYAMI	AP8202262		E66
		Filtro Aria DS	E1761105	HIFLO			E66
50 SCARABEO QUATTRO							
09	09	Filtro Aria	E17642	OKYAMI	AP8202249		E66
50 SCARABEO STREET RST							
06	09	Filtro Aria	E17567	OKYAMI	487719		E62
		Filtro Aria Recupero Gas	E17655	OKYAMI	486942/ AP8515120		E67
50 SONIC							
98	08	Filtro Aria	E17535	OKYAMI	AP8201683	Versione AC	E61
		Filtro Aria DS	E1761055	HIFLO	AP8201683		E61
50 SONIC GP							
98	08	Filtro Aria	E17535	OKYAMI	AP8201683		E61
		Filtro Aria DS	E1761055	HIFLO	AP8201683		E61
50 SONIC LC							
98	08	Filtro Aria DS	E1761055	HIFLO	AP8201683		E61
50 SPORT CITY ONE							
08	12	Filtro Aria DS	E1752085	HIFLO			E62
50 SPORT CITY ONE 2T							
08	11	Filtro Aria	E17567	OKYAMI	487719		E62
		Filtro Aria Recupero Gas	E17655	OKYAMI	486942/ AP8515120		E67
50 SPORT CITY ONE 4T							
08	12	Filtro Aria	E17599	OKYAMI			E76
		Filtro Aria DS	E1752025	HIFLO			E76
50 SPORT CITY ONE 4T 4V							
11	12	Filtro Aria	E17599	OKYAMI			E76
		Filtro Aria DS	E1752025	HIFLO			E76
50 SPORT CITY ONE STREET 2T							
08	12	Filtro Aria DS	E1752085	HIFLO			E62
50 SR							
93	96	Filtro Aria	E17530	OKYAMI	AP8201378	solo 1993 cilindro verticale Versione LC	E61
			E17535	OKYAMI	AP8201683	dal 1994 Versione LC	E61

* di primo equipaggiamento

DA	A	DESCRIZIONE	COD. EBF	CLASSE	RIF. ORIG.	NOTE	PAG.
50 SR AC							
93	96	Filtro Aria DS	E1761065	HIFLO	AP8201378		E61
50 SR AIR URBAN KID							
93	96	Filtro Aria DS	E1761065	HIFLO	AP8201378		E61
50 SR DI-TECH							
00	04	Filtro Aria	E17645	OKYAMI	AP8202302	Motore Aprilia	E66
		Filtro Aria DS	E1761075	HIFLO	AP8202302	Motore Aprilia	E66
50 SR H2O RACING							
00	04	Filtro Aria	E17645	OKYAMI	AP8202302	Motore Aprilia	E66
		Filtro Aria DS	E1761075	HIFLO	AP8202302	Motore Aprilia	E66
97	00	Filtro Aria DS	E1761055	HIFLO	AP8201683	Motore minarelli	E61
50 SR H2O SPORT							
00	04	Filtro Aria	E17645	OKYAMI	AP8202302	Motore Aprilia	E66
		Filtro Aria DS	E1761075	HIFLO	AP8202302	Motore Aprilia	E66
50 SR H2O STEALTH							
97	00	Filtro Aria DS	E1761055	HIFLO	AP8201683	Motore minarelli	E61
50 SR LC REPLICA							
93	96	Filtro Aria DS	E1761065	HIFLO	AP8201378		E61
50 SR MOTARD 2T							
12		Filtro Aria DS	E1752085	HIFLO			E62
50 SR NETSCAPER							
97	02	Filtro Aria DS	E1761055	HIFLO	AP8201683	Motore minarelli	E61
50 SR R							
04	09	Filtro Aria	E17646	OKYAMI	AP8202443		E66
		Filtro Aria Recupero Gas	E17655	OKYAMI	486942/ AP8515120		E67
12		Filtro Aria	E17645	OKYAMI	AP8202302	Motore Piaggio	E66
		Filtro Aria DS	E1761075	HIFLO	AP8202302	Motore Piaggio	E66
50 SR R FACTORY							
04	09	Filtro Aria	E17646	OKYAMI	AP8202443	Motore Aprilia	E66
		Filtro Aria Recupero Gas	E17655	OKYAMI	486942/ AP8515120		E67
12		Filtro Aria	E17645	OKYAMI	AP8202302	Motore Piaggio	E66
		Filtro Aria DS	E1761075	HIFLO	AP8202302	Motore Piaggio	E66
50 SR STEALTH							
97	00	Filtro Aria	E17535	OKYAMI	AP8201683		E61
50 SR STREET							
03	12	Filtro Aria	E17645	OKYAMI	AP8202302	Motore Piaggio	E66
		Filtro Aria DS	E1761075	HIFLO	AP8202302	Motore Piaggio	E66
		Filtro Aria Recupero Gas	E17655	OKYAMI	486942/ AP8515120		E67
50 SR WWW							
97	01	Filtro Aria	E17535	OKYAMI	AP8201683		E61
	02	Filtro Aria DS	E1761055	HIFLO	AP8201683	Motore minarelli	E61

DA	A	DESCRIZIONE	COD. EBF	CLASSE	RIF. ORIG.	NOTE	PAG.
100		SCARABEO 2T					
00	00	Filtro Aria	E17644	OKYAMI	AP8104041	sia motore minarelli sia motore yamaha	E66
100		SCARABEO 4T					
01	05	Filtro Aria	E17642	OKYAMI	AP8202249		E66
10	12	Filtro Aria	E17642	OKYAMI	AP8202249		E66
14		Filtro Aria	E17642	OKYAMI	AP8202249		E66
100		SCARABEO 4T NET					
09	10	Filtro Aria	E17642	OKYAMI	AP8202249		E66
100		SCARABEO 4T RST					
06	09	Filtro Aria	E17642	OKYAMI	AP8202249		E66
125		AF1 FUTURA					
90	92	Filtro Aria	E17640	OKYAMI	AP8102080		E66
125		AS 125 R					
85	87	Filtro Aria	E173081400	UFI	8101262		E78
			E17707	OKYAMI	8101262		E78
125		ATLANTIC					
02	13	Filtro Aria	CF171002	CHAMPION			
		Filtro Aria DS	E1752015	HIFLO			E76
03	05	Filtro Aria	E17568	OKYAMI	AP8580172/ 829258		E76
		Filtro Olio	CF172056	CHAMPION			E16
			E1718300	HIFLO			E16
			E177109	MAHLE	AP8580128/ 82635R		E16
06	08	Filtro Aria	E17568	OKYAMI	AP8580172/ 829258		E76
		Filtro Olio	CF172056	CHAMPION			E16
			E1718300	HIFLO			E16
125		ETX					
		Filtro Aria	E172711300	UFI	AP8201111		E75
			E17641	OKYAMI			E75
125		EUROPA					
90	91	Filtro Aria	E17640	OKYAMI	AP8102080		E66
125		HABANA					
99	02	Filtro Olio	CF172022	CHAMPION			E16
			E1718100	HIFLO			E16
125		HABANA CUSTOM					
99	02	Filtro Olio	CF172022	CHAMPION			E16
			E1718100	HIFLO			E16
125		LEONARDO					
96	05	Filtro Aria DS	E1761115	HIFLO			E61
99	01	Filtro Aria	E17532	OKYAMI	AP8102582		E61
		Filtro Olio	CF172055	CHAMPION			E17
			E1718500	HIFLO			E17
			E172559400	UFI		Mot. Rotax	E17
			E177091	MAHLE	AP0256450- - → AP0256451		E17
125		LEONARDO ST					
02	04	Filtro Aria	E17532	OKYAMI	AP8102582		E61
		Filtro Olio	CF172055	CHAMPION			E17
			E1718500	HIFLO			E17
			E172559400	UFI		Mot. Rotax	E17

* di primo equipaggiamento

DA	A	DESCRIZIONE	COD. EBF	CLASSE	RIF. ORIG.	NOTE	PAG.
			E177091	MAHLE	AP0256450- - → AP0256451		E17
96	05	Filtro Aria DS	E1761115	HIFLO			E61
125		MOJITO					
03	10	Filtro Olio	CF172056	CHAMPION			E16
			E1718300	HIFLO			E16
125		MOJITO CUSTOM					
03	05	Filtro Olio	CF172056	CHAMPION			E16
			E1718300	HIFLO			E16
99	02	Filtro Olio	CF172022	CHAMPION			E16
			E1718100	HIFLO			E16
125		MOJITO RETRO					
99	02	Filtro Olio	CF172022	CHAMPION			E16
			E1718100	HIFLO			E16
125		RALLY					
		Filtro Aria	E172711300	UFI	AP8201111		E75
			E17641	OKYAMI			E75
125		RS					
06	10	Filtro Aria	E17640	OKYAMI	AP8102080		E66
95	98	Filtro Aria	E17640	OKYAMI	AP8102080		E66
99	05	Filtro Aria	E17640	OKYAMI	AP8102080		E66
125		RS EXTREMA					
92	94	Filtro Aria	E17640	OKYAMI	AP8102080		E66
125		RS REPLICA					
92	94	Filtro Aria	E17640	OKYAMI	AP8102080		E66
125		RS TUONO					
03	04	Filtro Aria	E17640	OKYAMI	AP8102080		E66
125		RS4					
11	13	Filtro Olio	CF172004	CHAMPION			E21
			E1756300	HIFLO			E21
125		SCARABEO					
03	05	Filtro Aria	E1761040	HIFLO		Motore Piaggio	E76
		Filtro Aria DS	E1761045	HIFLO		Motore Piaggio	E76
99	03	Filtro Aria	E1761040	HIFLO		Motore Rotax	E76
		Filtro Aria DS	E1761045	HIFLO		Motore Rotax	E76
125		SCARABEO (MOT.PIAGGIO)					
04	07	Filtro Aria	E17537	OKYAMI		Motore Piaggio	E76
		Filtro Olio	CF172056	CHAMPION		Motore Piaggio	E16
			E1718300	HIFLO		Motore Piaggio	E16
			E177109	MAHLE	AP8580128/ 82635R		E16
125		SCARABEO (MOT.ROTAX)					
99	03	Filtro Aria	E17537	OKYAMI	AP8102832		E76
		Filtro Olio	CF172055	CHAMPION		Motore Rotax	E17
			E1718500	HIFLO		Motore Rotax	E17
			E172559400	UFI		Mot. Rotax	E17
			E177091	MAHLE	AP0256450- - → AP0256451		E17

DA	A	DESCRIZIONE	COD. EBF	CLASSE	RIF. ORIG.	NOTE	PAG.
125 SCARABEO GT							
02	03	Filtro Aria	E1761040	HIFLO		Motore Rotax	E76
		Filtro Aria DS	E1761045	HIFLO		Motore Rotax	E76
03	07	Filtro Aria	E1761040	HIFLO		Motore Piaggio	E76
		Filtro Aria DS	E1761045	HIFLO		Motore Piaggio	E76
125 SCARABEO LIGHT							
07	10	Filtro Aria	E17685	OKYAMI	<i>JC13721X92000</i>	Motore cinese	E68
		Filtro Olio	CF172005	CHAMPION		Motore cinese	
			E1700309	OKYAMI	<i>AP3HAA000309</i>	Motore cinese	E24
			E1718600	HIFLO		Motore cinese	E24
125 SCARABEO STREET							
03	07	Filtro Aria	E1761040	HIFLO		Motore Piaggio	E76
		Filtro Aria DS	E1761045	HIFLO		Motore Piaggio	E76
125 SPORT CITY							
04	07	Filtro Aria	E17568	OKYAMI	<i>AP8580172/829258</i>	dal 2006	E76
		Filtro Aria DS	E1752015	HIFLO			E76
		Filtro Olio	CF172056	CHAMPION			E16
			E1718300	HIFLO			E16
			E177109	MAHLE	<i>82635R</i>		E16
09		Filtro Aria	CF171002	CHAMPION			
125 SPORT CITY CUBE							
08	10	Filtro Aria	E17568	OKYAMI	<i>AP8580172/829258</i>		E76
		Filtro Olio	CF172056	CHAMPION		Euro3	E16
			E1718300	HIFLO		Euro3	E16
			E177109	MAHLE	<i>82635R</i>		E16
13		Filtro Aria	CF171002	CHAMPION			
		Filtro Aria DS	E1752015	HIFLO			E76
125 SPORT CITY ONE							
08	11	Filtro Olio	CF172056	CHAMPION		Euro3	E16
			E1718300	HIFLO		Euro3	E16
13		Filtro Aria	E17599	OKYAMI			E76
		Filtro Aria DS	E1752025	HIFLO			E76
125 SPORT CITY STREET							
12	12	Filtro Aria	E17568	OKYAMI	<i>AP8580172/829258</i>		E76
		Filtro Olio	CF172056	CHAMPION		Euro3	E16
			E1718300	HIFLO		Euro3	E16
125 SR							
99	01	Filtro Aria	E1752140	HIFLO	<i>AP8102943</i>		E75
			E17539	OKYAMI	<i>AP8102943</i>		E75
		Filtro Aria DS	E1752145	HIFLO	<i>AP8102943</i>		E75
125 SR MAX							
11		Filtro Aria	E17568	OKYAMI	<i>AP8580172/829258</i>		E76
		Filtro Olio	CF172056	CHAMPION			E16
			E1718300	HIFLO			E16
125 SR MAX 4T							
11	14	Filtro Aria	CF171002	CHAMPION			

* di primo equipaggiamento

DA	A	DESCRIZIONE	COD. EBF	CLASSE	RIF. ORIG.	NOTE	PAG.
		Filtro Aria DS	E1752015	HIFLO			E76
125 SR MOTARD							
12		Filtro Olio	CF172056	CHAMPION			E16
			E1718300	HIFLO			E16
125 SR MOTARD 4T							
12	14	Filtro Aria	CF171002	CHAMPION			
		Filtro Aria DS	E1752015	HIFLO			E76
125 ST							
82	85	Filtro Aria	E173081400	UFI	<i>8101262</i>		E78
			E17707	OKYAMI	<i>8101262</i>		E78
125 STX							
82	85	Filtro Aria	E173081400	UFI	<i>8101262</i>		E78
			E17707	OKYAMI	<i>8101262</i>		E78
150 LEONARDO							
96	05	Filtro Aria DS	E1761115	HIFLO			E61
99	01	Filtro Aria	E17532	OKYAMI	<i>AP8102582</i>		E61
		Filtro Olio	CF172055	CHAMPION			E17
			E1718500	HIFLO			E17
			E172559400	UFI		Mot. Rotax	E17
			E177091	MAHLE	<i>AP0256450- -> AP0256451</i>		E17
150 LEONARDO ST							
02	04	Filtro Aria	E17532	OKYAMI	<i>AP8102582</i>		E61
		Filtro Olio	CF172055	CHAMPION			E17
			E1718500	HIFLO			E17
			E177091	MAHLE	<i>AP0256450- -> AP0256451</i>		E17
96	05	Filtro Aria DS	E1761115	HIFLO			E61
150 MOJITO							
03	08	Filtro Olio	CF172056	CHAMPION			E16
			E1718300	HIFLO			E16
			E177109	MAHLE	<i>AP8580128/82635R</i>		E16
150 MOJITO CUSTOM							
03	07	Filtro Olio	CF172056	CHAMPION			E16
			E1718300	HIFLO			E16
			E177109	MAHLE	<i>AP8580128/82635R</i>		E16
150 SCARABEO (MOT.ROTAX)							
99	03	Filtro Aria	E17537	OKYAMI	<i>AP8102832</i>		E76
		Filtro Olio	CF172055	CHAMPION			E17
			E1718500	HIFLO			E17
			E172559400	UFI		Mot. Rotax	E17
			E177091	MAHLE	<i>AP0256450- -> AP0256451</i>		E17
150 SR							
99	01	Filtro Aria	E1752140	HIFLO	<i>AP8102943</i>		E75
			E17539	OKYAMI	<i>AP8102943</i>		E75
		Filtro Aria DS	E1752145	HIFLO	<i>AP8102943</i>		E75
200 ATLANTIC							
03	05	Filtro Aria	E17568	OKYAMI	<i>AP8580172/829258</i>		E76
		Filtro Olio	CF172056	CHAMPION			E16
			E1718300	HIFLO			E16

DA	A	DESCRIZIONE	COD. EBF	CLASSE	RIF. ORIG.	NOTE	PAG.
			E177109	MAHLE	<i>AP8580128/ 82635R</i>		E16
08		Filtro Aria	CF171002	CHAMPION			
		Filtro Aria DS	E1752015	HIFLO			E76

200 SCARABEO

03	05	Filtro Aria	E1761040	HIFLO		Motore Piaggio	E76
		Filtro Aria DS	E1761045	HIFLO		Motore Piaggio	E76
99	03	Filtro Aria	E1761040	HIFLO		Motore Rotax	E76
		Filtro Aria DS	E1761045	HIFLO		Motore Rotax	E76

200 SCARABEO (MOT.PIAGGIO)

03	07	Filtro Aria	E17537	OKYAMI	<i>AP8102832</i>		E76
		Filtro Olio	CF172056	CHAMPION		Motore Piaggio	E16
			E1718300	HIFLO		Motore Piaggio	E16
			E177109	MAHLE	<i>AP8580128/ 82635R</i>		E16

200 SCARABEO (MOT.ROTAX)

99	03	Filtro Aria	E17537	OKYAMI	<i>AP8102832</i>		E76
		Filtro Olio	CF172055	CHAMPION			E17
			E1718500	HIFLO			E17
			E172559400	UFI		Mot. Rotax	E17
			E177091	MAHLE	<i>AP0256450- - → AP0256451</i>		E17

200 SCARABEO GT

03	07	Filtro Aria	E1761040	HIFLO		Motore Piaggio	E76
		Filtro Aria DS	E1761045	HIFLO		Motore Piaggio	E76
99	03	Filtro Aria	E1761040	HIFLO		Motore Rotax	E76
		Filtro Aria DS	E1761045	HIFLO		Motore Rotax	E76

200 SCARABEO LIGHT

07	12	Filtro Aria	E17685	OKYAMI	<i>JC13721X92000</i>	Motore cinese	E68
		Filtro Olio	CF172005	CHAMPION			
			E1700309	OKYAMI	<i>AP3HAA000309</i>	Motore cinese	E24
			E1718600	HIFLO			E24

200 SCARABEO STREET

03	07	Filtro Aria	E1761040	HIFLO		Motore Piaggio	E76
		Filtro Aria DS	E1761045	HIFLO		Motore Piaggio	E76

200 SPORT CITY

04	07	Filtro Aria	E17568	OKYAMI	<i>AP8580172/ 829258</i>	dal 2006	E76
		Filtro Olio	CF172056	CHAMPION		Euro 3	E16
			E1718300	HIFLO		Euro 3	E16
			E177109	MAHLE	<i>82635R</i>		E16
09		Filtro Aria	CF171002	CHAMPION			
		Filtro Aria DS	E1752015	HIFLO			E76

200 SPORT CITY CUBE

08	10	Filtro Aria	E17568	OKYAMI	<i>AP8580172/ 829258</i>		E76
		Filtro Olio	CF172056	CHAMPION		Euro 3	E16
			E1718300	HIFLO		Euro 3	E16
			E177109	MAHLE	<i>82635R</i>		E16

DA	A	DESCRIZIONE	COD. EBF	CLASSE	RIF. ORIG.	NOTE	PAG.
	13	Filtro Aria	CF171002	CHAMPION			
		Filtro Aria DS	E1752015	HIFLO			E76

250 ATLANTIC

03	06	Filtro Aria	E17568	OKYAMI	<i>AP8580172/ 829258</i>		E76
		Filtro Olio	CF172056	CHAMPION			E16
			E1718300	HIFLO			E16
			E177109	MAHLE	<i>82635R</i>		E16
04	06	Filtro Aria	CF171002	CHAMPION			
		Filtro Aria DS	E1752015	HIFLO			E76

250 ATLANTIC IE

06	09	Filtro Aria	CF171002	CHAMPION			
		Filtro Aria DS	E1752015	HIFLO			E76

250 LEONARDO

99	01	Filtro Aria	E17536	OKYAMI	<i>AP8102860</i>		E61
----	----	-------------	---------------	--------	------------------	--	-----

250 LEONARDO ST

01	04	Filtro Aria	E17536	OKYAMI	<i>AP8102860</i>		E61
----	----	-------------	---------------	--------	------------------	--	-----

250 SCARABEO

03	05	Filtro Aria	E1761040	HIFLO		Motore Piaggio	E76
		Filtro Aria DS	E1761045	HIFLO		Motore Piaggio	E76

250 SCARABEO GT

04	06	Filtro Aria	E1761040	HIFLO		Motore Piaggio	E76
		Filtro Aria DS	E1761045	HIFLO		Motore Piaggio	E76

250 SCARABEO GT (MOT.PIAGGIO)

04	06	Filtro Aria	E17537	OKYAMI	<i>AP8102832</i>		E76
		Filtro Olio	CF172056	CHAMPION			E16
			E1718300	HIFLO			E16
			E177109	MAHLE	<i>AP8580128/ 82635R</i>		E16

250 SCARABEO IE

06	11	Filtro Aria	CF171002	CHAMPION			
		Filtro Aria DS	E1752015	HIFLO			E76

250 SCARABEO IE LIGHT

06	11	Filtro Aria	CF171002	CHAMPION			
		Filtro Aria DS	E1752015	HIFLO			E76

250 SCARABEO LIGHT

06	08	Filtro Aria	E17568	OKYAMI	<i>AP8580172/ 829258</i>		E76
		Filtro Olio	CF172056	CHAMPION			E16
			E1718300	HIFLO			E16
			E177109	MAHLE	<i>82635R</i>		E16

250 SPORT CITY

06	07	Filtro Aria	E17568	OKYAMI	<i>AP8580172/ 829258</i>		E76
		Filtro Olio	CF172056	CHAMPION		Euro 3	E16
			E1718300	HIFLO		Euro 3	E16
			E177109	MAHLE	<i>82635R</i>		E16

250 SPORT CITY CUBE

08	10	Filtro Aria	E17568	OKYAMI	<i>AP8580172/ 829258</i>		E76
		Filtro Olio	CF172056	CHAMPION			E16
			E1718300	HIFLO			E16
			E177109	MAHLE	<i>82635R</i>		E16

* di primo equipaggiamento

DA	A	DESCRIZIONE	COD. EBF	CLASSE	RIF. ORIG.	NOTE	PAG.
250		SPORT CITY CUBE IE					
08	11	Filtro Aria	CF171002	CHAMPION			
		Filtro Aria DS	E1752015	HIFLO			E76

250		SPORT CITY IE					
06	09	Filtro Aria	CF171002	CHAMPION			
		Filtro Aria DS	E1752015	HIFLO			E76

300		ATLANTIC					
10	13	Filtro Aria	CF171002	CHAMPION			
		Filtro Aria DS	E1752015	HIFLO			E76
		Filtro Olio	CF172056	CHAMPION			E16
			E1718300	HIFLO			E16
			E177109	MAHLE	<i>82635R</i>		E16

300		LEONARDO ST					
02	04	Filtro Aria	E17536	OKYAMI	<i>AP8102860</i>		E61

300		SCARABEO LIGHT					
09	13	Filtro Aria	CF171002	CHAMPION			
			E17568	OKYAMI	<i>AP8580172/829258</i>		E76
		Filtro Aria DS	E1752015	HIFLO			E76
		Filtro Olio	CF172056	CHAMPION		Euro3	E16
			E1718300	HIFLO		Euro3	E16

300		SCARABEO LIGHT SPECIAL					
09	13	Filtro Aria	CF171002	CHAMPION			
		Filtro Aria DS	E1752015	HIFLO			E76

300		SPORT CITY CUBE IE					
08	13	Filtro Aria	CF171002	CHAMPION			
		Filtro Aria DS	E1752015	HIFLO			E76

300		SPORT CITY CUBE IE STREET					
08	13	Filtro Aria	CF171002	CHAMPION			
		Filtro Aria DS	E1752015	HIFLO			E76

300		SPORT CITY STREET					
12	12	Filtro Aria	E17568	OKYAMI	<i>AP8580172/829258</i>		E76
		Filtro Olio	CF172056	CHAMPION		Euro3	E16
			E1718300	HIFLO		Euro3	E16

300		SR MAX					
11	13	Filtro Aria	E17568	OKYAMI	<i>AP8580172/829258</i>		E76
		Filtro Aria DS	E1752015	HIFLO			E76
		Filtro Olio	CF172056	CHAMPION			E16
			E1718300	HIFLO			E16
14		Filtro Aria	CF171002	CHAMPION			

320		TR					
78	84	Filtro Olio	CF172001	CHAMPION			E12
			E1715100	HIFLO			E12
			E172555300	UFI		Mot. Rotax	E12

350		ETX					
83	86	Filtro Olio	E177086	MAHLE	<i>AP0256185</i>		E12
84	89	Filtro Olio	E172555300	UFI		Mot. Rotax	E12
85	89	Filtro Olio	CF172001	CHAMPION			E12
			E1715100	HIFLO			E12
88	89	Filtro Olio	E172555300	UFI		Mot. Rotax	E12
90	91	Filtro Olio	E172555300	UFI		Mot. Rotax	E12

DA	A	DESCRIZIONE	COD. EBF	CLASSE	RIF. ORIG.	NOTE	PAG.
350		ETX TUAREG WIND					
86	92	Filtro Olio	CF172001	CHAMPION			E12
			E1715100	HIFLO			E12

350		TUAREG					
85	87	Filtro Olio	E172555300	UFI		Mot. Rotax	E12

350		TUAREG WIND					
85	87	Filtro Olio	E172555300	UFI		Mot. Rotax	E12
88	90	Filtro Olio	E177086	MAHLE	<i>AP0256185</i>		E12

350		TUAREG WIND AE					
88	89	Filtro Olio	E172555300	UFI		Mot. Rotax	E12

350		TX					
86	93	Filtro Olio	E172555300	UFI		Mot. Rotax	E12

400		ATLANTIC SPRINT					
05	08	Filtro Aria	E17568	OKYAMI	<i>AP8580172/829258</i>		E76
		Filtro Olio	CF172058	CHAMPION			E16
			E1718400	HIFLO			E16
			E172311800	UFI	<i>82658R- - → 82960R</i>		E21
			E177062	MAHLE	<i>82658R- - → 82960R</i>		E16
06	09	Filtro Aria	CF171002	CHAMPION			
		Filtro Aria DS	E1752015	HIFLO			E76

400		SCARABEO					
06	09	Filtro Aria	CF171002	CHAMPION			
		Filtro Aria DS	E1752015	HIFLO			E76

400		SCARABEO LIGHT					
06	08	Filtro Aria	E17568	OKYAMI	<i>AP8580172/829258</i>		E76
		Filtro Aria DS	E1752015	HIFLO			E76
		Filtro Olio	CF172058	CHAMPION			E16
			E1718400	HIFLO			E16
09		Filtro Aria	CF171002	CHAMPION			

450		MXV					
08	12	Filtro Olio	E1757500	HIFLO			E22

450		RXV					
06	11	Filtro Olio	CF172004	CHAMPION			E21
			E172558800	UFI	<i>AP9150166</i>		E21
			E1756300	HIFLO			E21

450		RXV ENDURO					
06	14	Filtro Aria	CF171004	CHAMPION	<i>AP. AP8104329</i>		E64
			E1761010	HIFLO	<i>AP. AP8104329</i>		E64

450		SXV					
06	11	Filtro Olio	CF172004	CHAMPION			E21
			E172558800	UFI	<i>AP9150166</i>		E21
			E1756300	HIFLO			E21

450		SXV STREET LEGAL					
09		Filtro Aria	CF171004	CHAMPION	<i>AP. AP8104329</i>		E64
			E1761010	HIFLO	<i>AP. AP8104329</i>		E64

450		SXV SUPER MOTO					
06	14	Filtro Aria	CF171004	CHAMPION	<i>AP. AP8104329</i>		E64

* di primo equipaggiamento

DA	A	DESCRIZIONE	COD. EBF	CLASSE	RIF. ORIG.	NOTE	PAG.
			E1761010	HIFLO	AP. AP8104329		E64
500		ATLANTIC					
01	04	Filtro Aria	E17634	OKYAMI	AP8104242		E65
		Filtro Olio	CF172058	CHAMPION			E16
			E1718400	HIFLO			E16
			E172311800	UFI			E21
			E177062	MAHLE	82658R- - → 82960R		E16
500		ATLANTIC SPRINT					
05	08	Filtro Aria	E17568	OKYAMI	AP8580172/ 829258		E76
		Filtro Aria DS	E1752015	HIFLO			E76
		Filtro Olio	CF172058	CHAMPION			E16
			E1718400	HIFLO			E16
			E172311800	UFI	82658R- - → 82960R		E21
			E177062	MAHLE	82658R- - → 82960R		E16
	09	Filtro Aria	CF171002	CHAMPION			
500		SCARABEO					
03	06	Filtro Aria	E17634	OKYAMI	AP8104242		E65
		Filtro Olio	CF172058	CHAMPION			E16
			E1718400	HIFLO			E16
			E172311800	UFI	82658R- - → 82960R		E21
			E177062	MAHLE	82658R- - → 82960R		E16
500		SCARABEO LIGHT					
06	08	Filtro Aria	E17568	OKYAMI	AP8580172/ 829258		E76
		Filtro Olio	CF172058	CHAMPION			E16
			E1718400	HIFLO			E16
			E172311800	UFI	82658R- - → 82960R		E21
			E177062	MAHLE	82658R- - → 82960R		E16
	13	Filtro Aria	CF171002	CHAMPION			
		Filtro Aria DS	E1752015	HIFLO			E76
550		RXV					
06	11	Filtro Olio	CF172004	CHAMPION			E21
			E172558800	UFI	AP9150166		E21
			E1756300	HIFLO			E21
550		RXV ENDURO					
06	14	Filtro Aria	CF171004	CHAMPION	AP. AP8104329		E64
			E1761010	HIFLO	AP. AP8104329		E64
550		SXV					
06	11	Filtro Olio	CF172004	CHAMPION			E21
			E172558800	UFI	AP9150166		E21
			E1756300	HIFLO			E21
550		SXV STREET LEGAL					
09		Filtro Aria	CF171004	CHAMPION	AP. AP8104329		E64
			E1761010	HIFLO	AP. AP8104329		E64
550		SXV SUPER MOTO					
06	14	Filtro Aria	CF171004	CHAMPION	AP. AP8104329		E64
			E1761010	HIFLO	AP. AP8104329		E64

* di primo equipaggiamento

DA	A	DESCRIZIONE	COD. EBF	CLASSE	RIF. ORIG.	NOTE	PAG.
600		ETX					
85	93	Filtro Olio	CF172001	CHAMPION			E12
			E1715100	HIFLO			E12
87	92	Filtro Olio	E172555300	UFI		Mot. Rotax	E12
600		PEGASO					
85	93	Filtro Olio	CF172001	CHAMPION			E12
			E1715100	HIFLO			E12
90	92	Filtro Olio	E172555300	UFI		Mot. Rotax	E12
600		TUAREG					
85	93	Filtro Olio	CF172001	CHAMPION			E12
			E1715100	HIFLO			E12
			E172555300	UFI		Mot. Rotax	E12
			E177086	MAHLE	AP0256185		E12
650		MOTO 6.5					
95	01	Filtro Olio	CF172001	CHAMPION			E12
			E1715100	HIFLO			E12
			E172555300	UFI		Mot. Rotax	E12
			E177086	MAHLE	AP0256185		E12
650		PEGASO					
93	96	Filtro Olio	CF172001	CHAMPION			E12
			E1715100	HIFLO			E12
			E172555300	UFI		Mot. Rotax	E12
			E177086	MAHLE	AP0256185		E12
650		PEGASO 3					
97	99	Filtro Aria	CF171003	CHAMPION	AP8102715		E64
			E172724000	UFI			E64
			E1761020	HIFLO	AP8102715		E64
		Filtro Olio	CF172001	CHAMPION			E12
			E1715100	HIFLO			E12
			E172555300	UFI		Mot. Rotax	E12
			E177086	MAHLE	AP0256185		E12
650		PEGASO CUBE					
00	00	Filtro Aria	CF171003	CHAMPION	AP8102715		E64
			E172724000	UFI			E64
			E1761020	HIFLO	AP8102715		E64
		Filtro Olio	CF172001	CHAMPION			E12
			E1715100	HIFLO			E12
			E172555300	UFI		Mot. Rotax	E12
650		PEGASO IE					
01	04	Filtro Aria	CF171003	CHAMPION	AP8102715		E64
			E172724000	UFI			E64
			E1761020	HIFLO	AP8102715		E64
		Filtro Olio	CF172001	CHAMPION			E12
			E1715100	HIFLO			E12
			E177086	MAHLE	AP0256185		E12
650		SL FALCON					
00		Filtro Olio	E172555300	UFI		Mot. Rotax	E12
650		STARK					
		Filtro Olio	CF172001	CHAMPION			E12
			E1715100	HIFLO			E12
			E172555300	UFI		Mot. Rotax	E12
660		PEGASO FACTORY					
05	09	Filtro Aria	E173020800	UFI	AP8104847		E84

DA	A	DESCRIZIONE	COD. EBF	CLASSE	RIF. ORIG.	NOTE	PAG.
	13	Filtro Olio	CF172080	CHAMPION			E12
			E1714500	HIFLO			E12
660 PEGASO STRADA							
05	09	Filtro Aria	E173020800	UFI	<i>AP8104847</i>		E84
	13	Filtro Olio	CF172080	CHAMPION			E12
			E1714500	HIFLO			E12
660 PEGASO TRAIL							
05	09	Filtro Aria	E173020800	UFI	<i>AP8104847</i>		E84
	13	Filtro Olio	CF172080	CHAMPION			E12
			E1714500	HIFLO			E12
750 DORSODURO							
08		Filtro Carburante	E173176000	UFI			E27
			E177090	MAHLE			E27
		Filtro Olio	CF172023	CHAMPION			E21
			E172311800	UFI			E21
			E1756500	HIFLO			E21
750 SL SHIVER							
07	13	Filtro Olio	CF172023	CHAMPION			E21
			E172311800	UFI			E21
			E1756500	HIFLO			E21
750 SL SHIVER GT							
09	13	Filtro Olio	CF172023	CHAMPION			E21
			E172311800	UFI			E21
			E1756500	HIFLO			E21
850 MANA							
07		Filtro Aria	E173081400	UFI	<i>8101262</i>		E78
			E17707	OKYAMI	<i>8101262</i>		E78
		Filtro Olio	CF172023	CHAMPION			E21
			E172311800	UFI			E21
			E1756500	HIFLO			E21
850 MANA GT							
09		Filtro Aria	E173081400	UFI	<i>8101262</i>		E78
			E17707	OKYAMI	<i>8101262</i>		E78
		Filtro Olio	CF172023	CHAMPION			E21
			E172311800	UFI			E21
			E1756500	HIFLO			E21
850 SRV							
12		Filtro Aria	E173081400	UFI	<i>8101262</i>		E78
		Filtro Olio	CF172023	CHAMPION			E21
			E1756500	HIFLO			E21
1000 ETV CAPO NORD							
01	04	Filtro Olio	E177111	MAHLE	<i>AP0256187</i>		E13
	08	Filtro Olio	CF172002	CHAMPION			E13
			E1715200	HIFLO			E13
1000 ETV CAPO NORD RALLY RAID							
04		Filtro Olio	CF172002	CHAMPION			E13
			E1715200	HIFLO			E13
1000 RST FUTURA							
01	03	Filtro Olio	CF172002	CHAMPION			E13
			E1715200	HIFLO			E13
			E177111	MAHLE	<i>AP0256187</i>		E13
1000 RSV							
01	03	Filtro Aria	E17591	OKYAMI	<i>AP8104211</i>		E75

DA	A	DESCRIZIONE	COD. EBF	CLASSE	RIF. ORIG.	NOTE	PAG.
		Filtro Olio	CF172002	CHAMPION			E13
			E1715200	HIFLO			E13
98	00	Filtro Olio	CF172002	CHAMPION			E13
			E1715200	HIFLO			E13
			E177111	MAHLE	<i>AP0256187</i>		E13
1000 RSV R							
00	00	Filtro Olio	CF172002	CHAMPION			E13
			E1715200	HIFLO			E13
	03	Filtro Olio	E177111	MAHLE	<i>AP0256187</i>		E13
01	03	Filtro Aria	E17591	OKYAMI	<i>AP8104211</i>		E75
		Filtro Olio	CF172002	CHAMPION			E13
			E1715200	HIFLO			E13
04	04	Filtro Olio	E177111	MAHLE	<i>AP0256187</i>		E13
	05	Filtro Aria	CF171004	CHAMPION	<i>AP. AP8104329</i>		E64
			E1761010	HIFLO	<i>AP. AP8104329</i>		E64
	08	Filtro Olio	CF172002	CHAMPION			E13
			E1715200	HIFLO			E13
1000 RSV R FACTORY							
04	05	Filtro Olio	E177111	MAHLE	<i>AP0256187</i>		E13
	08	Filtro Olio	CF172002	CHAMPION			E13
			E1715200	HIFLO			E13
	09	Filtro Aria	CF171004	CHAMPION	<i>AP. AP8104329</i>		E64
			E1761010	HIFLO	<i>AP. AP8104329</i>		E64
1000 RSV R TUONO							
02	05	Filtro Aria	E17591	OKYAMI	<i>AP8104211</i>		E75
04	10	Filtro Aria	CF171004	CHAMPION	<i>AP. AP8104329</i>		E64
			E1761010	HIFLO	<i>AP. AP8104329</i>		E64
		Filtro Olio	CF172002	CHAMPION			E13
			E1715200	HIFLO			E13
05	10	Filtro Aria	CF171004	CHAMPION	<i>AP. AP8104329</i>		E64
			E1761010	HIFLO	<i>AP. AP8104329</i>		E64
1000 RSV SP							
00	01	Filtro Olio	E177111	MAHLE	<i>AP0256187</i>		E13
99	00	Filtro Olio	CF172002	CHAMPION			E13
			E1715200	HIFLO			E13
1000 RSV4 R							
09	11	Filtro Aria	CF171004	CHAMPION	<i>AP. AP8104329</i>		E64
			E1761010	HIFLO	<i>AP. AP8104329</i>		E64
	12	Filtro Olio	CF172070	CHAMPION			E23
			E1713800	HIFLO			E23
			E177096	MAHLE			E23
		Filtro Olio Racing	E1713805	HIFLO			E23
1000 RSV4 R APRC							
12	13	Filtro Aria	CF171004	CHAMPION	<i>AP. AP8104329</i>		E64
			E1761010	HIFLO	<i>AP. AP8104329</i>		E64
		Filtro Olio	CF172070	CHAMPION			E23
			E1713800	HIFLO			E23
		Filtro Olio Racing	E1713805	HIFLO			E23
14		Filtro Aria	CF171004	CHAMPION	<i>AP. AP8104329</i>	Con ABS	E64

* di primo equipaggiamento

DA	A	DESCRIZIONE	COD. EBF	CLASSE	RIF. ORIG.	NOTE	PAG.
			E1761010	HIFLO	AP. AP8104329	ConABS	E64
1000 RSV4 R FACTORY							
09	12	Filtro Olio	CF172070	CHAMPION			
			E1713800	HIFLO			E23
		Filtro Olio Racing	E1713805	HIFLO			E23
11	13	Filtro Olio	CF172070	CHAMPION			
			E1713800	HIFLO			E23
		Filtro Olio Racing	E1713805	HIFLO			E23
1000 SL FALCO							
00	03	Filtro Olio	CF172002	CHAMPION			E13
			E1715200	HIFLO			E13
			E177111	MAHLE	AP0256187		E13
1000 TUONO R							
03	05	Filtro Olio	E177111	MAHLE	AP0256187		E13
1000 TUONO R FACTORY							
05	10	Filtro Olio	CF172002	CHAMPION			E13
			E1715200	HIFLO			E13
1000 TUONO V4R							
11	13	Filtro Olio	CF172070	CHAMPION			
			E1713800	HIFLO			E23
12	13	Filtro Olio	CF172070	CHAMPION			
			E1713800	HIFLO			E23
1200 CAPO NORD							
13	14	Filtro Olio	CF172023	CHAMPION			E21
			E1756500	HIFLO			E21
1200 DORSODURO							
11	13	Filtro Olio	CF172023	CHAMPION			E21
			E1756500	HIFLO			E21

ARCTIC CAT

250 ARCTIC CAT							
99	05	Filtro Olio	CF172068	CHAMPION			E9
			E1713200	HIFLO			E9
300 ARCTIC CAT							
98	05	Filtro Olio	CF172068	CHAMPION			E9
			E1713200	HIFLO			E9
350 CR							
11	12	Filtro Olio	CF172006	CHAMPION			E22
			E1762100	HIFLO			E22
366 SE							
10	11	Filtro Olio	CF172006	CHAMPION			E22
			E1762100	HIFLO			E22
400 2X4 AUTOMATIC							
03	04	Filtro Olio	CF172070	CHAMPION			
			E1713800	HIFLO			E23
			E177096	MAHLE			E23
400 4X4							
04	07	Filtro Olio	CF172070	CHAMPION			
			E1713800	HIFLO			E23
	08	Filtro Olio	E177096	MAHLE			E23

* di primo equipaggiamento

DA	A	DESCRIZIONE	COD. EBF	CLASSE	RIF. ORIG.	NOTE	PAG.
400 4X4 ACT							
04		Filtro Olio	CF172070	CHAMPION			
			E1713800	HIFLO			E23
400 4X4 ACT AUTO							
04		Filtro Olio	CF172070	CHAMPION			
			E1713800	HIFLO			E23
400 4X4 AUTOMATIC							
03	08	Filtro Olio	CF172070	CHAMPION			
			E1713800	HIFLO			E23
			E177096	MAHLE			E23
400 4X4 AUTOMATIC LE							
05	07	Filtro Olio	CF172070	CHAMPION			
			E1713800	HIFLO			E23
			E177096	MAHLE			E23
400 4X4 AUTOMATIC TBX							
04	06	Filtro Olio	CF172070	CHAMPION			
			E1713800	HIFLO			E23
			E177096	MAHLE			E23
400 4X4 AUTOMATIC TRV							
06	07	Filtro Olio	CF172070	CHAMPION			
			E1713800	HIFLO			E23
			E177096	MAHLE			E23
400 4X4 AUTOMATIC VP							
05	06	Filtro Olio	CF172070	CHAMPION			
			E1713800	HIFLO			E23
			E177096	MAHLE			E23
400 4X4 VP							
05	06	Filtro Olio	CF172070	CHAMPION			
			E1713800	HIFLO			E23
			E177096	MAHLE			E23
400 ACT 4X4							
04	04	Filtro Olio	E177096	MAHLE			E23
400 ACT 4X4 AUTOMATIC							
04	04	Filtro Olio	E177096	MAHLE			E23
400 ARCTIC CAT							
98	03	Filtro Olio	CF172070	CHAMPION			
			E1713800	HIFLO			E23
			E177096	MAHLE			E23
400 DVX							
04	08	Filtro Aria	E1730220	HIFLO			E47
		Filtro Olio	CF172066	CHAMPION			E11
			E1713900	HIFLO			E11
400 DVX TS							
06	07	Filtro Aria	E1730220	HIFLO			E47
		Filtro Olio	CF172066	CHAMPION			E11
			E1713900	HIFLO			E11
400 TRV CORE							
13		Filtro Olio	CF172006	CHAMPION			E22
			E1762100	HIFLO			E22
400 TRV H1							
09	10	Filtro Olio	CF172006	CHAMPION			E22

DA	A	DESCRIZIONE	COD. EBF	CLASSE	RIF. ORIG.	NOTE	PAG.
			E1762100	HIFLO			E22
425		CR EFI / SE					
11	12	Filtro Olio	CF172006	CHAMPION			E22
			E1762100	HIFLO			E22
450		450I					
12		Filtro Olio	CF172006	CHAMPION			E22
			E1762100	HIFLO			E22
450		CORE					
13		Filtro Olio	CF172006	CHAMPION			E22
			E1762100	HIFLO			E22
450		EFI					
11		Filtro Olio	CF172006	CHAMPION			E22
			E1762100	HIFLO			E22
450		H1 EFI					
10		Filtro Olio	CF172006	CHAMPION			E22
			E1762100	HIFLO			E22
450		LTD					
11		Filtro Olio	CF172006	CHAMPION			E22
			E1762100	HIFLO			E22
450		TRV					
11		Filtro Olio	CF172006	CHAMPION			E22
			E1762100	HIFLO			E22
450		TRV EFI					
11		Filtro Olio	CF172006	CHAMPION			E22
			E1762100	HIFLO			E22
450		TRV I					
12		Filtro Olio	CF172006	CHAMPION			E22
			E1762100	HIFLO			E22
450		XC					
13		Filtro Olio	CF172006	CHAMPION			E22
			E1762100	HIFLO			E22
450		XC I					
11	12	Filtro Olio	CF172006	CHAMPION			E22
			E1762100	HIFLO			E22
454		ARCTIC CAT					
96	98	Filtro Olio	CF172070	CHAMPION			
			E1713800	HIFLO			E23
			E177096	MAHLE			E23
500		4X4					
04	06	Filtro Olio	E177096	MAHLE			E23
	08	Filtro Olio	CF172070	CHAMPION			
			E1713800	HIFLO			E23
	07	Filtro Olio	E177096	MAHLE			E23
	09	Filtro Olio	CF172006	CHAMPION			E22
			E1762100	HIFLO			E22
500		4X4 AUTOMATIC					
04	07	Filtro Olio	CF172070	CHAMPION			
			E1713800	HIFLO			E23
	08	Filtro Olio	E177096	MAHLE			E23
08	09	Filtro Olio	CF172006	CHAMPION			E22
			E1762100	HIFLO			E22

DA	A	DESCRIZIONE	COD. EBF	CLASSE	RIF. ORIG.	NOTE	PAG.
500		4X4 AUTOMATIC LE					
05	06	Filtro Olio	CF172070	CHAMPION			
			E1713800	HIFLO			E23
			E177096	MAHLE			E23
500		4X4 AUTOMATIC M4					
08		Filtro Olio	CF172006	CHAMPION			E22
			E1762100	HIFLO			E22
500		4X4 AUTOMATIC TBX					
04	06	Filtro Olio	CF172070	CHAMPION			
			E1713800	HIFLO			E23
			E177096	MAHLE			E23
500		4X4 AUTOMATIC TRV					
04	06	Filtro Olio	CF172070	CHAMPION			
			E1713800	HIFLO			E23
			E177096	MAHLE			E23
08		Filtro Olio	CF172006	CHAMPION			E22
			E1762100	HIFLO			E22
500		ARCTIC CAT					
98	04	Filtro Olio	CF172070	CHAMPION			
			E1713800	HIFLO			E23
			E177096	MAHLE			E23
500		CORE					
13		Filtro Olio	CF172006	CHAMPION			E22
			E1762100	HIFLO			E22
500		CORE EFI					
13		Filtro Olio	CF172006	CHAMPION			E22
			E1762100	HIFLO			E22
500		TRV CORE					
13		Filtro Olio	CF172006	CHAMPION			E22
			E1762100	HIFLO			E22
500		XT					
13		Filtro Olio	CF172006	CHAMPION			E22
			E1762100	HIFLO			E22
540		PROWLER XT 650 H1 M4					
08	09	Filtro Olio	CF172006	CHAMPION			E22
			E1762100	HIFLO			E22
550		CORE					
13		Filtro Olio	CF172006	CHAMPION			E22
			E1762100	HIFLO			E22
550		GT					
12		Filtro Olio	CF172006	CHAMPION			E22
			E1762100	HIFLO			E22
550		H1 EFI AUTOMATIC					
09	10	Filtro Olio	CF172006	CHAMPION			E22
			E1762100	HIFLO			E22
11		Filtro Olio	CF172006	CHAMPION			E22
			E1762100	HIFLO			E22
550		H1 EFI LE					
09	10	Filtro Olio	CF172006	CHAMPION			E22
			E1762100	HIFLO			E22

* di primo equipaggiamento

DA	A	DESCRIZIONE	COD. EBF	CLASSE	RIF. ORIG.	NOTE	PAG.
550		LTD					
12		Filtro Olio	CF172006	CHAMPION			E22
			E1762100	HIFLO			E22
13		Filtro Olio	CF172006	CHAMPION			E22
			E1762100	HIFLO			E22
550		PROWLER H1 EFI					
09		Filtro Olio	CF172006	CHAMPION			E22
			E1762100	HIFLO			E22
550		PROWLER XT 4X4					
10	13	Filtro Olio	CF172006	CHAMPION			E22
			E1762100	HIFLO			E22
550		S H1 EFI AUTOMATIC					
10	11	Filtro Olio	CF172006	CHAMPION			E22
			E1762100	HIFLO			E22
550		S H1 EFI AUTOMATIC LTD					
10	11	Filtro Olio	CF172006	CHAMPION			E22
			E1762100	HIFLO			E22
550		TRV550 H1 EFI					
09	10	Filtro Olio	CF172006	CHAMPION			E22
			E1762100	HIFLO			E22
11		Filtro Olio	CF172006	CHAMPION			E22
			E1762100	HIFLO			E22
550		TRV550 H1 EFI LE					
09		Filtro Olio	CF172006	CHAMPION			E22
			E1762100	HIFLO			E22
550		TRV550 LTD					
13		Filtro Olio	CF172006	CHAMPION			E22
			E1762100	HIFLO			E22
550		TRV550 S GT					
10		Filtro Olio	CF172006	CHAMPION			E22
			E1762100	HIFLO			E22
550		TRV550 S H1 CRUISER EFI					
11		Filtro Olio	CF172006	CHAMPION			E22
			E1762100	HIFLO			E22
550		TRV550 S H1 GT EFI					
11		Filtro Olio	CF172006	CHAMPION			E22
			E1762100	HIFLO			E22
550		TRV550 XT					
13		Filtro Olio	CF172006	CHAMPION			E22
			E1762100	HIFLO			E22
550		TRV550I CRUISER EFI					
12		Filtro Olio	CF172006	CHAMPION			E22
			E1762100	HIFLO			E22
550		TRV550I GT EFI					
12		Filtro Olio	CF172006	CHAMPION			E22
			E1762100	HIFLO			E22
550		XT					
13		Filtro Olio	CF172006	CHAMPION			E22
			E1762100	HIFLO			E22
600		4X4					
04		Filtro Olio	CF172034	CHAMPION			E18

DA	A	DESCRIZIONE	COD. EBF	CLASSE	RIF. ORIG.	NOTE	PAG.
			E1720400	HIFLO			E18
04		Filtro Olio	E177097	MAHLE			E18
		Filtro Olio Cromato	E1720401	HIFLO			E18
		Filtro Olio Racing	E1720405	HIFLO			E18
600		4X4 LE					
04		Filtro Olio	CF172034	CHAMPION			E18
			E1720400	HIFLO			E18
04		Filtro Olio	E177097	MAHLE			E18
		Filtro Olio Cromato	E1720401	HIFLO			E18
		Filtro Olio Racing	E1720405	HIFLO			E18
650		H1					
09		Filtro Olio	CF172006	CHAMPION			E22
			E1762100	HIFLO			E22
650		H1 4X4 AUTOMATIC					
07	11	Filtro Olio	CF172006	CHAMPION			E22
			E1762100	HIFLO			E22
650		H1 4X4 AUTOMATIC FIS					
07	08	Filtro Olio	CF172006	CHAMPION			E22
			E1762100	HIFLO			E22
650		H1 4X4 AUTOMATIC LE					
07		Filtro Olio	CF172006	CHAMPION			E22
			E1762100	HIFLO			E22
650		H1 4X4 AUTOMATIC TBX					
07		Filtro Olio	CF172006	CHAMPION			E22
			E1762100	HIFLO			E22
650		H1 4X4 AUTOMATIC TRV PLUS					
07	08	Filtro Olio	CF172006	CHAMPION			E22
			E1762100	HIFLO			E22
650		H1 4X4 SE					
06	07	Filtro Olio	CF172006	CHAMPION			E22
			E1762100	HIFLO			E22
650		H1 4X4 TRV PLUS LE					
07		Filtro Olio	CF172006	CHAMPION			E22
			E1762100	HIFLO			E22
650		H1 MUD PRO					
10	11	Filtro Olio	CF172006	CHAMPION			E22
			E1762100	HIFLO			E22
650		PROWLER 4X4 AUTO					
08		Filtro Olio	CF172006	CHAMPION			E22
			E1762100	HIFLO			E22
650		PROWLER H1					
07		Filtro Olio	CF172006	CHAMPION			E22
			E1762100	HIFLO			E22
650		PROWLER XT 650 H1					
06	09	Filtro Olio	CF172006	CHAMPION			E22
			E1762100	HIFLO			E22
650		V2 4X4					
06		Filtro Olio	E177097	MAHLE			E18
		Filtro Olio Cromato	E1720401	HIFLO			E18
		Filtro Olio Racing	E1720405	HIFLO			E18

* di primo equipaggiamento

DA	A	DESCRIZIONE	COD. EBF	CLASSE	RIF. ORIG.	NOTE	PAG.
650 V-2 4X4							
06		Filtro Olio	CF172034	CHAMPION			E18
			E1720400	HIFLO			E18
650 V2 4X4 AUTOMATIC							
04	05	Filtro Olio	E177097	MAHLE			E18
		Filtro Olio Cromato	E1720401	HIFLO			E18
		Filtro Olio Racing	E1720405	HIFLO			E18
650 V-2 4X4 AUTOMATIC							
04	05	Filtro Olio	CF172034	CHAMPION			E18
			E1720400	HIFLO			E18
650 V2 4X4 AUTOMATIC LE							
04	05	Filtro Olio	E177097	MAHLE			E18
		Filtro Olio Cromato	E1720401	HIFLO			E18
		Filtro Olio Racing	E1720405	HIFLO			E18
650 V-2 4X4 AUTOMATIC LE							
04	05	Filtro Olio	CF172034	CHAMPION			E18
			E1720400	HIFLO			E18
650 V2 4X4 LE TS							
06		Filtro Olio	E177097	MAHLE			E18
		Filtro Olio Cromato	E1720401	HIFLO			E18
		Filtro Olio Racing	E1720405	HIFLO			E18
650 V-2 4X4 LE TS							
06		Filtro Olio	CF172034	CHAMPION			E18
			E1720400	HIFLO			E18
700 4X4 AUTOMATIC FIS EFI							
08		Filtro Olio	CF172006	CHAMPION			E22
			E1762100	HIFLO			E22
700 4X4 AUTOMATIC LE EFI							
07		Filtro Olio	CF172006	CHAMPION			E22
			E1762100	HIFLO			E22
700 4X4 AUTOMATIC M4 EFI							
08		Filtro Olio	CF172006	CHAMPION			E22
			E1762100	HIFLO			E22
700 4X4 AUTOMATIC TRV EFI							
08		Filtro Olio	CF172006	CHAMPION			E22
			E1762100	HIFLO			E22
700 4X4 AUTOMATIC TRV LE EFI							
08		Filtro Olio	CF172006	CHAMPION			E22
			E1762100	HIFLO			E22
700 700							
09		Filtro Olio	CF172006	CHAMPION			E22
			E1762100	HIFLO			E22
13		Filtro Olio	CF172006	CHAMPION			E22
			E1762100	HIFLO			E22
700 700I							
12		Filtro Olio	CF172006	CHAMPION			E22
			E1762100	HIFLO			E22
700 GT							
12		Filtro Olio	CF172006	CHAMPION			E22
			E1762100	HIFLO			E22

* di primo equipaggiamento

DA	A	DESCRIZIONE	COD. EBF	CLASSE	RIF. ORIG.	NOTE	PAG.
700 H1 4X4 AUTOMATIC EFI							
07	11	Filtro Olio	CF172006	CHAMPION			E22
			E1762100	HIFLO			E22
700 H1 4X4 AUTOMATIC LE EFI							
09	10	Filtro Olio	CF172006	CHAMPION			E22
			E1762100	HIFLO			E22
700 H1 4X4 AUTOMATIC MUD PRO							
09	11	Filtro Olio	CF172006	CHAMPION			E22
			E1762100	HIFLO			E22
700 LTD							
13		Filtro Olio	CF172006	CHAMPION			E22
			E1762100	HIFLO			E22
700 PROWLER EFI LE							
09		Filtro Olio	CF172006	CHAMPION			E22
			E1762100	HIFLO			E22
700 S GT							
10		Filtro Olio	CF172006	CHAMPION			E22
			E1762100	HIFLO			E22
700 S H1 4X4 AUTOMATIC EFI							
10	11	Filtro Olio	CF172006	CHAMPION			E22
			E1762100	HIFLO			E22
700 S H1 4X4 AUTOMATIC LTD							
10	11	Filtro Olio	CF172006	CHAMPION			E22
			E1762100	HIFLO			E22
700 S H1 4X4 AUTOMATIC TBX							
11		Filtro Olio	CF172006	CHAMPION			E22
			E1762100	HIFLO			E22
700 TBX700 H1 EFI							
10		Filtro Olio	CF172006	CHAMPION			E22
			E1762100	HIFLO			E22
700 TRV700 H1 EFI							
10	11	Filtro Olio	CF172006	CHAMPION			E22
			E1762100	HIFLO			E22
700 TRV700 H1 EFI CRUISER							
09	11	Filtro Olio	CF172006	CHAMPION			E22
			E1762100	HIFLO			E22
700 XT							
13		Filtro Olio	CF172006	CHAMPION			E22
			E1762100	HIFLO			E22
700 XTX700 PROWLER 4X4 HDX I							
11	13	Filtro Olio	CF172006	CHAMPION			E22
			E1762100	HIFLO			E22
700 XTX700 PROWLER 4X4 I							
11	13	Filtro Olio	CF172006	CHAMPION			E22
			E1762100	HIFLO			E22
700 XTX700 PROWLER 4X4 INTERNATIONAL TIMBER CAMO							
10		Filtro Olio	CF172006	CHAMPION			E22
			E1762100	HIFLO			E22
700 XTX700 PROWLER EFI H1							
09		Filtro Olio	CF172006	CHAMPION			E22

DA	A	DESCRIZIONE	COD. EBF	CLASSE	RIF. ORIG.	NOTE	PAG.
			E1762100	HIFLO			E22
1000		4X4 AUTOMATIC MUD PRO H2					
10	11	Filtro Olio	CF172006	CHAMPION			E22
			E1762100	HIFLO			E22
1000		GT					
12		Filtro Olio	CF172006	CHAMPION			E22
			E1762100	HIFLO			E22
1000		LTD					
13		Filtro Olio	CF172006	CHAMPION			E22
			E1762100	HIFLO			E22
1000		MUD PRO LTD					
13		Filtro Olio	CF172006	CHAMPION			E22
			E1762100	HIFLO			E22
1000		PROWLER					
13		Filtro Olio	CF172006	CHAMPION			E22
			E1762100	HIFLO			E22
1000		PROWLER H2 EFI 4X4					
09	12	Filtro Olio	CF172006	CHAMPION			E22
			E1762100	HIFLO			E22
1000		S H2 EFI					
11		Filtro Olio	CF172006	CHAMPION			E22
			E1762100	HIFLO			E22
1000		THUNDERCAT H2					
08	10	Filtro Olio	CF172006	CHAMPION			E22
			E1762100	HIFLO			E22
1000		THUNDERCAT H2 LE					
10		Filtro Olio	CF172006	CHAMPION			E22
			E1762100	HIFLO			E22
1000		TRV1000 H2 EFI CRUISER					
09	10	Filtro Olio	CF172006	CHAMPION			E22
			E1762100	HIFLO			E22
1000		TRV1000 S H2 EFI CRUISER					
11		Filtro Olio	CF172006	CHAMPION			E22
			E1762100	HIFLO			E22
1000		WILDCAT					
13		Filtro Olio	CF172006	CHAMPION			E22
			E1762100	HIFLO			E22
1000		WILDCAT LTD					
13		Filtro Olio	CF172006	CHAMPION			E22
			E1762100	HIFLO			E22
1000		XT					
13		Filtro Olio	CF172006	CHAMPION			E22
			E1762100	HIFLO			E22
BAJAJ							
100		BOXER					
		Filtro Olio	E1754000	HIFLO	<i>DD121181</i>		E24
115		CALIPER					
		Filtro Olio	E1754000	HIFLO	<i>DD121181</i>		E24

* di primo equipaggiamento

DA	A	DESCRIZIONE	COD. EBF	CLASSE	RIF. ORIG.	NOTE	PAG.
130		BOXER					
		Filtro Olio	E1754000	HIFLO	<i>DD121181</i>		E24
135		PULSAR					
		Filtro Olio	E1754000	HIFLO	<i>DD121181</i>		E24

BELLIER

400		Z402					
		Filtro Aria	E17742	OKYAMI		Mot. Kubota	E81
500		ASSO					
		Filtro Aria	E17745	OKYAMI		Mot. YANMAR Diesel 523	E72
500		ATOLL					
		Filtro Aria	E17745	OKYAMI		Mot. YANMAR Diesel 523	E72
500		DIVANE					
		Filtro Aria	E17746	OKYAMI		Mot. Lombardini	E72
500		Z482					
		Filtro Aria	E17742	OKYAMI		Mot. Kubota	E81
520		ATOLL					
		Filtro Aria	E17745	OKYAMI		Mot. YANMAR Diesel 523	E72
520		DIVANE					
		Filtro Aria	E17745	OKYAMI		Mot. YANMAR Diesel 523	E72
550		VX					
		Filtro Aria	E17746	OKYAMI		Mot. Lombardini	E72
650		VX					
		Filtro Aria	E17745	OKYAMI		Mot. YANMAR Diesel 523	E72

BENELLI

50		491					
98	02	Filtro Aria	CF171133	CHAMPION		Motore minarelli	
			E17540	OKYAMI			E76
		Filtro Aria DS	E1740015	HIFLO		Motore minarelli	E76
50		K2					
98		Filtro Aria	E17540	OKYAMI			E76
50		K2 2T					
98	01	Filtro Aria	CF171133	CHAMPION			
		Filtro Aria DS	E1740015	HIFLO			E76
50		NAKED					
02	02	Filtro Aria	CF171133	CHAMPION		Motore minarelli	
		Filtro Aria DS	E1740015	HIFLO		Motore minarelli	E76

DA	A	DESCRIZIONE	COD. EBF	CLASSE	RIF. ORIG.	NOTE	PAG.
50		PEPE					
99	04	Filtro Aria	E17647	OKYAMI	<i>R72340021A0</i>		E66
50		PEPE LX					
99	04	Filtro Aria	E17647	OKYAMI	<i>R72340021A0</i>		E66
100		K2					
99		Filtro Aria	E17540	OKYAMI			E76
100		K2 2T					
98	01	Filtro Aria	CF171133	CHAMPION			
		Filtro Aria DS	E1740015	HIFLO			E76
125		124 4T					
76	94	Filtro Aria	E173083200	UFI			E48
		Filtro Olio	E172314900	UFI			E20
125		125					
76	94	Filtro Aria	E172771000	UFI			E43
125		125 2C CUSTOM					
76	94	Filtro Aria	E172771000	UFI			E43
125		125 2C TURISMO					
76	94	Filtro Aria	E172771000	UFI			E43
125		125 SPORT					
76	94	Filtro Aria	E172771000	UFI			E43
125		AD					
07	08	Filtro Olio	CF172056	CHAMPION		Motore Piaggio	E16
			E1718300	HIFLO		Motore Piaggio	E16
125		AD BENELLI ADIVA					
01	06	Filtro Olio	CF172056	CHAMPION			E16
			E1718300	HIFLO			E16
125		ADIVA					
00	03	Filtro Aria	E17563	OKYAMI	<i>487401</i>		E75
		Filtro Aria DS	E1752095	HIFLO			E75
		Filtro Olio	CF172056	CHAMPION			E16
			E1718300	HIFLO			E16
			E177109	MAHLE			E16
01	03	Filtro Aria	E17744	OKYAMI	<i>R72340061A0</i>		E72
125		JARNO					
88	94	Filtro Aria	E173081400	UFI			E78
			E17707	OKYAMI			E78
125		VELVET					
99	01	Filtro Aria	E17582	OKYAMI	<i>R72310051A0</i>		E63
125		VELVET TOURING					
01	03	Filtro Aria	E17582	OKYAMI	<i>R72310051A0</i>		E63
150		AD BENELLI ADIVA					
01	06	Filtro Olio	CF172056	CHAMPION			E16
			E1718300	HIFLO			E16
150		ADIVA					
00	03	Filtro Aria	E17563	OKYAMI	<i>487401</i>		E75
		Filtro Aria DS	E1752095	HIFLO			E75
		Filtro Olio	CF172056	CHAMPION			E16
			E1718300	HIFLO			E16
			E177109	MAHLE			E16

DA	A	DESCRIZIONE	COD. EBF	CLASSE	RIF. ORIG.	NOTE	PAG.
01	02	Filtro Aria	E17744	OKYAMI	<i>R72340061A0</i>		E72
99		Filtro Aria	E17516	OKYAMI			E60
		Filtro Olio	E177109	MAHLE			E16
150		VELVET					
99	01	Filtro Aria	E17582	OKYAMI	<i>R72310051A0</i>		E63
150		VELVET TOURING					
01	03	Filtro Aria	E17582	OKYAMI	<i>R72310051A0</i>		E63
250		250					
76	84	Filtro Olio	E172314900	UFI			E20
250		250 2C					
75	86	Filtro Aria	E172771000	UFI			E43
250		250 2C E					
75	86	Filtro Aria	E172771000	UFI			E43
250		250 QUATTRO					
76	84	Filtro Olio	E172314900	UFI			E20
250		250 QUATTRO 4T					
76	84	Filtro Aria	E173083200	UFI			E48
250		254 4T					
76	84	Filtro Aria	E173083200	UFI			E48
250		AD					
06	11	Filtro Olio	CF172056	CHAMPION		Motore Piaggio	E16
			E1718300	HIFLO		Motore Piaggio	E16
250		ADIVA					
06	08	Filtro Olio	CF172056	CHAMPION			E16
			E1718300	HIFLO			E16
250		VELVET					
99		Filtro Aria	E17549	OKYAMI			E62
	03	Filtro Aria DS	E1742045	HIFLO			E62
250		VELVET TOURING					
99	03	Filtro Aria DS	E1742045	HIFLO			E62
300		304					
82	94	Filtro Olio	E172314900	UFI			E20
300		304 4T					
82	94	Filtro Aria	E173083200	UFI			E48
400		AD					
09	11	Filtro Olio	CF172058	CHAMPION		Motore Piaggio	E16
			E1718400	HIFLO		Motore Piaggio	E16
899		CAFE RACER					
10	11	Filtro Olio	CF172007	CHAMPION			E20
			E1755300	HIFLO			E20
899		CENTURY RACER					
11	12	Filtro Olio	CF172007	CHAMPION			E20
			E1755300	HIFLO			E20
899		TNT					
08	12	Filtro Olio	CF172007	CHAMPION			E20
			E1755300	HIFLO			E20

* di primo equipaggiamento

DA	A	DESCRIZIONE	COD. EBF	CLASSE	RIF. ORIG.	NOTE	PAG.
900 TORNADO							
01		Filtro Olio	CF172007	CHAMPION			E20
			E1755300	HIFLO			E20
03		Filtro Olio	CF172007	CHAMPION			E20
			E1755300	HIFLO			E20
900 TORNADO LE							
02		Filtro Olio	CF172007	CHAMPION			E20
			E1755300	HIFLO			E20
04	12	Filtro Olio	CF172007	CHAMPION			E20
			E1755300	HIFLO			E20
900 TORNADO TRE							
03	05	Filtro Olio	CF172007	CHAMPION			E20
			E1755300	HIFLO			E20
04	05	Filtro Olio	CF172007	CHAMPION			E20
			E1755300	HIFLO			E20
1130 CAFE RACER							
05	11	Filtro Olio	CF172007	CHAMPION			E20
			E1755300	HIFLO			E20
1130 CENTURY RACER							
11		Filtro Olio	CF172007	CHAMPION			E20
			E1755300	HIFLO			E20
1130 TITANIUM							
05	07	Filtro Olio	CF172007	CHAMPION			E20
			E1755300	HIFLO			E20
1130 TNT							
04	07	Filtro Olio	CF172007	CHAMPION			E20
			E1755300	HIFLO			E20
1130 TNT R 160							
10	11	Filtro Olio	CF172007	CHAMPION			E20
			E1755300	HIFLO			E20
1130 TNT SPORT							
05	08	Filtro Olio	CF172007	CHAMPION			E20
			E1755300	HIFLO			E20
1130 TNT SPORT EVO							
05	08	Filtro Olio	CF172007	CHAMPION			E20
			E1755300	HIFLO			E20
1130 TORNADO TRE							
04	12	Filtro Olio	CF172007	CHAMPION			E20
			E1755300	HIFLO			E20
06	10	Filtro Olio	CF172007	CHAMPION			E20
			E1755300	HIFLO			E20
1130 TRE K							
06	11	Filtro Olio	CF172007	CHAMPION			E20
			E1755300	HIFLO			E20
1130 TRE K AMAZONAS							
07	11	Filtro Olio	CF172007	CHAMPION			E20
			E1755300	HIFLO			E20

* di primo equipaggiamento

DA	A	DESCRIZIONE	COD. EBF	CLASSE	RIF. ORIG.	NOTE	PAG.
BETA							
50 ARK AC							
96	12	Filtro Aria	CF171133	CHAMPION			
			E17540	OKYAMI			E76
		Filtro Aria DS	E1740015	HIFLO			E76
50 ARK LC							
96	12	Filtro Aria	CF171133	CHAMPION			
			E17540	OKYAMI			E76
		Filtro Aria DS	E1740015	HIFLO			E76
50 EIKON							
99		Filtro Aria	CF171133	CHAMPION			
			E17540	OKYAMI			E76
		Filtro Aria DS	E1740015	HIFLO			E76
125 RR							
10		Filtro Olio	CF172078	CHAMPION			E11
			E1714100	HIFLO			E11
200 ALP 2.0							
16		Filtro Olio	CF172068	CHAMPION			E9
			E1713200	HIFLO			E9
250 EVO 4T							
09	13	Filtro Olio	CF172042	CHAMPION			E18
			E1720700	HIFLO			E18
250 REV 4T							
07	08	Filtro Olio	CF172042	CHAMPION			E18
			E1720700	HIFLO			E18
250 RR ENDURO 2T							
13	16	Filtro Aria	E1761120	HIFLO			E86
250 RR ENDURO 4T							
05	08	Filtro Olio	E177088	MAHLE		filtro primario	E13
	09	Filtro Aria	E1761110	HIFLO			E86
		Filtro Olio	CF172045	CHAMPION		Filtro 2	E14
			CF172050	CHAMPION		Filtro 1	E13
			E1715500	HIFLO		Filtro 1	E13
			E1715700	HIFLO		Filtro 2	E14
300 EVO 4T							
09	13	Filtro Olio	CF172042	CHAMPION			E18
			E1720700	HIFLO			E18
300 RR ENDURO 2T							
13	16	Filtro Aria	E1761120	HIFLO			E86
350 ALP 4.0							
03	13	Filtro Olio	CF172065	CHAMPION			E10
			E1713600	HIFLO			E10
			E177100	MAHLE			E10
350 EURO							
01	12	Filtro Olio	CF172065	CHAMPION			E10
			E1713600	HIFLO			E10
			E177100	MAHLE			E10
350 JONATHAN							
01	12	Filtro Olio	CF172065	CHAMPION			E10

DA	A	DESCRIZIONE	COD. EBF	CLASSE	RIF. ORIG.	NOTE	PAG.
			E1713600	HIFLO			E10
			E177100	MAHLE			E10
350 M4 4T							
06	12	Filtro Olio	CF172065	CHAMPION			E10
			E1713600	HIFLO			E10
			E177100	MAHLE			E10
350 MOTARD 4.0							
03	12	Filtro Olio	CF172065	CHAMPION			E10
			E1713600	HIFLO			E10
			E177100	MAHLE			E10
350 RR ENDURO 4T							
11	13	Filtro Olio	CF172008	CHAMPION			E22
			E1763100	HIFLO			E22
13	16	Filtro Aria	E1761120	HIFLO			E86
390 RR ENDURO 4T							
15	16	Filtro Aria	E1761120	HIFLO			E86
390 RS DUAL SPORT							
15	16	Filtro Aria	E1761120	HIFLO			E86
400 RR ENDURO 4T							
05	09	Filtro Aria	E1761110	HIFLO			E86
		Filtro Olio	CF172045	CHAMPION		Filtro 2	E14
			CF172050	CHAMPION		Filtro 1	E13
			E1715500	HIFLO		Filtro 1	E13
			E1715700	HIFLO		Filtro 2	E14
			E177088	MAHLE			E13
10	13	Filtro Aria	E1761110	HIFLO			E86
		Filtro Olio	CF172008	CHAMPION			E22
			E1763100	HIFLO			E22
14	15	Filtro Aria	E1761120	HIFLO			E86
430 RR ENDURO 4T							
15	16	Filtro Aria	E1761120	HIFLO			E86
430 RS DUAL SPORT							
15	15	Filtro Aria	E1761120	HIFLO			E86
450 450 RR CROSS COUNTRY 4T							
11	12	Filtro Aria	E1761110	HIFLO			E86
450 RR CROSS COUNTRY 4T							
11	13	Filtro Olio	CF172008	CHAMPION			E22
			E1763100	HIFLO			E22
13	16	Filtro Aria	E1761120	HIFLO			E86
450 RR ENDURO 4T							
05	09	Filtro Olio	CF172045	CHAMPION		Filtro 2	E14
			CF172050	CHAMPION		Filtro 1	E13
			E1715500	HIFLO		Filtro 1	E13
			E1715700	HIFLO		Filtro 2	E14
			E177088	MAHLE		Mot. KTM	E13
12		Filtro Aria	E1761110	HIFLO			E86
10	13	Filtro Olio	CF172008	CHAMPION			E22
			E1763100	HIFLO			E22
13	15	Filtro Aria	E1761120	HIFLO			E86
480 RR ENDURO 4T							
15	16	Filtro Aria	E1761120	HIFLO			E86

* di primo equipaggiamento

DA	A	DESCRIZIONE	COD. EBF	CLASSE	RIF. ORIG.	NOTE	PAG.
500 500 RS DUAL SPORT							
15	16	Filtro Aria	E1761120	HIFLO			E86
500 RR ENDURO 4T							
12	13	Filtro Olio	CF172008	CHAMPION			E22
			E1763100	HIFLO			E22
520 RR ENDURO 4T							
05	09	Filtro Olio	E177088	MAHLE			E13
10	12	Filtro Aria	E1761110	HIFLO			E86
	13	Filtro Olio	CF172008	CHAMPION			E22
			E1763100	HIFLO			E22
13	14	Filtro Aria	E1761120	HIFLO			E86
525 RR ENDURO 4T							
05	09	Filtro Aria	E1761110	HIFLO			E86
		Filtro Olio	CF172045	CHAMPION		Filtro 2	E14
			CF172050	CHAMPION		Filtro 1	E13
			E1715500	HIFLO		Filtro 1	E13
			E1715700	HIFLO		Filtro 2	E14
			E177088	MAHLE		filtro primario	E13

BIMOTA

650 BB1 SUPERMONO							
95	96	Filtro Olio	E172555300	UFI		Mot. Rotax	E12
650 BB1 SUPERMONO BIPOSTO							
95	97	Filtro Olio	E172555300	UFI		Mot. Rotax	E12
750 DB1							
85	86	Filtro Olio	E172310500	UFI			E13
750 DB1S							
86	89	Filtro Olio	E172310500	UFI			E13
900 DB2							
93	98	Filtro Olio	E172310500	UFI			E13
900 DB2SR							
94	96	Filtro Olio	E172310500	UFI			E13
900 DB3 MANTRA							
95	98	Filtro Olio	E172310500	UFI			E13
900 DB4							
00		Filtro Olio	E172310500	UFI			E13
900 DB5							
05		Filtro Olio	E172310500	UFI			E13
900 TESI 1-D							
90	91	Filtro Olio	E172310500	UFI			E13
900 TESI 1-D EF							
90	91	Filtro Olio	E172310500	UFI			E13
900 TESI 1-D ES							
90	91	Filtro Olio	E172310500	UFI			E13
900 TESI 1-D SR							
91	92	Filtro Olio	E172310500	UFI			E13

DA	A	DESCRIZIONE	COD. EBF	CLASSE	RIF. ORIG.	NOTE	PAG.
900		TESI 2D					
05		Filtro Olio	E172310500	UFI			E13
900		TESI MILLENNIUM					
04		Filtro Olio	E172310500	UFI			E13
1000		666					
03		Filtro Olio	E172310500	UFI			E13

BMW

125 C1

99	03	Filtro Aria	E172738000	UFI	13717650186		E77
			E17635	OKYAMI	13717650186		E77
			E1771010	HIFLO	13717650186		E77
		Filtro Carburante	E173176000	UFI		Rotax	E27
			E177090	MAHLE		Rotax	E27
		Filtro Olio	CF172055	CHAMPION			E17
			E1718500	HIFLO			E17
			E172559400	UFI		Mot. Rotax	E17
			E177091	MAHLE			E17

200 C1

00	03	Filtro Aria	E172738000	UFI	13717650186		E77
			E17635	OKYAMI	13717650186		E77
			E1771010	HIFLO	13717650186		E77
		Filtro Carburante	E173176000	UFI		Rotax	E27
			E177090	MAHLE		Rotax	E27
		Filtro Olio	CF172055	CHAMPION			E17
			E1718500	HIFLO			E17
			E172559400	UFI		Mot. Rotax	E17
			E177091	MAHLE			E17

250 R26

56	60	Filtro Aria	E177083	MAHLE			E70
----	----	-------------	----------------	-------	--	--	-----

250 R27

60	66	Filtro Aria	E177083	MAHLE			E70
----	----	-------------	----------------	-------	--	--	-----

450 G450X

09	12	Filtro Olio	CF172011	CHAMPION			E22
			E1761100	HIFLO			E22

450 R45

78	85	Filtro Aria	E172781400	UFI	13721251048 ; 13721254382; 13721259095		E44
			E177077	MAHLE	13721251048 ; 13721254382; 13721259095		E44
			E177082	MAHLE	13721254382		E44
		Filtro Olio	CF172015	CHAMPION	11421337198; 11421337572		E14
			E1716100	HIFLO	11421337198; 11421337572		E14
			E177070	MAHLE	11421337570		E25
			E177079	MAHLE	11421337572		E14

450 R45N

78	85	Filtro Aria	E172781400	UFI	13721251048 ; 13721254382; 13721259095		E44
----	----	-------------	-------------------	-----	--	--	-----

DA	A	DESCRIZIONE	COD. EBF	CLASSE	RIF. ORIG.	NOTE	PAG.
			E177077	MAHLE	13721251048 ; 13721254382; 13721259095		E44
		Filtro Olio	CF172015	CHAMPION	11421337198; 11421337572		E14
			E1716100	HIFLO	11421337198; 11421337572		E14
			E177070	MAHLE	11421337570		E25
			E177079	MAHLE	11421337572		E14

500 R50/5

69	73	Filtro Aria	E172781400	UFI	13721251048 ; 13721254382; 13721259095		E44
			E177077	MAHLE	13721251048 ; 13721254382; 13721259095		E44
			E177082	MAHLE	13721254382		E44
		Filtro Olio	CF172015	CHAMPION	11421337198; 11421337572		E14
			E1716100	HIFLO	11421337198; 11421337572		E14
			E177070	MAHLE	11421337570		E25
			E177079	MAHLE	11421337572		E14

600 R60

55	60	Filtro Aria	E177081	MAHLE			E70
69	84	Filtro Aria	E172781400	UFI	13721251048 ; 13721254382; 13721259095		E44
			E177077	MAHLE	13721251048 ; 13721254382; 13721259095		E44
			CF172015	CHAMPION	11421337198; 11421337572		E14
		Filtro Olio	E1716100	HIFLO	11421337198; 11421337572		E14
			E177070	MAHLE	11421337570		E25
			E177079	MAHLE	11421337572		E14

600 R60/2

60	69	Filtro Aria	E177081	MAHLE			E70
----	----	-------------	----------------	-------	--	--	-----

600 R60/5

69	73	Filtro Aria	E172781400	UFI	13721251048 ; 13721254382; 13721259095		E44
			E177077	MAHLE	13721251048 ; 13721254382; 13721259095		E44
			CF172015	CHAMPION	11421337198; 11421337572		E14
		Filtro Olio	E1716100	HIFLO	11421337198; 11421337572		E14

600 R60/6

73	76	Filtro Aria	E172781400	UFI	13721251048 ; 13721254382; 13721259095		E44
			E177077	MAHLE	13721251048 ; 13721254382; 13721259095		E44
			CF172015	CHAMPION	11421337198; 11421337572		E14
		Filtro Olio	E1716100	HIFLO	11421337198; 11421337572		E14

* di primo equipaggiamento

DA	A	DESCRIZIONE	COD. EBF	CLASSE	RIF. ORIG.	NOTE	PAG.
600 R60/7							
76	80	Filtro Aria	E172781400	UFI	13721251048 13721254382; 13721259095		E44
			E177077	MAHLE	13721251048 13721254382; 13721259095		E44
		Filtro Olio	CF172015	CHAMPION	11421337198; 11421337572		E14
			E1716100	HIFLO	11421337198; 11421337572		E14
80	80	Filtro Olio	CF172015	CHAMPION	11421337198; 11421337572		E14
			E1716100	HIFLO	11421337198; 11421337572		E14

600 R67/3							
56	56	Filtro Aria	E177081	MAHLE			E70

600 R69							
55	60	Filtro Aria	E177081	MAHLE			E70

650 C600 SPORT							
11		Filtro Olio	CF172013	CHAMPION	11427673541		E14
			E1716400	HIFLO	11427673541		E14
			E177072	MAHLE	11427673541		E14
12		Filtro Aria	CF171005	CHAMPION	13727724933		E73
			E177110	MAHLE	13727724933		E73
			E1776040	HIFLO	13727724933		E73

650 C650GT							
11		Filtro Olio	CF172013	CHAMPION	11427673541		E14
			E1716400	HIFLO	11427673541		E14
			E177072	MAHLE	11427673541		E14
12		Filtro Aria	CF171005	CHAMPION	13727724933		E73
			E177110	MAHLE	13727724933		E73
			E1776040	HIFLO	13727724933		E73

650 F650							
93	97	Filtro Aria	E172723000	UFI	13722345027		E80
			E1776030	HIFLO	13722345027		E80
		Filtro Olio	E172555300	UFI		Mot. Rotax	E12
			E177086	MAHLE	11412343452; 11412343118		E12

650 F650CS SCARVER							
02	04	Filtro Aria	E177064	MAHLE	13717659972		E73
		Filtro Olio	E172555300	UFI		Mot. Rotax	E12
			E177086	MAHLE	11412343452; 11412343118		E12

650 F650GS							
00	04	Filtro Aria	CF171007	CHAMPION			E72
			E173014000	UFI			E72
			E1776010	HIFLO			E72
		Filtro Olio	CF172001	CHAMPION			E12
			E1715100	HIFLO			E12
			E172555300	UFI		Mot. Rotax	E12
			E177086	MAHLE	11412343452; 11412343118		E12
05	07	Filtro Aria	CF171007	CHAMPION			E72
			E173014000	UFI			E72
			E177094	MAHLE	13712345232		E72
			E1776010	HIFLO			E72
		Filtro Olio	CF172001	CHAMPION			E12
			E1715100	HIFLO			E12

DA	A	DESCRIZIONE	COD. EBF	CLASSE	RIF. ORIG.	NOTE	PAG.
E172555300							
			UFI			Mot. Rotax	E12
06	12	Filtro Olio	CF172013	CHAMPION	11427673541		E14
			E1716400	HIFLO	11427673541		E14
			E177072	MAHLE	11427673541		E14
08	11	Filtro Aria	CF171008	CHAMPION	13717678281; 13717679366		E73
			E177060	MAHLE	13717678281; 13717679366		E73
			E1779130	HIFLO	13717678281; 13717679366		E73
		Filtro Olio	CF172014	CHAMPION			E14
			E1716000	HIFLO			E14
		Filtro Olio Racing	E1716005	HIFLO			E14
12		Filtro Olio	CF172014	CHAMPION			E14
			E1716000	HIFLO			E14
		Filtro Olio Racing	E1716005	HIFLO			E14

650 F650GS DAKAR							
01	04	Filtro Aria	CF171007	CHAMPION			E72
			E173014000	UFI			E72
			E1776010	HIFLO			E72
		Filtro Olio	CF172001	CHAMPION			E12
			E1715100	HIFLO			E12
			E172555300	UFI		Mot. Rotax	E12
			E177086	MAHLE	11412343452; 11412343118		E12
05	07	Filtro Aria	CF171007	CHAMPION			E72
			E173014000	UFI			E72
			E1776010	HIFLO			E72
		Filtro Olio	CF172001	CHAMPION			E12
			E1715100	HIFLO			E12
			E172555300	UFI		Mot. Rotax	E12

650 F650GS SE							
12		Filtro Olio	CF172014	CHAMPION			E14
			E1716000	HIFLO			E14
		Filtro Olio Racing	E1716005	HIFLO			E14

650 F650ST							
96	99	Filtro Aria	E172723000	UFI	13722345027		E80
			E1776030	HIFLO	13722345027		E80
		Filtro Olio	CF172001	CHAMPION			E12
			E1715100	HIFLO			E12
			E172555300	UFI		Mot. Rotax	E12
			E177086	MAHLE	11412343452; 11412343118		E12

650 G650 X-CHALLENGE							
07	08	Filtro Aria	CF171006	CHAMPION			E73
			E177064	MAHLE	13717659972		E73
			E177094	MAHLE	13712345232		E72
			E1776020	HIFLO			E73
		Filtro Olio	CF172001	CHAMPION			E12
			E1715100	HIFLO			E12
			E172555300	UFI		Mot. Rotax	E12
			E177086	MAHLE	11412343452; 11412343118		E12

650 G650 X-COUNTRY							
07	08	Filtro Aria	CF171006	CHAMPION			E73
			E177064	MAHLE	13717659972		E73
			E177094	MAHLE	13712345232		E72
			E1776020	HIFLO			E73
		Filtro Olio	CF172001	CHAMPION			E12

* di primo equipaggiamento

DA	A	DESCRIZIONE	COD. EBF	CLASSE	RIF. ORIG.	NOTE	PAG.
			E1715100	HIFLO			E12
			E17255300	UFI		Mot. Rotax	E12
			E177086	MAHLE	11412343452; 11412343118		E12

650 G650 X-MOTO

07	08	Filtro Aria	CF171006	CHAMPION			E73
			E177064	MAHLE	13717659972		E73
			E177094	MAHLE	13712345232		E72
			E1776020	HIFLO			E73
		Filtro Olio	CF172001	CHAMPION			E12
			E1715100	HIFLO			E12
			E17255300	UFI		Mot. Rotax	E12
			E177086	MAHLE	11412343452; 11412343118		E12

650 G650GS

09	11	Filtro Aria	CF171007	CHAMPION			E72
			E173014000	UFI			E72
			E1776010	HIFLO			E72
		Filtro Olio	CF172001	CHAMPION			E12
			E1715100	HIFLO			E12
12	16	Filtro Aria	CF171007	CHAMPION			E72
			E1776010	HIFLO			E72
		Filtro Olio	CF172001	CHAMPION			E12
			E1715100	HIFLO			E12
			E17255300	UFI			E12

650 R65

78	88	Filtro Aria	E172781400	UFI	13721251048 ; 13721254382; 13721259095		E44
			E177077	MAHLE	13721251048 ; 13721254382; 13721259095		E44
			E177082	MAHLE	13721254382		E44
		Filtro Olio	CF172015	CHAMPION	11421337198; 11421337572		E14
			E1716100	HIFLO	11421337198; 11421337572		E14
			E177079	MAHLE	11421337572		E14

650 R65GS

88	90	Filtro Olio	CF172015	CHAMPION	11421337198; 11421337572		E14
			E1716100	HIFLO	11421337198; 11421337572		E14

650 R65LS

81	85	Filtro Olio	CF172015	CHAMPION	11421337198; 11421337572		E14
			E1716100	HIFLO	11421337198; 11421337572		E14
			E177079	MAHLE	11421337572		E14

650 R65R

86	96	Filtro Olio	CF172015	CHAMPION	11421337198; 11421337572		E14
			E1716100	HIFLO	11421337198; 11421337572		E14

650 R65RT

85	88	Filtro Olio	CF172015	CHAMPION	11421337198; 11421337572		E14
			E1716100	HIFLO	11421337198; 11421337572		E14

DA	A	DESCRIZIONE	COD. EBF	CLASSE	RIF. ORIG.	NOTE	PAG.
650		R65S					
78	80	Filtro Aria	E172781400	UFI	13721251048 ; 13721254382; 13721259095		E44
			E177077	MAHLE	13721251048 ; 13721254382; 13721259095		E44
		Filtro Olio	CF172015	CHAMPION	11421337198; 11421337572		E14
			E1716100	HIFLO	11421337198; 11421337572		E14
			E177070	MAHLE	11421337570		E25
81	85	Filtro Olio	CF172015	CHAMPION	11421337198; 11421337572		E14
			E1716100	HIFLO	11421337198; 11421337572		E14
			E177070	MAHLE	11421337570		E25

700 F700GS

11		Filtro Aria	E177060	MAHLE	13717678281; 13717679366		E73
		Filtro Olio	CF172014	CHAMPION			E14
			E1716000	HIFLO			E14
		Filtro Olio Racing	E1716005	HIFLO			E14

750 K75

85	88	Filtro Aria	E177076	MAHLE	13721460999 - 13721460337		E69
		Filtro Olio	E177066	MAHLE	11002300053		E14
86	97	Filtro Carburante	E173176000	UFI			E27
			E177090	MAHLE			E27
		Filtro Olio	CF172012	CHAMPION			E14
			E1716300	HIFLO			E14
			E177084	MAHLE	BM. 11001300053; 11421460845/ 697/ 327/ 858/ 845/ 833		E14

750 K75 TOURING

84	96	Filtro Carburante	E173176000	UFI			E27
			E177090	MAHLE			E27

750 K75C

85	88	Filtro Aria	E177076	MAHLE	13721460999 - 13721460337		E69
		Filtro Carburante	E173176000	UFI			E27
			E177090	MAHLE			E27
		Filtro Olio	CF172012	CHAMPION			E14
			E1716300	HIFLO			E14
			E177084	MAHLE	BM. 11001300053; 11421460845/ 697/ 327/ 858/ 845/ 833		E14

750 K75J

84	96	Filtro Carburante	E173176000	UFI			E27
			E177090	MAHLE			E27

750 K75RS

84	96	Filtro Carburante	E173176000	UFI			E27
			E177090	MAHLE			E27

750 K75RT

89	96	Filtro Aria	E177076	MAHLE	13721460999 - 13721460337		E69
		Filtro Carburante	E173176000	UFI			E27

* di primo equipaggiamento

DA	A	DESCRIZIONE	COD. EBF	CLASSE	RIF. ORIG.	NOTE	PAG.
			E177090	MAHLE			E27
90	96	Filtro Carburante	E173176000	UFI			E27
			E177090	MAHLE			E27
		Filtro Olio	E177084	MAHLE	BM. 11001300053; 11421460845/ 697/ 327/ 858/ 845/ 833		E14

750 | K75S

85	97	Filtro Carburante	E173176000	UFI			E27
			E177090	MAHLE			E27
		Filtro Olio	E177084	MAHLE	BM. 11001300053; 11421460845/ 697/ 327/ 858/ 845/ 833		E14
86	96	Filtro Aria	E177076	MAHLE	13721460999 - 13721460337		E69

750 | R75

		Filtro Olio	E177079	MAHLE	11421337572		E14
69	77	Filtro Aria	E177082	MAHLE	13721254382		E44

750 | R75/5

69	73	Filtro Aria	E172781400	UFI	13721251048 ; 13721254382; 13721259095		E44
			E177077	MAHLE	13721251048 ; 13721254382; 13721259095		E44
		Filtro Olio	CF172015	CHAMPION	11421337198; 11421337572		E14
			E1716100	HIFLO	11421337198; 11421337572		E14
			E177070	MAHLE	11421337570		E25

750 | R75/6

72	77	Filtro Aria	E172781400	UFI	13721251048 ; 13721254382; 13721259095		E44
			E177077	MAHLE	13721251048 ; 13721254382; 13721259095		E44
		Filtro Olio	CF172015	CHAMPION	11421337198; 11421337572		E14
			E1716100	HIFLO	11421337198; 11421337572		E14
			E177070	MAHLE	11421337570		E25

750 | R75/7

77	79	Filtro Aria	E172781400	UFI	13721251048 ; 13721254382; 13721259095		E44
			E177077	MAHLE	13721251048 ; 13721254382; 13721259095		E44
		Filtro Olio	CF172015	CHAMPION	11421337198; 11421337572		E14
			E1716100	HIFLO	11421337198; 11421337572		E14
			E177070	MAHLE	11421337570		E25

800 | F800GS

06		Filtro Aria	CF171008	CHAMPION	13717678281; 13717679366		E73
			E177060	MAHLE	13717678281; 13717679366		E73
			E1779130	HIFLO	13717678281; 13717679366		E73
		Filtro Olio	CF172014	CHAMPION		K72	E14
			E1716000	HIFLO		K72	E14

DA	A	DESCRIZIONE	COD. EBF	CLASSE	RIF. ORIG.	NOTE	PAG.
			E177108	MAHLE	11427719357		E14
		Filtro Olio Racing	E1716005	HIFLO		K72	E14

800 | F800GS ADVENTURE

12		Filtro Aria	CF171008	CHAMPION	13717678281; 13717679366		E73
			E177060	MAHLE	13717678281; 13717679366		E73
			E1779130	HIFLO	13717678281; 13717679366		E73
		Filtro Olio	CF172013	CHAMPION	11427673541		E14
			E1716400	HIFLO	11427673541		E14
			E177072	MAHLE	11427673541		E14

800 | F800GS TRIPLE BLACK

12		Filtro Aria	CF171008	CHAMPION	13717678281; 13717679366		E73
			E1779130	HIFLO	13717678281; 13717679366		E73
		Filtro Olio	CF172014	CHAMPION			E14
			E1716000	HIFLO			E14
			E177108	MAHLE	11427719357		E14
		Filtro Olio Racing	E1716005	HIFLO			E14

800 | F800GS TROPHY

12		Filtro Aria	CF171008	CHAMPION	13717678281; 13717679366		E73
			E1779130	HIFLO	13717678281; 13717679366		E73
		Filtro Olio	CF172014	CHAMPION			E14
			E1716000	HIFLO			E14
		Filtro Olio Racing	E1716005	HIFLO			E14

800 | F800GT

12		Filtro Aria	CF171008	CHAMPION	13717678281; 13717679366		E73
			E177060	MAHLE	13717678281; 13717679366		E73
			E1779130	HIFLO	13717678281; 13717679366		E73
		Filtro Olio	CF172014	CHAMPION			E14
			E1716000	HIFLO			E14
			E177108	MAHLE	11427719357		E14
		Filtro Olio Racing	E1716005	HIFLO			E14

800 | F800R

05	09	Filtro Olio	CF172013	CHAMPION	11427673541		E14
			E1716400	HIFLO	11427673541		E14
			E177072	MAHLE	11427673541		E14
10	11	Filtro Aria	CF171008	CHAMPION	13717678281; 13717679366		E73
			E177060	MAHLE	13717678281; 13717679366		E73
			E1779130	HIFLO	13717678281; 13717679366		E73
		Filtro Olio	CF172014	CHAMPION			E14
			E1716000	HIFLO			E14
			E177108	MAHLE	11427719357		E14
		Filtro Olio Racing	E1716005	HIFLO			E14
12		Filtro Aria	CF171008	CHAMPION	13717678281; 13717679366		E73
			E177060	MAHLE	13717678281; 13717679366		E73
			E1779130	HIFLO	13717678281; 13717679366		E73
		Filtro Olio	CF172014	CHAMPION			E14
			E1716000	HIFLO			E14
		Filtro Olio Racing	E1716005	HIFLO			E14

* di primo equipaggiamento

DA	A	DESCRIZIONE	COD. EBF	CLASSE	RIF. ORIG.	NOTE	PAG.
800		F800R CHRIS PFEIFFER REPLICA					
10		Filtro Aria	CF171008	CHAMPION	13717678281; 13717679366		E73
			E1779130	HIFLO	13717678281; 13717679366		E73
		Filtro Olio	CF172014	CHAMPION			E14
			E1716000	HIFLO			E14
		Filtro Olio Racing	E1716005	HIFLO			E14

800		F800S					
05	10	Filtro Aria	CF171008	CHAMPION	13717678281; 13717679366		E73
			E177060	MAHLE	13717678281; 13717679366		E73
			E1779130	HIFLO	13717678281; 13717679366		E73
		Filtro Olio	CF172010	CHAMPION			E15
			E1716500	HIFLO			E15
			E177108	MAHLE	11427719357		E14

800		F800ST					
06		Filtro Aria	CF171008	CHAMPION	13717678281; 13717679366		E73
			E177060	MAHLE	13717678281; 13717679366		E73
			E1779130	HIFLO	13717678281; 13717679366		E73
		Filtro Olio	CF172010	CHAMPION			E15
			E1716500	HIFLO			E15
			E177108	MAHLE	11427719357		E14

800		R80					
76	80	Filtro Aria	E177082	MAHLE	13721254382		E44
84	94	Filtro Olio	CF172015	CHAMPION	11421337198; 11421337572		E14
			E1716100	HIFLO	11421337198; 11421337572		E14
			E177070	MAHLE	11421337570		E25
			E177079	MAHLE	11421337572		E14

800		R80/7					
77	80	Filtro Aria	E172781400	UFI	13721251048 ; 13721254382; 13721259095		E44
			E177077	MAHLE	13721251048 ; 13721254382; 13721259095		E44
		Filtro Olio	CF172015	CHAMPION	11421337198; 11421337572		E14
			E1716100	HIFLO	11421337198; 11421337572		E14
			E177070	MAHLE	11421337570		E25
80	84	Filtro Olio	CF172015	CHAMPION	11421337198; 11421337572		E14
			E1716100	HIFLO	11421337198; 11421337572		E14
			E177070	MAHLE	11421337570		E25

800		R80GS					
80	95	Filtro Olio	CF172015	CHAMPION	11421337198; 11421337572		E14
			E1716100	HIFLO	11421337198; 11421337572		E14
			E177070	MAHLE	11421337570	x modelli con radiatore	E25
			E177071	MAHLE	11009056146; 1421337575	x modelli senza radiatore	E25
			E177079	MAHLE	11421337572		E14

DA	A	DESCRIZIONE	COD. EBF	CLASSE	RIF. ORIG.	NOTE	PAG.
800		R80GS PARIS-DAKAR					
88	95	Filtro Olio	CF172015	CHAMPION	11421337198; 11421337572		E14
			E1716100	HIFLO	11421337198; 11421337572		E14
			E177070	MAHLE	11421337570	x modelli con radiatore	E25
			E177079	MAHLE	11421337572		E14

800		R80R					
91	94	Filtro Olio	CF172015	CHAMPION	11421337198; 11421337572		E14
			E1716100	HIFLO	11421337198; 11421337572		E14
			E177070	MAHLE	11421337570		E25
			E177079	MAHLE	11421337572		E14

800		R80RT					
84	95	Filtro Olio	CF172015	CHAMPION	11421337198; 11421337572		E14
			E1716100	HIFLO	11421337198; 11421337572		E14
			E177070	MAHLE	11421337570		E25
			E177079	MAHLE	11421337572		E14

800		R80ST					
82	84	Filtro Olio	CF172015	CHAMPION	11421337198; 11421337572		E14
			E1716100	HIFLO	11421337198; 11421337572		E14
			E177070	MAHLE	11421337570		E25
			E177079	MAHLE	11421337572		E14

850		R850 CLASSIC					
98	01	Filtro Carburante	E173176000	UFI			E27
			E177090	MAHLE			E27

850		R850C					
97	09	Filtro Aria	E177093	MAHLE			E70
98	01	Filtro Carburante	E173176000	UFI			E27
			E177090	MAHLE			E27
		Filtro Olio	CF172012	CHAMPION			E14
			E1716300	HIFLO			E14
			E177084	MAHLE	BM. 11001300053; 11421460845/ 697/ 327/ 858/ 845/ 833		E14

850		R850C AVANTGARDE					
01	01	Filtro Carburante	E173176000	UFI			E27
			E177090	MAHLE			E27
		Filtro Olio	CF172012	CHAMPION			E14
			E1716300	HIFLO			E14

850		R850GS					
96	01	Filtro Aria	CF171011	CHAMPION			E73
			E177087	MAHLE	13711341528		E73
			E1779100	HIFLO			E73
		Filtro Carburante	E173176000	UFI			E27
			E177090	MAHLE			E27
		Filtro Olio	CF172012	CHAMPION			E14
			E1716300	HIFLO			E14
			E177084	MAHLE	BM. 11001300053; 11421460845/ 697/ 327/ 858/ 845/ 833		E14

* di primo equipaggiamento

DA	A	DESCRIZIONE	COD. EBF	CLASSE	RIF. ORIG.	NOTE	PAG.
850 R850R							
94	01	Filtro Aria	CF171011	CHAMPION			E73
			E177087	MAHLE	13711341528		E73
			E1779100	HIFLO			E73
		Filtro Carburante	E173176000	UFI			E27
			E177090	MAHLE			E27
		Filtro Olio	CF172012	CHAMPION			E14
			E1716300	HIFLO			E14
			E177084	MAHLE	BM. 11001300053; 11421460845/ 697/327/ 858/845/833		E14

850 R850RT							
96	05	Filtro Aria	CF171011	CHAMPION			E73
			E177087	MAHLE	13711341528		E73
			E1779100	HIFLO			E73
		Filtro Carburante	E173176000	UFI			E27
			E177090	MAHLE			E27
		Filtro Olio	CF172012	CHAMPION			E14
			E1716300	HIFLO			E14
			E177084	MAHLE	BM. 11001300053; 11421460845/ 697/327/ 858/845/833		E14

900 R90							
73	76	Filtro Aria	E177082	MAHLE	13721254382		E44
		Filtro Olio	E177079	MAHLE	11421337572		E14

900 R90/6							
73	76	Filtro Aria	E172781400	UFI	13721251048 ; 13721254382; 13721259095		E44
			E177077	MAHLE	13721251048 ; 13721254382; 13721259095		E44
			E177082	MAHLE	13721254382		E44
		Filtro Olio	CF172015	CHAMPION	11421337198; 11421337572		E14
			E1716100	HIFLO	11421337198; 11421337572		E14
			E177070	MAHLE	11421337570		E25
			E177079	MAHLE	11421337572		E14

900 R900RT							
05		Filtro Olio	CF172013	CHAMPION	11427673541		E14
			E1716400	HIFLO	11427673541		E14
			E177072	MAHLE	11427673541		E14

900 R90S							
73	76	Filtro Aria	E172781400	UFI	13721251048 ; 13721254382; 13721259095		E44
			E177077	MAHLE	13721251048 ; 13721254382; 13721259095		E44
			E177082	MAHLE	13721254382		E44
		Filtro Olio	CF172015	CHAMPION	11421337198; 11421337572		E14
			E1716100	HIFLO	11421337198; 11421337572		E14
			E177070	MAHLE	11421337570		E25
			E177079	MAHLE	11421337572		E14

DA	A	DESCRIZIONE	COD. EBF	CLASSE	RIF. ORIG.	NOTE	PAG.
1000 HP4							
13		Filtro Olio	CF172014	CHAMPION			E14
			E1716000	HIFLO			E14
		Filtro Olio Racing	E1716005	HIFLO			E14

1000 K1							
88	93	Filtro Olio	E177066	MAHLE	11002300053		E14
89	94	Filtro Aria	E177085	MAHLE			E70
		Filtro Carburante	E173176000	UFI			E27
			E177090	MAHLE			E27
		Filtro Olio	CF172012	CHAMPION			E14
			E1716300	HIFLO			E14
			E177084	MAHLE	BM. 11001300053; 11421460845/ 697/327/ 858/845/833		E14

1000 K100							
82	88	Filtro Olio	E177066	MAHLE	11002300053		E14
83	89	Filtro Aria	E177076	MAHLE	13721460999 - 13721460337		E69
		Filtro Carburante	E173176000	UFI			E27
			E177090	MAHLE			E27
		Filtro Olio	CF172012	CHAMPION			E14
			E1716300	HIFLO			E14
			E177084	MAHLE	BM. 11001300053; 11421460845/ 697/327/ 858/845/833		E14
90	92	Filtro Aria	E177085	MAHLE			E70

1000 K100LT							
83	94	Filtro Aria	E177076	MAHLE	13721460999 - 13721460337		E69
		Filtro Carburante	E173176000	UFI			E27
			E177090	MAHLE			E27
		Filtro Olio	CF172012	CHAMPION			E14
			E1716300	HIFLO			E14
			E177066	MAHLE	11002300053		E14
			E177084	MAHLE	BM. 11001300053; 11421460845/ 697/327/ 858/845/833		E14

1000 K100RS							
83	92	Filtro Aria	E177076	MAHLE	13721460999 - 13721460337		E69
		Filtro Carburante	E173176000	UFI			E27
			E177090	MAHLE			E27
		Filtro Olio	CF172012	CHAMPION			E14
			E1716300	HIFLO			E14
			E177066	MAHLE	11002300053		E14

1000 K100RT							
83	94	Filtro Aria	E177076	MAHLE	13721460999 - 13721460337		E69
		Filtro Olio	CF172012	CHAMPION			E14
			E1716300	HIFLO			E14
			E177066	MAHLE	11002300053		E14
			E177084	MAHLE	BM. 11001300053; 11421460845/ 697/327/ 858/845/833		E14
84	88	Filtro Carburante	E173176000	UFI			E27

* di primo equipaggiamento

DA	A	DESCRIZIONE	COD. EBF	CLASSE	RIF. ORIG.	NOTE	PAG.
			E177090	MAHLE			E27
1000		K1100					
90	98	Filtro Aria	E177085	MAHLE			E70
1000		R100					
76	78	Filtro Aria	E177082	MAHLE	13721254382		E44
		Filtro Olio	CF172015	CHAMPION	11421337198; 11421337572		E14
			E1716100	HIFLO	11421337198; 11421337572		E14
			E177070	MAHLE	11421337570	x modelli con radiatore	E25
			E177071	MAHLE	11009056146; 1421337575	x modelli senza radiatore	E25
1000		R100 S					
78	80	Filtro Olio	E177071	MAHLE	11009056146; 1421337575	x modelli senza radiatore	E25
1000		R100 T					
77	84	Filtro Olio	E177071	MAHLE	11009056146; 1421337575	x modelli senza radiatore	E25
1000		R100/7					
76	78	Filtro Aria	E172781400	UFI	13721251048 ; 13721254382; 13721259095		E44
			E177077	MAHLE	13721251048 ; 13721254382; 13721259095		E44
		Filtro Olio	CF172015	CHAMPION	11421337198; 11421337572		E14
			E1716100	HIFLO	11421337198; 11421337572		E14
			E177071	MAHLE	11009056146; 1421337575	x modelli senza radiatore	E25
1000		R100CS					
81		Filtro Olio	CF172015	CHAMPION	11421337198; 11421337572		E14
			E1716100	HIFLO	11421337198; 11421337572		E14
			E177071	MAHLE	11009056146; 1421337575	x modelli senza radiatore	E25
			E177079	MAHLE	11421337572		E14
1000		R100GS					
87	94	Filtro Aria	E177077	MAHLE	13729062492 ; 13721337080		E44
		Filtro Olio	E177079	MAHLE	11421337572		E14
88	95	Filtro Olio	CF172015	CHAMPION	11421337198; 11421337572		E14
			E1716100	HIFLO	11421337198; 11421337572		E14
			E177070	MAHLE	11421337570	x modelli con radiatore	E25
			E177071	MAHLE	11009056146; 1421337575	x modelli senza radiatore	E25
1000		R100R					
87	96	Filtro Olio	E177084	MAHLE	BM, 11001300053; 11421460845/ 697/ 327/ 858/ 845/ 833		E14

DA	A	DESCRIZIONE	COD. EBF	CLASSE	RIF. ORIG.	NOTE	PAG.
1000		R100RS					
76	84	Filtro Aria	E172781400	UFI	13721251048 ; 13721254382; 13721259095		E44
			E177077	MAHLE	13721251048 ; 13721254382; 13721259095		E44
			E177082	MAHLE	13721254382		E44
		Filtro Olio	CF172015	CHAMPION	11421337198; 11421337572		E14
			E1716100	HIFLO	11421337198; 11421337572		E14
			E177070	MAHLE	11421337570	x modelli con radiatore	E25
			E177071	MAHLE	11009056146; 1421337575	x modelli senza radiatore	E25
87	95	Filtro Olio	E177071	MAHLE	11009056146; 1421337575	x modelli senza radiatore	E25
	96	Filtro Olio	E177079	MAHLE	11421337572		E14
1000		R100RT					
76	80	Filtro Aria	E177082	MAHLE	13721254382		E44
78	95	Filtro Olio	CF172015	CHAMPION	11421337198; 11421337572		E14
			E1716100	HIFLO	11421337198; 11421337572		E14
			E177070	MAHLE	11421337570	x modelli con radiatore	E25
			E177071	MAHLE	11009056146; 1421337575	x modelli senza radiatore	E25
1000		R100RT CLASSIC					
94	96	Filtro Olio	E177071	MAHLE	11009056146; 1421337575	x modelli senza radiatore	E25
1000		R100S					
76	80	Filtro Aria	E172781400	UFI	13721251048 ; 13721254382; 13721259095		E44
			E177077	MAHLE	13721251048 ; 13721254382; 13721259095		E44
		Filtro Olio	CF172015	CHAMPION	11421337198; 11421337572		E14
			E1716100	HIFLO	11421337198; 11421337572		E14
			E177070	MAHLE	11421337570	x modelli con radiatore	E25
			E177071	MAHLE	11009056146; 1421337575	x modelli senza radiatore	E25
81	84	Filtro Olio	CF172015	CHAMPION	11421337198; 11421337572		E14
			E1716100	HIFLO	11421337198; 11421337572		E14
			E177070	MAHLE	11421337570	x modelli con radiatore	E25
			E177071	MAHLE	11009056146; 1421337575	x modelli senza radiatore	E25
1000		S1000R					
10		Filtro Aria	CF171016	CHAMPION	13717717842		E74
			E177075	MAHLE	13717717842		E74
			E1779180	HIFLO	13717717842		E74
		Filtro Olio	CF172014	CHAMPION		K46	E14
			E1716000	HIFLO		K46	E14

* di primo equipaggiamento

DA	A	DESCRIZIONE	COD. EBF	CLASSE	RIF. ORIG.	NOTE	PAG.
		Filtro Olio Racing	E1716005	HIFLO		K46	E14

1000 | S1000RR

09	Filtro Aria	CF171016	CHAMPION	13717717842		E74
		E177075	MAHLE			E74
		E1779180	HIFLO	13717717842		E74
		E177108	MAHLE	11427719357		E14

1000 | S1000RR SPORT

10	Filtro Aria	CF171016	CHAMPION	13717717842		E74
		E177075	MAHLE	13717717842		E74
		E1779180	HIFLO	13717717842		E74

1100 | K1100

93	97	Filtro Carburante	E173176000	UFI			E27
			E177090	MAHLE			E27

1100 | K1100LT

92	99	Filtro Carburante	E173176000	UFI			E27
			E177090	MAHLE			E27
		Filtro Olio	CF172012	CHAMPION			E14
			E1716300	HIFLO			E14
		E177084	MAHLE	BM. 11001300053; 11421460845/ 697/ 327/ 858/ 845/ 833		E14	

1100 | K1100LT SE

92	Filtro Carburante	E173176000	UFI			E27
		E177090	MAHLE			E27

1100 | K1100LT SP

94	Filtro Carburante	E173176000	UFI			E27
		E177090	MAHLE			E27

1100 | K1100RS

92	95	Filtro Carburante	E173176000	UFI			E27
			E177090	MAHLE			E27
		Filtro Olio	CF172012	CHAMPION			E14
			E1716300	HIFLO			E14
		E177084	MAHLE	BM. 11001300053; 11421460845/ 697/ 327/ 858/ 845/ 833		E14	

1100 | R1100GS

93	99	Filtro Aria	CF171011	CHAMPION			E73
			E177087	MAHLE	13711341528		E73
			E1779100	HIFLO			E73
		Filtro Carburante	E173176000	UFI			E27
			E177090	MAHLE			E27
			CF172012	CHAMPION			E14
Filtro Olio	E1716300	HIFLO			E14		
	E177065	MAHLE	11001341616		E14		
	E177084	MAHLE	BM. 11001300053; 11421460845/ 697/ 327/ 858/ 845/ 833		E14		

1100 | R1100R

93	99	Filtro Olio	E177065	MAHLE	11001341616		E14
94	01	Filtro Aria	CF171011	CHAMPION			E73
			E1779100	HIFLO			E73
		Filtro Carburante	E173176000	UFI			E27
			E177090	MAHLE			E27

DA	A	DESCRIZIONE	COD. EBF	CLASSE	RIF. ORIG.	NOTE	PAG.
----	---	-------------	----------	--------	------------	------	------

1100 | R1100RS

93	01	Filtro Aria	CF171011	CHAMPION			E73
			E177087	MAHLE	13711341528		E73
			E1779100	HIFLO			E73
		Filtro Carburante	E173176000	UFI			E27
			E177090	MAHLE			E27
Filtro Olio	CF172012	CHAMPION			E14		
	E1716300	HIFLO			E14		
	E177065	MAHLE	11001341616		E14		
	E177084	MAHLE	BM. 11001300053; 11421460845/ 697/ 327/ 858/ 845/ 833		E14		

1100 | R1100RS C

95	Filtro Carburante	E173176000	UFI			E27
		E177090	MAHLE			E27

1100 | R1100RS SPECIAL EDIT

99	01	Filtro Olio	E177065	MAHLE	11001341616		E14
----	----	-------------	----------------	-------	-------------	--	-----

1100 | R1100RS SPECIAL EDITION

00	Filtro Aria	CF171011	CHAMPION			E73
		E1779100	HIFLO			E73
	Filtro Olio	CF172012	CHAMPION			E14
		E1716300	HIFLO			E14

1100 | R1100RT

95	01	Filtro Carburante	E173176000	UFI			E27
			E177090	MAHLE			E27
		Filtro Olio	E177065	MAHLE	11001341616		E14
99	01	Filtro Aria	CF171011	CHAMPION			E73
			E177087	MAHLE	13711341528		E73
			E1779100	HIFLO			E73
		Filtro Olio	CF172012	CHAMPION			E14
			E1716300	HIFLO			E14
			E177084	MAHLE	BM. 11001300053; 11421460845/ 697/ 327/ 858/ 845/ 833		E14

1100 | R1100RT SPECIAL EDIT

00	01	Filtro Olio	E177065	MAHLE	11001341616		E14
----	----	-------------	----------------	-------	-------------	--	-----

1100 | R1100S

98	01	Filtro Carburante	E173176000	UFI			E27
			E177090	MAHLE			E27
			CF171012	CHAMPION			E73
99	05	Filtro Aria	E177089	MAHLE	13717650976		E73
			E1779110	HIFLO			E73
			Filtro Olio	CF172012	CHAMPION		
			E1716300	HIFLO			E14
		E177065	MAHLE	11001341616		E14	
		E177084	MAHLE	BM. 11001300053; 11421460845/ 697/ 327/ 858/ 845/ 833		E14	

1100 | R1100S SPORT

02	02	Filtro Olio	CF172012	CHAMPION			E14
			E1716300	HIFLO			E14
			E177084	MAHLE	BM. 11001300053; 11421460845/ 697/ 327/ 858/ 845/ 833		E14

* di primo equipaggiamento

DA	A	DESCRIZIONE	COD. EBF	CLASSE	RIF. ORIG.	NOTE	PAG.
1100 R1100S SPORTS BOXER							
00		Filtro Olio	CF172012	CHAMPION			E14
			E1716300	HIFLO			E14

1150 R1150GS							
99	05	Filtro Aria	CF171011	CHAMPION			E73
			E177087	MAHLE	13711341528		E73
			E1779100	HIFLO			E73
		Filtro Carburante	E173176000	UFI			E27
			E177090	MAHLE			E27
		Filtro Olio	CF172012	CHAMPION			E14
			E1716300	HIFLO			E14
			E177084	MAHLE	BM. 11001300053; 11421460845/ 697/ 327/ 858/ 845/ 833		E14

1150 R1150GS ADVENTURE							
02	03	Filtro Aria	CF171011	CHAMPION			E73
			E1779100	HIFLO			E73
		Filtro Olio	CF172012	CHAMPION			E14
			E1716300	HIFLO			E14
			E177084	MAHLE	BM. 11001300053; 11421460845/ 697/ 327/ 858/ 845/ 833		E14
04	05	Filtro Aria	CF171011	CHAMPION			E73
			E1779100	HIFLO			E73
		Filtro Olio	CF172012	CHAMPION			E14
			E1716300	HIFLO			E14

1150 R1150R							
01	06	Filtro Aria	CF171011	CHAMPION			E73
			E177087	MAHLE	13711341528		E73
			E1779100	HIFLO			E73
		Filtro Olio	CF172012	CHAMPION			E14
			E1716300	HIFLO			E14
			E177084	MAHLE	BM. 11001300053; 11421460845/ 697/ 327/ 858/ 845/ 833		E14
99	02	Filtro Carburante	E173176000	UFI			E27
			E177090	MAHLE			E27

1150 R1150R ROCKSTER							
04	05	Filtro Aria	CF171011	CHAMPION			E73
			E177087	MAHLE	13711341528		E73
			E1779100	HIFLO			E73
		Filtro Olio	CF172012	CHAMPION			E14
			E1716300	HIFLO			E14

1150 R1150R ROCKSTER EDITION 80							
04		Filtro Aria	CF171011	CHAMPION			E73
			E1779100	HIFLO			E73
		Filtro Olio	CF172012	CHAMPION			E14
			E1716300	HIFLO			E14

1150 R1150RS							
02	05	Filtro Aria	CF171011	CHAMPION			E73
			E177087	MAHLE	13711341528		E73
			E1779100	HIFLO			E73
		Filtro Olio	CF172012	CHAMPION			E14
			E1716300	HIFLO			E14

			E177084	MAHLE	BM. 11001300053; 11421460845/ 697/ 327/ 858/ 845/ 833		E14
99	02	Filtro Carburante	E173176000	UFI			E27
			E177090	MAHLE			E27

1150 R1150RS SE							
02	05	Filtro Aria	CF171011	CHAMPION			E73
			E1779100	HIFLO			E73
		Filtro Olio	CF172012	CHAMPION			E14
			E1716300	HIFLO			E14

1150 R1150RT							
02	05	Filtro Aria	CF171011	CHAMPION			E73
			E177087	MAHLE	13711341528		E73
			E1779100	HIFLO			E73
		Filtro Olio	CF172012	CHAMPION			E14
			E1716300	HIFLO			E14
			E177084	MAHLE	BM. 11001300053; 11421460845/ 697/ 327/ 858/ 845/ 833		E14

1200 HP2							
05	08	Filtro Aria	E177068	MAHLE	13717672552		E73

1200 HP2 ENDURO							
05	08	Filtro Aria	CF171013	CHAMPION			E73
			E1779120	HIFLO			E73
		Filtro Olio	CF172013	CHAMPION	11427673541		E14
			E1716400	HIFLO	11427673541		E14
			E177072	MAHLE	11427673541		E14

1200 HP2 MEGAMOTO							
07	08	Filtro Aria	CF171013	CHAMPION			E73
			E177068	MAHLE	13717672552		E73
			E1779120	HIFLO			E73
		Filtro Olio	CF172013	CHAMPION	11427673541		E14
			E1716400	HIFLO	11427673541		E14
			E177072	MAHLE	11427673541		E14

1200 HP2 SPORT							
08	09	Filtro Aria	CF171013	CHAMPION			E73
			E177068	MAHLE	13717672552		E73
			E1779120	HIFLO			E73
		Filtro Olio	CF172013	CHAMPION	11427673541		E14
			E1716400	HIFLO	11427673541		E14
			E177072	MAHLE	11427673541		E14
10		Filtro Olio	CF172013	CHAMPION	11427673541		E14
			E1716400	HIFLO	11427673541		E14
			E177072	MAHLE	11427673541		E14

1200 K1200GT							
01	05	Filtro Aria	E177069	MAHLE	13711464916		E69
		Filtro Carburante	E173176000	UFI			E27
			E177090	MAHLE			E27
		Filtro Olio	CF172012	CHAMPION			E14
			E1716300	HIFLO			E14
			E177084	MAHLE	BM. 11001300053; 11421460845/ 697/ 327/ 858/ 845/ 833		E14
06	08	Filtro Aria	E177067	MAHLE			E69
		Filtro Olio	CF172014	CHAMPION			E14

* di primo equipaggiamento

DA	A	DESCRIZIONE	COD. EBF	CLASSE	RIF. ORIG.	NOTE	PAG.
			E1716000	HIFLO			E14
		Filtro Olio Racing	E1716005	HIFLO			E14

1200 | K1200LT

99	08	Filtro Aria	E177069	MAHLE	13711464916		E69
		Filtro Carburante	E173176000	UFI			E27
			E177090	MAHLE			E27
		Filtro Olio	CF172012	CHAMPION			E14
			E1716300	HIFLO			E14
			E177084	MAHLE	BM. 11001300053; 11421460845/ 697/ 327/ 858/ 845/ 833		E14

1200 | K1200LT LUX

02	04	Filtro Olio	CF172012	CHAMPION			E14
			E1716300	HIFLO			E14
			E177084	MAHLE	BM. 11001300053; 11421460845/ 697/ 327/ 858/ 845/ 833		E14

1200 | K1200LT SE

02	04	Filtro Olio	CF172012	CHAMPION			E14
			E1716300	HIFLO			E14
			E177084	MAHLE	BM. 11001300053; 11421460845/ 697/ 327/ 858/ 845/ 833		E14
05	05	Filtro Olio	CF172012	CHAMPION			E14
			E1716300	HIFLO			E14
			E177084	MAHLE	BM. 11001300053; 11421460845/ 697/ 327/ 858/ 845/ 833		E14

1200 | K1200R

05	08	Filtro Aria	E177067	MAHLE			E69
		Filtro Olio	CF172014	CHAMPION	11427721779		E14
			E1716000	HIFLO	11427721779		E14
		Filtro Olio Racing	E1716005	HIFLO			E14

1200 | K1200R SPORT

05	08	Filtro Aria	E177067	MAHLE			E69
----	----	-------------	----------------	-------	--	--	-----

1200 | K1200RS

05		Filtro Olio	CF172014	CHAMPION			E14
			E1716000	HIFLO			E14
		Filtro Olio Racing	E1716005	HIFLO			E14
97	04	Filtro Aria	E177069	MAHLE	13711464916		E69
		Filtro Carburante	E173176000	UFI			E27
			E177090	MAHLE			E27
		Filtro Olio	CF172012	CHAMPION			E14
			E1716300	HIFLO			E14
			E177084	MAHLE	BM. 11001300053; 11421460845/ 697/ 327/ 858/ 845/ 833		E14

1200 | K1200RS SE

02	04	Filtro Olio	CF172012	CHAMPION			E14
			E1716300	HIFLO			E14
			E177084	MAHLE	BM. 11001300053; 11421460845/ 697/ 327/ 858/ 845/ 833		E14
05		Filtro Olio	CF172014	CHAMPION			E14

DA	A	DESCRIZIONE	COD. EBF	CLASSE	RIF. ORIG.	NOTE	PAG.
			E1716000	HIFLO			E14
		Filtro Olio Racing	E1716005	HIFLO			E14

1200 | K1200S

05	08	Filtro Aria	E177067	MAHLE		necessita 2 filtri	E69
		Filtro Olio	CF172014	CHAMPION			E14
			E1716000	HIFLO			E14
		Filtro Olio Racing	E1716005	HIFLO			E14

1200 | R NINE T

14		Filtro Aria	E177074	MAHLE			E73
		Filtro Olio	CF172013	CHAMPION	11427673541		E14
			E1716400	HIFLO	11427673541		E14
			E177072	MAHLE	11427673541		E14

1200 | R1200

97	05	Filtro Carburante	E173176000	UFI			E27
			E177090	MAHLE			E27

1200 | R1200C

97	05	Filtro Carburante	E173176000	UFI			E27
			E177090	MAHLE			E27
		Filtro Olio	CF172012	CHAMPION	11001341616; 11421460845; 11421460697		E14
			E1716300	HIFLO	11001341616; 11421460845; 11421460697		E14
			E177084	MAHLE	BM. 11001300053; 11421460845/ 697/ 327/ 858/ 845/ 833		E14
98	01	Filtro Aria	E177093	MAHLE			E70

1200 | R1200C AVANTGARDE

01	05	Filtro Carburante	E173176000	UFI			E27
			E177090	MAHLE			E27
		Filtro Olio	CF172012	CHAMPION			E14
			E1716300	HIFLO			E14
			E177084	MAHLE	BM. 11001300053; 11421460845/ 697/ 327/ 858/ 845/ 833		E14

1200 | R1200C CLASSIC

01	05	Filtro Carburante	E173176000	UFI			E27
			E177090	MAHLE			E27
		Filtro Olio	CF172012	CHAMPION			E14
			E1716300	HIFLO			E14
			E177084	MAHLE	BM. 11001300053; 11421460845/ 697/ 327/ 858/ 845/ 833		E14

1200 | R1200C INDEPENDENT

01	04	Filtro Carburante	E173176000	UFI			E27
			E177090	MAHLE			E27
		Filtro Olio	CF172012	CHAMPION			E14
			E1716300	HIFLO			E14
			E177084	MAHLE	BM. 11001300053; 11421460845/ 697/ 327/ 858/ 845/ 833		E14

1200 | R1200C MONTAUK

04	05	Filtro Carburante	E173176000	UFI			E27
			E177090	MAHLE			E27

* di primo equipaggiamento

DA	A	DESCRIZIONE	COD. EBF	CLASSE	RIF. ORIG.	NOTE	PAG.
		Filtro Olio	CF172012	CHAMPION			E14
			E1716300	HIFLO			E14
			E177084	MAHLE	<i>BM. 11001300053; 11421460845/ 697/ 327/ 858/ 845/ 833</i>		E14

1200 R1200C PHOENIX

04		Filtro Olio	CF172012	CHAMPION			E14
			E1716300	HIFLO			E14

1200 R1200CL

03	05	Filtro Carburante	E173176000	UFI			E27
			E177090	MAHLE			E27
		Filtro Olio	CF172012	CHAMPION			E14
			E1716300	HIFLO			E14
			E177084	MAHLE	<i>BM. 11001300053; 11421460845/ 697/ 327/ 858/ 845/ 833</i>		E14

1200 R1200GS

04	09	Filtro Aria	CF171013	CHAMPION			E73
			E177068	MAHLE	<i>13717672552</i>		E73
			E1779120	HIFLO			E73
		Filtro Olio	CF172013	CHAMPION	<i>11427673541</i>		E14
			E1716400	HIFLO	<i>11427673541</i>		E14
			E177072	MAHLE	<i>11427673541</i>		E14
10	12	Filtro Aria	CF171014	CHAMPION			E73
			E177068	MAHLE	<i>13717672552</i>	Adattabile	E73
			E177074	MAHLE	<i>13717706414</i>	Tutti gli allestimenti	E73
			E1779140	HIFLO			E73
		Filtro Olio	CF172013	CHAMPION	<i>11427673541</i>		E14
			E1716400	HIFLO	<i>11427673541</i>		E14
			E177072	MAHLE	<i>11427673541</i>		E14

1200 R1200GS ADVENTURE

06	12	Filtro Aria	E177068	MAHLE	<i>13717672552</i>		E73
		Filtro Olio	CF172013	CHAMPION	<i>11427673541</i>		E14
			E1716400	HIFLO	<i>11427673541</i>		E14
			E177072	MAHLE	<i>11427673541</i>		E14
10	12	Filtro Aria	CF171014	CHAMPION			E73
			E177068	MAHLE	<i>13717672552</i>	Adattabile	E73
			E177074	MAHLE	<i>13717706414</i>	Tutti gli allestimenti	E73
			E1779140	HIFLO			E73
14		Filtro Olio	CF172014	CHAMPION	<i>11427721779</i>		E14
			E1716000	HIFLO	<i>11427721779</i>		E14

1200 R1200GS LC

13		Filtro Aria	CF171015	CHAMPION			E74
			E1779150	HIFLO			E74
		Filtro Olio	CF172014	CHAMPION	<i>11427721779</i>		E14
			E1716000	HIFLO	<i>11427721779</i>		E14
		Filtro Olio Racing	E1716005	HIFLO			E14

1200 R1200GS LC ADVENTURE

14		Filtro Aria	CF171015	CHAMPION			E74
			E1779150	HIFLO			E74
		Filtro Olio	CF172014	CHAMPION	<i>11427721779</i>		E14
			E1716000	HIFLO	<i>11427721779</i>		E14
		Filtro Olio Racing	E1716005	HIFLO			E14

DA	A	DESCRIZIONE	COD. EBF	CLASSE	RIF. ORIG.	NOTE	PAG.
1200 R1200GS RALLYE							
12	12	Filtro Aria	CF171014	CHAMPION			E73
			E1779140	HIFLO			E73
		Filtro Olio	CF172013	CHAMPION	<i>11427673541</i>		E14
			E1716400	HIFLO	<i>11427673541</i>		E14
			E177072	MAHLE	<i>11427673541</i>		E14

1200 R1200GS TRIPLE BLACK

12	12	Filtro Aria	CF171014	CHAMPION			E73
			E1779140	HIFLO			E73
		Filtro Olio	CF172013	CHAMPION	<i>11427673541</i>		E14
			E1716400	HIFLO	<i>11427673541</i>		E14
			E177072	MAHLE	<i>11427673541</i>		E14

1200 R1200R

07	10	Filtro Aria	CF171013	CHAMPION			E73
			E177068	MAHLE	<i>13717672552</i>		E73
			E1779120	HIFLO			E73
		Filtro Olio	CF172013	CHAMPION	<i>11427673541</i>		E14
			E1716400	HIFLO	<i>11427673541</i>		E14
			E177072	MAHLE	<i>11427673541</i>		E14
11	13	Filtro Aria	CF171014	CHAMPION			E73
			E177074	MAHLE	<i>13717706414</i>		E73
			E1779140	HIFLO			E73
		Filtro Olio	CF172013	CHAMPION	<i>11427673541</i>		E14
			E1716400	HIFLO	<i>11427673541</i>		E14
			E177072	MAHLE	<i>11427673541</i>		E14

1200 R1200R CLASSIC

12		Filtro Aria	CF171014	CHAMPION			E73
			E1779140	HIFLO			E73
		Filtro Olio	CF172013	CHAMPION	<i>11427673541</i>		E14
			E1716400	HIFLO	<i>11427673541</i>		E14
			E177072	MAHLE	<i>11427673541</i>		E14

1200 R1200R LC

14		Filtro Aria	CF171015	CHAMPION			E74
			E1779150	HIFLO			E74
		Filtro Olio	CF172014	CHAMPION			E14
			E1716000	HIFLO			E14
		Filtro Olio Racing	E1716005	HIFLO			E14

1200 R1200RS LC

14		Filtro Aria	CF171015	CHAMPION			E74
			E1779150	HIFLO			E74
		Filtro Olio	CF172014	CHAMPION			E14
			E1716000	HIFLO			E14
		Filtro Olio Racing	E1716005	HIFLO			E14

1200 R1200RT

05	09	Filtro Aria	CF171013	CHAMPION			E73
			E177068	MAHLE	<i>13717672552</i>		E73
			E1779120	HIFLO			E73
		Filtro Olio	CF172013	CHAMPION	<i>11427673541</i>		E14
			E1716400	HIFLO	<i>11427673541</i>		E14
			E177072	MAHLE	<i>11427673541</i>		E14
10	13	Filtro Aria	CF171014	CHAMPION			E73
			E177068	MAHLE	<i>13717672552</i>	Adattabile	E73
			E177074	MAHLE	<i>13717706414</i>		E73
			E1779140	HIFLO			E73
		Filtro Olio	CF172013	CHAMPION	<i>11427673541</i>		E14

* di primo equipaggiamento

DA	A	DESCRIZIONE	COD. EBF	CLASSE	RIF. ORIG.	NOTE	PAG.
			E1716400	HIFLO	11427673541		E14
			E177072	MAHLE	11427673541		E14

1200 | R1200RT LC

13	Filtro Aria	CF171015	CHAMPION				E74
		E1779150	HIFLO				E74
	Filtro Olio	CF172014	CHAMPION				E14
		E1716000	HIFLO				E14
Filtro Olio Racing	E1716005	HIFLO				E14	

1200 | R1200S

06	09 Filtro Aria	CF171013	CHAMPION				E73
		E177068	MAHLE	13717672552			E73
		E1779120	HIFLO				E73
	Filtro Olio	CF172013	CHAMPION	11427673541			E14
E1716400		HIFLO	11427673541			E14	
E177072		MAHLE	11427673541			E14	

1200 | R1200ST

05	08 Filtro Aria	CF171013	CHAMPION				E73
		E177068	MAHLE	13717672552			E73
		E1779120	HIFLO				E73
	Filtro Olio	CF172013	CHAMPION	11427673541			E14
E1716400		HIFLO	11427673541			E14	
E177072		MAHLE	11427673541			E14	

1300 | K1300GT

09	10 Filtro Aria	CF171009	CHAMPION	13717713428			E74
		E177106	MAHLE	13717713428			E74
		E1779170	HIFLO	13717713428			E74
	Filtro Olio	CF172014	CHAMPION				E14
E1716000		HIFLO				E14	
E177108		MAHLE	11427719357			E14	
Filtro Olio Racing	E1716005	HIFLO				E14	

1300 | K1300GT SE

10	10 Filtro Aria	CF171009	CHAMPION	13717713428			E74
		E177106	MAHLE	13717713428			E74
		E1779170	HIFLO	13717713428			E74
	Filtro Olio	CF172014	CHAMPION				E14
E1716000		HIFLO				E14	
E1716005		HIFLO				E14	
Filtro Olio Racing	E1716005	HIFLO				E14	

1300 | K1300R

09	13 Filtro Aria	CF171009	CHAMPION	13717713428			E74
		E177106	MAHLE	13717713428			E74
		E1779170	HIFLO	13717713428			E74
	Filtro Olio	CF172014	CHAMPION	11427721779			E14
E1716000		HIFLO	11427721779			E14	
E1716005		HIFLO				E14	
Filtro Olio Racing	E1716005	HIFLO				E14	

1300 | K1300R CARBON

12	12 Filtro Aria	CF171009	CHAMPION	13717713428			E74
		E177106	MAHLE	13717713428			E74
		E1779170	HIFLO	13717713428			E74
	Filtro Olio	CF172014	CHAMPION	11427721779			E14
E1716000		HIFLO	11427721779			E14	
E1716005		HIFLO				E14	
Filtro Olio Racing	E1716005	HIFLO				E14	

1300 | K1300R DYNAMIC

12	12 Filtro Aria	CF171009	CHAMPION	13717713428			E74
		E177106	MAHLE	13717713428			E74
		E1779170	HIFLO	13717713428			E74

DA	A	DESCRIZIONE	COD. EBF	CLASSE	RIF. ORIG.	NOTE	PAG.
		Filtro Olio	CF172014	CHAMPION	11427721779		E14
			E1716000	HIFLO	11427721779		E14
		Filtro Olio Racing	E1716005	HIFLO			E14

1300 | K1300S

09	13 Filtro Aria	CF171009	CHAMPION	13717713428	Richiesti 2 pcs		E74
		E177106	MAHLE	13717713428	Richiesti 2 pcs		E74
		E1779170	HIFLO	13717713428	Richiesti 2 pcs		E74
	Filtro Olio	CF172014	CHAMPION				E14
E1716000		HIFLO				E14	
E1716005		HIFLO				E14	
Filtro Olio Racing	E1716005	HIFLO				E14	

1300 | K1300S HP

07	11	Filtro Olio	E177108	MAHLE	11427719357		E14
12	12 Filtro Aria	CF171009	CHAMPION	13717713428	Richiesti 2 pcs		E74
		E177106	MAHLE	13717713428	Richiesti 2 pcs		E74
		E1779170	HIFLO	13717713428	Richiesti 2 pcs		E74
	Filtro Olio	CF172014	CHAMPION				E14
E1716000		HIFLO				E14	
E1716005		HIFLO				E14	
Filtro Olio Racing	E1716005	HIFLO				E14	

1300 | K1300S SPORT

12	Filtro Aria	CF171009	CHAMPION	13717713428	Richiesti 2 pcs		E74
		E177106	MAHLE	13717713428	Richiesti 2 pcs		E74
		E1779170	HIFLO	13717713428	Richiesti 2 pcs		E74
	Filtro Olio	CF172014	CHAMPION				E14
E1716000		HIFLO				E14	
E1716005		HIFLO				E14	
Filtro Olio Racing	E1716005	HIFLO				E14	

1600 | K1600GT

11	13 Filtro Aria	CF171010	CHAMPION	13717712317			E74
		E1779160	HIFLO	13717712317			E74
		CF172013	CHAMPION	11427673541	K48		E14
	E1716400	HIFLO	11427673541	K48		E14	
E177072	MAHLE	11427673541				E14	

1600 | K1600GT SE

12	Filtro Aria	CF171010	CHAMPION	13717712317			E74
		E1779160	HIFLO	13717712317			E74
	Filtro Olio	CF172013	CHAMPION	11427673541			E14
		E1716400	HIFLO	11427673541			E14
E177072	MAHLE	11427673541				E14	

1600 | K1600GTL

11	13 Filtro Aria	CF171010	CHAMPION	13717712317			E74
		E1779160	HIFLO	13717712317			E74
		CF172013	CHAMPION	11427673541	K48		E14
	E1716400	HIFLO	11427673541	K48		E14	
E177072	MAHLE	11427673541				E14	

1600 | K1600GTL SE

12	Filtro Aria	CF171010	CHAMPION	13717712317			E74
		E1779160	HIFLO	13717712317			E74
	Filtro Olio	CF172013	CHAMPION	11427673541			E14
		E1716400	HIFLO	11427673541			E14
E177072	MAHLE	11427673541				E14	

* di primo equipaggiamento

DA	A	DESCRIZIONE	COD. EBF	CLASSE	RIF. ORIG.	NOTE	PAG.
----	---	-------------	----------	--------	------------	------	------

BOMBARDIER

200 RALLY

03	07	Filtro Olio	E1755900	HIFLO			E21
----	----	-------------	----------	-------	--	--	-----

500 QUEST

03	04	Filtro Olio	CF172016	CHAMPION			E20
			E1755600	HIFLO			E20

500 TRAXTER

99	05	Filtro Olio	E1755700	HIFLO			E21
----	----	-------------	----------	-------	--	--	-----

500 TRAXTER AUTO CVT

05		Filtro Olio	CF172016	CHAMPION			E20
			E1755600	HIFLO			E20

500 TRAXTER MAX 5 SPEED AUTO-SHIFT

03	05	Filtro Olio	E1755700	HIFLO			E21
----	----	-------------	----------	-------	--	--	-----

500 TRAXTER XL 5 SPEED

99	05	Filtro Olio	E1755700	HIFLO			E21
----	----	-------------	----------	-------	--	--	-----

500 TRAXTER XT

99	04	Filtro Olio	E1755700	HIFLO			E21
----	----	-------------	----------	-------	--	--	-----

650 BAJA

03	04	Filtro Olio	CF172002	CHAMPION			E13
			E1715200	HIFLO			E13

650 DS

00		Filtro Olio	CF172001	CHAMPION			E12
			E1715100	HIFLO			E12
01	06	Filtro Olio	CF172002	CHAMPION			E13
			E1715200	HIFLO			E13

650 DS X

05	06	Filtro Olio	CF172002	CHAMPION			E13
			E1715200	HIFLO			E13

650 QUEST

02	04	Filtro Olio	CF172016	CHAMPION			E20
			E1755600	HIFLO			E20

650 QUEST MAX

04		Filtro Olio	CF172016	CHAMPION			E20
			E1755600	HIFLO			E20

650 QUEST XT

02	03	Filtro Olio	CF172016	CHAMPION			E20
			E1755600	HIFLO			E20

650 TRAXTER AUTO CVT

05		Filtro Olio	CF172016	CHAMPION			E20
			E1755600	HIFLO			E20

650 TRAXTER MAX AUTO CVT

05		Filtro Olio	CF172016	CHAMPION			E20
			E1755600	HIFLO			E20

BOMBARDIER QUAD

330 OUTLANDER H.O. 2X4

04	05	Filtro Olio	E177111	MAHLE			E13
	06	Filtro Olio	CF172002	CHAMPION			E13

DA	A	DESCRIZIONE	COD. EBF	CLASSE	RIF. ORIG.	NOTE	PAG.
----	---	-------------	----------	--------	------------	------	------

			E1715200	HIFLO			E13
--	--	--	----------	-------	--	--	-----

330 OUTLANDER H.O. 4X4

04	05	Filtro Olio	E177111	MAHLE			E13
	06	Filtro Olio	CF172002	CHAMPION			E13
			E1715200	HIFLO			E13

400 OUTLANDER

04	06	Filtro Olio	E177111	MAHLE			E13
----	----	-------------	---------	-------	--	--	-----

400 OUTLANDER 400 H.O. 2X4, 4X4

04	06	Filtro Olio	CF172002	CHAMPION			E13
			E1715200	HIFLO			E13

400 OUTLANDER 400 H.O. 4X4 XT

04	06	Filtro Olio	CF172002	CHAMPION			E13
			E1715200	HIFLO			E13

400 OUTLANDER EFI

09	13	Filtro Olio	CF172002	CHAMPION			E13
			E1715200	HIFLO			E13

400 OUTLANDER EFI XT

09	13	Filtro Olio	CF172002	CHAMPION			E13
			E1715200	HIFLO			E13

400 OUTLANDER H.O

07	08	Filtro Olio	CF172002	CHAMPION			E13
			E1715200	HIFLO			E13

400 OUTLANDER H.O XT

07	08	Filtro Olio	CF172002	CHAMPION			E13
			E1715200	HIFLO			E13

400 OUTLANDER MAX EFI

09	13	Filtro Olio	CF172002	CHAMPION			E13
			E1715200	HIFLO			E13

400 OUTLANDER MAX EFI XT

09	13	Filtro Olio	CF172002	CHAMPION			E13
			E1715200	HIFLO			E13

400 OUTLANDER MAX H.O

04	06	Filtro Olio	CF172002	CHAMPION			E13
			E1715200	HIFLO			E13

07	08	Filtro Olio	CF172002	CHAMPION			E13
			E1715200	HIFLO			E13

400 OUTLANDER MAX H.O XT

04	06	Filtro Olio	CF172002	CHAMPION			E13
			E1715200	HIFLO			E13

07	08	Filtro Olio	CF172002	CHAMPION			E13
			E1715200	HIFLO			E13

500 OUTLANDER EFI

09	13	Filtro Olio	CF172002	CHAMPION			E13
			E1715200	HIFLO			E13

500 OUTLANDER EFI DPS

13		Filtro Olio	CF172002	CHAMPION			E13
			E1715200	HIFLO			E13

500 OUTLANDER EFI XT

09	13	Filtro Olio	CF172002	CHAMPION			E13
			E1715200	HIFLO			E13

* di primo equipaggiamento

QUAD
500
OUTLANDER EFI XT

FILTRI

DA	A	DESCRIZIONE	COD. EBF	CLASSE	RIF. ORIG.	NOTE	PAG.
500 OUTLANDER H.O EFI							
07	08	Filtro Olio	CF172002	CHAMPION			E13
			E1715200	HIFLO			E13
500 OUTLANDER H.O EFI XT							
07	08	Filtro Olio	CF172002	CHAMPION			E13
			E1715200	HIFLO			E13
500 OUTLANDER MAX EFI							
09	13	Filtro Olio	CF172002	CHAMPION			E13
			E1715200	HIFLO			E13
500 OUTLANDER MAX EFI DPS							
13		Filtro Olio	CF172002	CHAMPION			E13
			E1715200	HIFLO			E13
500 OUTLANDER MAX EFI XT							
09	13	Filtro Olio	CF172002	CHAMPION			E13
			E1715200	HIFLO			E13
500 OUTLANDER MAX H.O EFI							
07	08	Filtro Olio	CF172002	CHAMPION			E13
			E1715200	HIFLO			E13
500 OUTLANDER MAX H.O EFI XT							
07	08	Filtro Olio	CF172002	CHAMPION			E13
			E1715200	HIFLO			E13
650 DS							
00	00	Filtro Olio	E177086	MAHLE	711256185		E12
01	05	Filtro Olio	E177111	MAHLE			E13
650 DS BAJA							
03	04	Filtro Olio	E177111	MAHLE			E13
650 DS X							
05	06	Filtro Olio	E177111	MAHLE			E13
650 OUTLANDER DPS							
13		Filtro Olio	CF172002	CHAMPION			E13
			E1715200	HIFLO			E13
650 OUTLANDER EFI							
09	13	Filtro Olio	CF172002	CHAMPION			E13
			E1715200	HIFLO			E13
650 OUTLANDER EFI XT							
09	13	Filtro Olio	CF172002	CHAMPION			E13
			E1715200	HIFLO			E13
650 OUTLANDER H.O EFI							
07	08	Filtro Olio	CF172002	CHAMPION			E13
			E1715200	HIFLO			E13
650 OUTLANDER H.O EFI XT							
07	08	Filtro Olio	CF172002	CHAMPION			E13
			E1715200	HIFLO			E13
650 OUTLANDER H.O. EFI							
06		Filtro Olio	CF172002	CHAMPION			E13
			E1715200	HIFLO			E13
650 OUTLANDER H.O. EFI XT							
06		Filtro Olio	CF172002	CHAMPION			E13
			E1715200	HIFLO			E13
			E172310500	UFI			E13
			E177061	MAHLE			E13

DA	A	DESCRIZIONE	COD. EBF	CLASSE	RIF. ORIG.	NOTE	PAG.
650 OUTLANDER MAX EFI							
09	13	Filtro Olio	CF172002	CHAMPION			E13
			E1715200	HIFLO			E13
650 OUTLANDER MAX EFI DPS							
13		Filtro Olio	CF172002	CHAMPION			E13
			E1715200	HIFLO			E13
650 OUTLANDER MAX EFI XT							
09	13	Filtro Olio	CF172002	CHAMPION			E13
			E1715200	HIFLO			E13
650 OUTLANDER MAX EFI XT-P							
12		Filtro Olio	CF172002	CHAMPION			E13
			E1715200	HIFLO			E13
650 OUTLANDER MAX H.O EFI							
06		Filtro Olio	CF172002	CHAMPION			E13
			E1715200	HIFLO			E13
07	08	Filtro Olio	CF172002	CHAMPION			E13
			E1715200	HIFLO			E13
650 OUTLANDER MAX H.O EFI XT							
06		Filtro Olio	CF172002	CHAMPION			E13
			E1715200	HIFLO			E13
07	08	Filtro Olio	CF172002	CHAMPION			E13
			E1715200	HIFLO			E13
800 OUTLANDER 800 H.O. EFI							
06		Filtro Olio	CF172002	CHAMPION			E13
			E1715200	HIFLO			E13
800 OUTLANDER 800 H.O. EFI XT							
06		Filtro Olio	CF172002	CHAMPION			E13
			E1715200	HIFLO			E13
			E172310500	UFI			E13
			E177061	MAHLE			E13
800 OUTLANDER H.O EFI							
07	08	Filtro Olio	CF172002	CHAMPION			E13
			E1715200	HIFLO			E13
800 OUTLANDER H.O EFI XT							
07	08	Filtro Olio	CF172002	CHAMPION			E13
			E1715200	HIFLO			E13
800 OUTLANDER H.O. EFI							
06		Filtro Olio	E177111	MAHLE			E13
800 OUTLANDER MAX H.O EFI							
06		Filtro Olio	CF172002	CHAMPION			E13
			E1715200	HIFLO			E13
07	08	Filtro Olio	CF172002	CHAMPION			E13
			E1715200	HIFLO			E13
800 OUTLANDER MAX H.O EFI LTD							
07	08	Filtro Olio	CF172002	CHAMPION			E13
			E1715200	HIFLO			E13
800 OUTLANDER MAX H.O EFI XT							
06		Filtro Olio	CF172002	CHAMPION			E13
			E1715200	HIFLO			E13
			E177088	MAHLE			E13

* di primo equipaggiamento

DA	A	DESCRIZIONE	COD. EBF	CLASSE	RIF. ORIG.	NOTE	PAG.
1000 OUTLANDER							
12		Filtro Olio	CF172002	CHAMPION			E13
			E1715200	HIFLO			E13
1000 OUTLANDER DPS							
13		Filtro Olio	CF172002	CHAMPION			E13
			E1715200	HIFLO			E13
1000 OUTLANDER MAX DPS							
13		Filtro Olio	CF172002	CHAMPION			E13
			E1715200	HIFLO			E13
1000 OUTLANDER MAX LTD							
13		Filtro Olio	CF172002	CHAMPION			E13
			E1715200	HIFLO			E13
1000 OUTLANDER MAX XT							
13		Filtro Olio	CF172002	CHAMPION			E13
			E1715200	HIFLO			E13
1000 OUTLANDER MAX XT-P							
13		Filtro Olio	CF172002	CHAMPION			E13
			E1715200	HIFLO			E13
1000 OUTLANDER X MR							
13		Filtro Olio	CF172002	CHAMPION			E13
			E1715200	HIFLO			E13
1000 OUTLANDER XT							
12	13	Filtro Olio	CF172002	CHAMPION			E13
			E1715200	HIFLO			E13
1000 OUTLANDER XT-P							
13		Filtro Olio	CF172002	CHAMPION			E13
			E1715200	HIFLO			E13

BUELL

500 BLAST							
02	09	Filtro Olio	CF172017	CHAMPION			E16
			E1717700	HIFLO			E16
900 THUNDERBIRD							
94	02	Filtro Olio	CF172028	CHAMPION		Cromato	
		Filtro Olio Cromato	E1717101	HIFLO		Cromato	E35
		Filtro Olio Racing Cromato	E1717102	HIFLO		Cromato	
1000 FIREBOLT XB9R							
02	07	Filtro Olio	CF172017	CHAMPION			E16
			E1717700	HIFLO			E16
1000 LIGHTNING CITYX XB9SX							
05	10	Filtro Olio	CF172017	CHAMPION			E16
			E1717700	HIFLO			E16
1000 LIGHTNING XB9S							
03	04	Filtro Olio	CF172017	CHAMPION			E16
			E1717700	HIFLO			E16
1125 CR							
09	10	Filtro Olio	CF172003	CHAMPION			E21
			E1756400	HIFLO			E21

* di primo equipaggiamento

DA	A	DESCRIZIONE	COD. EBF	CLASSE	RIF. ORIG.	NOTE	PAG.
1125 R							
09	10	Filtro Olio	CF172003	CHAMPION			E21
			E1756400	HIFLO			E21
1200 CYCLONE M2							
97	02	Filtro Olio	CF172029	CHAMPION			E15
			E1717105	HIFLO			E15
1200 FIREBOLT XB12 R							
04	10	Filtro Olio	CF172017	CHAMPION			E16
			E1717700	HIFLO			E16
1200 LIGHTNING							
94	02	Filtro Olio	CF172028	CHAMPION		Cromato	
		Filtro Olio Cromato	E1717101	HIFLO		Cromato	E35
		Filtro Olio Racing Cromato	E1717102	HIFLO		Cromato	
1200 LIGHTNING CITYX XB12SX							
10		Filtro Olio	CF172017	CHAMPION			E16
			E1717700	HIFLO			E16
1200 LIGHTNING LONG XB12SS							
06	10	Filtro Olio	CF172017	CHAMPION			E16
			E1717700	HIFLO			E16
1200 LIGHTNING S1							
94	02	Filtro Olio	CF172029	CHAMPION			E15
			E1717105	HIFLO			E15
		Filtro Olio Racing	E1717106	HIFLO			E15
1200 LIGHTNING X1							
94	02	Filtro Olio	CF172029	CHAMPION			E15
			E1717105	HIFLO			E15
		Filtro Olio Racing	E1717106	HIFLO			E15
1200 LIGHTNING XB12 S							
04	08	Filtro Olio	CF172017	CHAMPION			E16
			E1717700	HIFLO			E16
1200 LIGHTNING XB12 SCG							
05	10	Filtro Olio	CF172017	CHAMPION			E16
			E1717700	HIFLO			E16
1200 LIGHTNING XB12 STT							
08		Filtro Olio	CF172017	CHAMPION			E16
			E1717700	HIFLO			E16
1200 M2 CYCLONE							
97	02	Filtro Olio	CF172028	CHAMPION		Cromato	
		Filtro Olio Cromato	E1717101	HIFLO		Cromato	E35
		Filtro Olio Racing	E1717106	HIFLO			E15
		Filtro Olio Racing Cromato	E1717102	HIFLO		Cromato	
1200 THUNDERBOLT S2							
94	02	Filtro Olio	CF172029	CHAMPION			E15
			E1717105	HIFLO			E15
		Filtro Olio Racing	E1717106	HIFLO			E15
1200 THUNDERBOLT S2T							
94	02	Filtro Olio	CF172029	CHAMPION			E15
			E1717105	HIFLO			E15
		Filtro Olio Racing	E1717106	HIFLO			E15

DA	A	DESCRIZIONE	COD. EBF	CLASSE	RIF. ORIG.	NOTE	PAG.
1200 THUNDERBOLT S3							
94	02	Filtro Olio	CF172029	CHAMPION			E15
			E1717105	HIFLO			E15
		Filtro Olio Racing	E1717106	HIFLO			E15
1200 THUNDERBOLT S3T							
94	02	Filtro Olio	CF172029	CHAMPION			E15
			E1717105	HIFLO			E15
		Filtro Olio Racing	E1717106	HIFLO			E15
1200 ULYSSES POLICE XB12 XP							
09	10	Filtro Olio	CF172017	CHAMPION			E16
			E1717700	HIFLO			E16
1200 ULYSSES XB12 X							
06	10	Filtro Olio	CF172017	CHAMPION			E16
			E1717700	HIFLO			E16
1200 ULYSSES XB12 XT							
09	10	Filtro Olio	CF172017	CHAMPION			E16
			E1717700	HIFLO			E16
1200 WHITE LIGHTNING X1W							
02	02	Filtro Olio	CF172029	CHAMPION			E15
			E1717105	HIFLO			E15
		Filtro Olio Racing	E1717106	HIFLO			E15

CAGIVA

125 125							
83		Filtro Aria	E172785000	UFI			E44
125 CUCCIOLA							
00		Filtro Olio	CF172022	CHAMPION			E16
			E1718100	HIFLO			E16
125 FRECCIA C10							
88	88	Filtro Aria	E172788500	UFI	<i>800055664</i>		E44
125 FRECCIA C10R							
88	88	Filtro Aria	E172788500	UFI	<i>800055664</i>		E44
125 FRECCIA C12							
89	89	Filtro Aria	E172788500	UFI	<i>800055664</i>		E44
125 FRECCIA C12R							
89	89	Filtro Aria	E172788500	UFI	<i>800055664</i>		E44
125 FRECCIA C9							
87	87	Filtro Aria	E172788500	UFI	<i>800055664</i>		E44
125 MITO							
94	98	Filtro Aria	E17648	OKYAMI	<i>800066507</i>		E66
125 MITO EV							
99	07	Filtro Aria	E17648	OKYAMI	<i>800066507</i>		E66
125 MITO SP 525							
08	08	Filtro Aria	E17648	OKYAMI	<i>800066507</i>		E66
125 NUVOLA							
00		Filtro Olio	CF172022	CHAMPION			E16
			E1718100	HIFLO			E16

* di primo equipaggiamento

DA	A	DESCRIZIONE	COD. EBF	CLASSE	RIF. ORIG.	NOTE	PAG.
125 RAPTOR							
04	05	Filtro Aria	E17648	OKYAMI	<i>800066507</i>		E66
125 SST LOW RIDER							
		Filtro Aria	E172785000	UFI			E44
200 SS							
		Filtro Aria	E172785000	UFI			E44
200 SX							
		Filtro Aria	E172785000	UFI			E44
250 ALA VERDE							
		Filtro Aria	E172785000	UFI			E44
250 SS							
		Filtro Aria	E172785000	UFI			E44
250 SST							
		Filtro Aria	E172785000	UFI			E44
250 SX							
79	83	Filtro Aria	E172785000	UFI			E44
		Filtro Olio	E172311800	UFI			E21
250 SXT ALA BLU							
		Filtro Aria	E172785000	UFI			E44
350 ALA AZZURRA							
		Filtro Aria	E172777901	UFI			E43
		Filtro Olio	E172310500	UFI			E13
84	86	Filtro Olio	E172310500	UFI			E13
			E177061	MAHLE			E13
350 ALA ROSSA							
		Filtro Olio	E172552900	UFI			E19
350 ALA ROSSA 4T							
83	85	Filtro Olio	E172552900	UFI			E19
350 ALA VERDE							
		Filtro Aria	E172785000	UFI			E44
350 ALAZZURRA TL							
		Filtro Olio	CF172021	CHAMPION			E13
			E1715300	HIFLO			E13
350 AR							
		Filtro Aria	E172710800	UFI			E43
		Filtro Olio	E172552900	UFI			E19
350 ELEFANT							
85	86	Filtro Aria	E172706600	UFI	<i>800046641</i>		E42
		Filtro Olio	E172310500	UFI			E13
350 SS							
		Filtro Aria	E172785000	UFI			E44
350 SST							
		Filtro Aria	E172785000	UFI			E44
350 SX							
		Filtro Aria	E172785000	UFI			E44
350 SXT							
83	83	Filtro Aria	E172706600	UFI	<i>800046641</i>		E42
		Filtro Olio	E172310500	UFI			E13

DA	A	DESCRIZIONE	COD. EBF	CLASSE	RIF. ORIG.	NOTE	PAG.
350		SXT ALA BLU					
		Filtro Aria	E172785000	UFI			E44
350		T4					
		Filtro Aria	E172710800	UFI			E43
		Filtro Olio	E172552900	UFI			E19
350		T4 E					
		Filtro Aria	E172710800	UFI			E43
		Filtro Olio	E172552900	UFI			E19
350		T4 E LUCKY EXPLORER					
		Filtro Aria	E172710800	UFI			E43
		Filtro Olio	E172552900	UFI			E19
350		T4 R					
		Filtro Aria	E172710800	UFI			E43
		Filtro Olio	E172552900	UFI			E19
350		W12					
		Filtro Aria	E172710800	UFI			E43
		Filtro Olio	E172552900	UFI			E19
350		W12 C					
		Filtro Aria	E172710800	UFI			E43
		Filtro Olio	E172552900	UFI			E19
500		CANYON					
	96 00	Filtro Olio	E172552900	UFI			E19
500		RIVER					
	95 99	Filtro Olio	E172552900	UFI			E19
500		T4 E					
		Filtro Aria	E172710800	UFI			E43
		Filtro Olio	E172552900	UFI			E19
500		T4 PHARAON					
		Filtro Aria	E172710800	UFI			E43
		Filtro Olio	E172552900	UFI			E19
500		T4 R LUCKY EXPLORER					
		Filtro Aria	E172710800	UFI			E43
		Filtro Olio	E172552900	UFI			E19
500		W16					
		Filtro Aria	E172710800	UFI			E43
		Filtro Olio	E172552900	UFI			E19
600		ALA AZZURRA					
		Filtro Aria	E172777901	UFI			E43
		Filtro Olio	E172310500	UFI			E13
600		CANYON					
		Filtro Olio	E172552900	UFI			E19
600		RIVER					
		Filtro Olio	E172552900	UFI			E19
600		W16					
		Filtro Aria	E172710800	UFI			E43
		Filtro Olio	E172552900	UFI			E19
650		ALA AZZURRA					
	84 86	Filtro Aria	E172777901	UFI			E43
		Filtro Olio	E172310500	UFI			E13
			E177061	MAHLE			E13

* di primo equipaggiamento

DA	A	DESCRIZIONE	COD. EBF	CLASSE	RIF. ORIG.	NOTE	PAG.
650		ALAZZURRA GT SPORTS					
	82 88	Filtro Olio	CF172021	CHAMPION			E13
			E1715300	HIFLO			E13
650		ALAZZURRA SPORTS					
	82 88	Filtro Olio	CF172021	CHAMPION			E13
			E1715300	HIFLO			E13
650		ELEFANT					
	85 86	Filtro Aria	E172706600	UFI	<i>800046641</i>		E42
		Filtro Olio	E172310500	UFI			E13
650		RAPTOR					
	00 05	Filtro Aria	CF1711116	CHAMPION	<i>800098202</i>		E49
			E1736090	HIFLO	<i>800098202</i>		E49
		Filtro Carburante	E173176000	UFI		Suzuki	E27
			E177090	MAHLE		Suzuki	E27
		Filtro Olio	CF172070	CHAMPION			
			E1713800	HIFLO			E23
			E177096	MAHLE			E23
		Filtro Olio Racing	E1713805	HIFLO			E23
	06 06	Filtro Aria	CF1711117	CHAMPION	<i>8000A5512</i>		E49
			E1736120	HIFLO	<i>8000A5512</i>		E49
650		SXT					
	83 83	Filtro Aria	E172706600	UFI	<i>800046641</i>		E42
		Filtro Olio	E172310500	UFI			E13
650		V RAPTOR					
	01 04	Filtro Aria	CF1711116	CHAMPION	<i>800098202</i>		E49
			E1736090	HIFLO	<i>800098202</i>		E49
		Filtro Carburante	E173176000	UFI		Suzuki	E27
			E177090	MAHLE		Suzuki	E27
		Filtro Olio	CF172070	CHAMPION			
			E1713800	HIFLO			E23
			E177096	MAHLE			E23
		Filtro Olio Racing	E1713805	HIFLO			E23
750		ALA AZZURRA					
		Filtro Aria	E172777901	UFI			E43
		Filtro Olio	E172310500	UFI			E13
750		ELEFANT					
	89 98	Filtro Olio	E172310500	UFI			E13
			E177061	MAHLE			E13
		Filtro Olio Racing	E1715305	HIFLO			E13
	93 97	Filtro Aria	E172710800	UFI			E43
			E173001000	UFI	<i>800071573</i>		E65
			E1762010	HIFLO	<i>800071573</i>		E65
		Filtro Olio	E172310500	UFI			E13
750		ELEFANT LUCKY EXPLORER					
	93 97	Filtro Aria	E172710800	UFI			E43
			E1762010	HIFLO	<i>800071573</i>		E65
		Filtro Olio	E172310500	UFI			E13
900		ELEFANT					
	90 92	Filtro Aria	E173095700	UFI			E65
		Filtro Carburante	E173176000	UFI			E27
			E177090	MAHLE			E27
		Filtro Olio	E172310500	UFI			E13
	93 97	Filtro Aria	E173001000	UFI	<i>800071573</i>		E65
			E1762010	HIFLO	<i>800071573</i>		E65

CAGIVA

900

ELEFANT

FILTRI

DA	A	DESCRIZIONE	COD. EBF	CLASSE	RIF. ORIG.	NOTE	PAG.
		Filtro Olio	E172310500	UFI			E13

900 | ELEFANT GT

90	Filtro Aria	E173095700	UFI			E65
		E1762020	HIFLO	800064754		E65
	Filtro Carburante	E173176000	UFI			E27
		E177090	MAHLE			E27

900 | ELEFANT LUCKY EXPLORER

90	Filtro Aria	E173095700	UFI			E65
		E1762010	HIFLO	800071573		E65
	Filtro Carburante	E173176000	UFI			E27
		E177090	MAHLE			E27
	Filtro Olio	E172310500	UFI			E13

900 | GRAN CANYON

98	00	Filtro Aria	E173095700	UFI	800064754	E65
		Filtro Carburante	E173176000	UFI		E27
			E177090	MAHLE		E27
		Filtro Olio	E172310500	UFI		E13
			E177061	MAHLE		E13
		Filtro Olio Racing	E1715305	HIFLO		E13

900 | GRAND CANYON

90	92	Filtro Aria	E1762020	HIFLO	800064754	E65
----	----	-------------	-----------------	-------	-----------	-----

900 | LUCKY EXPLORER

90	92	Filtro Aria	E1762020	HIFLO	800064754	E65
----	----	-------------	-----------------	-------	-----------	-----

1000 | NAVIGATOR

00	05	Filtro Aria	E173095700	UFI	800064754	Suzuki	E65
			E1762020	HIFLO	800064754		E65
		Filtro Carburante	E173176000	UFI		Suzuki	E27
			E177090	MAHLE		Suzuki	E27
		Filtro Olio	CF172070	CHAMPION			
			E1713800	HIFLO			E23
			E177096	MAHLE			E23
		Filtro Olio Racing	E1713805	HIFLO			E23

1000 | RAPTOR

00	05	Filtro Aria	E1739010	HIFLO			E51
		Filtro Carburante	E173176000	UFI		Suzuki	E27
			E177090	MAHLE		Suzuki	E27
		Filtro Olio	CF172070	CHAMPION			
			E1713800	HIFLO			E23
			E177096	MAHLE			E23
		Filtro Olio Racing	E1713805	HIFLO			E23

1000 | V RAPTOR

00	04	Filtro Aria	E1739010	HIFLO			E51
		Filtro Carburante	E173176000	UFI		Suzuki	E27
			E177090	MAHLE		Suzuki	E27
		Filtro Olio	CF172070	CHAMPION			
			E1713800	HIFLO			E23
			E177096	MAHLE			E23
		Filtro Olio Racing	E1713805	HIFLO			E23

1000 | X-TRA RAPTOR

01	05	Filtro Aria	E1739010	HIFLO			E51
		Filtro Carburante	E173176000	UFI		Suzuki	E27
			E177090	MAHLE		Suzuki	E27
		Filtro Olio	CF172070	CHAMPION			
			E1713800	HIFLO			E23

CAN-AM

450 | DS

08	Filtro Olio	E1756000	HIFLO			E21
09	Filtro Olio	E1756000	HIFLO			E21

450 | DS EFI

09	12	Filtro Olio	E1756000	HIFLO		E21
----	----	-------------	-----------------	-------	--	-----

450 | DS EFI X MX

09	12	Filtro Olio	E1756000	HIFLO		E21
----	----	-------------	-----------------	-------	--	-----

450 | DS EFI X XC

09	12	Filtro Olio	E1756000	HIFLO		E21
----	----	-------------	-----------------	-------	--	-----

450 | DS X

08	Filtro Olio	E1756000	HIFLO			E21
----	-------------	-----------------	-------	--	--	-----

500 | RENEGADE EFI

08	13	Filtro Olio	CF172002	CHAMPION		E13
			E1715200	HIFLO		E13

800 | R OUTLANDER EFI

09	13	Filtro Olio	CF172002	CHAMPION		E13
			E1715200	HIFLO		E13

800 | R OUTLANDER EFI DPS

13	Filtro Olio	CF172002	CHAMPION		E13
		E1715200	HIFLO		E13

800 | R OUTLANDER EFI X XC

10	12	Filtro Olio	CF172002	CHAMPION		E13
			E1715200	HIFLO		E13

800 | R OUTLANDER EFI XT

09	Filtro Olio	CF172002	CHAMPION		E13
		E1715200	HIFLO		E13

800 | R OUTLANDER EFI XT / XT-P

10	13	Filtro Olio	CF172002	CHAMPION		E13
			E1715200	HIFLO		E13

800 | R OUTLANDER EFI XT MR

10	12	Filtro Olio	CF172002	CHAMPION		E13
			E1715200	HIFLO		E13

800 | R OUTLANDER MAX EFI

09	13	Filtro Olio	CF172002	CHAMPION		E13
			E1715200	HIFLO		E13

800 | R OUTLANDER MAX EFI DPS

13	Filtro Olio	CF172002	CHAMPION		E13
		E1715200	HIFLO		E13

800 | R OUTLANDER MAX EFI LTD.

09	12	Filtro Olio	CF172002	CHAMPION		E13
			E1715200	HIFLO		E13

800 | R OUTLANDER MAX EFI XT

09	13	Filtro Olio	CF172002	CHAMPION		E13
			E1715200	HIFLO		E13

800 | R OUTLANDER MAX EFI XT-P

11	13	Filtro Olio	CF172002	CHAMPION		E13
			E1715200	HIFLO		E13

* di primo equipaggiamento

DA	A	DESCRIZIONE	COD. EBF	CLASSE	RIF. ORIG.	NOTE	PAG.
800 R RENEGADE EFI							
08	13	Filtro Olio	CF172002	CHAMPION			E13
			E1715200	HIFLO			E13
800 R RENEGADE EFI X							
08	10	Filtro Olio	CF172002	CHAMPION			E13
			E1715200	HIFLO			E13
800 R RENEGADE EFI X XC							
11	13	Filtro Olio	CF172002	CHAMPION			E13
			E1715200	HIFLO			E13
800 SSV R COMMANDER							
11	13	Filtro Olio	CF172002	CHAMPION			E13
			E1715200	HIFLO			E13
800 SSV R COMMANDER DPS							
13		Filtro Olio	CF172002	CHAMPION			E13
			E1715200	HIFLO			E13
800 SSV R COMMANDER XT							
12	13	Filtro Olio	CF172002	CHAMPION			E13
			E1715200	HIFLO			E13
990 GS SPYDER							
08		Filtro Olio	CF172003	CHAMPION		Filtro motore	E21
			E1755900	HIFLO		Filtro trasmissione carter	E21
			E1756400	HIFLO		Filtro motore	E21
990 GS SPYDER SE5							
09		Filtro Olio	CF172003	CHAMPION		Filtro motore	E21
			E1755900	HIFLO		Filtro trasmissione carter	E21
			E1756400	HIFLO		Filtro motore	E21
990 GS SPYDER SM5							
09		Filtro Olio	CF172003	CHAMPION			E21
			E1756400	HIFLO			E21
990 RS SPYDER SE5							
10	12	Filtro Olio	CF172003	CHAMPION		Filtro motore	E21
			E1755900	HIFLO		Filtro trasmissione carter	E21
			E1756400	HIFLO		Filtro motore	E21
990 RS SPYDER SM5							
10	12	Filtro Olio	CF172003	CHAMPION			E21
			E1756400	HIFLO			E21
990 RT SPYDER SE5							
10	12	Filtro Olio	CF172003	CHAMPION		Filtro motore	E21
			E1755900	HIFLO		Filtro trasmissione carter	E21
			E1756400	HIFLO		Filtro motore	E21
990 RT SPYDER SM5							
10	12	Filtro Olio	CF172003	CHAMPION			E21
			E1756400	HIFLO			E21

* di primo equipaggiamento

DA	A	DESCRIZIONE	COD. EBF	CLASSE	RIF. ORIG.	NOTE	PAG.
990 RT SPYDER SM5 LTD							
11	12	Filtro Olio	CF172003	CHAMPION			E21
			E1756400	HIFLO			E21
1000 RENEGADE							
12	13	Filtro Olio	CF172002	CHAMPION			E13
			E1715200	HIFLO			E13
1000 RENEGADE X XC							
12	13	Filtro Olio	CF172002	CHAMPION			E13
			E1715200	HIFLO			E13
1000 SSV COMMANDER 4X4							
11	13	Filtro Olio	CF172002	CHAMPION			E13
			E1715200	HIFLO			E13
1000 SSV COMMANDER DPS 4X4							
13		Filtro Olio	CF172002	CHAMPION			E13
			E1715200	HIFLO			E13
1000 SSV COMMANDER LTD. 4X4							
12	13	Filtro Olio	CF172002	CHAMPION			E13
			E1715200	HIFLO			E13
1000 SSV COMMANDER X 4X4							
11	13	Filtro Olio	CF172002	CHAMPION			E13
			E1715200	HIFLO			E13
1000 SSV COMMANDER XT 4X4							
11	13	Filtro Olio	CF172002	CHAMPION			E13
			E1715200	HIFLO			E13

CASALINI

500 SULKY CAR TRANSPORT							
		Filtro Aria	E17746	OKYAMI		Mot. Lombardini	E72
500 YDEA M505							
		Filtro Aria	E17746	OKYAMI		Mot. Lombardini	E72

CF

500 CF							
		Filtro Olio	E1768200	HIFLO			E23

CPI

50 ARAGON							
07	08	Filtro Aria	CF171133	CHAMPION			
		Filtro Aria DS	E1740015	HIFLO			E76
50 BINGO							
		Filtro Aria	CF171133	CHAMPION			
		Filtro Aria DS	E1740015	HIFLO			E76
50 HUSSAR							
		Filtro Aria	CF171133	CHAMPION			
		Filtro Aria DS	E1740015	HIFLO			E76

DA	A	DESCRIZIONE	COD. EBF	CLASSE	RIF. ORIG.	NOTE	PAG.
50		POPCORN					
99	04	Filtro Aria	CF171133	CHAMPION			
		Filtro Aria DS	E1740015	HIFLO			E76

DAELIM

125		B-BONE					
		Filtro Olio	CF172018	CHAMPION			E15
			E1716800	HIFLO			E15

125		DAYSTAR					
		Filtro Olio	CF172019	CHAMPION			E15
			E1716900	HIFLO			E15

125		EVOLUTION					
06		Filtro Olio	CF172019	CHAMPION			E15
			E1716900	HIFLO			E15
97	05	Filtro Olio	CF172057	CHAMPION			E15
			E1716700	HIFLO			E15

125		HISTORY					
01		Filtro Olio	CF172018	CHAMPION			E15
			E1716800	HIFLO			E15

125		NS					
98	05	Filtro Olio	CF172018	CHAMPION			E15
			E1716800	HIFLO			E15

125		ROADWIN					
		Filtro Olio	CF172019	CHAMPION			E15
			E1716900	HIFLO			E15

125		S-1 OTELLO					
07	12	Filtro Olio	CF172018	CHAMPION			E15
			E1716800	HIFLO			E15

125		S-2 FREEWING SQ					
		Filtro Olio	CF172018	CHAMPION			E15
			E1716800	HIFLO			E15

125		VC					
96		Filtro Olio	CF172057	CHAMPION			E15
			E1716700	HIFLO			E15

DERBI

50		ATLANTIS 4T					
04	12	Filtro Aria DS	E1752065	HIFLO			E58

50		ATLANTIS 02 2T					
02	12	Filtro Aria DS	E1752085	HIFLO			E62

50		BOULEVARD 2T					
09	12	Filtro Aria DS	E1752085	HIFLO			E62

50		BOULEVARD 4T					
09	12	Filtro Aria	E17599	OKYAMI			E76
		Filtro Aria DS	E1752025	HIFLO			E76

50		GP1					
01	09	Filtro Aria DS	E1752085	HIFLO			E62

DA	A	DESCRIZIONE	COD. EBF	CLASSE	RIF. ORIG.	NOTE	PAG.
50		SONAR 2T					
10	12	Filtro Aria DS	E1752085	HIFLO			E62

100		ATLANTIS 4T					
04	06	Filtro Aria DS	E1752065	HIFLO			E58

100		BOULEVARD 4T					
10	12	Filtro Aria	E17599	OKYAMI			E76
		Filtro Aria DS	E1752025	HIFLO			E76

125		BOULEVARD					
02	07	Filtro Aria	E17563	OKYAMI	<i>487401</i>		E75
		Filtro Aria DS	E1752095	HIFLO			E75
	09	Filtro Olio	CF172056	CHAMPION		Euro3	E16
			E1718300	HIFLO		Euro3	E16
	08	13	Filtro Aria	E17599	OKYAMI		E76
			Filtro Aria DS	E1752025	HIFLO		E76
	10	13	Filtro Olio	CF172056	CHAMPION		E16
			E1718300	HIFLO			E16

125		BOULEVARD 4T					
02	09	Filtro Olio	E177109	MAHLE			E16

125		GP1					
06	11	Filtro Aria	E17568	OKYAMI	<i>829258</i>		E76
		Filtro Olio	CF172056	CHAMPION			E16
			E1718300	HIFLO			E16

125		GP1 E2					
06	11	Filtro Aria	CF171002	CHAMPION			
		Filtro Aria DS	E1752015	HIFLO			E76

125		GPR 4T					
09	13	Filtro Olio	CF172004	CHAMPION			E21
			E1756300	HIFLO			E21

125		MULHACEN 4T					
07	13	Filtro Olio	CF172004	CHAMPION			E21
			E1756300	HIFLO			E21

125		RAMBLA					
08	13	Filtro Aria	CF171002	CHAMPION			
		Filtro Aria DS	E1752015	HIFLO			E76
		Filtro Olio	CF172056	CHAMPION			E16
			E1718300	HIFLO			E16

125		SENDA R DRD RACING 4T					
09	13	Filtro Olio	CF172004	CHAMPION			E21
			E1756300	HIFLO			E21

125		SENDA R SM RACING 4T					
09	13	Filtro Olio	CF172004	CHAMPION			E21
			E1756300	HIFLO			E21

125		SONAR					
10	13	Filtro Aria DS	E1752045	HIFLO			E76
		Filtro Olio	CF172056	CHAMPION			E16
			E1718300	HIFLO			E16

125		TERRA 4T					
07	13	Filtro Olio	CF172004	CHAMPION			E21
			E1756300	HIFLO			E21

125		TERRA ADVENTURE 4T					
07	13	Filtro Olio	CF172004	CHAMPION			E21

* di primo equipaggiamento

DA	A	DESCRIZIONE	COD. EBF	CLASSE	RIF. ORIG.	NOTE	PAG.
			E1756300	HIFLO			E21
150 BOULEVARD							
02	07	Filtro Aria	E17563	OKYAMI	487401		E75
		Filtro Aria DS	E1752095	HIFLO			E75
	09	Filtro Olio	CF172056	CHAMPION		Euro3	E16
			E1718300	HIFLO		Euro3	E16
			E177109	MAHLE			E16
08	13	Filtro Aria	E17599	OKYAMI			E76
		Filtro Aria DS	E1752025	HIFLO			E76
10	13	Filtro Olio	CF172056	CHAMPION			E16
			E1718300	HIFLO			E16

150 SONAR							
10	13	Filtro Aria DS	E1752045	HIFLO			E76
		Filtro Olio	CF172056	CHAMPION			E16
			E1718300	HIFLO			E16

200 BOULEVARD							
02	08	Filtro Aria	E17563	OKYAMI	487401		E75
		Filtro Aria DS	E1752095	HIFLO			E75
		Filtro Olio	CF172056	CHAMPION		Euro3	E16
			E1718300	HIFLO		Euro3	E16
			E177109	MAHLE			E16

250 BOULEVARD							
02	08	Filtro Olio	CF172056	CHAMPION			E16
			E1718300	HIFLO			E16
			E177109	MAHLE			E16

250 GP1							
06	09	Filtro Olio	CF172056	CHAMPION			E16
			E1718300	HIFLO			E16

250 RAMBLA							
08	10	Filtro Aria	CF171002	CHAMPION			
		Filtro Aria DS	E1752015	HIFLO			E76
		Filtro Olio	CF172056	CHAMPION			E16
			E1718300	HIFLO			E16

300 RAMBLA							
10	13	Filtro Olio	CF172056	CHAMPION			E16
			E1718300	HIFLO			E16

300 RAMBLA IE							
10	13	Filtro Aria	CF171002	CHAMPION			
		Filtro Aria DS	E1752015	HIFLO			E76

660 MULHACEN							
06	12	Filtro Olio	CF172080	CHAMPION			E12
			E1714500	HIFLO			E12

DUCATI

350 F3							
		Filtro Olio	CF172021	CHAMPION			E13
			E1715300	HIFLO			E13
			E172310500	UFI			E13
			E177061	MAHLE			E13
		Filtro Olio Racing	E1715305	HIFLO			E13
87	88	Filtro Aria	E173098300	UFI	42610091A		E86
		Filtro Olio	E172310500	UFI			E13

* di primo equipaggiamento

DA	A	DESCRIZIONE	COD. EBF	CLASSE	RIF. ORIG.	NOTE	PAG.
350 INDIANA							
		Filtro Olio	CF172021	CHAMPION			E13
			E1715300	HIFLO			E13
			E172310500	UFI			E13
			E177061	MAHLE			E13
		Filtro Olio Racing	E1715305	HIFLO			E13
85	88	Filtro Aria	E172706600	UFI			E42
87	88	Filtro Olio	E172310500	UFI			E13

350 PANTAH							
		Filtro Olio	CF172021	CHAMPION			E13
			E1715300	HIFLO			E13
			E172310500	UFI			E13
			E177061	MAHLE			E13
		Filtro Olio Racing	E1715305	HIFLO			E13

350 PANTAH SL							
83	83	Filtro Aria	E172777901	UFI			E43
		Filtro Olio	E172310500	UFI			E13

350 PANTAH TL							
83	83	Filtro Aria	E172777901	UFI			E43
		Filtro Olio	E172310500	UFI			E13

350 PANTAH XL							
80	83	Filtro Aria	E172777901	UFI			E43
		Filtro Olio	E172310500	UFI			E13

350 SCRAMBLER							
68		Filtro Aria	E172772000	UFI	61527275		E43

350 SUPERSPORT							
93	94	Filtro Aria	E173098300	UFI	42610091A		E86
		Filtro Olio	E172310500	UFI			E13

400 MONSTER							
95	08	Filtro Aria	E173098300	UFI	42610091A		E86
			E17702	OKYAMI	42610111A		E69
		Filtro Olio	E172310500	UFI			E13
			E177061	MAHLE			E13
		Filtro Olio Racing	E1715305	HIFLO			E13

400 SUPERSPORT							
92	94	Filtro Olio	CF172021	CHAMPION			E13
			E1715300	HIFLO			E13
			E172310500	UFI			E13
			E177061	MAHLE			E13
		Filtro Olio Racing	E1715305	HIFLO			E13
93	97	Filtro Aria	E173098300	UFI	42610091A		E86
		Filtro Olio	E172310500	UFI			E13

500 PANTAH L							
79	83	Filtro Aria	E172777901	UFI			E43
		Filtro Olio	E172310500	UFI			E13

500 PANTAH SL							
79	83	Filtro Aria	E172777901	UFI			E43
		Filtro Olio	E172310500	UFI			E13

500 PANTAH TL							
79	83	Filtro Olio	E172310500	UFI			E13
80	83	Filtro Aria	E172777901	UFI			E43

DUCATI

500

PANTAH TL

FILTRI

DA	A	DESCRIZIONE	COD. EBF	CLASSE	RIF. ORIG.	NOTE	PAG.
500 SUPERMONO							
93		Filtro Olio	E172310500	UFI			E13
600 MONSTER							
93	01	Filtro Aria	CF171021	CHAMPION	<i>37098610/ 42610091A</i>		
			E173098300	UFI	<i>42610091A</i>		E86
			E17583	OKYAMI			E86
			E1760020	HIFLO	<i>37098610/ 42610091A</i>		E86
		Filtro Olio	CF172021	CHAMPION			E13
			E1715300	HIFLO			E13
			E172310500	UFI			E13
			E177061	MAHLE			E13
		Filtro Olio Racing	E1715305	HIFLO			E13
600 PANTAH L							
80	82	Filtro Aria	E172777901	UFI			E43
		Filtro Olio	E172310500	UFI			E13
600 PANTAH SL							
81	85	Filtro Olio	CF172021	CHAMPION			E13
			E1715300	HIFLO			E13
			E172310500	UFI			E13
			E177061	MAHLE			E13
		Filtro Olio Racing	E1715305	HIFLO			E13
83	84	Filtro Aria	E172777901	UFI			E43
		Filtro Olio	E172310500	UFI			E13
600 PANTAH TL							
82	84	Filtro Aria	E172777901	UFI			E43
		Filtro Olio	E172310500	UFI			E13
600 RC							
		Filtro Olio	E172311800	UFI			E21
600 SUPERSPORT							
91	97	Filtro Aria	E173098300	UFI	<i>42610091A</i>		E86
		Filtro Olio	CF172021	CHAMPION			E13
			E1715300	HIFLO			E13
			E172310500	UFI			E13
			E177061	MAHLE			E13
		Filtro Olio Racing	E1715305	HIFLO			E13
93	98	Filtro Aria	CF171021	CHAMPION	<i>37098610/ 42610091A</i>		
			E1760020	HIFLO	<i>37098610/ 42610091A</i>		E86
620 MONSTER IE							
02	06	Filtro Aria	E17702	OKYAMI	<i>42610111A</i>		E69
		Filtro Olio	CF172021	CHAMPION			E13
			E1715300	HIFLO			E13
			E172310500	UFI			E13
			E177061	MAHLE			E13
		Filtro Olio Racing	E1715305	HIFLO			E13
04	06	Filtro Carburante	E173176000	UFI			E27
			E177090	MAHLE			E27
		Filtro Olio	CF172021	CHAMPION			E13
			E1715300	HIFLO			E13
			E172310500	UFI			E13
			E177061	MAHLE			E13
		Filtro Olio Racing	E1715305	HIFLO			E13

* di primo equipaggiamento

DA	A	DESCRIZIONE	COD. EBF	CLASSE	RIF. ORIG.	NOTE	PAG.
620 MULTISTRADA							
06	06	Filtro Olio	CF172021	CHAMPION			E13
			E1715300	HIFLO			E13
			E172310500	UFI			E13
			E177061	MAHLE			E13
		Filtro Olio Racing	E1715305	HIFLO			E13
620 MULTISTRADA DARK							
06	06	Filtro Olio	CF172021	CHAMPION			E13
			E1715300	HIFLO			E13
			E172310500	UFI			E13
			E177061	MAHLE			E13
		Filtro Olio Racing	E1715305	HIFLO			E13
620 SPORT							
03		Filtro Olio	CF172021	CHAMPION			E13
			E1715300	HIFLO			E13
			E172310500	UFI			E13
		Filtro Olio Racing	E1715305	HIFLO			E13
03		Filtro Aria	CF171021	CHAMPION	<i>37098610/ 42610091A</i>		
			E1760020	HIFLO	<i>37098610/ 42610091A</i>		E86
620 SUPERSPORT							
03	04	Filtro Olio	CF172021	CHAMPION			E13
			E1715300	HIFLO			E13
			E172310500	UFI			E13
			E177061	MAHLE			E13
		Filtro Olio Racing	E1715305	HIFLO			E13
650 INDIANA							
86	88	Filtro Aria	E172706600	UFI			E42
		Filtro Olio	E172310500	UFI			E13
			E177061	MAHLE			E13
		Filtro Olio Racing	E1715305	HIFLO			E13
695 MONSTER							
06	08	Filtro Aria	E17702	OKYAMI	<i>42610111A</i>		E69
07	08	Filtro Olio	CF172021	CHAMPION			E13
			E1715300	HIFLO			E13
			E172310500	UFI			E13
			E177061	MAHLE			E13
		Filtro Olio Racing	E1715305	HIFLO			E13
696 MONSTER							
08	13	Filtro Aria	E1760010	HIFLO			E88
			E17708	OKYAMI	<i>42610251A</i>		E88
		Filtro Olio	CF172021	CHAMPION			E13
			E1715300	HIFLO			E13
			E172310500	UFI			E13
			E177061	MAHLE			E13
		Filtro Olio Racing	E1715305	HIFLO			E13
748 748							
01	03	Filtro Carburante	E173176000	UFI			E27
		Filtro Olio	CF172021	CHAMPION			E13
			E1715300	HIFLO			E13
			E172310500	UFI			E13
			E177061	MAHLE			E13
		Filtro Olio Racing	E1715305	HIFLO			E13
95	00	Filtro Carburante	E173176000	UFI			E27
			E177090	MAHLE			E27

DA	A	DESCRIZIONE	COD. EBF	CLASSE	RIF. ORIG.	NOTE	PAG.
		Filtro Olio	CF172021	CHAMPION			E13
			E1715300	HIFLO			E13
			E172310500	UFI			E13
			E177061	MAHLE			E13
		Filtro Olio Racing	E1715305	HIFLO			E13

748 | 748 BIPOSTO

95	99	Filtro Carburante	E173176000	UFI			E27
			E177090	MAHLE			E27
		Filtro Olio	CF172021	CHAMPION			E13
			E1715300	HIFLO			E13
			E172310500	UFI			E13
			E177061	MAHLE			E13
		Filtro Olio Racing	E1715305	HIFLO			E13

748 | 748 R

00	02	Filtro Carburante	E173176000	UFI			E27
			E177090	MAHLE			E27
		Filtro Olio	CF172021	CHAMPION			E13
			E1715300	HIFLO			E13
			E172310500	UFI			E13
			E177061	MAHLE			E13
		Filtro Olio Racing	E1715305	HIFLO			E13

748 | 748 S

00	02	Filtro Carburante	E173176000	UFI			E27
			E177090	MAHLE			E27
		Filtro Olio	CF172021	CHAMPION			E13
			E1715300	HIFLO			E13
			E172310500	UFI			E13
			E177061	MAHLE			E13
		Filtro Olio Racing	E1715305	HIFLO			E13

748 | 748 SPS

98	99	Filtro Carburante	E173176000	UFI			E27
			E177090	MAHLE			E27
		Filtro Olio	CF172021	CHAMPION			E13
			E1715300	HIFLO			E13
			E172310500	UFI			E13
			E177061	MAHLE			E13
		Filtro Olio Racing	E1715305	HIFLO			E13

748 | 749

03	06	Filtro Olio	CF172021	CHAMPION			E13
			E1715300	HIFLO			E13
			E172310500	UFI			E13

748 | 749 R

03	06	Filtro Olio	CF172021	CHAMPION			E13
			E1715300	HIFLO			E13
			E172310500	UFI			E13
			E177061	MAHLE			E13
		Filtro Olio Racing	E1715305	HIFLO			E13

748 | 749 S

03	06	Filtro Olio	CF172021	CHAMPION			E13
			E1715300	HIFLO			E13
			E172310500	UFI			E13
			E177061	MAHLE			E13
		Filtro Olio Racing	E1715305	HIFLO			E13

750 | 750

		Filtro Aria	E172786500	UFI			E44
--	--	-------------	-------------------	-----	--	--	-----

DA	A	DESCRIZIONE	COD. EBF	CLASSE	RIF. ORIG.	NOTE	PAG.
750		DARMAH					
		Filtro Aria	E172786500	UFI			E44

750 | F1

84	90	Filtro Olio	E172310500	UFI			E13
----	----	-------------	-------------------	-----	--	--	-----

750 | F1 MKII

85	87	Filtro Olio	CF172021	CHAMPION			E13
			E1715300	HIFLO			E13
			E172310500	UFI			E13
			E177061	MAHLE			E13
		Filtro Olio Racing	E1715305	HIFLO			E13

750 | INDIANA

85	90	Filtro Aria	E172706600	UFI			E42
87	90	Filtro Olio	E172310500	UFI			E13

750 | INDIANA CUSTOM

87	88	Filtro Olio	CF172021	CHAMPION			E13
			E1715300	HIFLO			E13
			E172310500	UFI			E13
			E177061	MAHLE			E13
		Filtro Olio Racing	E1715305	HIFLO			E13

750 | MONSTER

96	01	Filtro Aria	CF171021	CHAMPION	<i>37098610/ 42610091A</i>		
			E173098300	UFI	<i>42610091A</i>		E86
			E17583	OKYAMI			E86
			E1760020	HIFLO	<i>37098610/ 42610091A</i>		E86
			E17702	OKYAMI	<i>42610111A</i>		E69
		Filtro Olio	CF172021	CHAMPION			E13
			E1715300	HIFLO			E13
			E172310500	UFI			E13
			E177061	MAHLE			E13
		Filtro Olio Racing	E1715305	HIFLO			E13

750 | MONSTER IE

02	02	Filtro Olio	CF172021	CHAMPION			E13
			E1715300	HIFLO			E13
			E172310500	UFI			E13
			E177061	MAHLE			E13
		Filtro Olio Racing	E1715305	HIFLO			E13

750 | PASO

84	90	Filtro Aria	E173098300	UFI	<i>42610091A</i>		E86
		Filtro Olio	E172310500	UFI			E13
86	90	Filtro Aria	CF171021	CHAMPION	<i>37098610/ 42610091A</i>		
			E1760020	HIFLO	<i>37098610/ 42610091A</i>		E86
		Filtro Olio	CF172021	CHAMPION			E13
			E1715300	HIFLO			E13
			E172310500	UFI			E13
			E177061	MAHLE			E13
		Filtro Olio Racing	E1715305	HIFLO			E13

750 | PASO LTD

84	90	Filtro Aria	E173098300	UFI	<i>42610091A</i>		E86
----	----	-------------	-------------------	-----	------------------	--	-----

750 | SANTA MONICA

87	88	Filtro Olio	E172310500	UFI			E13
----	----	-------------	-------------------	-----	--	--	-----

* di primo equipaggiamento

DA	A	DESCRIZIONE	COD. EBF	CLASSE	RIF. ORIG.	NOTE	PAG.	
750 SPORT								
01	02	Filtro Aria	CF171021	CHAMPION	<i>37098610/ 42610091A</i>			
			E1760020	HIFLO	<i>37098610/ 42610091A</i>		E86	
		Filtro Olio	CF172021	CHAMPION			E13	
			E1715300	HIFLO			E13	
			E172310500	UFI			E13	
		E177061	MAHLE		E13			
		Filtro Olio Racing	E1715305	HIFLO		E13		
84	90	Filtro Aria	E173098300	UFI	<i>42610091A</i>		E86	
			E17583	OKYAMI		E86		
		Filtro Olio	E172310500	UFI		E13		
88	90	Filtro Aria	CF171021	CHAMPION	<i>37098610/ 42610091A</i>			
			E1760020	HIFLO	<i>37098610/ 42610091A</i>		E86	
		Filtro Olio	CF172021	CHAMPION			E13	
			E1715300	HIFLO			E13	
			E172310500	UFI			E13	
				E177061	MAHLE		E13	
				Filtro Olio Racing	E1715305	HIFLO		E13

750 | SUPERSPORT

91	94	Filtro Aria	CF171021	CHAMPION	<i>37098610/ 42610091A</i>			
			E173098300	UFI	<i>42610091A</i>		E86	
			E17583	OKYAMI		E86		
				E1760020	HIFLO	<i>37098610/ 42610091A</i>		E86
		Filtro Olio	CF172021	CHAMPION			E13	
			E1715300	HIFLO			E13	
			E172310500	UFI			E13	
			E177061	MAHLE		E13		
		Filtro Olio Racing	E1715305	HIFLO		E13		
95	98	Filtro Aria	CF171021	CHAMPION	<i>37098610/ 42610091A</i>			
			E17583	OKYAMI		E86		
			E1760020	HIFLO	<i>37098610/ 42610091A</i>		E86	
		Filtro Olio	CF172021	CHAMPION			E13	
			E1715300	HIFLO			E13	
		E172310500	UFI		E13			
		E177061	MAHLE		E13			
		Filtro Olio Racing	E1715305	HIFLO		E13		
99	02	Filtro Aria	CF171021	CHAMPION	<i>37098610/ 42610091A</i>			
			E173098300	UFI	<i>42610091A</i>		E86	
			E17583	OKYAMI		E86		
			E1760020	HIFLO	<i>37098610/ 42610091A</i>		E86	
		Filtro Carburante	E173176000	UFI		E27		
		E177090	MAHLE		E27			
		Filtro Olio	E172310500	UFI		E13		
		E177061	MAHLE		E13			

796 | MONSTER 796

11	12	Filtro Aria	E1760010	HIFLO			E88
			E17708	OKYAMI	<i>42610251A</i>		E88
		Filtro Olio	CF172021	CHAMPION			E13
			E1715300	HIFLO			E13
			E172310500	UFI			E13
			E177061	MAHLE		E13	
				Filtro Olio Racing	E1715305	HIFLO	

DA	A	DESCRIZIONE	COD. EBF	CLASSE	RIF. ORIG.	NOTE	PAG.
800 HYPERMOTARD 796							
09	12	Filtro Aria	E1760010	HIFLO			E88
			E17708	OKYAMI	<i>42610251A</i>		E88
		Filtro Olio	CF172021	CHAMPION			E13
			E1715300	HIFLO			E13
			E172310500	UFI			E13
			E177061	MAHLE		E13	
				Filtro Olio Racing	E1715305	HIFLO	

800 | MONSTER IE

03	04	Filtro Carburante	E173176000	UFI			E27
			E177090	MAHLE		E27	
		Filtro Olio	CF172021	CHAMPION			E13
			E1715300	HIFLO			E13
			E172310500	UFI			E13
				E177061	MAHLE		E13
		Filtro Olio Racing	E1715305	HIFLO		E13	

800 | MONSTER S

02		Filtro Carburante	E173176000	UFI			E27
			E177090	MAHLE		E27	
		Filtro Olio	E172310500	UFI		E13	

800 | MONSTER S2R

05	07	Filtro Aria	E17702	OKYAMI	<i>42610111A</i>		E69
			CF172021	CHAMPION			E13
		Filtro Olio	E1715300	HIFLO			E13
			E172310500	UFI			E13
			E177061	MAHLE		E13	
				Filtro Olio Racing	E1715305	HIFLO	

800 | SP1

89	94	Filtro Olio	E172311800	UFI			E21
----	----	-------------	-------------------	-----	--	--	-----

800 | SP2

90	93	Filtro Olio	E172310500	UFI			E13
----	----	-------------	-------------------	-----	--	--	-----

800 | SPORT

03	03	Filtro Aria	CF171021	CHAMPION	<i>37098610/ 42610091A</i>		
			E173098300	UFI	<i>42610091A</i>		E86
			E1760020	HIFLO	<i>37098610/ 42610091A</i>		E86
			CF172021	CHAMPION			E13
		Filtro Olio	E1715300	HIFLO			E13
			E172310500	UFI			E13
			E177061	MAHLE		E13	
			E1715305	HIFLO		E13	

800 | SUPERSPORT

03	05	Filtro Aria	CF171021	CHAMPION	<i>37098610/ 42610091A</i>		
			E173098300	UFI	<i>42610091A</i>		E86
			E17583	OKYAMI		E86	
			E1760020	HIFLO	<i>37098610/ 42610091A</i>		E86
			E173176000	UFI		E27	
			E177090	MAHLE		E27	
		Filtro Olio	CF172021	CHAMPION			E13
			E1715300	HIFLO			E13
			E172310500	UFI			E13
				E177061	MAHLE		E13
				Filtro Olio Racing	E1715305	HIFLO	

* di primo equipaggiamento

DA	A	DESCRIZIONE	COD. EBF	CLASSE	RIF. ORIG.	NOTE	PAG.
821 HYPERMOTARD HYPERSTRADA							
13		Filtro Olio	CF172021	CHAMPION			E13
			E1715300	HIFLO			E13
848 848							
08	10	Filtro Carburante	E173176000	UFI			E27
			E177090	MAHLE			E27
		Filtro Olio	CF172021	CHAMPION			E13
			E1715300	HIFLO			E13
			E172310500	UFI			E13
848 848 EVO							
11	13	Filtro Carburante	E173176000	UFI	44440035A		E27
		Filtro Olio	CF172021	CHAMPION			E13
			E1715300	HIFLO			E13
			E172310500	UFI	44440035A		E13
848 848 STREETFIGHTER							
13	15	Filtro Olio	CF172021	CHAMPION			E13
			E1715300	HIFLO			E13
			E172310500	UFI	44440035A		E13
851 851							
89	92	Filtro Aria	CF171021	CHAMPION	37098610/ 42610091A		
			E17583	OKYAMI			E86
			E1760020	HIFLO	37098610/ 42610091A		E86
		Filtro Olio	CF172021	CHAMPION			E13
			E1715300	HIFLO			E13
			E172310500	UFI			E13
			E177061	MAHLE			E13
		Filtro Olio Racing	E1715305	HIFLO			E13
851 851 S							
92		Filtro Aria	E173098300	UFI	42610091A		E86
		Filtro Carburante	E173150100	UFI			E27
			E173176000	UFI			E27
			E177090	MAHLE			E27
		Filtro Olio	E172310500	UFI			E13
851 851 SP							
92		Filtro Aria	E173098300	UFI	42610091A		E86
		Filtro Carburante	E173150100	UFI			E27
			E173176000	UFI			E27
			E177090	MAHLE			E27
		Filtro Olio	E172310500	UFI			E13
851 851 SP2							
92		Filtro Aria	E173098300	UFI	42610091A		E86
		Filtro Carburante	E173176000	UFI			E27
			E177090	MAHLE			E27
		Filtro Olio	E172310500	UFI			E13
851 851 SP3							
92		Filtro Aria	E173098300	UFI	42610091A		E86
		Filtro Carburante	E173176000	UFI			E27
			E177090	MAHLE			E27
		Filtro Olio	E172310500	UFI			E13
851 851 SS							
92		Filtro Aria	E173098300	UFI	42610091A		E86
		Filtro Carburante	E173176000	UFI			E27
			E177090	MAHLE			E27

* di primo equipaggiamento

DA	A	DESCRIZIONE	COD. EBF	CLASSE	RIF. ORIG.	NOTE	PAG.
		Filtro Olio	E172310500	UFI			E13
851 851 SS RACING							
92		Filtro Aria	E173098300	UFI	42610091A		E86
		Filtro Carburante	E173176000	UFI			E27
			E177090	MAHLE			E27
		Filtro Olio	E172310500	UFI			E13
888 888							
92	93	Filtro Aria	E173098300	UFI	42610091A		E86
			E17583	OKYAMI			E86
		Filtro Carburante	E173176000	UFI			E27
			E177090	MAHLE			E27
		Filtro Olio	CF172021	CHAMPION			E13
			E1715300	HIFLO			E13
			E172310500	UFI			E13
			E177061	MAHLE			E13
		Filtro Olio Racing	E1715305	HIFLO			E13
888 888 SP4							
92	93	Filtro Aria	E173098300	UFI	42610091A		E86
		Filtro Carburante	E173176000	UFI			E27
			E177090	MAHLE			E27
		Filtro Olio	E172310500	UFI			E13
888 888 SP5							
92	93	Filtro Aria	E173098300	UFI	42610091A		E86
		Filtro Carburante	E173176000	UFI			E27
			E177090	MAHLE			E27
		Filtro Olio	E172310500	UFI			E13
900 916							
94		Filtro Olio	E172310500	UFI			E13
900 916 BIPOSTO							
95	98	Filtro Olio	E172310500	UFI			E13
900 916 MONOPOSTO							
95		Filtro Olio	E172310500	UFI			E13
900 916 SENNA							
96		Filtro Olio	E172310500	UFI			E13
900 916 SP							
94		Filtro Olio	E172310500	UFI			E13
900 916 SPS							
94		Filtro Olio	E172310500	UFI			E13
900 916 STRADA							
94		Filtro Olio	E172310500	UFI			E13
900 FE							
98	98	Filtro Aria	CF171021	CHAMPION	37098610/ 42610091A		
			E1760020	HIFLO	37098610/ 42610091A		E86
		Filtro Olio	E172310500	UFI			E13
			E177061	MAHLE			E13
		Filtro Olio Racing	E1715305	HIFLO			E13
900 MH EVOLUZIONE							
01	01	Filtro Carburante	E173176000	UFI			E27
			E177090	MAHLE			E27
		Filtro Olio	E172310500	UFI			E13
			E177061	MAHLE			E13

DA	A	DESCRIZIONE	COD. EBF	CLASSE	RIF. ORIG.	NOTE	PAG.
		Filtro Olio Racing	E1715305	HIFLO			E13

900 | MHR

79		Filtro Olio	E172311800	UFI			E21
----	--	-------------	-------------------	-----	--	--	-----

900 | MILLE REPLICA

83	86	Filtro Olio	E172311800	UFI			E21
----	----	-------------	-------------------	-----	--	--	-----

900 | MILLE S2

83	86	Filtro Olio	E172311800	UFI			E21
----	----	-------------	-------------------	-----	--	--	-----

900 | MONSTER

93	01	Filtro Aria	CF171021	CHAMPION	<i>37098610/ 42610091A</i>		
			E1760020	HIFLO	<i>37098610/ 42610091A</i>		E86
02		Filtro Aria	E173098300	UFI	<i>42610091A</i>		E86
			E17583	OKYAMI			E86
		Filtro Carburante	E173176000	UFI			E27
			E177090	MAHLE			E27
		Filtro Olio	E172310500	UFI			E13
			E177061	MAHLE			E13
		Filtro Olio Racing	E1715305	HIFLO			E13

900 | MONSTER S

98	98	Filtro Aria	E173098300	UFI	<i>42610091A</i>		E86
			E173176000	UFI			E27
		Filtro Carburante	E177090	MAHLE			E27
		Filtro Olio	E172310500	UFI			E13
		Filtro Olio	E177061	MAHLE			E13
		Filtro Olio Racing	E1715305	HIFLO			E13

900 | PASO

88	93	Filtro Aria	E173098300	UFI	<i>42610091A</i>		E86
			E173176000	UFI			E27
		Filtro Carburante	E177090	MAHLE			E27
		Filtro Olio	CF172021	CHAMPION			E13
			E1715300	HIFLO			E13
		Filtro Olio	E172310500	UFI			E13
		Filtro Olio	E177061	MAHLE			E13
		Filtro Olio Racing	E1715305	HIFLO			E13

900 | SPORT

02	02	Filtro Aria	E173098300	UFI	<i>42610091A</i>		E86
			E172310500	UFI			E13
		Filtro Olio	E177061	MAHLE			E13
		Filtro Olio Racing	E1715305	HIFLO			E13

900 | SUPERLIGHT

92	97	Filtro Aria	CF171021	CHAMPION	<i>37098610/ 42610091A</i>		
			E173098300	UFI	<i>42610091A</i>		E86
			E1760020	HIFLO	<i>37098610/ 42610091A</i>		E86
		Filtro Olio	CF172021	CHAMPION			E13
			E1715300	HIFLO			E13
		Filtro Olio	E172310500	UFI			E13
		Filtro Olio	E177061	MAHLE			E13
		Filtro Olio Racing	E1715305	HIFLO			E13

900 | SUPERSPORT

90	02	Filtro Aria	CF171021	CHAMPION	<i>37098610/ 42610091A</i>		
			E1760020	HIFLO	<i>37098610/ 42610091A</i>		E86
91	97	Filtro Aria	E173098300	UFI	<i>42610091A</i>		E86

DA	A	DESCRIZIONE	COD. EBF	CLASSE	RIF. ORIG.	NOTE	PAG.
			E17583	OKYAMI			E86

		Filtro Olio	E172310500	UFI			E13
			E177061	MAHLE			E13
		Filtro Olio Racing	E1715305	HIFLO			E13
98	02	Filtro Aria	E173098300	UFI	<i>42610091A</i>		E86
			E17583	OKYAMI			E86
		Filtro Carburante	E173176000	UFI			E27
			E177090	MAHLE			E27
		Filtro Olio	E172310500	UFI			E13
			E177061	MAHLE			E13
		Filtro Olio Racing	E1715305	HIFLO			E13

900 | SUPERSPORT REPLICA

79		Filtro Aria	E172786500	UFI			E44
		Filtro Olio	E172311800	UFI			E21

906 | PASO SPORTS

88	91	Filtro Aria	CF171021	CHAMPION	<i>37098610/ 42610091A</i>		
			E1760020	HIFLO	<i>37098610/ 42610091A</i>		E86

907 | 907 GT

90	93	Filtro Aria	E173098300	UFI	<i>42610091A</i>		E86
			E173176000	UFI			E27
		Filtro Carburante	E177090	MAHLE			E27
		Filtro Olio	E172310500	UFI			E13
		Filtro Olio	E177061	MAHLE			E13
		Filtro Olio Racing	E1715305	HIFLO			E13

907 | 907 I.E.

90	93	Filtro Aria	E173098300	UFI	<i>42610091A</i>		E86
			E173176000	UFI			E27
		Filtro Carburante	E177090	MAHLE			E27
		Filtro Olio	CF172021	CHAMPION			E13
			E1715300	HIFLO			E13
		Filtro Olio	E172310500	UFI			E13
		Filtro Olio	E177061	MAHLE			E13
		Filtro Olio Racing	E1715305	HIFLO			E13

916 | 916 BIPOSTO

93	98	Filtro Carburante	E173176000	UFI			E27
			E177090	MAHLE			E27
		Filtro Olio	CF172021	CHAMPION			E13
			E1715300	HIFLO			E13
			E172310500	UFI			E13
			E177061	MAHLE			E13
		Filtro Olio Racing	E1715305	HIFLO			E13

916 | 916 SENNA

96	98	Filtro Carburante	E173176000	UFI			E27
			E177090	MAHLE			E27
		Filtro Olio	CF172021	CHAMPION			E13
			E1715300	HIFLO			E13
			E172310500	UFI			E13
		Filtro Olio Racing	E1715305	HIFLO			E13

916 | 916 SP

93	98	Filtro Carburante	E173176000	UFI			E27
			E177090	MAHLE			E27
		Filtro Olio	CF172021	CHAMPION			E13
			E1715300	HIFLO			E13
			E172310500	UFI			E13

* di primo equipaggiamento

DA	A	DESCRIZIONE	COD. EBF	CLASSE	RIF. ORIG.	NOTE	PAG.
			E177061	MAHLE			E13
		Filtro Olio Racing	E1715305	HIFLO			E13
916		916 SPS					
93	93	Filtro Carburante	E173176000	UFI			E27
			E177090	MAHLE			E27
		Filtro Olio	CF172021	CHAMPION			E13
			E1715300	HIFLO			E13
			E172310500	UFI			E13
			E177061	MAHLE			E13
		Filtro Olio Racing	E1715305	HIFLO			E13
916		916 SPS FOGARTY REPLICA					
99	99	Filtro Olio	CF172021	CHAMPION			E13
			E1715300	HIFLO			E13
			E172310500	UFI			E13
			E177061	MAHLE			E13
		Filtro Olio Racing	E1715305	HIFLO			E13
916		MONSTER S4					
01	02	Filtro Carburante	E173176000	UFI			E27
			E177090	MAHLE			E27
		Filtro Olio	CF172021	CHAMPION			E13
			E1715300	HIFLO			E13
			E172310500	UFI			E13
			E177061	MAHLE			E13
		Filtro Olio Racing	E1715305	HIFLO			E13
916		SENNA					
96	98	Filtro Olio	E172310500	UFI			E13
			E177061	MAHLE			E13
		Filtro Olio Racing	E1715305	HIFLO			E13
916		ST4					
99	03	Filtro Aria	CF171021	CHAMPION	<i>37098610/ 42610091A</i>		
			E173098300	UFI	<i>42610091A</i>		E86
			E17583	OKYAMI			E86
			E1760020	HIFLO	<i>37098610/ 42610091A</i>		E86
		Filtro Carburante	E173176000	UFI			E27
			E177090	MAHLE			E27
		Filtro Olio	CF172021	CHAMPION			E13
			E1715300	HIFLO			E13
			E172310500	UFI			E13
			E177061	MAHLE			E13
		Filtro Olio Racing	E1715305	HIFLO			E13
944		ST2					
97	03	Filtro Aria	CF171021	CHAMPION	<i>37098610/ 42610091A</i>		
			E173098300	UFI	<i>42610091A</i>		E86
			E1760020	HIFLO	<i>37098610/ 42610091A</i>		E86
		Filtro Carburante	E173176000	UFI			E27
			E177090	MAHLE			E27
		Filtro Olio	CF172021	CHAMPION			E13
			E1715300	HIFLO			E13
			E172310500	UFI			E13
			E177061	MAHLE			E13
		Filtro Olio Racing	E1715305	HIFLO			E13
989		989 DESMOSEDICI RR					
08		Filtro Olio	CF172021	CHAMPION			E13

DA	A	DESCRIZIONE	COD. EBF	CLASSE	RIF. ORIG.	NOTE	PAG.
			E1715300	HIFLO			E13
996		916 SPS					
99	99	Filtro Olio	E172310500	UFI			E13
			E177061	MAHLE			E13
		Filtro Olio Racing	E1715305	HIFLO			E13
996		996					
00	01	Filtro Olio	CF172021	CHAMPION			E13
			E1715300	HIFLO			E13
			E172310500	UFI			E13
			E177061	MAHLE			E13
		Filtro Olio Racing	E1715305	HIFLO			E13
996		996 BIPOSTO					
99	99	Filtro Olio	CF172021	CHAMPION			E13
			E1715300	HIFLO			E13
			E172310500	UFI			E13
			E177061	MAHLE			E13
		Filtro Olio Racing	E1715305	HIFLO			E13
996		996 R					
01	01	Filtro Olio	CF172021	CHAMPION			E13
			E1715300	HIFLO			E13
			E177061	MAHLE			E13
		Filtro Olio Racing	E1715305	HIFLO			E13
996		996 S					
01	01	Filtro Olio	CF172021	CHAMPION			E13
			E1715300	HIFLO			E13
			E172310500	UFI			E13
			E177061	MAHLE			E13
		Filtro Olio Racing	E1715305	HIFLO			E13
996		996 SPS					
99		Filtro Olio	CF172021	CHAMPION			E13
			E1715300	HIFLO			E13
996		MONSTER S4R					
03	06	Filtro Aria	E17702	OKYAMI	<i>42610111A</i>		E69
		Filtro Carburante	E173176000	UFI			E27
			E177090	MAHLE			E27
		Filtro Olio	CF172021	CHAMPION			E13
			E1715300	HIFLO			E13
			E172310500	UFI			E13
			E177061	MAHLE			E13
		Filtro Olio Racing	E1715305	HIFLO			E13
996		ST4 S					
01	05	Filtro Aria	CF171021	CHAMPION	<i>37098610/ 42610091A</i>		
			E173098300	UFI	<i>42610091A</i>		E86
			E17583	OKYAMI			E86
			E1760020	HIFLO	<i>37098610/ 42610091A</i>		E86
		Filtro Carburante	E173176000	UFI			E27
			E177090	MAHLE			E27
		Filtro Olio	CF172021	CHAMPION			E13
			E1715300	HIFLO			E13
			E177061	MAHLE			E13
998		998					
02	03	Filtro Olio	CF172021	CHAMPION			E13
			E1715300	HIFLO			E13

* di primo equipaggiamento

DA	A	DESCRIZIONE	COD. EBF	CLASSE	RIF. ORIG.	NOTE	PAG.
			E172310500	UFI			E13
			E177061	MAHLE			E13
		Filtro Olio Racing	E1715305	HIFLO			E13

998 | 998 R

02	02	Filtro Olio	CF172021	CHAMPION			E13
			E1715300	HIFLO			E13
			E172310500	UFI			E13
			E177061	MAHLE			E13
		Filtro Olio Racing	E1715305	HIFLO			E13

998 | 998 S

02	02	Filtro Olio	CF172021	CHAMPION			E13
			E1715300	HIFLO			E13
			E172310500	UFI			E13
			E177061	MAHLE			E13
		Filtro Olio Racing	E1715305	HIFLO			E13

998 | 999

03	06	Filtro Olio	CF172021	CHAMPION			E13
			E1715300	HIFLO			E13
			E172310500	UFI			E13
			E177061	MAHLE			E13
		Filtro Olio Racing	E1715305	HIFLO			E13

998 | 999 R

04	06	Filtro Olio	CF172021	CHAMPION			E13
			E1715300	HIFLO			E13
			E172310500	UFI			E13
			E177061	MAHLE			E13
		Filtro Olio Racing	E1715305	HIFLO			E13

998 | 999 S

03	06	Filtro Olio	CF172021	CHAMPION			E13
			E1715300	HIFLO			E13
			E172310500	UFI			E13
			E177061	MAHLE			E13
		Filtro Olio Racing	E1715305	HIFLO			E13

1000 | 1000 GT

07	10	Filtro Aria	E17708	OKYAMI	42610251A		E88
		Filtro Olio	E172310500	UFI			E13
			E177061	MAHLE			E13
		Filtro Olio Racing	E1715305	HIFLO			E13

1000 | 996

98	01	Filtro Carburante	E173176000	UFI			E27
			E177090	MAHLE			E27
		Filtro Olio	E172310500	UFI			E13

1000 | 996 BIPOSTO

98	01	Filtro Carburante	E173176000	UFI			E27
			E177090	MAHLE			E27
		Filtro Olio	E172310500	UFI			E13

1000 | 996 SPS

99	01	Filtro Carburante	E173176000	UFI			E27
			E177090	MAHLE			E27
		Filtro Olio	E172310500	UFI			E13

1000 | 996 SPS 3

99	01	Filtro Carburante	E173176000	UFI			E27
			E177090	MAHLE			E27
		Filtro Olio	E172310500	UFI			E13

DA	A	DESCRIZIONE	COD. EBF	CLASSE	RIF. ORIG.	NOTE	PAG.
1000		998					
01	05	Filtro Carburante	E173176000	UFI			E27
			E177090	MAHLE			E27
		Filtro Olio	E172310500	UFI			E13

1000 | 998 BIPOSTO

01	05	Filtro Carburante	E173176000	UFI			E27
			E177090	MAHLE			E27
		Filtro Olio	E172310500	UFI			E13

1000 | 998 S

01	05	Filtro Carburante	E173176000	UFI			E27
			E177090	MAHLE			E27
		Filtro Olio	E172310500	UFI			E13

1000 | 998 S BAYLISS

01	05	Filtro Carburante	E173176000	UFI			E27
			E177090	MAHLE			E27
		Filtro Olio	E172310500	UFI			E13

1000 | 998 S BOSTROM

01	05	Filtro Carburante	E173176000	UFI			E27
			E177090	MAHLE			E27
		Filtro Olio	E172310500	UFI			E13

1000 | 998 S FINAL EDITION

04	05	Filtro Carburante	E173176000	UFI			E27
			E177090	MAHLE			E27
		Filtro Olio	E172310500	UFI			E13

1000 | 999 BIPOSTO

02		Filtro Olio	E172310500	UFI			E13
----	--	-------------	-------------------	-----	--	--	-----

1000 | 999 R

03		Filtro Olio	E172310500	UFI			E13
----	--	-------------	-------------------	-----	--	--	-----

1000 | 999 R FILA

04		Filtro Olio	E172310500	UFI			E13
----	--	-------------	-------------------	-----	--	--	-----

1000 | 999 R XEROX

06		Filtro Olio	E172310500	UFI			E13
----	--	-------------	-------------------	-----	--	--	-----

1000 | 999 S SUPERBIKE

03		Filtro Olio	E172310500	UFI			E13
----	--	-------------	-------------------	-----	--	--	-----

1000 | 999 SUPERBIKE

03		Filtro Olio	E172310500	UFI			E13
----	--	-------------	-------------------	-----	--	--	-----

1000 | GT SPORTCLASSIC

07	10	Filtro Aria	E1760010	HIFLO			E88
		Filtro Olio	CF172021	CHAMPION			E13
			E1715300	HIFLO			E13

1000 | GT SPORTCLASSIC TOURING

09		Filtro Aria	E1760010	HIFLO			E88
		Filtro Olio	CF172021	CHAMPION			E13
			E1715300	HIFLO			E13

1000 | MONSTER

03	05	Filtro Aria	E17702	OKYAMI	42610111A		E69
		Filtro Carburante	E173176000	UFI			E27
			E177090	MAHLE			E27
		Filtro Olio	CF172021	CHAMPION			E13
			E1715300	HIFLO			E13
			E172310500	UFI			E13

* di primo equipaggiamento

DA	A	DESCRIZIONE	COD. EBF	CLASSE	RIF. ORIG.	NOTE	PAG.
----	---	-------------	----------	--------	------------	------	------

1000 | MONSTER S

			E177061	MAHLE			E13
		Filtro Olio Racing	E1715305	HIFLO			E13
03	05	Filtro Aria	E1760010	HIFLO			E88
			E17702	OKYAMI	42610111A		E69
		Filtro Carburante	E173176000	UFI			E27
			E177090	MAHLE			E27
		Filtro Olio	CF172021	CHAMPION			E13
			E1715300	HIFLO			E13
			E172310500	UFI			E13
			E177061	MAHLE			E13
		Filtro Olio Racing	E1715305	HIFLO			E13

1000 | MONSTER S2R

06	08	Filtro Olio	CF172021	CHAMPION			E13
			E1715300	HIFLO			E13
			E172310500	UFI			E13
			E177061	MAHLE			E13
		Filtro Olio Racing	E1715305	HIFLO			E13

1000 | MONSTER S4R TESTASTRETTA

07	08	Filtro Olio	CF172021	CHAMPION			E13
			E1715300	HIFLO			E13
			E172310500	UFI			E13
		Filtro Olio Racing	E1715305	HIFLO			E13

1000 | MONSTER S4R TESTASTRETTA S

07	08	Filtro Olio	CF172021	CHAMPION			E13
			E1715300	HIFLO			E13
			E172310500	UFI			E13
		Filtro Olio Racing	E1715305	HIFLO			E13

1000 | MONSTER S4R TRICOLORE S

07	08	Filtro Olio	CF172021	CHAMPION			E13
			E1715300	HIFLO			E13
			E172310500	UFI			E13
		Filtro Olio Racing	E1715305	HIFLO			E13

1000 | MONSTER S4RS

06	08	Filtro Olio	CF172021	CHAMPION			E13
			E1715300	HIFLO			E13
			E172310500	UFI			E13
		Filtro Olio Racing	E1715305	HIFLO			E13

1000 | MULTISTRADA DS

04	06	Filtro Olio	CF172021	CHAMPION			E13
			E1715300	HIFLO			E13
			E172310500	UFI			E13
			E177061	MAHLE			E13
		Filtro Olio Racing	E1715305	HIFLO			E13

1000 | PAUL SMART

05	06	Filtro Carburante	E173176000	UFI			E27
			E177090	MAHLE			E27
		Filtro Olio	CF172021	CHAMPION			E13
			E1715300	HIFLO			E13
			E172310500	UFI			E13
			E177061	MAHLE			E13
		Filtro Olio Racing	E1715305	HIFLO			E13

1000 | SPORT CLASSIC SPORT

07	08	Filtro Aria	E17708	OKYAMI	42610251A		E88
----	----	-------------	---------------	--------	-----------	--	-----

DA	A	DESCRIZIONE	COD. EBF	CLASSE	RIF. ORIG.	NOTE	PAG.
----	---	-------------	----------	--------	------------	------	------

1000 | SPORT CLASSIC SPORT S

07	09	Filtro Carburante	E173176000	UFI			E27
			E177090	MAHLE			E27
		Filtro Olio	E172310500	UFI			E13
			E177061	MAHLE			E13
		Filtro Olio Racing	E1715305	HIFLO			E13

1000 | ST3

04	07	Filtro Aria	CF171021	CHAMPION	37098610/ 42610091A		
			E173098300	UFI	42610091A		E86
			E17583	OKYAMI			E86
			E1760020	HIFLO	37098610/ 42610091A		E86
		Filtro Carburante	E173176000	UFI			E27
			E177090	MAHLE			E27
		Filtro Olio	CF172021	CHAMPION			E13
			E1715300	HIFLO			E13
			E172310500	UFI			E13
			E177061	MAHLE			E13
		Filtro Olio Racing	E1715305	HIFLO			E13

1000 | SUPERSPORT

03	06	Filtro Aria	CF171021	CHAMPION	37098610/ 42610091A		
			E173098300	UFI	42610091A		E86
			E17583	OKYAMI			E86
			E1760020	HIFLO	37098610/ 42610091A		E86
		Filtro Carburante	E173176000	UFI			E27
			E177090	MAHLE			E27
		Filtro Olio	CF172021	CHAMPION			E13
			E1715300	HIFLO			E13
			E172310500	UFI			E13
			E177061	MAHLE			E13
		Filtro Olio Racing	E1715305	HIFLO			E13

1000 | SUPERSPORT DS

05	06	Filtro Aria	E173098300	UFI			E86
		Filtro Carburante	E173176000	UFI			E27
		Filtro Olio	CF172021	CHAMPION			E13
			E1715300	HIFLO			E13
			E172310500	UFI			E13
			E177061	MAHLE			E13
		Filtro Olio Racing	E1715305	HIFLO			E13

1098 | 1098

07	08	Filtro Carburante	E173176000	UFI			E27
			E177090	MAHLE			E27
		Filtro Olio	CF172021	CHAMPION			E13
			E1715300	HIFLO			E13
			E172310500	UFI			E13
			E177061	MAHLE			E13
		Filtro Olio Racing	E1715305	HIFLO			E13

1098 | 1098 R

08	09	Filtro Olio	CF172021	CHAMPION	42610201A		E13
			E1715300	HIFLO	42610201A		E13
			E172310500	UFI	42610201A		E13

* di primo equipaggiamento

DA	A	DESCRIZIONE	COD. EBF	CLASSE	RIF. ORIG.	NOTE	PAG.
			E177061	MAHLE	42610201A		E13
		Filtro Olio Racing	E1715305	HIFLO	42610201A		E13
1098 1098 S							
07	08	Filtro Carburante	E173176000	UFI			E27
			E177090	MAHLE			E27
		Filtro Olio	CF172021	CHAMPION			E13
			E1715300	HIFLO			E13
			E172310500	UFI			E13
			E177061	MAHLE			E13
		Filtro Olio Racing	E1715305	HIFLO			E13
1098 1098 S TRICOLORE							
06		Filtro Carburante	E173176000	UFI			E27
			E177090	MAHLE			E27
		Filtro Olio	E172310500	UFI			E13
1098 STREETFIGHTER							
10	11	Filtro Carburante	E173176000	UFI			E27
			E177090	MAHLE			E27
		Filtro Olio	CF172021	CHAMPION			E13
			E1715300	HIFLO			E13
			E172310500	UFI	44440035A		E13
1098 STREETFIGHTER S							
10	13	Filtro Carburante	E173176000	UFI			E27
			E177090	MAHLE			E27
		Filtro Olio	CF172021	CHAMPION			E13
			E1715300	HIFLO			E13
			E172310500	UFI	44440035A		E13
1100 HYPERMOTARD							
08	09	Filtro Aria	E1760010	HIFLO			E88
		Filtro Carburante	E173176000	UFI			E27
			E177090	MAHLE			E27
		Filtro Olio	CF172021	CHAMPION			E13
			E1715300	HIFLO			E13
			E172310500	UFI			E13
			E177061	MAHLE			E13
		Filtro Olio Racing	E1715305	HIFLO			E13
1100 HYPERMOTARD EVO							
10	12	Filtro Aria	E1760010	HIFLO			E88
		Filtro Olio	CF172021	CHAMPION			E13
			E1715300	HIFLO			E13
1100 HYPERMOTARD S							
08	09	Filtro Aria	E1760010	HIFLO			E88
		Filtro Carburante	E173176000	UFI			E27
			E177090	MAHLE			E27
		Filtro Olio	CF172021	CHAMPION			E13
			E1715300	HIFLO			E13
			E172310500	UFI			E13
1100 HYPERMOTARD SP EVO							
10	11	Filtro Aria	E1760010	HIFLO			E88
		Filtro Olio	CF172021	CHAMPION			E13
			E1715300	HIFLO			E13
1100 HYPERMOTARD SP EVO CORSE EDITION							
12		Filtro Olio	CF172021	CHAMPION			E13
			E1715300	HIFLO			E13

DA	A	DESCRIZIONE	COD. EBF	CLASSE	RIF. ORIG.	NOTE	PAG.
1100 MONSTER							
08	10	Filtro Aria	E1760010	HIFLO			E88
		Filtro Olio	CF172021	CHAMPION			E13
			E1715300	HIFLO			E13
			E172310500	UFI			E13
			E177061	MAHLE			E13
		Filtro Olio Racing	E1715305	HIFLO			E13
1100 MONSTER EVO							
12	13	Filtro Aria	E1760010	HIFLO			E88
		Filtro Olio	CF172021	CHAMPION			E13
			E1715300	HIFLO			E13
			E172310500	UFI			E13
			E177061	MAHLE			E13
		Filtro Olio Racing	E1715305	HIFLO			E13
1100 MULTISTRADA							
07	09	Filtro Olio	CF172021	CHAMPION			E13
			E1715300	HIFLO			E13
			E172310500	UFI			E13
1100 MULTISTRADA S							
07	09	Filtro Olio	CF172021	CHAMPION			E13
			E1715300	HIFLO			E13
			E172310500	UFI			E13
1198 1198							
09	10	Filtro Olio	CF172021	CHAMPION			E13
			E1715300	HIFLO			E13
			E172310500	UFI			E13
			E177061	MAHLE			E13
		Filtro Olio Racing	E1715305	HIFLO			E13
1198 1198 DIAVEL							
11	14	Filtro Olio	CF172021	CHAMPION			E13
			E1715300	HIFLO			E13
1198 1198 DIAVEL AMG							
12		Filtro Olio	CF172021	CHAMPION			E13
			E1715300	HIFLO			E13
1198 1198 DIAVEL CARBON							
11	14	Filtro Olio	CF172021	CHAMPION			E13
			E1715300	HIFLO			E13
1198 1198 DIAVEL CROMO							
12	14	Filtro Olio	CF172021	CHAMPION			E13
			E1715300	HIFLO			E13
1198 1198 DIAVEL DARK							
13	14	Filtro Olio	CF172021	CHAMPION			E13
			E1715300	HIFLO			E13
1198 1198 DIAVEL STRADA							
13	14	Filtro Olio	CF172021	CHAMPION			E13
			E1715300	HIFLO			E13
1198 1198 R							
09		Filtro Olio	CF172021	CHAMPION			E13
			E1715300	HIFLO			E13
1198 1198 R CORSE SE							
10		Filtro Olio	CF172021	CHAMPION			E13
			E1715300	HIFLO			E13

* di primo equipaggiamento

DA	A	DESCRIZIONE	COD. EBF	CLASSE	RIF. ORIG.	NOTE	PAG.
1198 1198 S							
09	10	Filtro Olio	CF172021	CHAMPION			E13
			E1715300	HIFLO			E13
1198 1198 S CORSE SE							
10		Filtro Olio	CF172021	CHAMPION			E13
			E1715300	HIFLO			E13
1198 1198 SP							
11		Filtro Olio	CF172021	CHAMPION			E13
			E1715300	HIFLO			E13
1199 1199 PANIGALE							
12	14	Filtro Olio	CF172020	CHAMPION			E14
			E1715900	HIFLO			E14
1199 1199 PANIGALE R							
13	14	Filtro Olio	CF172020	CHAMPION			E14
			E1715900	HIFLO			E14
1199 1199 PANIGALE S							
12	14	Filtro Olio	CF172020	CHAMPION			E14
			E1715900	HIFLO			E14
1199 1199 PANIGALE TRICOLORE							
12	14	Filtro Olio	CF172020	CHAMPION			E14
			E1715900	HIFLO			E14
1200 DIAVEL							
11		Filtro Olio	E172310500	UFI	44440035A		E13
			E177061	MAHLE			E13
		Filtro Olio Racing	E1715305	HIFLO			E13
1200 DIAVEL AMG							
13		Filtro Olio	E172310500	UFI	44440035A		E13
			E177061	MAHLE			E13
		Filtro Olio Racing	E1715305	HIFLO			E13
1200 DIAVEL CARBON							
11		Filtro Olio	E172310500	UFI	44440035A		E13
			E177061	MAHLE			E13
		Filtro Olio Racing	E1715305	HIFLO			E13
1200 MULTISTRADA							
10	14	Filtro Olio	CF172021	CHAMPION			E13
			E1715300	HIFLO			E13
			E172310500	UFI	44440035A		E13
			E177061	MAHLE			E13
		Filtro Olio Racing	E1715305	HIFLO			E13
1200 MULTISTRADA S							
10	14	Filtro Olio	CF172021	CHAMPION			E13
			E1715300	HIFLO			E13
			E172310500	UFI	44440035A		E13
			E177061	MAHLE			E13
		Filtro Olio Racing	E1715305	HIFLO			E13
1200 MULTISTRADA S PIKES PEAK							
12	14	Filtro Olio	CF172021	CHAMPION			E13
			E1715300	HIFLO			E13
			E172310500	UFI			E13
			E177061	MAHLE			E13
		Filtro Olio Racing	E1715305	HIFLO			E13

DA	A	DESCRIZIONE	COD. EBF	CLASSE	RIF. ORIG.	NOTE	PAG.
1200 MULTISTRADA S TOURING							
10	14	Filtro Olio	CF172021	CHAMPION			E13
			E1715300	HIFLO			E13
			E172310500	UFI	44440035A		E13
			E177061	MAHLE			E13
		Filtro Olio Racing	E1715305	HIFLO			E13

DA	A	DESCRIZIONE	COD. EBF	CLASSE	RIF. ORIG.	NOTE	PAG.
1200 SUPERBIKE R							
07		Filtro Carburante	E173176000	UFI			E27
			E177090	MAHLE			E27

FANTIC MOTOR

DA	A	DESCRIZIONE	COD. EBF	CLASSE	RIF. ORIG.	NOTE	PAG.
50 CABALLERO RC							
90		Filtro Aria	E172771000	UFI			E43

DA	A	DESCRIZIONE	COD. EBF	CLASSE	RIF. ORIG.	NOTE	PAG.
50 CABALLERO RS							
90		Filtro Aria	E172771000	UFI			E43

DA	A	DESCRIZIONE	COD. EBF	CLASSE	RIF. ORIG.	NOTE	PAG.
50 FAST							
88	89	Filtro Aria	E172710100	UFI			E43

DA	A	DESCRIZIONE	COD. EBF	CLASSE	RIF. ORIG.	NOTE	PAG.
50 JUNIOR							
		Filtro Aria	E172710100	UFI			E43

DA	A	DESCRIZIONE	COD. EBF	CLASSE	RIF. ORIG.	NOTE	PAG.
50 KOALA							
88		Filtro Aria	E172710100	UFI			E43

DA	A	DESCRIZIONE	COD. EBF	CLASSE	RIF. ORIG.	NOTE	PAG.
50 TRIAL							
78	85	Filtro Aria	E172710100	UFI			E43

DA	A	DESCRIZIONE	COD. EBF	CLASSE	RIF. ORIG.	NOTE	PAG.
50 TRIAL 50.1							
86	89	Filtro Aria	E172710100	UFI			E43

DA	A	DESCRIZIONE	COD. EBF	CLASSE	RIF. ORIG.	NOTE	PAG.
50 TRIAL 50.5							
89	90	Filtro Aria	E172710100	UFI			E43

DA	A	DESCRIZIONE	COD. EBF	CLASSE	RIF. ORIG.	NOTE	PAG.
50 TRIAL PROFESSIONAL 1							
		Filtro Aria	E172710100	UFI			E43

DA	A	DESCRIZIONE	COD. EBF	CLASSE	RIF. ORIG.	NOTE	PAG.
125 CABALLERO MOTARD LC							
08	13	Filtro Olio	CF172078	CHAMPION			E11
			E1714100	HIFLO			E11
			E1798100	HIFLO			E11

DA	A	DESCRIZIONE	COD. EBF	CLASSE	RIF. ORIG.	NOTE	PAG.
125 CABALLERO R COMPETITION LC							
08	13	Filtro Olio	CF172078	CHAMPION			E11
			E1714100	HIFLO			E11
			E1798100	HIFLO			E11

DA	A	DESCRIZIONE	COD. EBF	CLASSE	RIF. ORIG.	NOTE	PAG.
125 CABALLERO R COMPETITION RACING LC							
08	13	Filtro Olio	CF172078	CHAMPION			E11
			E1714100	HIFLO			E11
			E1798100	HIFLO			E11

DA	A	DESCRIZIONE	COD. EBF	CLASSE	RIF. ORIG.	NOTE	PAG.
125 CABALLERO R ENDURO LC							
08	13	Filtro Olio	CF172078	CHAMPION			E11
			E1714100	HIFLO			E11
			E1798100	HIFLO			E11

DA	A	DESCRIZIONE	COD. EBF	CLASSE	RIF. ORIG.	NOTE	PAG.
250 CABALLERO TF ES							
11	13	Filtro Olio	CF172077	CHAMPION			E11
			E1714000	HIFLO			E11

* di primo equipaggiamento

DA	A	DESCRIZIONE	COD. EBF	CLASSE	RIF. ORIG.	NOTE	PAG.
GARELLI							
50 CAPRI							
06	08	Filtro Aria DS	E1751065	HIFLO			E63
50 CAPRI LX 4T							
06	08	Filtro Aria DS	E1751065	HIFLO			E63
50 CICLONE 4T							
06	11	Filtro Aria DS	E1751065	HIFLO			E63
50 FLEXY 4T							
08	11	Filtro Aria DS	E1751065	HIFLO			E63
50 NEW VIP 4T							
06	07	Filtro Aria DS	E1751065	HIFLO			E63
50 TIESSE 4T							
08	11	Filtro Aria DS	E1751065	HIFLO			E63
50 VIP							
06	07	Filtro Aria DS	E1751065	HIFLO			E63
125 MOSQUITO							
07		Filtro Aria	E17589	OKYAMI			
150 MOSQUITO							
07		Filtro Aria	E17589	OKYAMI			

GAS GAS

250 EC250							
10	11	Filtro Olio	CF172078	CHAMPION			E11
			E1714100	HIFLO			E11
			E1798100	HIFLO			E11
12	13	Filtro Olio	CF172077	CHAMPION			E11
			E1714000	HIFLO			E11
250 F SIX DAYS							
12		Filtro Olio	CF172077	CHAMPION			E11
			E1714000	HIFLO			E11
400 FSE							
03	07	Filtro Olio	CF172033	CHAMPION			E8
			E1711200	HIFLO			E8
			E177102	MAHLE			E8
400 SM							
03	07	Filtro Olio	CF172033	CHAMPION			E8
			E1711200	HIFLO			E8
450 EC							
08		Filtro Olio	CF172033	CHAMPION			E8
			E1711200	HIFLO			E8
450 FSE							
03	07	Filtro Olio	CF172033	CHAMPION			E8
			E1711200	HIFLO			E8
			E177102	MAHLE			E8
450 FSR							
08		Filtro Olio	CF172033	CHAMPION			E8
			E1711200	HIFLO			E8

* di primo equipaggiamento

DA	A	DESCRIZIONE	COD. EBF	CLASSE	RIF. ORIG.	NOTE	PAG.
450 PAMPERA							
07	08	Filtro Olio	CF172033	CHAMPION			E8
			E1711200	HIFLO			E8
450 SM							
03	07	Filtro Olio	CF172033	CHAMPION			E8
			E1711200	HIFLO			E8
08		Filtro Olio	CF172033	CHAMPION			E8
			E1711200	HIFLO			E8
450 WILD HP							
03	07	Filtro Olio	CF172033	CHAMPION			E8
			E1711200	HIFLO			E8

GILERA

50 DNA							
00	07	Filtro Aria	E17567	OKYAMI	487719		E62
		Filtro Aria DS	E1752085	HIFLO			E62
50 EASY MOVING							
95		Filtro Aria	E17503	OKYAMI			E74
	96	Filtro Aria	E1752120	HIFLO	834741		E74
		Filtro Aria DS	E1752125	HIFLO	834741		E74
50 ICE							
01		Filtro Aria DS	E1752085	HIFLO			E62
	05	Filtro Aria	E17567	OKYAMI	487719		E62
50 RUNNER							
97	00	Filtro Aria	E17509	OKYAMI	479748		E60
	01	Filtro Aria DS	E1752155	HIFLO			E60
50 RUNNER DD							
97	01	Filtro Aria DS	E1752155	HIFLO			E60
50 RUNNER DT							
97	01	Filtro Aria DS	E1752155	HIFLO			E60
50 RUNNER FL							
02	12	Filtro Aria DS	E1752085	HIFLO			E62
50 RUNNER PUREJET							
02	04	Filtro Aria	E17509	OKYAMI	479748		E60
50 RUNNER RACE							
02	12	Filtro Aria DS	E1752085	HIFLO			E62
50 RUNNER SE							
02	12	Filtro Aria DS	E1752085	HIFLO			E62
50 RUNNER SP							
02	12	Filtro Aria	E17567	OKYAMI	487719		E62
		Filtro Aria DS	E1752085	HIFLO			E62
97	01	Filtro Aria DS	E1752155	HIFLO			E60
50 RUNNER ST							
02	12	Filtro Aria DS	E1752085	HIFLO			E62
50 STALKER							
04	11	Filtro Aria	E17567	OKYAMI	487719	Euro 2	E62
97	03	Filtro Aria	E17509	OKYAMI	479748		E60
50 STALKER NAKED							
03	12	Filtro Aria DS	E1752085	HIFLO			E62

DA	A	DESCRIZIONE	COD. EBF	CLASSE	RIF. ORIG.	NOTE	PAG.
50 STALKER SPECIAL							
03	12	Filtro Aria DS	E1752085	HIFLO			E62
50 STALKER SPORT							
03	12	Filtro Aria DS	E1752085	HIFLO			E62
50 STORM							
07	07	Filtro Aria	E17567	OKYAMI	487719		E62
	11	Filtro Aria DS	E1752085	HIFLO			E62
93	96	Filtro Aria	E17506	OKYAMI	433437		E74
			E1752100	HIFLO	433437		E74
94	95	Filtro Aria DS	E1752105	HIFLO	433437		E74
50 TYPHOON							
01	10	Filtro Aria DS	E1752085	HIFLO			E62
94	97	Filtro Aria	E17506	OKYAMI	433437		E74
			E1752100	HIFLO	433437		E74
98	99	Filtro Aria	E17506	OKYAMI	433437		E74
			E1752100	HIFLO	433437		E74
50 TYPHOON X							
94	00	Filtro Aria DS	E1752105	HIFLO	433437		E74
98	00	Filtro Aria	E17506	OKYAMI	433437		E74
			E1752100	HIFLO	433437		E74
50 TYPHOON XR							
94	00	Filtro Aria DS	E1752105	HIFLO	433437		E74
98	00	Filtro Aria	E17506	OKYAMI	433437		E74
			E1752100	HIFLO	433437		E74
125 ARCORE							
		Filtro Olio	CF172021	CHAMPION			E13
			E1715300	HIFLO			E13
			E172310500	UFI			E13
			E177061	MAHLE			E13
125 DNA							
00	01	Filtro Aria	E1752130	HIFLO	827936		E75
			E17564	OKYAMI	827936		E75
		Filtro Olio	CF172056	CHAMPION			E16
			E1718300	HIFLO			E16
			E177109	MAHLE			E16
01	03	Filtro Aria DS	E1752135	HIFLO	827936		E75
125 KK							
86	89	Filtro Aria	E173089400	UFI			E48
125 KZ							
87	89	Filtro Aria	E173089400	UFI			E48
125 NEXUS							
07	08	Filtro Aria	CF171002	CHAMPION			
		Filtro Aria DS	E1752015	HIFLO			E76
08	10	Filtro Aria	E17568	OKYAMI	829258		E76
		Filtro Olio	CF172056	CHAMPION		Euro3	E16
			E1718300	HIFLO		Euro3	E16
125 NEXUS IE							
08	13	Filtro Aria	CF171002	CHAMPION			
		Filtro Aria DS	E1752015	HIFLO			E76
125 RUNNER FX							
97	02	Filtro Aria	E1752140	HIFLO	480084		E75
			E17539	OKYAMI	480084		E75

DA	A	DESCRIZIONE	COD. EBF	CLASSE	RIF. ORIG.	NOTE	PAG.
		Filtro Aria DS	E1752145	HIFLO	480084		E75
125 RUNNER FXR							
97	02	Filtro Aria DS	E1752145	HIFLO	480084		E75
125 RUNNER RACE							
02	14	Filtro Aria	CF171002	CHAMPION			
		Filtro Aria DS	E1752015	HIFLO			E76
125 RUNNER SC							
02	14	Filtro Aria	CF171002	CHAMPION			
		Filtro Aria DS	E1752015	HIFLO			E76
125 RUNNER SP 2T							
97	02	Filtro Aria DS	E1752145	HIFLO	480084		E75
125 RUNNER ST							
02	14	Filtro Aria	CF171002	CHAMPION			
		Filtro Aria DS	E1752015	HIFLO			E76
08	13	Filtro Aria	E17568	OKYAMI			E76
		Filtro Olio	CF172056	CHAMPION			E16
			E1718300	HIFLO			E16
125 RUNNER VX							
00	01	Filtro Aria	E1752130	HIFLO	827936		E75
			E17564	OKYAMI	827936		E75
		Filtro Aria DS	E1752135	HIFLO	827936		E75
		Filtro Olio	CF172056	CHAMPION		Euro3	E16
			E1718300	HIFLO		Euro3	E16
02	07	Filtro Aria	E17568	OKYAMI	829258		E76
		Filtro Olio	CF172056	CHAMPION		Euro3	E16
			E1718300	HIFLO		Euro3	E16
			E177109	MAHLE			E16
14		Filtro Aria	CF171002	CHAMPION			
		Filtro Aria DS	E1752015	HIFLO			E76
125 RUNNER VXR							
00	01	Filtro Aria DS	E1752135	HIFLO	827936		E75
02	14	Filtro Aria	CF171002	CHAMPION			
		Filtro Aria DS	E1752015	HIFLO			E76
125 TYPHOON							
95	98	Filtro Aria	E1752110	HIFLO	478240		E74
125 TYPHOON X							
95		Filtro Aria DS	E1752115	HIFLO	478240		E74
99	00	Filtro Aria	E1752110	HIFLO	478240		E74
125 TYPHOON XR							
95		Filtro Aria DS	E1752115	HIFLO	478240		E74
99	00	Filtro Aria	E1752110	HIFLO	478240		E74
150 ARCORE							
		Filtro Olio	CF172021	CHAMPION			E13
			E1715300	HIFLO			E13
			E172310500	UFI			E13
			E177061	MAHLE			E13
180 DNA							
00	01	Filtro Aria	E1752130	HIFLO	827936		E75
			E17564	OKYAMI	827936		E75
		Filtro Olio	CF172056	CHAMPION			E16
			E1718300	HIFLO			E16
			E177109	MAHLE			E16
01	03	Filtro Aria DS	E1752135	HIFLO	827936		E75

* di primo equipaggiamento

DA	A	DESCRIZIONE	COD. EBF	CLASSE	RIF. ORIG.	NOTE	PAG.
180 RUNNER FX							
97	02	Filtro Aria DS	E1752145	HIFLO	480084		E75
180 RUNNER FXR							
97	02	Filtro Aria	E1752130	HIFLO	827936		E75
			E1752140	HIFLO	480084		E75
			E17539	OKYAMI	480084		E75
			E17564	OKYAMI	827936		E75
		Filtro Aria DS	E1752145	HIFLO	480084		E75
		Filtro Olio	CF172056	CHAMPION			E16
		E1718300	HIFLO			E16	
		E177109	MAHLE			E16	
180 RUNNER SP 2T							
97	02	Filtro Aria DS	E1752145	HIFLO	480084		E75
180 RUNNER VXR 4T							
00	01	Filtro Aria DS	E1752135	HIFLO	827936		E75
200 RUNNER RACE							
03	13	Filtro Aria	CF171002	CHAMPION			
		Filtro Aria DS	E1752015	HIFLO			E76
200 RUNNER SC							
03	13	Filtro Aria	CF171002	CHAMPION			
		Filtro Aria DS	E1752015	HIFLO			E76
200 RUNNER ST							
03	13	Filtro Aria	CF171002	CHAMPION			
		Filtro Aria DS	E1752015	HIFLO			E76
200 RUNNER VX							
03	13	Filtro Aria	CF171002	CHAMPION			
		Filtro Aria DS	E1752015	HIFLO			E76
200 RUNNER VXR							
02	04	Filtro Olio	CF172056	CHAMPION		Euro3	E16
			E1718300	HIFLO		Euro3	E16
			E177109	MAHLE			E16
03	13	Filtro Aria	CF171002	CHAMPION			
		Filtro Aria DS	E1752015	HIFLO			E76
05	13	Filtro Aria	E17568	OKYAMI	829258		E76
			CF172056	CHAMPION		Euro3	E16
			E1718300	HIFLO		Euro3	E16
250 NEXUS							
06	08	Filtro Aria	CF171002	CHAMPION			
			E17568	OKYAMI	829258		E76
			E1752015	HIFLO			E76
	Filtro Olio	CF172056	CHAMPION			E16	
		E1718300	HIFLO			E16	
		E177109	MAHLE			E16	
250 NEXUS SP							
06	08	Filtro Aria	CF171002	CHAMPION			
		Filtro Aria DS	E1752015	HIFLO			E76
250 OREGON							
07	08	Filtro Aria	E17630	OKYAMI	831997		E77
			E1752035	HIFLO			E77
			CF172056	CHAMPION			E16
			E1718300	HIFLO			E16

* di primo equipaggiamento

DA	A	DESCRIZIONE	COD. EBF	CLASSE	RIF. ORIG.	NOTE	PAG.
300 NEXUS							
08	13	Filtro Aria	E17568	OKYAMI	829258		E76
		Filtro Olio	CF172056	CHAMPION		Euro3	E16
			E1718300	HIFLO		Euro3	E16
			E177109	MAHLE			E16
300 NEXUS IE							
08	13	Filtro Aria	CF171002	CHAMPION			
		Filtro Aria DS	E1752015	HIFLO			E76
350 DAKOTA							
86	89	Filtro Aria	E173089400	UFI			E48
		Filtro Olio	E172311800	UFI			E21
87	87	Filtro Aria	E177078	MAHLE			E48
350 DAKOTA ER							
		Filtro Aria	E173089400	UFI			E48
		Filtro Olio	E172311800	UFI			E21
350 NORD CAPE							
93		Filtro Olio	E172311800	UFI			E21
350 NORDWEST							
93	94	Filtro Olio	E172311800	UFI			E21
350 XRT							
		Filtro Aria	E173089400	UFI			E48
		Filtro Olio	E172311800	UFI			E21
500 DAKOTA							
87	87	Filtro Aria	E177078	MAHLE			E48
		Filtro Aria	E173089400	UFI			E48
		Filtro Olio	E172311800	UFI			E21
500 DAKOTA ER							
		Filtro Aria	E173089400	UFI			E48
		Filtro Olio	E172311800	UFI			E21
500 FUOCO							
07	12	Filtro Aria	CF171002	CHAMPION			
			E17568	OKYAMI	829258		E76
		Filtro Aria DS	E1752015	HIFLO			E76
		Filtro Olio	CF172058	CHAMPION			E16
			E1718400	HIFLO			E16
			E172311800	UFI			E21
500 NEXUS							
03	13	Filtro Aria	E173083600	UFI	487845		E75
			E17631	OKYAMI	487845		E75
			CF172058	CHAMPION			E16
		E1718400	HIFLO			E16	
		E172311800	UFI	82658R - - → 82960R		E21	
		E177062	MAHLE	82658R - - → 82960R		E16	
600 NORD CAPE							
92	94	Filtro Olio	E172311800	UFI			E21
600 NORDWEST							
92	94	Filtro Olio	E172311800	UFI			E21
600 RC							
89	94	Filtro Olio	E172311800	UFI			E21

DA	A	DESCRIZIONE	COD. EBF	CLASSE	RIF. ORIG.	NOTE	PAG.
600		RC R					
91	94	Filtro Olio	E172311800	UFI			E21
600		XRT					
88	89	Filtro Aria	E173089400	UFI			E48
		Filtro Olio	E172311800	UFI			E21
800		GP					
08		Filtro Aria	E173081400	UFI			E78
			E17707	OKYAMI			E78
		Filtro Olio	CF172023	CHAMPION			E21
			E172311800	UFI			E21
			E1756500	HIFLO			E21

GOES

450		X					
		Filtro Olio	E1768200	HIFLO			E23
520		520 MAX					
		Filtro Olio	E1768200	HIFLO			E23
520		CUV UTX					
		Filtro Olio	E1768200	HIFLO			E23
625		X6 MAX 4X4					
		Filtro Olio	E1768200	HIFLO			E23
625		X6 MAX 4X4 LTD.					
		Filtro Olio	E1768200	HIFLO			E23

HARLEY DAVIDSON

FL / FLH / FX 74CI							
67	74	Filtro Olio	E1717800	HIFLO			E16
FLD SWITCHBACK							
12	13	Filtro Olio	CF172029	CHAMPION			E15
			E1717105	HIFLO			E15
FLH							
82	84	Filtro Olio	CF172025	CHAMPION			E16
		Filtro Olio Cromato	E1717201	HIFLO			E16
FLH ELECTRA GLIDE							
75	80	Filtro Olio	E1717800	HIFLO			E16
FLHC CLASSIC							
82		Filtro Olio	CF172025	CHAMPION			E16
		Filtro Olio Cromato	E1717201	HIFLO			E16
FLHP ROAD KING POLICE							
09		Filtro Olio	CF172029	CHAMPION			E15
			E1717105	HIFLO			E15
FLHR ROAD KING							
96	98	Filtro Olio	CF172027	CHAMPION			E15
			E1717000	HIFLO			E15
99	06	Filtro Olio	CF172029	CHAMPION			E15
			E1717105	HIFLO			E15
FLHR ROAD KING EFI							
07	13	Filtro Olio	CF172029	CHAMPION			E15

* di primo equipaggiamento

DA	A	DESCRIZIONE	COD. EBF	CLASSE	RIF. ORIG.	NOTE	PAG.
			E1717105	HIFLO			E15
FLHRC ROAD KING CLASSIC EFI							
07	13	Filtro Olio	CF172029	CHAMPION			E15
			E1717105	HIFLO			E15
FLHRCI ROAD KING CLASSIC							
99	06	Filtro Olio	CF172029	CHAMPION			E15
			E1717105	HIFLO			E15
FLHRI ROAD KING EFI							
01	06	Filtro Olio	CF172029	CHAMPION			E15
			E1717105	HIFLO			E15
FLHRS ROAD KING CUSTOM							
04	06	Filtro Olio	CF172029	CHAMPION			E15
			E1717105	HIFLO			E15
FLHRS ROAD KING CUSTOM EFI							
07		Filtro Olio	CF172029	CHAMPION			E15
			E1717105	HIFLO			E15
FLHRSE3 SCREAMIN' EAGLE ROAD KING EFI							
07		Filtro Olio	CF172029	CHAMPION			E15
			E1717105	HIFLO			E15
FLHRSE4							
08		Filtro Olio	CF172029	CHAMPION			E15
			E1717105	HIFLO			E15
FLHRSE5 CVO ROAD KING							
13		Filtro Olio	CF172029	CHAMPION			E15
			E1717105	HIFLO			E15
FLHRSI ROAD KING CUSTOM EFI							
04	06	Filtro Olio	CF172029	CHAMPION			E15
			E1717105	HIFLO			E15
FLHS							
82	84	Filtro Olio	CF172025	CHAMPION			E16
		Filtro Olio Cromato	E1717201	HIFLO			E16
87	94	Filtro Olio	CF172027	CHAMPION			E15
			E1717000	HIFLO			E15
FLHS SPORT GLIDE							
77		Filtro Olio	E1717800	HIFLO			E16
FLHT ELECTRA GLIDE							
00	01	Filtro Olio	CF172029	CHAMPION			E15
			E1717105	HIFLO			E15
96	99	Filtro Olio	CF172027	CHAMPION			E15
			E1717000	HIFLO			E15
FLHT ELECTRA GLIDE STANDARD							
02	06	Filtro Olio	CF172029	CHAMPION			E15
			E1717105	HIFLO			E15
FLHTC CLASSIC							
84	98	Filtro Olio	CF172027	CHAMPION			E15
			E1717000	HIFLO			E15
FLHTC ELECTRA GLIDE CLASSIC							
02	13	Filtro Olio	CF172029	CHAMPION			E15
			E1717105	HIFLO			E15
FLHTCI ELECTRA GLIDE CLASSIC EFI							
03	09	Filtro Olio	CF172029	CHAMPION			E15

DAVIDSON

FLHTCI ELECTRA GLIDE CLASSIC EFI

FILTRI

DA	A	DESCRIZIONE	COD. EBF	CLASSE	RIF. ORIG.	NOTE	PAG.
			E1717105	HIFLO			E15
FLHTCSE SCREAMIN' EAGLE ELECTRA GLIDE							
04		Filtro Olio	CF172029	CHAMPION			E15
			E1717105	HIFLO			E15
FLHTCSE2 SCREAMIN' EAGLE ELECTRA GLIDE 2							
05		Filtro Olio	CF172029	CHAMPION			E15
			E1717105	HIFLO			E15
FLHTCU ULTRA CLASSIC ELECTRA GLIDE EFI							
07	13	Filtro Olio	CF172029	CHAMPION			E15
			E1717105	HIFLO			E15
FLHTC-UI ELECTRA GLIDE ULTRA CLASSIC							
99	02	Filtro Olio	CF172029	CHAMPION			E15
			E1717105	HIFLO			E15
FLHTC-UI ELECTRA GLIDE ULTRA CLASSIC EFI							
03	06	Filtro Olio	CF172029	CHAMPION			E15
			E1717105	HIFLO			E15
FLHTC-UI ULTRA CLASSIC							
80	82	Filtro Olio	CF172027	CHAMPION			E15
			E1717000	HIFLO			E15
87	98	Filtro Olio	CF172027	CHAMPION			E15
			E1717000	HIFLO			E15
FLHTCUSE2 SE ULTRA CLASSIC ELECTRA GLIDE EFI							
07		Filtro Olio	CF172029	CHAMPION			E15
			E1717105	HIFLO			E15
FLHTCUSE3 SE ULTRA CLASSIC ELECTRA GLIDE EFI							
08		Filtro Olio	CF172029	CHAMPION			E15
			E1717105	HIFLO			E15
FLHTCUSE4/5 CVO SE ULTRA CLASSIC ELECTRA GLIDE EFI							
09	10	Filtro Olio	CF172029	CHAMPION			E15
			E1717105	HIFLO			E15
FLHTCUSE6 CVO SE ULTRA CLASSIC ELECTRA GLIDE EFI							
11		Filtro Olio	CF172029	CHAMPION			E15
			E1717105	HIFLO			E15
FLHTCUSE7 CVO SE ULTRA CLASSIC ELECTRA GLIDE EFI							
12		Filtro Olio	CF172029	CHAMPION			E15
			E1717105	HIFLO			E15
FLHTCUSE8 CVO SE ULTRA CLASSIC ELECTRA GLIDE EFI							
13		Filtro Olio	CF172029	CHAMPION			E15
			E1717105	HIFLO			E15
FLHTCUTG TRI GLIDE ULTRA CLASSIC							
10	13	Filtro Olio	CF172029	CHAMPION			E15
			E1717105	HIFLO			E15
FLHTI ELECTRA GLIDE STANDARD EFI							
03	09	Filtro Olio	CF172029	CHAMPION			E15
			E1717105	HIFLO			E15
FLHTK ELECTRA GLIDE ULTRA LIMITED							
10	13	Filtro Olio	CF172029	CHAMPION			E15
			E1717105	HIFLO			E15
FLHTP ELECTRA GLIDE POLICE							
09		Filtro Olio	CF172029	CHAMPION			E15
			E1717105	HIFLO			E15

* di primo equipaggiamento

DA	A	DESCRIZIONE	COD. EBF	CLASSE	RIF. ORIG.	NOTE	PAG.
FLHX STREET GLIDE EFI							
07	13	Filtro Olio	CF172029	CHAMPION			E15
			E1717105	HIFLO			E15
FLHX/XI STREET GLIDE EFI							
06		Filtro Olio	CF172029	CHAMPION			E15
			E1717105	HIFLO			E15
FLHXSE CVO STREET GLIDE EFI							
10		Filtro Olio	CF172029	CHAMPION			E15
			E1717105	HIFLO			E15
FLHXSE2 CVO STREET GLIDE EFI							
11		Filtro Olio	CF172029	CHAMPION			E15
			E1717105	HIFLO			E15
FLHXSE3 CVO STREET GLIDE EFI							
12		Filtro Olio	CF172029	CHAMPION			E15
			E1717105	HIFLO			E15
FLHXXX STREET GLIDE TRIKE							
10	11	Filtro Olio	CF172029	CHAMPION			E15
			E1717105	HIFLO			E15
FLS SOFTTAIL SLIM							
13		Filtro Olio	CF172029	CHAMPION			E15
			E1717105	HIFLO			E15
FLST HERITAGE SOFTAIL							
06		Filtro Olio	CF172029	CHAMPION			E15
			E1717105	HIFLO			E15
FLSTC HERITAGE SOFTTAIL CLASSIC							
00	06	Filtro Olio	CF172029	CHAMPION			E15
			E1717105	HIFLO			E15
99		Filtro Olio	CF172027	CHAMPION			E15
			E1717000	HIFLO			E15
FLSTC HERITAGE SOFTTAIL CLASSIC EFI							
07	13	Filtro Olio	CF172029	CHAMPION			E15
			E1717105	HIFLO			E15
FLSTC SOFTTAIL CLASSIC							
80	98	Filtro Olio	CF172027	CHAMPION			E15
			E1717000	HIFLO			E15
FLSTCI HERITAGE SOFTTAIL CLASSIC EFI							
01	06	Filtro Olio	CF172029	CHAMPION			E15
			E1717105	HIFLO			E15
FLSTF FAT BOY							
00	06	Filtro Olio	CF172029	CHAMPION			E15
			E1717105	HIFLO			E15
89	99	Filtro Olio	CF172027	CHAMPION			E15
			E1717000	HIFLO			E15
FLSTF FAT BOY EFI							
03	13	Filtro Olio	CF172029	CHAMPION			E15
			E1717105	HIFLO			E15
FLSTFB FAT BOY LO EFI							
10	13	Filtro Olio	CF172029	CHAMPION			E15
			E1717105	HIFLO			E15
FLSTFB FAT BOY SPECIAL							
12		Filtro Olio	CF172029	CHAMPION			E15

DA	A	DESCRIZIONE	COD. EBF	CLASSE	RIF. ORIG.	NOTE	PAG.
			E1717105	HIFLO			E15
FLSTFSE SCREAMIN' EAGLE FAT BOY							
05		Filtro Olio	CF172029	CHAMPION			E15
			E1717105	HIFLO			E15
FLSTI HERITAGE SOFTAIL EFI							
06		Filtro Olio	CF172029	CHAMPION			E15
			E1717105	HIFLO			E15
FLSTN SOFTAIL DELUXE EFI							
07	13	Filtro Olio	CF172029	CHAMPION			E15
			E1717105	HIFLO			E15
FLSTN SOFTAIL SPECIAL							
96		Filtro Olio	CF172027	CHAMPION			E15
			E1717000	HIFLO			E15
FLSTN/NI SOFTAIL DELUXE EFI							
05	06	Filtro Olio	CF172029	CHAMPION			E15
			E1717105	HIFLO			E15
FLSTS HERITAGE SPRINGER							
00	03	Filtro Olio	CF172029	CHAMPION			E15
			E1717105	HIFLO			E15
98	99	Filtro Olio	CF172027	CHAMPION			E15
			E1717000	HIFLO			E15
FLSTSB SOFTAIL CROSS BONES							
09	11	Filtro Olio	CF172029	CHAMPION			E15
			E1717105	HIFLO			E15
FLSTSC SOFTAIL SPRINGER CLASSIC							
05	06	Filtro Olio	CF172029	CHAMPION			E15
			E1717105	HIFLO			E15
FLSTSC SOFTAIL SPRINGER CLASSIC EFI							
07		Filtro Olio	CF172029	CHAMPION			E15
			E1717105	HIFLO			E15
FLSTSCI SOFTAIL SPRINGER CLASSIC EFI							
05	06	Filtro Olio	CF172029	CHAMPION			E15
			E1717105	HIFLO			E15
FLSTSE CVO SOFTAIL CONVERTIBLE							
10		Filtro Olio	CF172029	CHAMPION			E15
			E1717105	HIFLO			E15
FLSTSE2 CVO SOFTAIL CONVERTIBLE							
11		Filtro Olio	CF172029	CHAMPION			E15
			E1717105	HIFLO			E15
FLSTSE3 CVO SOFTAIL CONVERTIBLE							
12		Filtro Olio	CF172029	CHAMPION			E15
			E1717105	HIFLO			E15
FLSTSI HERITAGE SPRINGER EFI							
03		Filtro Olio	CF172029	CHAMPION			E15
			E1717105	HIFLO			E15
FLT							
80	90	Filtro Olio	CF172027	CHAMPION			E15
			E1717000	HIFLO			E15
FLTC TOUR GLIDE							
80	92	Filtro Olio	CF172027	CHAMPION			E15
			E1717000	HIFLO			E15

* di primo equipaggiamento

DA	A	DESCRIZIONE	COD. EBF	CLASSE	RIF. ORIG.	NOTE	PAG.
FLTC-U							
87	94	Filtro Olio	CF172027	CHAMPION			E15
			E1717000	HIFLO			E15
FLTC-UI ELECTRA GLIDE ULTRA CLASSIC							
00		Filtro Olio	CF172029	CHAMPION			E15
			E1717105	HIFLO			E15
FLTR ROAD GLIDE							
98		Filtro Olio	CF172027	CHAMPION			E15
			E1717000	HIFLO			E15
FLTR ROAD GLIDE EFI							
07	09	Filtro Olio	CF172029	CHAMPION			E15
			E1717105	HIFLO			E15
FLTRSE3 CVO ROAD GLIDE							
09		Filtro Olio	CF172029	CHAMPION			E15
			E1717105	HIFLO			E15
FLTRU ROAD GLIDE ULTRA							
11	13	Filtro Olio	CF172029	CHAMPION			E15
			E1717105	HIFLO			E15
FLTRUSE CVO ROAD GLIDE ULTRA							
11		Filtro Olio	CF172029	CHAMPION			E15
			E1717105	HIFLO			E15
FLTRX ROAD GLIDE CUSTOM							
10	13	Filtro Olio	CF172029	CHAMPION			E15
			E1717105	HIFLO			E15
FLTRXSE CVO ROAD GLIDE CUSTOM							
12		Filtro Olio	CF172029	CHAMPION			E15
			E1717105	HIFLO			E15
FLTRXSE2 CVO ROAD GLIDE CUSTOM							
12	13	Filtro Olio	CF172029	CHAMPION			E15
			E1717105	HIFLO			E15
FX SUPER GLIDE							
71	79	Filtro Olio	E1717800	HIFLO			E16
FXCW SOFTAIL ROCKER							
09		Filtro Olio	CF172029	CHAMPION			E15
			E1717105	HIFLO			E15
FXCWC SOFTAIL ROCKER C							
09		Filtro Olio	CF172029	CHAMPION			E15
			E1717105	HIFLO			E15
10	11	Filtro Olio	CF172029	CHAMPION			E15
			E1717105	HIFLO			E15
FXD DYNA SUPER GLIDE							
96	98	Filtro Olio Cromato	E1717301	HIFLO			E16
99	05	Filtro Olio	CF172029	CHAMPION			E15
			E1717105	HIFLO			E15
FXDB DYNA DAYTONA							
		Filtro Olio Cromato	E1717301	HIFLO			E16
FXDB STREET BOB EFI							
07	13	Filtro Olio	CF172029	CHAMPION			E15
			E1717105	HIFLO			E15

DAVIDSON

FXDB STREET BOB EFI

FILTRI

DA	A	DESCRIZIONE	COD. EBF	CLASSE	RIF. ORIG.	NOTE	PAG.
FXDB STURGIS							
		Filtro Olio Cromato	E1717301	HIFLO			E16
FXDBI STREET BOB EFI							
06		Filtro Olio	CF172029	CHAMPION			E15
			E1717105	HIFLO			E15
FXDC DYNA SUPER GLIDE CUSTOM							
05		Filtro Olio	CF172029	CHAMPION			E15
			E1717105	HIFLO			E15
FXDC DYNA SUPER GLIDE CUSTOM EFI							
07	13	Filtro Olio	CF172029	CHAMPION			E15
			E1717105	HIFLO			E15
FXDC DYNAGLIDE CUSTOM							
92		Filtro Olio Cromato	E1717301	HIFLO			E16
FXDCI DYNA SUPER GLIDE CUSTOM EFI							
05	06	Filtro Olio	CF172029	CHAMPION			E15
			E1717105	HIFLO			E15
FXDF DYNA FAT BOB							
09		Filtro Olio	E1717209	CHAMPION			E15
			E1717105	HIFLO			E15
10	13	Filtro Olio	CF172029	CHAMPION			E15
			E1717105	HIFLO			E15
FXDFSE DYNA FAT BOB							
09		Filtro Olio	CF172029	CHAMPION			E15
			E1717105	HIFLO			E15
FXDFSE2 CVO DYNA FAT BOB							
10		Filtro Olio	CF172029	CHAMPION			E15
			E1717105	HIFLO			E15
FXDI DYNA SUPER GLIDE EFI							
04	10	Filtro Olio	CF172029	CHAMPION			E15
			E1717105	HIFLO			E15
FXDI35 35TH ANNIVERSARY DYNA SUPER GLIDE EFI							
06		Filtro Olio	CF172029	CHAMPION			E15
			E1717105	HIFLO			E15
FXDL DYNA LOW RIDER							
93	98	Filtro Olio Cromato	E1717301	HIFLO			E16
99	05	Filtro Olio	CF172029	CHAMPION			E15
			E1717105	HIFLO			E15
FXDS DYNA CONVERTIBLE							
96	98	Filtro Olio Cromato	E1717301	HIFLO			E16
FXDSE SCREAMIN' EAGLE DYNA EFI							
07		Filtro Olio	CF172029	CHAMPION			E15
			E1717105	HIFLO			E15
FXDSE2 SCREAMIN' EAGLE DYNA EFI							
08		Filtro Olio	CF172029	CHAMPION			E15
			E1717105	HIFLO			E15
FXDWG DYNA WIDE GLIDE							
93	98	Filtro Olio Cromato	E1717301	HIFLO			E16
99	05	Filtro Olio	CF172029	CHAMPION			E15
			E1717105	HIFLO			E15

DA	A	DESCRIZIONE	COD. EBF	CLASSE	RIF. ORIG.	NOTE	PAG.
FXDWG DYNA WIDE GLIDE EFI							
04	06	Filtro Olio	CF172029	CHAMPION			E15
			E1717105	HIFLO			E15
07	13	Filtro Olio	CF172029	CHAMPION			E15
			E1717105	HIFLO			E15
FXDX DYNA SUPER GLIDE SPORT							
99	05	Filtro Olio	CF172029	CHAMPION			E15
			E1717105	HIFLO			E15
FXDXI DYNA SUPER GLIDE SPORT EFI							
04	05	Filtro Olio	CF172029	CHAMPION			E15
			E1717105	HIFLO			E15
FXDXT DYNA SUPER GLIDE T-SPORT							
01	03	Filtro Olio	CF172029	CHAMPION			E15
			E1717105	HIFLO			E15
FXE SUPER GLIDE							
75	80	Filtro Olio	E1717800	HIFLO			E16
82	84	Filtro Olio	CF172025	CHAMPION			E16
		Filtro Olio Cromato	E1717201	HIFLO			E16
FXEF FAT BOB							
79		Filtro Olio	E1717800	HIFLO			E16
FXEF FAT BOY							
85		Filtro Olio	CF172025	CHAMPION			E16
		Filtro Olio Cromato	E1717201	HIFLO			E16
FXLR LOW RIDER							
87	94	Filtro Olio	CF172027	CHAMPION			E15
			E1717000	HIFLO			E15
FXR SUPER GLIDE							
82	94	Filtro Olio	CF172027	CHAMPION			E15
			E1717000	HIFLO			E15
FXRC LOW RIDER							
87		Filtro Olio	CF172027	CHAMPION			E15
			E1717000	HIFLO			E15
FXRD GRAND TOURING							
86		Filtro Olio	CF172027	CHAMPION			E15
			E1717000	HIFLO			E15
FXRS LOW GLIDE							
82	82	Filtro Olio	CF172027	CHAMPION			E15
			E1717000	HIFLO			E15
FXRS LOW RIDER							
87	94	Filtro Olio	CF172027	CHAMPION			E15
			E1717000	HIFLO			E15
FXRS LOW RIDER CONVERTIBLE							
90	94	Filtro Olio	CF172027	CHAMPION			E15
			E1717000	HIFLO			E15
FXRT SPORT GLIDE							
83	89	Filtro Olio	CF172027	CHAMPION			E15
			E1717000	HIFLO			E15
FXS BLACKLINE							
12	13	Filtro Olio	CF172029	CHAMPION			E15
			E1717105	HIFLO			E15

* di primo equipaggiamento

DA	A	DESCRIZIONE	COD. EBF	CLASSE	RIF. ORIG.	NOTE	PAG.
FXS LOW RIDER							
76	79	Filtro Olio	E1717800	HIFLO			E16
FXSBSE CVO BREAKOUT							
13		Filtro Olio	CF172029	CHAMPION			E15
			E1717105	HIFLO			E15
FXST SOFTAIL							
84	85	Filtro Olio	CF172027	CHAMPION			E15
			E1717000	HIFLO			E15
87	90	Filtro Olio	CF172027	CHAMPION			E15
			E1717000	HIFLO			E15
FXST SOFTAIL STANDARD EFI							
00	07	Filtro Olio	CF172029	CHAMPION			E15
			E1717105	HIFLO			E15
FXSTB NIGHT TRAIN							
99		Filtro Olio	CF172027	CHAMPION			E15
			E1717000	HIFLO			E15
FXSTB NIGHT TRAIN EFI							
00	06	Filtro Olio	CF172029	CHAMPION			E15
			E1717105	HIFLO			E15
07	09	Filtro Olio	CF172029	CHAMPION			E15
			E1717105	HIFLO			E15
FXSTC SOFTAIL CUSTOM							
00		Filtro Olio	CF172029	CHAMPION			E15
			E1717105	HIFLO			E15
87	99	Filtro Olio	CF172027	CHAMPION			E15
			E1717000	HIFLO			E15
FXSTC SOFTAIL CUSTOM EFI							
07	10	Filtro Olio	CF172029	CHAMPION			E15
			E1717105	HIFLO			E15
FXSTD SOFTAIL DEUCE							
00	06	Filtro Olio	CF172029	CHAMPION			E15
			E1717105	HIFLO			E15
FXSTD SOFTAIL DEUCE EFI							
07		Filtro Olio	CF172029	CHAMPION			E15
			E1717105	HIFLO			E15
FXSTDI SOFTAIL DEUCE EFI							
01	06	Filtro Olio	CF172029	CHAMPION			E15
			E1717105	HIFLO			E15
FXSTDSE SCREAMIN' EAGLE SOFTAIL DEUCE							
03	04	Filtro Olio	CF172029	CHAMPION			E15
			E1717105	HIFLO			E15
FXSTS SPRINGER SOFTAIL							
00	06	Filtro Olio	CF172029	CHAMPION			E15
			E1717105	HIFLO			E15
87	99	Filtro Olio	CF172027	CHAMPION			E15
			E1717000	HIFLO			E15
FXSTSB BAD BOY							
96		Filtro Olio	CF172027	CHAMPION			E15
			E1717000	HIFLO			E15
FXSTSI SPRINGER SOFTAIL EFI							
03	06	Filtro Olio	CF172029	CHAMPION			E15

* di primo equipaggiamento

DA	A	DESCRIZIONE	COD. EBF	CLASSE	RIF. ORIG.	NOTE	PAG.
			E1717105	HIFLO			E15
FXSTSSE SE SOFTAIL SPRINGER EFI							
07		Filtro Olio	CF172029	CHAMPION			E15
			E1717105	HIFLO			E15
FXSTSSE2/3 SE SOFTAIL SPRINGER EFI							
08	09	Filtro Olio	CF172029	CHAMPION			E15
			E1717105	HIFLO			E15
FXWG WIDE GLIDE							
82	86	Filtro Olio	CF172025	CHAMPION			E16
		Filtro Olio Cromato	E1717201	HIFLO			E16
VRSCA V-ROD							
02	06	Filtro Olio	CF172024	CHAMPION			
		Filtro Olio Cromato	E1717401	HIFLO			E24
		Filtro Olio Nero	E1717400	HIFLO			E24
VRSCAW V-ROD EFI							
07	09	Filtro Olio	CF172024	CHAMPION			
		Filtro Olio Cromato	E1717401	HIFLO			E24
		Filtro Olio Nero	E1717400	HIFLO			E24
VRSCB V-ROD							
04	05	Filtro Olio	CF172024	CHAMPION			
		Filtro Olio Cromato	E1717401	HIFLO			E24
		Filtro Olio Nero	E1717400	HIFLO			E24
VRSCD NIGHT ROD							
06		Filtro Olio	CF172024	CHAMPION			
		Filtro Olio Cromato	E1717401	HIFLO			E24
		Filtro Olio Nero	E1717400	HIFLO			E24
VRSCD NIGHT ROD EFI							
07	08	Filtro Olio	CF172024	CHAMPION			
		Filtro Olio Cromato	E1717401	HIFLO			E24
		Filtro Olio Nero	E1717400	HIFLO			E24
VRSCDX NIGHT ROD SPECIAL EFI							
07	12	Filtro Olio	CF172024	CHAMPION			
		Filtro Olio Cromato	E1717401	HIFLO			E24
		Filtro Olio Nero	E1717400	HIFLO			E24
VRSCDX V-ROD 10TH ANNIVERSARY EDITION							
12		Filtro Olio	CF172024	CHAMPION			
		Filtro Olio Cromato	E1717401	HIFLO			E24
		Filtro Olio Nero	E1717400	HIFLO			E24
VRSCF V-ROD MUSCLE							
09	12	Filtro Olio	CF172024	CHAMPION			
		Filtro Olio Cromato	E1717401	HIFLO			E24
		Filtro Olio Nero	E1717400	HIFLO			E24
VRSCR STREET ROD							
06		Filtro Olio	CF172024	CHAMPION			
		Filtro Olio Cromato	E1717401	HIFLO			E24
		Filtro Olio Nero	E1717400	HIFLO			E24
VRSCR STREET ROD EFI							
07		Filtro Olio	CF172024	CHAMPION			
		Filtro Olio Cromato	E1717401	HIFLO			E24
		Filtro Olio Nero	E1717400	HIFLO			E24
VRSCSE SCREAMIN' EAGLE V-ROD							
05		Filtro Olio	CF172024	CHAMPION			

DAVIDSON

VRSCSE SCREAMIN' EAGLE V-ROD

FILTRI

DA	A	DESCRIZIONE	COD. EBF	CLASSE	RIF. ORIG.	NOTE	PAG.
		Filtro Olio Cromato	E1717401	HIFLO			E24
		Filtro Olio Nero	E1717400	HIFLO			E24
VRSCX EFI							
07		Filtro Olio	CF172024	CHAMPION			
		Filtro Olio Cromato	E1717401	HIFLO			E24
		Filtro Olio Nero	E1717400	HIFLO			E24
XL53C SPORTSTER CUSTOM 53							
99	03	Filtro Olio	CF172027	CHAMPION			E15
			E1717000	HIFLO			E15
500 XG STREET							
15	16	Filtro Olio	E1717500	HIFLO			E25
750 XG STREET							
15	16	Filtro Olio	E1717500	HIFLO			E25
883 883							
02	08	Filtro Olio	CF172026	CHAMPION		Cromato	E15
			E177063	MAHLE		Nero	E15
		Filtro Olio Cromato	E1717001	HIFLO		Cromato	E15
		Filtro Olio Racing	E1717005	HIFLO		Nero	E15
		Filtro Olio Racing Cromato	E1717006	HIFLO		Cromato	E15
54	78	Filtro Olio	E1717800	HIFLO			E16
883 XL C SPORTSTER CUSTOM							
03	06	Filtro Olio	CF172027	CHAMPION			E15
			E1717000	HIFLO			E15
07	09	Filtro Olio	CF172027	CHAMPION			E15
			E1717000	HIFLO			E15
883 XL L SPORTSTER LOW							
05	06	Filtro Olio	CF172027	CHAMPION			E15
			E1717000	HIFLO			E15
07	13	Filtro Olio	CF172027	CHAMPION			E15
			E1717000	HIFLO			E15
883 XL N SPORTSTER IRON							
10	13	Filtro Olio	CF172027	CHAMPION			E15
			E1717000	HIFLO			E15
883 XL R SPORTSTER ROADSTER							
02	03	Filtro Olio	CF172027	CHAMPION			E15
			E1717000	HIFLO			E15
07		Filtro Olio	CF172027	CHAMPION			E15
			E1717000	HIFLO			E15
12		Filtro Olio	CF172027	CHAMPION			E15
			E1717000	HIFLO			E15
883 XL SPORTSTER							
07	08	Filtro Olio	CF172027	CHAMPION			E15
			E1717000	HIFLO			E15
883 XLH R SPORTSTER ROADSTER							
06		Filtro Olio	CF172027	CHAMPION			E15
			E1717000	HIFLO			E15
883 XLH SPORTSTER							
86	06	Filtro Olio	CF172027	CHAMPION			E15
			E1717000	HIFLO			E15
883 XLH SPORTSTER FLAT TRACK							
00		Filtro Olio	CF172027	CHAMPION			E15
			E1717000	HIFLO			E15

DA	A	DESCRIZIONE	COD. EBF	CLASSE	RIF. ORIG.	NOTE	PAG.
883 XLH SPORTSTER HUGGER							
99	03	Filtro Olio	CF172027	CHAMPION			E15
			E1717000	HIFLO			E15
1000 XL1000							
84	85	Filtro Olio	CF172027	CHAMPION		dal 1984	E15
			E1717000	HIFLO		dal 1984	E15
1000 XLH							
		Filtro Olio	E172310500	UFI			E13
1000 XLS							
		Filtro Olio	E172310500	UFI			E13
1000 XLS 1000							
80	84	Filtro Olio	CF172025	CHAMPION		Fino al 1984	E16
		Filtro Olio Cromato	E1717201	HIFLO		Fino al 1984	E16
84	85	Filtro Olio	CF172027	CHAMPION		dal 1984	E15
			E1717000	HIFLO		dal 1984	E15
1000 XLX1000							
83	84	Filtro Olio	CF172025	CHAMPION		Fino al 1984	E16
		Filtro Olio Cromato	E1717201	HIFLO		Fino al 1984	E16
84	85	Filtro Olio	CF172027	CHAMPION		dal 1984	E15
			E1717000	HIFLO		dal 1984	E15
1100 XLH1100							
80	84	Filtro Olio	CF172025	CHAMPION		Fino al 1984	E16
		Filtro Olio Cromato	E1717201	HIFLO		Fino al 1984	E16
86	88	Filtro Olio	CF172027	CHAMPION			E15
			E1717000	HIFLO			E15
1200 XL C SPORTSTER CUSTOM							
96	98	Filtro Olio	CF172027	CHAMPION			E15
			E1717000	HIFLO			E15
99	13	Filtro Olio	CF172027	CHAMPION			E15
			E1717000	HIFLO			E15
1200 XL L SPORTSTER LOW							
07	11	Filtro Olio	CF172027	CHAMPION			E15
			E1717000	HIFLO			E15
1200 XL N SPORTSTER NIGHTSTER							
08	12	Filtro Olio	CF172027	CHAMPION			E15
			E1717000	HIFLO			E15
1200 XL R SPORTSTER ROADSTER							
04	06	Filtro Olio	CF172027	CHAMPION			E15
			E1717000	HIFLO			E15
07	08	Filtro Olio	CF172027	CHAMPION			E15
			E1717000	HIFLO			E15
1200 XL S SPORTSTER SPORT							
96	98	Filtro Olio	CF172027	CHAMPION			E15
			E1717000	HIFLO			E15
99	03	Filtro Olio	CF172027	CHAMPION			E15
			E1717000	HIFLO			E15
1200 XL V SPORTSTER SEVENTY-TWO							
13		Filtro Olio	CF172027	CHAMPION			E15
			E1717000	HIFLO			E15
1200 XL X SPORTSTER FORTY-EIGHT							
10	13	Filtro Olio	CF172027	CHAMPION			E15
			E1717000	HIFLO			E15

* di primo equipaggiamento

DA	A	DESCRIZIONE	COD. EBF	CLASSE	RIF. ORIG.	NOTE	PAG.
1200 XLH SPORTSTER							
88	95	Filtro Olio	CF172027	CHAMPION			E15
			E1717000	HIFLO			E15
99		Filtro Olio	CF172027	CHAMPION			E15
			E1717000	HIFLO			E15
1200 XR							
09	10	Filtro Olio	CF172027	CHAMPION			E15
			E1717000	HIFLO			E15
1200 XR X							
11	12	Filtro Olio	CF172027	CHAMPION			E15
			E1717000	HIFLO			E15

1338 ELECTRA GLIDE STANDARD							
96	99	Filtro Olio	E177063	MAHLE		Nero	E15
		Filtro Olio Racing	E1717005	HIFLO		Nero	E15

1340 FXRS							
84		Filtro Olio	E172310300	UFI			E18

1340 FXRT							
84		Filtro Olio	E172310300	UFI			E18

1450 FLTRI ROAD GLIDE EFI							
99	06	Filtro Olio	CF172029	CHAMPION			E15
			E1717105	HIFLO			E15

1450 FXDL DYNA LOW RIDER							
07	09	Filtro Olio	CF172029	CHAMPION			E15
			E1717105	HIFLO			E15

1450 FXDLI DYNA GLIDE LOW RIDER							
04	06	Filtro Olio	CF172029	CHAMPION			E15
			E1717105	HIFLO			E15

1450 ROAD KING CLASSIC EFI							
03	06	Filtro Olio	CF172028	CHAMPION		Cromato	
		Filtro Olio Cromato	E1717101	HIFLO		Cromato	E35
		Filtro Olio Racing Cromato	E1717102	HIFLO		Cromato	

1499 ROAD KING FLHR							
99	06	Filtro Olio	CF172028	CHAMPION		Cromato	
		Filtro Olio Cromato	E1717101	HIFLO		Cromato	E35
		Filtro Olio Racing Cromato	E1717102	HIFLO		Cromato	

1584 FLSTC HERITAGE SOFTAIL CLASSIC							
07		Filtro Olio	CF172028	CHAMPION		Cromato	
			CF172029	CHAMPION		Cromato	E15
			E1717105	HIFLO		Cromato	E15
		Filtro Olio Cromato	E1717101	HIFLO		Cromato	E35
		Filtro Olio Racing	E1717106	HIFLO		Cromato	E15
		Filtro Olio Racing Cromato	E1717102	HIFLO		Cromato	

HM

250 CRE F R							
04	04	Filtro Olio	E177116	MAHLE			E8
05		Filtro Olio	E177116	MAHLE			E8

DA	A	DESCRIZIONE	COD. EBF	CLASSE	RIF. ORIG.	NOTE	PAG.
250 CRE F X							
04	09	Filtro Olio	E177116	MAHLE			E8
300 CRE F X							
04	09	Filtro Olio	E177116	MAHLE			E8
450 CRE F R							
04		Filtro Olio	E177116	MAHLE			E8
450 CRE F X							
05	09	Filtro Olio	E177116	MAHLE			E8
500 CRE F X							
05	09	Filtro Olio	E177116	MAHLE			E8

HONDA

50 C50							
75	78	Filtro Aria	E1710010	HIFLO			E28
79	83	Filtro Aria	E1710010	HIFLO			E28
80	85	Filtro Aria	E1710020	HIFLO			E28
82	86	Filtro Aria	E1710020	HIFLO			E28
	89	Filtro Aria	E1710020	HIFLO			E28
84	86	Filtro Aria	E1710020	HIFLO			E28

50 NH LEAD							
84	88	Filtro Aria	E17520	OKYAMI		17205- GC8-000	E60

50 NSC VISION 4T							
12	14	Filtro Aria	E17740	OKYAMI		17210- KZL-930	R14/R16 E71
	16	Filtro Aria	CF171064	CHAMPION		17210- KZL-930	E81
			E1710070	HIFLO		17210- KZL-930	E81

50 NSC VISION 4T R14							
12	16	Filtro Aria	CF171064	CHAMPION		17210- KZL-930	E81
			E1710070	HIFLO		17210- KZL-930	E81

50 NSC VISION 4T R16							
12	16	Filtro Aria	CF171064	CHAMPION		17210- KZL-930	E81
			E1710070	HIFLO		17210- KZL-930	E81

50 NSC VISION R REPSOL 4T							
12	16	Filtro Aria	CF171064	CHAMPION		17210- KZL-930	E81
			E1710070	HIFLO		17210- KZL-930	E81

50 SFX SV							
95		Filtro Aria DS	E1710055	HIFLO			E80

50 SFX V							
95		Filtro Aria DS	E1710055	HIFLO			E80

50 SGX SKY							
96	04	Filtro Aria	E17529	OKYAMI			E61

50 SH							
84	96	Filtro Aria	E17520	OKYAMI		17205- GC8-000	E60
96	02	Filtro Aria DS	E1710045	HIFLO			E80

* di primo equipaggiamento

DA	A	DESCRIZIONE	COD. EBF	CLASSE	RIF. ORIG.	NOTE	PAG.
50 SH FIFTY							
97	00	Filtro Aria	E17526	OKYAMI			E60
50 SH SCOOPY							
01	03	Filtro Aria	E17526	OKYAMI			E60
50 SJ BALI							
93		Filtro Aria DS	E1710065	HIFLO			E80
	01	Filtro Aria	E17523	OKYAMI			E60
70 C70							
75	78	Filtro Aria	E1710010	HIFLO			E28
79	83	Filtro Aria	E1710010	HIFLO			E28
82	86	Filtro Aria	E1710020	HIFLO			E28
80 CH							
85	07	Filtro Aria	E1710030	HIFLO			E28
80 CR							
86	02	Filtro Aria	E1710110	HIFLO			E28
80 CRE							
		Filtro Aria	E1710110	HIFLO		Tutti i modelli	E28
85 CR							
03	07	Filtro Aria	E1710110	HIFLO			E28
90 C90							
75	80	Filtro Aria	E1710010	HIFLO			E28
79	84	Filtro Aria	E1710010	HIFLO			E28
83	96	Filtro Aria	E1710020	HIFLO			E28
85	86	Filtro Aria	E1710020	HIFLO			E28
95	99	Filtro Aria	E1710020	HIFLO		Anche Avviamento elettrico	E28
100 SCV LEAD							
03	07	Filtro Aria	CF171052	CHAMPION	17210- KRP-980		E30
			E1711160	HIFLO	17210- KRP-980		E30
100 SH							
96	01	Filtro Aria	E17526	OKYAMI			E60
	99	Filtro Aria DS	E1710045	HIFLO			E80
100 SJ BALI							
96	99	Filtro Aria	E17523	OKYAMI			E60
		Filtro Aria DS	E1710065	HIFLO			E80
100 SJ BALI EX							
96	99	Filtro Aria DS	E1710065	HIFLO			E80
110 NHX LEAD							
08	11	Filtro Aria	CF171048	CHAMPION	17211- KFM-910/ 17210- GFM- K00		
			E1711170	HIFLO	17211- KFM-910/ 17210- GFM- K00		E79
			E17734	OKYAMI	17211- KFM-910		E79
110 NSC VISION							
11	13	Filtro Aria	E17740	OKYAMI	17210- KZL-930	R14	E71
12	14	Filtro Aria	E17740	OKYAMI	17210- KZL-930	R16	E71

DA	A	DESCRIZIONE	COD. EBF	CLASSE	RIF. ORIG.	NOTE	PAG.
125 CA REBEL							
95	02	Filtro Aria	E1711040	HIFLO			E29
125 CB E							
76	85	Filtro Aria	E172788300	UFI			E44
125 CB ENDURANCE							
76	85	Filtro Aria	E172788300	UFI			E44
125 CB S							
76	80	Filtro Aria	E172788300	UFI			E44
125 CB X							
81	84	Filtro Aria	E172788300	UFI			E44
125 CBR R							
04	13	Filtro Aria	CF171031	CHAMPION			E30
			E1711130	HIFLO			E30
125 CG							
00	03	Filtro Aria	E1711150	HIFLO	17213- KGA-900		E30
125 CH ELITE							
84	87	Filtro Aria	E1711090	HIFLO			E30
125 CR R							
00	01	Filtro Aria	E1710130	HIFLO			E28
02	07	Filtro Aria	E1710140	HIFLO			E28
89	99	Filtro Aria	E1710120	HIFLO			E28
125 CRE							
		Filtro Aria	E1710120	HIFLO		Tutti i modelli	E28
125 CS							
83	87	Filtro Aria	E172788300	UFI			E44
125 FES PANTHEON 2T							
98	02	Filtro Aria	E17573	OKYAMI	17205- KEY-900		E63
125 FES PANTHEON 4T							
03	05	Filtro Aria	CF171050	CHAMPION	17210- KRJ-900		
			E1711180	HIFLO	17210- KRJ-900		E78
			E17695	OKYAMI	17210- KRJ-900		E78
125 NES @ CHIOCCIOLA							
00	07	Filtro Aria	CF171054	CHAMPION			
			E171112010	HIFLO			
			E1711120WS	HIFLO			
			E17589	OKYAMI	17210- KGF-900		
		Filtro Aria Racing	C200102	OKYAMI	17210- KGF-900		
125 PCX							
11	12	Filtro Aria	CF171051	CHAMPION			
			E1711140	HIFLO			E78
			E17704	OKYAMI	17210- KWN-900		E78
125 PCX ESP							
12	14	Filtro Aria	CF171053	CHAMPION	17210- KZR-600		
			E1711205	HIFLO	17210- KZR-600		E79

* di primo equipaggiamento

DA	A	DESCRIZIONE	COD. EBF	CLASSE	RIF. ORIG.	NOTE	PAG.
			E17736	OKYAMI	17210- KZR-600		E79

125 PES PS I

06	08	Filtro Aria	CF171054	CHAMPION			
			E171112010	HIFLO			
			E1711120WS	HIFLO			
		E17589	OKYAMI	17210- KGF-900			
		Filtro Aria Racing	C200102	OKYAMI	17210- KGF-900		

125 SES DYLAN

01	06	Filtro Aria	CF171054	CHAMPION			
			E171112010	HIFLO			
			E1711120WS	HIFLO			
		E17589	OKYAMI	17210- KGF-900			
		Filtro Aria Racing	C200102	OKYAMI	17210- KGF-900		

125 SH

01	04	Filtro Aria	CF171054	CHAMPION			
			E171112010	HIFLO			
			E1711120WS	HIFLO			
		E17589	OKYAMI	17210- KGF-900			
		Filtro Aria Racing	C200102	OKYAMI		Racing	

125 SH I

05	08	Filtro Aria	CF171054	CHAMPION			
			E171112010	HIFLO			
			E1711120WS	HIFLO			
		E17589	OKYAMI	17210- KGF-900			
		Filtro Aria Racing	C200102	OKYAMI	17210- KGF-900		
09	12	Filtro Aria	CF171054	CHAMPION			
			E171112010	HIFLO			
			E1711120WS	HIFLO			
		E17589	OKYAMI	17210- KGF-900			
		Filtro Aria Racing	C200102	OKYAMI	17210- KGF-900		
13		Filtro Aria	CF171055	CHAMPION	17210- K01-900		
			E1711210	HIFLO	17210- K01-900		E79
			E17737	OKYAMI	17210- K01-900		E79

125 SH I MODE

14		Filtro Aria	CF171053	CHAMPION	17210- K29-900		
			E1711205	HIFLO	17210- K29-900		E79
			E17736	OKYAMI	17210- K29-900		E79

125 SH I SPORTY

09	12	Filtro Aria	CF171054	CHAMPION			
			E171112010	HIFLO			
			E1711120WS	HIFLO			
			E17589	OKYAMI			

125 S-WING

07	12	Filtro Aria	CF171050	CHAMPION	17210- KRJ-900		
			E1711180	HIFLO	17210- KRJ-900		E78

DA	A	DESCRIZIONE	COD. EBF	CLASSE	RIF. ORIG.	NOTE	PAG.
			E17695	OKYAMI	17210- KRJ-900		E78

125 VT C SHADOW

99	08	Filtro Olio	CF172037	CHAMPION			E8
			E1711300	HIFLO			E8

125 XL

82	91	Filtro Aria	E172788300	UFI			E44
----	----	-------------	-------------------	-----	--	--	-----

125 XL PARIS DAKAR

82	91	Filtro Aria	E172788300	UFI			E44
----	----	-------------	-------------------	-----	--	--	-----

125 XL R

82	91	Filtro Aria	E172788300	UFI			E44
----	----	-------------	-------------------	-----	--	--	-----

125 XLV VARADERO

01	12	Filtro Olio	CF172037	CHAMPION			E8
			E1711300	HIFLO			E8

125 XR

03	09	Filtro Aria	E17739	OKYAMI	17211- KRE-900		E71
----	----	-------------	---------------	--------	----------------	--	-----

150 CH ELITE

84	87	Filtro Aria	E1711090	HIFLO			E30
86		Filtro Aria	E1711050	HIFLO			E29

150 CRF F

03	14	Filtro Aria	E1710170	HIFLO			E28
----	----	-------------	-----------------	-------	--	--	-----

150 CRF R

07	14	Filtro Olio	E177116	MAHLE	15412MEN671		E8
		Filtro Aria	E1710210	HIFLO			E29
		Filtro Olio	CF172032	CHAMPION			E8
			E1711600	HIFLO			E8

150 FES PANTHEON 2T

98	02	Filtro Aria	E17573	OKYAMI	17205- KEY-900		E63
----	----	-------------	---------------	--------	----------------	--	-----

150 FES PANTHEON 4T

03	05	Filtro Aria	CF171050	CHAMPION	17210- KRJ-900		
			E1711180	HIFLO	17210- KRJ-900		E78
			E17695	OKYAMI	17210- KRJ-900		E78

150 NES @ CHIOCCIOLA

00	07	Filtro Aria	CF171054	CHAMPION	17210- KGF-900		
			E171112010	HIFLO	17210- KGF-900		
			E1711120WS	HIFLO	17210- KGF-900		
			E17589	OKYAMI	17210- KGF-900		
		Filtro Aria Racing	C200102	OKYAMI	17210- KGF-900		

150 PCX

12	15	Filtro Aria	CF171053	CHAMPION	17210- KZR-600		
			E1711205	HIFLO	17210- KZR-600		E79
			E17736	OKYAMI	17210- KZR-600		E79

150 PES PS I

06	08	Filtro Aria	CF171054	CHAMPION			
			E171112010	HIFLO			

* di primo equipaggiamento

DA	A	DESCRIZIONE	COD. EBF	CLASSE	RIF. ORIG.	NOTE	PAG.
			E1711120WS	HIFLO			
			E17589	OKYAMI	17210- KGF-900		
		Filtro Aria Racing	C200102	OKYAMI	17210- KGF-900		

150 | SES DYLAN

01	07	Filtro Aria	CF171054	CHAMPION			
			E171112010	HIFLO			
			E1711120WS	HIFLO			
			E17589	OKYAMI	17210- KGF-900		
		Filtro Aria Racing	C200102	OKYAMI	17210- KGF-900		

150 | SH

01	04	Filtro Aria	CF171054	CHAMPION			
			E171112010	HIFLO			
			E1711120WS	HIFLO			
			E17589	OKYAMI	17210- KGF-900		
		Filtro Aria Racing	C200102	OKYAMI		Racing	

150 | SH I

05	08	Filtro Aria	CF171054	CHAMPION			
			E171112010	HIFLO			
			E1711120WS	HIFLO			
			E17589	OKYAMI	17210- KGF-900		
		Filtro Aria Racing	C200102	OKYAMI	17210- KGF-900		
09	12	Filtro Aria	CF171054	CHAMPION			
			E171112010	HIFLO			
			E1711120WS	HIFLO			
			E17589	OKYAMI	17210- KGF-900		
		Filtro Aria Racing	C200102	OKYAMI	17210- KGF-900		
13		Filtro Aria	CF171055	CHAMPION	17210- K01-900		
			E1711210	HIFLO	17210- K01-900		E79
			E17737	OKYAMI	17210- K01-900		E79

150 | SH I SPORTY

09	12	Filtro Aria	CF171054	CHAMPION			
			E171112010	HIFLO			
			E1711120WS	HIFLO			
			E17589	OKYAMI			

150 | S-WING

07	12	Filtro Aria	CF171050	CHAMPION	17210- KRJ-900		
			E1711180	HIFLO	17210- KRJ-900		E78
			E17695	OKYAMI	17210- KRJ-900		E78

200 | XL L

83	84	Filtro Aria	E172788300	UFI			E44
----	----	-------------	-------------------	-----	--	--	-----

200 | XL PARIS DAKAR

83	84	Filtro Aria	E172788300	UFI			E44
----	----	-------------	-------------------	-----	--	--	-----

200 | XL R PARIS DAKAR

83	84	Filtro Aria	E172788300	UFI			E44
----	----	-------------	-------------------	-----	--	--	-----

200 | XR

81	02	Filtro Olio	E177102	MAHLE			E8
----	----	-------------	----------------	-------	--	--	----

DA	A	DESCRIZIONE	COD. EBF	CLASSE	RIF. ORIG.	NOTE	PAG.
200		XR200 R					
86	02	Filtro Aria	E1710200	HIFLO			E29

200 | XR200 RE

84	85	Filtro Aria	E1710200	HIFLO			E29
----	----	-------------	-----------------	-------	--	--	-----

230 | CRF 230 F EASY TRIAL

03	14	Filtro Aria	E1710170	HIFLO			E28
----	----	-------------	-----------------	-------	--	--	-----

250 | AX1

		Filtro Olio	E177102	MAHLE			E8
--	--	-------------	----------------	-------	--	--	----

250 | CB N

78	82	Filtro Aria	CF171065	CHAMPION			E31
			E1712100	HIFLO			E31
		Filtro Olio	CF172035	CHAMPION			E8
			E1711100	HIFLO			E8
91	02	Filtro Aria	E1712030	HIFLO			E30

250 | CB NDX

78	82	Filtro Aria	CF171065	CHAMPION			E31
			E1712100	HIFLO			E31
		Filtro Olio	CF172035	CHAMPION			E8
			E1711100	HIFLO			E8

250 | CB NIGHTHAWK

91	08	Filtro Aria	E1712030	HIFLO			E30
----	----	-------------	-----------------	-------	--	--	-----

250 | CB RSA

80	83	Filtro Olio	CF172035	CHAMPION		MD02	E8
			E1711100	HIFLO		MD02	E8

250 | CB RSD

82	84	Filtro Olio	CF172035	CHAMPION			E8
			E1711100	HIFLO			E8

250 | CB SUPER DREAM

81	85	Filtro Aria	CF171065	CHAMPION			E31
			E1712100	HIFLO			E31
		Filtro Olio	CF172035	CHAMPION			E8
			E1711100	HIFLO			E8

250 | CBF

04	06	Filtro Olio	CF172037	CHAMPION			E8
			E1711300	HIFLO			E8

250 | CBR

		Filtro Aria	E1712070	HIFLO	17205- KY1-000		E30
--	--	-------------	-----------------	-------	----------------	--	-----

250 | CBR R

11	13	Filtro Olio	CF172033	CHAMPION		MC41	E8
			E1711200	HIFLO		MC41	E8

250 | CBR RR

		Filtro Aria	E1712060	HIFLO	17210- KAZ-000		E30
--	--	-------------	-----------------	-------	----------------	--	-----

250 | CBX R

00		Filtro Olio	CF172033	CHAMPION			E8
			E1711200	HIFLO			E8

250 | CBX RSE

83	86	Filtro Olio	CF172033	CHAMPION			E8
			E1711200	HIFLO			E8
			E177102	MAHLE			E8

* di primo equipaggiamento

DA	A	DESCRIZIONE	COD. EBF	CLASSE	RIF. ORIG.	NOTE	PAG.
250		CH					
		Filtro Aria	E1712080	HIFLO			E30
250		CH ELITE					
85	88	Filtro Aria	E1712020	HIFLO			E30
250		CM TB CUSTOM					
81	85	Filtro Aria	CF171065	CHAMPION			E31
			E1712100	HIFLO			E31
		Filtro Olio	CF172035	CHAMPION			E8
			E1711100	HIFLO			E8
250		CMX C REBEL					
96	13	Filtro Aria	E1712120	HIFLO			E31
250		CN HELIX					
86	07	Filtro Aria	E1712040	HIFLO			E30
250		CR R					
00	01	Filtro Aria	E1710130	HIFLO			E28
02	07	Filtro Aria	E1710140	HIFLO			E28
89	99	Filtro Aria	E1710120	HIFLO			E28
250		CRF L					
13	14	Filtro Olio	CF172033	CHAMPION			E8
			E1711200	HIFLO			E8
250		CRF R					
04		Filtro Olio	E177116	MAHLE	<i>15412MEN671</i>		E8
	09	Filtro Aria	E1710180	HIFLO			E29
		Filtro Olio	CF172032	CHAMPION			E8
			E1711600	HIFLO			E8
	10	13	Filtro Aria	E1710220	HIFLO		E29
			Filtro Olio	CF172032	CHAMPION		E8
			E1711600	HIFLO			E8
	14		Filtro Aria	E1710250	HIFLO		E29
			Filtro Olio	CF172032	CHAMPION		E8
			E1711600	HIFLO			E8
250		CRF R SUPERMOTARD					
04	08	Filtro Olio	E177116	MAHLE	<i>15412MEN671</i>		E8
250		CRF X					
04		Filtro Olio	E177116	MAHLE	<i>15412MEN671</i>		E8
	13		Filtro Aria	E1710180	HIFLO		E29
			Filtro Olio	CF172032	CHAMPION		E8
			E1711600	HIFLO			E8
250		CRM					
89	93	Filtro Aria	E1710150	HIFLO			E28
250		FES FORESIGHT					
98	05	Filtro Aria	E1712110	HIFLO			E88
			E17716	OKYAMI	<i>17210- KFG-010</i>		E88
250		NSS FORZA A					
08	12	Filtro Aria	E1715070	HIFLO			E32
		Filtro Olio	CF172034	CHAMPION			E18
			E1720400	HIFLO			E18
			E1795100	HIFLO			E18
250		NSS FORZA EX					
08		Filtro Aria	E1715070	HIFLO			E32
		Filtro Olio	CF172034	CHAMPION			E18

DA	A	DESCRIZIONE	COD. EBF	CLASSE	RIF. ORIG.	NOTE	PAG.
			E1720400	HIFLO			E18
			E1795100	HIFLO			E18
250		NSS FORZA S					
08	12	Filtro Aria	E1715070	HIFLO			E32
		Filtro Olio	CF172034	CHAMPION			E18
			E1720400	HIFLO			E18
			E1795100	HIFLO			E18
250		NSS FORZA X					
05	07	Filtro Aria	CF171043	CHAMPION	<i>17210- KSV-J02</i>		
			E1712130	HIFLO	<i>17210- KSV-J02</i>		E78
			E17694	OKYAMI	<i>17210- KSV-J02</i>		E78
08		Filtro Aria	E1715070	HIFLO			E32
		Filtro Olio	CF172034	CHAMPION			E18
			E1720400	HIFLO			E18
			E1795100	HIFLO			E18
250		NSS JAZZ					
00	07	Filtro Aria	E1712110	HIFLO			E88
			E17716	OKYAMI	<i>17210- KFG-010</i>		E88
250		NX					
88	95	Filtro Aria	E1712090	HIFLO		MD21/MD25	E31
		Filtro Olio	CF172033	CHAMPION		MD21/MD25	E8
			E1711200	HIFLO		MD21/MD25	E8
			E177102	MAHLE			E8
250		TLR					
85	87	Filtro Olio	CF172033	CHAMPION			E8
			E1711200	HIFLO			E8
			E177102	MAHLE			E8
250		VT F					
83	87	Filtro Olio	CF172035	CHAMPION			E8
			E1711100	HIFLO			E8
250		VT FL SPADA					
89	90	Filtro Olio	CF172035	CHAMPION			E8
			E1711100	HIFLO			E8
250		VTR					
88	90	Filtro Olio	CF172035	CHAMPION			E8
			E1711100	HIFLO			E8
250		XL					
82	90	Filtro Olio	E177102	MAHLE			E8
250		XL R					
82	87	Filtro Olio	CF172033	CHAMPION		ND11	E8
			E1711200	HIFLO		ND11	E8
250		XL R BAJA					
91	91	Filtro Olio	E177102	MAHLE			E8
250		XL R PROLINK					
82	83	Filtro Olio	CF172033	CHAMPION		MD03	E8
			E1711200	HIFLO		MD03	E8
250		XR					
96	83	Filtro Olio	E177102	MAHLE			E8

* di primo equipaggiamento

DA	A	DESCRIZIONE	COD. EBF	CLASSE	RIF. ORIG.	NOTE	PAG.
97	04	Filtro Aria	E1710150	HIFLO			E28
		Filtro Olio	CF172033	CHAMPION			E8
			E1711200	HIFLO			E8
			E177102	MAHLE			E8

250 | XR BAJA

		Filtro Aria	E1710150	HIFLO			E28
		Filtro Olio	CF172033	CHAMPION			E8
			E1711200	HIFLO			E8

250 | XR L

91	99	Filtro Aria	E1710150	HIFLO			E28
		Filtro Olio	CF172033	CHAMPION			E8
			E1711200	HIFLO			E8
			E177102	MAHLE			E8

250 | XR R

82	85	Filtro Olio	CF172033	CHAMPION			E8
			E1711200	HIFLO			E8
86	04	Filtro Aria	E1710150	HIFLO			E28
		Filtro Olio	CF172033	CHAMPION			E8
			E1711200	HIFLO			E8

300 | NSS FORZA

13	14	Filtro Olio	CF172034	CHAMPION			E18
			E1720400	HIFLO			E18
			E1795100	HIFLO			E18

300 | SH I

07	14	Filtro Aria	CF171056	CHAMPION	<i>17210- KTW-900</i>		
			E1713040	HIFLO	<i>17210- KTW-900</i>		E87
			E17590	OKYAMI	<i>17210- KTW-900</i>		E87
		Filtro Aria SH300i 10PZ	E171304010	HIFLO	<i>17210- KTW-900</i>		
		Filtro Olio	CF172034	CHAMPION			E18
			E1720400	HIFLO			E18
			E177097	MAHLE			E18
			E1795100	HIFLO			E18
		Filtro Olio Cromato	E1720401	HIFLO			E18
		Filtro Olio Racing	E1720405	HIFLO			E18
15		Filtro Aria	CF171056	CHAMPION	<i>17210- K53-D00</i>		
			E1713040	HIFLO	<i>17210- K53-D00</i>		E87
		Filtro Aria SH300i 10PZ	E171304010	HIFLO	<i>17210- K53-D00</i>		
		Filtro Olio	CF172034	CHAMPION			E18
			E1720400	HIFLO			E18
			E1795100	HIFLO			E18
		Filtro Olio Cromato	E1720401	HIFLO			E18
		Filtro Olio Racing	E1720405	HIFLO			E18

350 | CB

86	89	Filtro Aria	CF171040	CHAMPION			E31
			E1714020	HIFLO			E31
		Filtro Olio	CF172035	CHAMPION			E8
			E1711100	HIFLO			E8

350 | CB F

73	74	Filtro Aria	E1713030	HIFLO			E31
		Filtro Olio	CF172030	CHAMPION			E20
			E1740100	HIFLO			E20

DA	A	DESCRIZIONE	COD. EBF	CLASSE	RIF. ORIG.	NOTE	PAG.
350 CB FOUR							
		Filtro Olio	E177080	MAHLE			E20

350 | XL

85	87	Filtro Olio	E177102	MAHLE			E8
----	----	-------------	----------------	-------	--	--	----

350 | XL R

85	87	Filtro Olio	CF172033	CHAMPION		ND03	E8
			E1711200	HIFLO		ND03	E8

350 | XL X

		Filtro Olio	CF172033	CHAMPION			E8
			E1711200	HIFLO			E8
			E177102	MAHLE			E8

350 | XR

83	85	Filtro Olio	E177102	MAHLE			E8
86	87	Filtro Olio	E177102	MAHLE			E8

350 | XR R

83	85	Filtro Aria	E1710150	HIFLO			E28
		Filtro Olio	CF172033	CHAMPION			E8
			E1711200	HIFLO			E8
86	87	Filtro Olio	CF172033	CHAMPION			E8
			E1711200	HIFLO			E8

400 | CB

89	92	Filtro Olio Racing	E1730305	HIFLO			E19
----	----	--------------------	-----------------	-------	--	--	-----

400 | CB A

78	83	Filtro Aria	CF171065	CHAMPION			E31
			E1712100	HIFLO			E31
		Filtro Olio	CF172035	CHAMPION			E8
			E1711100	HIFLO			E8

400 | CB F

75	79	Filtro Aria	E1713030	HIFLO			E31
		Filtro Olio	CF172030	CHAMPION			E20
			E1740100	HIFLO			E20
89	92	Filtro Olio	CF172031	CHAMPION			E19
			E1730300	HIFLO			E19

400 | CB FOUR

		Filtro Olio	E177080	MAHLE			E20
--	--	-------------	----------------	-------	--	--	-----

400 | CB N

78	80	Filtro Aria	CF171065	CHAMPION			E31
			E1712100	HIFLO			E31
		Filtro Olio	CF172035	CHAMPION			E8
			E1711100	HIFLO			E8
81	84	Filtro Aria	CF171065	CHAMPION			E31
			E1712100	HIFLO			E31
		Filtro Olio	CF172035	CHAMPION			E8
			E1711100	HIFLO			E8

400 | CB T

78	79	Filtro Aria	CF171065	CHAMPION			E31
			E1712100	HIFLO			E31
		Filtro Olio	CF172035	CHAMPION			E8
			E1711100	HIFLO			E8

400 | CB T HAWK

78	81	Filtro Aria	CF171065	CHAMPION			E31
			E1712100	HIFLO			E31

* di primo equipaggiamento

DA	A	DESCRIZIONE	COD. EBF	CLASSE	RIF. ORIG.	NOTE	PAG.
		Filtro Olio	CF172035	CHAMPION			E8
			E1711100	HIFLO			E8
400		CBR					
		Filtro Aria	E1714060	HIFLO			E79
400		CBR RR					
		Filtro Aria	CF171036	CHAMPION		NC23	E33
			E1716040	HIFLO		NC23	E33
		Filtro Olio	CF172031	CHAMPION		NC23	E19
			E1730300	HIFLO		NC23	E19
400		CBX F					
83	86	Filtro Aria	E1715060	HIFLO			E32
		Filtro Olio	CF172035	CHAMPION			E8
			E1711100	HIFLO			E8
400		CM T CHOPPER					
79	80	Filtro Olio	CF172035	CHAMPION		NC01	E8
			E1711100	HIFLO		NC01	E8
81	83	Filtro Olio	CF172035	CHAMPION		NC01	E8
			E1711100	HIFLO		NC01	E8
400		CX EC					
82	84	Filtro Aria	CF171040	CHAMPION			E31
			E1714020	HIFLO			E31
		Filtro Olio	CF172035	CHAMPION			E8
			E1711100	HIFLO			E8
400		FJS SILVER WING					
06	08	Filtro Aria	CF171059	CHAMPION	<i>17230- MCT-000</i>		
			E1716170	HIFLO	<i>17230- MCT-000</i>		E88
			E17705	OKYAMI	<i>17230- MCT-000</i>		E88
		Filtro Olio	CF172034	CHAMPION			E18
			E1720400	HIFLO			E18
			E1795100	HIFLO			E18
400		GB					
		Filtro Olio	E177102	MAHLE			E8
400		NT					
		Filtro Olio Racing	E1730305	HIFLO			E19
400		NV CUSTOM					
		Filtro Olio	E177115	MAHLE			E17
400		RVF					
99	99	Filtro Olio Racing	E1730305	HIFLO			E19
400		SW-T					
09	13	Filtro Aria	CF171059	CHAMPION	<i>17230- MCT-000</i>		
			E1716170	HIFLO	<i>17230- MCT-000</i>		E88
			E17705	OKYAMI	<i>17230- MCT-000</i>		E88
		Filtro Olio	CF172034	CHAMPION			E18
			E1720400	HIFLO			E18
			E1795100	HIFLO			E18
400		VF F					
		Filtro Olio	E177115	MAHLE			E17
83	86	Filtro Olio	E177115	MAHLE			E17

DA	A	DESCRIZIONE	COD. EBF	CLASSE	RIF. ORIG.	NOTE	PAG.
400		VFR					
		Filtro Olio	E177115	MAHLE			E17
400		VFR R					
90	93	Filtro Aria	E1714030	HIFLO		NC30	E31
		Filtro Olio	CF172031	CHAMPION			E19
			E1730300	HIFLO			E19
			E177115	MAHLE			E17
		Filtro Olio Racing	E1730305	HIFLO			E19
400		VFR R PRO-ARM					
87	89	Filtro Olio	CF172031	CHAMPION		NC24	E19
			E1730300	HIFLO		NC24	E19
400		VLX SHADOW					
		Filtro Olio Cromato	E1730301	HIFLO			E19
400		XR R					
96	04	Filtro Aria	E1710150	HIFLO		NE03	E28
		Filtro Olio	CF172033	CHAMPION		NE03	E8
			E1711200	HIFLO		NE03	E8
			E177102	MAHLE			E8
440		XR440 R					
96	04	Filtro Aria	E1710150	HIFLO			E28
		Filtro Olio	CF172033	CHAMPION			E8
			E1711200	HIFLO			E8
450		CM CUSTOM					
82	83	Filtro Olio	CF172035	CHAMPION			E8
			E1711100	HIFLO			E8
450		CMX C REBEL					
86	87	Filtro Aria	E1714040	HIFLO	<i>17213- MM2-770</i>		E31
450		CRF R					
02	02	Filtro Aria	E1710160	HIFLO			E28
		Filtro Olio	CF172032	CHAMPION			E8
			E1711600	HIFLO			E8
03	08	Filtro Aria	E1710180	HIFLO			E29
04	08	Filtro Olio	E177116	MAHLE	<i>15412MEN671</i>		E8
09		Filtro Olio	E177116	MAHLE	<i>15412MEN671</i>		E8
12		Filtro Aria	E1710220	HIFLO			E29
13	14	Filtro Aria	E1710250	HIFLO			E29
16		Filtro Aria	E1710260	HIFLO			E81
450		CRF RX					
16		Filtro Aria	E1710260	HIFLO			E81
450		CRF X					
05	14	Filtro Aria	E1710180	HIFLO			E29
		Filtro Olio	CF172032	CHAMPION			E8
			E1711600	HIFLO			E8
			E177116	MAHLE	<i>15412MEN671</i>		E8
500		CB					
71	74	Filtro Olio	CF172030	CHAMPION			E20
			E1740100	HIFLO			E20
90	02	Filtro Olio Racing	E1730305	HIFLO			E19
500		CB CUP					
99		Filtro Aria	CF171024	CHAMPION			E31
			E1715010	HIFLO			E31
		Filtro Olio	CF172031	CHAMPION			E19

* di primo equipaggiamento

DA	A	DESCRIZIONE	COD. EBF	CLASSE	RIF. ORIG.	NOTE	PAG.
			E1730300	HIFLO			E19
500 CB F							
13		Filtro Olio	CF172034	CHAMPION			E18
			E1720400	HIFLO			E18
16		Filtro Aria	CF171027	CHAMPION	<i>17211- MGZ-D00</i>		E80
			E1715080	HIFLO	<i>17211- MGZ-D00</i>		E80
500 CB F FOUR							
72	77	Filtro Olio	CF172030	CHAMPION			E20
			E1740100	HIFLO			E20
500 CB FOUR							
		Filtro Olio	E177080	MAHLE			E20
500 CB R							
13	16	Filtro Aria	CF171027	CHAMPION	<i>17211- MGZ-D00</i>		E80
			E1715080	HIFLO	<i>17211- MGZ-D00</i>		E80
94	02	Filtro Aria	CF171024	CHAMPION			E31
			E1715010	HIFLO			E31
		Filtro Olio	CF172031	CHAMPION			E19
			E1730300	HIFLO			E19
500 CB S							
98	02	Filtro Aria	CF171024	CHAMPION			E31
			E1715010	HIFLO			E31
		Filtro Olio	CF172031	CHAMPION			E19
			E1730300	HIFLO			E19
500 CB T							
75	77	Filtro Olio	CF172035	CHAMPION			E8
			E1711100	HIFLO			E8
500 CB X							
13		Filtro Olio	CF172034	CHAMPION			E18
			E1720400	HIFLO			E18
16		Filtro Aria	CF171027	CHAMPION	<i>17211- MGZ-D00</i>		E80
			E1715080	HIFLO	<i>17211- MGZ-D00</i>		E80
500 CBF							
04	08	Filtro Aria	CF171046	CHAMPION			E32
			E1716020	HIFLO			E32
		Filtro Olio	CF172031	CHAMPION			E19
			E1730300	HIFLO			E19
		Filtro Olio Racing	E1730305	HIFLO			E19
500 CBR R							
13		Filtro Olio	CF172034	CHAMPION			E18
			E1720400	HIFLO			E18
500 CR R							
00	01	Filtro Aria	E1710130	HIFLO			E28
89	99	Filtro Aria	E1710120	HIFLO			E28
500 CX							
78	84	Filtro Aria	CF171040	CHAMPION			E31
			E1714020	HIFLO			E31
		Filtro Olio	CF172035	CHAMPION			E8
			E1711100	HIFLO			E8

DA	A	DESCRIZIONE	COD. EBF	CLASSE	RIF. ORIG.	NOTE	PAG.
500 CX CB CUSTOM							
81	84	Filtro Aria	CF171040	CHAMPION			E31
			E1714020	HIFLO			E31
		Filtro Olio	CF172035	CHAMPION			E8
			E1711100	HIFLO			E8
500 CX EC EUROSPORT							
82	84	Filtro Aria	CF171040	CHAMPION		PC06	E31
			E1714020	HIFLO		PC06	E31
		Filtro Olio	CF172035	CHAMPION		PC06	E8
			E1711100	HIFLO		PC06	E8
500 CX TC TURBO							
82	83	Filtro Olio	CF172035	CHAMPION		PC03	E8
			E1711100	HIFLO		PC03	E8
500 FT C							
82	84	Filtro Aria	E1715030	HIFLO		PC07	E32
500 GB							
89	90	Filtro Olio	E177102	MAHLE			E8
500 GB CLUBMAN							
89	90	Filtro Aria	E1715020	HIFLO			E32
		Filtro Olio	CF172033	CHAMPION			E8
			E1711200	HIFLO			E8
500 GL I INTERSTATE							
81	82	Filtro Aria	CF171040	CHAMPION			E31
			E1714020	HIFLO			E31
		Filtro Olio	CF172035	CHAMPION			E8
			E1711100	HIFLO			E8
500 GL SILVER WING							
81	82	Filtro Aria	CF171040	CHAMPION		PC02	E31
			E1714020	HIFLO		PC02	E31
		Filtro Olio	CF172035	CHAMPION		PC02	E8
			E1711100	HIFLO		PC02	E8
500 VF							
84	85	Filtro Aria	E1715040	HIFLO		PC12	E32
		Filtro Olio	CF172036	CHAMPION		PC12	E17
			E1720200	HIFLO		PC12	E17
85	87	Filtro Aria	E1715040	HIFLO			E32
		Filtro Olio	CF172036	CHAMPION			E17
			E1720200	HIFLO			E17
500 VF C V30 MAGNA F							
84	85	Filtro Olio	E177115	MAHLE			E17
500 VF F							
84	85	Filtro Olio	E177115	MAHLE			E17
85	87	Filtro Olio	E177115	MAHLE			E17
500 VF500 V30 MAGNA							
84	85	Filtro Olio	CF172036	CHAMPION			E17
			E1720200	HIFLO			E17
500 VT C SHADOW							
83	86	Filtro Olio	CF172036	CHAMPION			E17
			E1720200	HIFLO			E17
			E177115	MAHLE			E17
500 VT E							
83	85	Filtro Olio	E177115	MAHLE			E17

* di primo equipaggiamento

DA	A	DESCRIZIONE	COD. EBF	CLASSE	RIF. ORIG.	NOTE	PAG.
86	88	Filtro Olio	E177115	MAHLE			E17
500 VT ED EUROSPORT							
83	85	Filtro Olio	CF172036	CHAMPION			E17
			E1720200	HIFLO			E17
500 VT EF EUROSPORT							
86	88	Filtro Aria	E1715050	HIFLO			E32
		Filtro Olio	CF172036	CHAMPION			E17
			E1720200	HIFLO			E17
500 VT FT ASCOT							
83	84	Filtro Olio	CF172036	CHAMPION			E17
			E1720200	HIFLO			E17
			E177115	MAHLE			E17
500 XBR							
85	85	Filtro Olio	E177102	MAHLE			E8
	86	Filtro Olio	E177102	MAHLE			E8
	88	Filtro Aria	E1715020	HIFLO			E32
		Filtro Olio	CF172033	CHAMPION			E8
			E1711200	HIFLO			E8
86	88	Filtro Olio	E177102	MAHLE			E8
87	88	Filtro Olio	E177102	MAHLE			E8
500 XR							
81	85	Filtro Olio	CF172033	CHAMPION			E8
			E1711200	HIFLO			E8
500 XR R							
81	84	Filtro Olio	E177102	MAHLE			E8
550 CB							
74	76	Filtro Olio	CF172030	CHAMPION			E20
			E1740100	HIFLO			E20
75	80	Filtro Olio	CF172030	CHAMPION		4 cilindri	E20
			E1740100	HIFLO		4 cilindri	E20
550 CB SC NIGHTHAWK							
82	83	Filtro Olio	CF172030	CHAMPION			E20
			E1740100	HIFLO			E20
550 CBX							
81	86	Filtro Aria	E1715060	HIFLO		PC04	E32
		Filtro Olio	CF172035	CHAMPION		PC04	E8
			E1711100	HIFLO		PC04	E8
82	85	Filtro Aria	E1715060	HIFLO		PC04	E32
		Filtro Olio	CF172035	CHAMPION		PC04	E8
			E1711100	HIFLO		PC04	E8
600 CB F HORNET							
03	06	Filtro Aria	CF171046	CHAMPION			E32
			E1716020	HIFLO			E32
		Filtro Olio	CF172034	CHAMPION			E18
			E1720400	HIFLO			E18
			E177097	MAHLE	15410- MFJ-D01		E18
		Filtro Olio Racing	E1720405	HIFLO	15410- MFJ-D01		E18
07	13	Filtro Aria	E1716180	HIFLO			E34
		Filtro Olio	CF172034	CHAMPION			E18
			E1720400	HIFLO			E18
			E177097	MAHLE			E18
		Filtro Olio Racing	E1720405	HIFLO			E18
98	02	Filtro Aria	CF171046	CHAMPION			E32

* di primo equipaggiamento

DA	A	DESCRIZIONE	COD. EBF	CLASSE	RIF. ORIG.	NOTE	PAG.
			E1716020	HIFLO			E32
		Filtro Olio	CF172031	CHAMPION			E19
			E1730300	HIFLO			E19
		Filtro Olio Racing	E1730305	HIFLO	17230- KEA-000		E19
600 CB F HORNET S							
00	02	Filtro Aria	CF171046	CHAMPION			E32
			E1716020	HIFLO			E32
		Filtro Olio	CF172031	CHAMPION			E19
			E1730300	HIFLO			E19
		Filtro Olio Racing	E1730305	HIFLO	17230- KEA-000		E19
03	04	Filtro Aria	CF171046	CHAMPION			E32
			E1716020	HIFLO			E32
		Filtro Olio	CF172034	CHAMPION			E18
			E1720400	HIFLO			E18
			E177097	MAHLE			E18
		Filtro Olio Cromato	E1720401	HIFLO			E18
		Filtro Olio Racing	E1720405	HIFLO			E18
600 CBF							
04	06	Filtro Olio	E177097	MAHLE			E18
07	11	Filtro Olio	E177097	MAHLE			E18
600 CBF N							
04	07	Filtro Aria	CF171046	CHAMPION			E32
			E1716020	HIFLO			E32
		Filtro Olio	CF172034	CHAMPION			E18
			E1720400	HIFLO			E18
		Filtro Olio Racing	E1720405	HIFLO			E18
08	11	Filtro Aria	E1716180	HIFLO			E34
		Filtro Olio	CF172034	CHAMPION			E18
			E1720400	HIFLO			E18
		Filtro Olio Racing	E1720405	HIFLO			E18
600 CBF S							
04	07	Filtro Aria	CF171046	CHAMPION			E32
			E1716020	HIFLO			E32
		Filtro Olio	CF172034	CHAMPION			E18
			E1720400	HIFLO			E18
		Filtro Olio Racing	E1720405	HIFLO			E18
08	12	Filtro Aria	E1716180	HIFLO			E34
		Filtro Olio	CF172034	CHAMPION			E18
			E1720400	HIFLO			E18
		Filtro Olio Racing	E1720405	HIFLO			E18
600 CBR							
87	90	Filtro Aria	CF171036	CHAMPION		PC13, PC23	E33
			E1716040	HIFLO		PC13, PC23	E33
		Filtro Olio	CF172031	CHAMPION		PC13, PC23	E19
			E1730300	HIFLO		PC13, PC23	E19
		Filtro Olio Racing	E1730305	HIFLO			E19
95	98	Filtro Aria	E1716060	HIFLO			E33
		Filtro Olio	CF172031	CHAMPION			E19
			E1730300	HIFLO			E19
		Filtro Olio Racing	E1730305	HIFLO			E19
99	00	Filtro Aria	CF171038	CHAMPION			E32
			E1716030	HIFLO			E32
		Filtro Olio	CF172031	CHAMPION			E19
			E1730300	HIFLO			E19
		Filtro Olio Racing	E1730305	HIFLO			E19

HONDA

600

CBR

FILTRI

DA	A	DESCRIZIONE	COD. EBF	CLASSE	RIF. ORIG.	NOTE	PAG.
600 CBR F							
01	07	Filtro Aria	CF171032	CHAMPION			E34
			E1716190	HIFLO			E34
		Filtro Olio	CF172034	CHAMPION			E18
			E1720400	HIFLO			E18
			E177097	MAHLE			E18
		Filtro Olio Racing	E1720405	HIFLO			E18
11	13	Filtro Aria	E1716180	HIFLO			E34
		Filtro Olio	CF172034	CHAMPION			E18
			E1720400	HIFLO			E18

DA	A	DESCRIZIONE	COD. EBF	CLASSE	RIF. ORIG.	NOTE	PAG.
600 CBR F SPORT							
01	02	Filtro Aria	CF171032	CHAMPION			E34
			E1716190	HIFLO			E34
		Filtro Olio	CF172034	CHAMPION			E18
			E1720400	HIFLO			E18
		Filtro Olio Racing	E1720405	HIFLO			E18

DA	A	DESCRIZIONE	COD. EBF	CLASSE	RIF. ORIG.	NOTE	PAG.
600 CBR HURRICANE							
91	94	Filtro Aria	CF171037	CHAMPION		PC25	E33
			E1716050	HIFLO		PC25	E33
		Filtro Olio	CF172031	CHAMPION		PC25	E19
			E1730300	HIFLO		PC25	E19
		Filtro Olio Racing	E1730305	HIFLO			E19

DA	A	DESCRIZIONE	COD. EBF	CLASSE	RIF. ORIG.	NOTE	PAG.
600 CBR R							
09	14	Filtro Aria	CF171033	CHAMPION			E34
			E1716200	HIFLO			E34
		Filtro Olio	CF172034	CHAMPION			E18
			E1720400	HIFLO			E18

DA	A	DESCRIZIONE	COD. EBF	CLASSE	RIF. ORIG.	NOTE	PAG.
600 CBR RR							
03	06	Filtro Aria	E1716160	HIFLO			E34
		Filtro Olio	CF172034	CHAMPION			E18
			E1720400	HIFLO			E18
			E177097	MAHLE	15410- MFJ-D01		E18
		Filtro Olio Cromato	E1720401	HIFLO	15410- MFJ-D01		E18
		Filtro Olio Racing	E1720405	HIFLO	15410- MFJ-D01		E18
07	14	Filtro Aria	CF171033	CHAMPION			E34
			E1716200	HIFLO			E34
		Filtro Olio	CF172034	CHAMPION			E18
			E1720400	HIFLO			E18
			E177097	MAHLE			E18
		Filtro Olio Cromato	E1720401	HIFLO			E18
		Filtro Olio Racing	E1720405	HIFLO			E18

DA	A	DESCRIZIONE	COD. EBF	CLASSE	RIF. ORIG.	NOTE	PAG.
600 FJS SILVER WING							
01	03	Filtro Aria	CF171059	CHAMPION	17230- MCT-000		
			E1716170	HIFLO	17230- MCT-000		E88
			E17705	OKYAMI	17230- MCT-000		E88
		Filtro Olio	CF172034	CHAMPION			E18
			E1720400	HIFLO			E18
			E1795100	HIFLO			E18
04	10	Filtro Aria	CF171059	CHAMPION	17230- MCT-000		
			E1716170	HIFLO	17230- MCT-000		E88
			E17705	OKYAMI	17230- MCT-000		E88

* di primo equipaggiamento

DA	A	DESCRIZIONE	COD. EBF	CLASSE	RIF. ORIG.	NOTE	PAG.
		Filtro Olio	CF172034	CHAMPION			E18
			E1720400	HIFLO			E18
			E1795100	HIFLO			E18

DA	A	DESCRIZIONE	COD. EBF	CLASSE	RIF. ORIG.	NOTE	PAG.
600 NTV REVERE							
88	92	Filtro Aria	CF171049	CHAMPION			E33
			E1716140	HIFLO			E33
		Filtro Olio	CF172031	CHAMPION			E19
			E1730300	HIFLO			E19
		Filtro Olio Racing	E1730305	HIFLO			E19

DA	A	DESCRIZIONE	COD. EBF	CLASSE	RIF. ORIG.	NOTE	PAG.
600 SW-T							
11	13	Filtro Aria	CF171059	CHAMPION	17230- MCT-000		
			E1716170	HIFLO	17230- MCT-000		E88
			E17705	OKYAMI	17230- MCT-000		E88
		Filtro Olio	CF172034	CHAMPION			E18
			E1720400	HIFLO			E18
			E1795100	HIFLO			E18

DA	A	DESCRIZIONE	COD. EBF	CLASSE	RIF. ORIG.	NOTE	PAG.
600 VT C SHADOW							
88	06	Filtro Olio Cromato	E1730301	HIFLO			E19

DA	A	DESCRIZIONE	COD. EBF	CLASSE	RIF. ORIG.	NOTE	PAG.
600 VT C SHADOW VLX							
88	93	Filtro Aria	CF171058	CHAMPION			E33
			E1716070	HIFLO			E33
		Filtro Olio	CF172031	CHAMPION			E19
			E1730300	HIFLO			E19
93	95	Filtro Aria	CF171058	CHAMPION			E33
			E1716070	HIFLO			E33
		Filtro Olio	CF172031	CHAMPION			E19
			E1730300	HIFLO			E19
95	98	Filtro Aria	CF171058	CHAMPION			E33
			E1716070	HIFLO			E33
		Filtro Olio	CF172031	CHAMPION			E19
			E1730300	HIFLO			E19
99	07	Filtro Olio	CF172031	CHAMPION			E19
			E1730300	HIFLO			E19

DA	A	DESCRIZIONE	COD. EBF	CLASSE	RIF. ORIG.	NOTE	PAG.
600 VT D SHADOW VLX DELUXE							
05		Filtro Olio	CF172031	CHAMPION			E19
			E1730300	HIFLO			E19

DA	A	DESCRIZIONE	COD. EBF	CLASSE	RIF. ORIG.	NOTE	PAG.
600 XL							
83	85	Filtro Olio	CF172033	CHAMPION			E8
			E1711200	HIFLO			E8

DA	A	DESCRIZIONE	COD. EBF	CLASSE	RIF. ORIG.	NOTE	PAG.
600 XL L							
83	90	Filtro Aria	E1716210	HIFLO	17213- MG2-200		E75
			E17649	OKYAMI	17213- MG2-200		E75
		Filtro Olio	CF172033	CHAMPION		PD04	E8
			E1711200	HIFLO		PD04	E8
			E177102	MAHLE			E8

DA	A	DESCRIZIONE	COD. EBF	CLASSE	RIF. ORIG.	NOTE	PAG.
600 XL PARIS DAKAR							
		Filtro Olio	CF172033	CHAMPION			E8
			E1711200	HIFLO			E8

DA	A	DESCRIZIONE	COD. EBF	CLASSE	RIF. ORIG.	NOTE	PAG.
600 XL R							
83	96	Filtro Aria	E1716210	HIFLO	17213- MG2-200		E75

DA	A	DESCRIZIONE	COD. EBF	CLASSE	RIF. ORIG.	NOTE	PAG.
			E17649	OKYAMI	17213- MG2-200		E75
		Filtro Olio	CF172033	CHAMPION		PD03	E8
			E1711200	HIFLO		PD03	E8
			E177102	MAHLE			E8

600 XL V TRANSALP

87	00	Filtro Aria	CF171060	CHAMPION		PD06	E34
			E1717050	HIFLO		PD06	E34
		Filtro Olio	CF172031	CHAMPION		PD06	E19
			E1730300	HIFLO		PD06	E19
		Filtro Olio Cromato	E1730301	HIFLO			E19
		Filtro Olio Racing	E1730305	HIFLO			E19

600 XR R

85	90	Filtro Aria	E1710150	HIFLO		PE04	E28
		Filtro Olio	CF172033	CHAMPION		PE04	E8
			E1711200	HIFLO		PE04	E8
			E177102	MAHLE			E8
94	02	Filtro Aria	E1710150	HIFLO			E28
		Filtro Olio	CF172033	CHAMPION			E8
			E1711200	HIFLO			E8

650 CB

79	81	Filtro Olio	CF172030	CHAMPION		RC03	E20
			E1740100	HIFLO		RC03	E20
91	92	Filtro Olio	CF172031	CHAMPION			E19
			E1730300	HIFLO			E19

650 CB C CUSTOM

80	82	Filtro Aria	E1716010	HIFLO		RC05	E32
		Filtro Olio	CF172030	CHAMPION		RC05	E20
			E1740100	HIFLO		RC05	E20

650 CB DOHC

83	84	Filtro Olio	CF172030	CHAMPION			E20
			E1740100	HIFLO			E20

650 CB F

14	16	Filtro Aria	CF171026	CHAMPION	17210- MJE-D00		E82
			E1716220	HIFLO	17210- MJE-D00		E82
91	92	Filtro Olio Racing	E1730305	HIFLO			E19

650 CB SC NIGHTHAWK

80	83	Filtro Olio	CF172030	CHAMPION			E20
			E1740100	HIFLO			E20

650 CB SOHC

82	84	Filtro Olio	CF172030	CHAMPION			E20
			E1740100	HIFLO			E20

650 CBR F

14	16	Filtro Aria	CF171026	CHAMPION	17210- MJE-D00		E82
			E1716220	HIFLO	17210- MJE-D00		E82
		Filtro Olio	CF172034	CHAMPION			E18
			E1720400	HIFLO			E18

650 CX C CUSTOM

83		Filtro Olio	CF172035	CHAMPION		RC11	E8
			E1711100	HIFLO		RC11	E8

DA	A	DESCRIZIONE	COD. EBF	CLASSE	RIF. ORIG.	NOTE	PAG.
650		CX EUROSPORT					
83	86	Filtro Aria	E1716130	HIFLO		RC12	E33
		Filtro Olio	CF172035	CHAMPION		RC12	E8
			E1711100	HIFLO		RC12	E8

650 CX TC-D TURBO

83	86	Filtro Olio	CF172035	CHAMPION		RC16	E8
			E1711100	HIFLO		RC16	E8

650 FMX

05	07	Filtro Aria	E1716080	HIFLO		RD12	E33
		Filtro Olio	CF172033	CHAMPION		RD12	E8
			E1711200	HIFLO		RD12	E8

650 FX VIGOR

99	02	Filtro Aria	E1716080	HIFLO		RD09	E33
		Filtro Olio	CF172033	CHAMPION		RD09	E8
			E1711200	HIFLO		RD09	E8
			E177102	MAHLE			E8

650 GL SILVER WING

83	86	Filtro Aria	E1716130	HIFLO		RC10	E33
		Filtro Olio	CF172035	CHAMPION		RC10	E8
			E1711100	HIFLO		RC10	E8

650 NT HAWK GT

88	91	Filtro Aria	CF171049	CHAMPION		RC312	E33
			E1716140	HIFLO		RC312	E33
		Filtro Olio	CF172031	CHAMPION		RC312	E19
			E1730300	HIFLO		RC312	E19
		Filtro Olio Racing	E1730305	HIFLO			E19

650 NT V DEAUVILLE

98	05	Filtro Aria	CF171041	CHAMPION		RC47	E33
			E1716090	HIFLO		RC47	E33
		Filtro Olio	CF172031	CHAMPION		RC47	E19
			E1730300	HIFLO		RC47	E19
		Filtro Olio Racing	E1730305	HIFLO			E19

650 NTV REVERE

93	97	Filtro Aria	CF171049	CHAMPION		RC33	E33
			E1716140	HIFLO		RC33	E33
		Filtro Olio	CF172031	CHAMPION		RC33	E19
			E1730300	HIFLO		RC33	E19
		Filtro Olio Racing	E1730305	HIFLO			E19

650 NX DOMINATOR

01	02	Filtro Aria	CF171042	CHAMPION			
			E1716120	HIFLO			E88
			E17752	OKYAMI			E88
		Filtro Olio	CF172033	CHAMPION			E8
			E1711200	HIFLO			E8
			E177102	MAHLE			E8
88	94	Filtro Aria	CF171042	CHAMPION		RD02	
			E1716120	HIFLO		RD02	E88
			E17752	OKYAMI		RD02	E88
		Filtro Olio	CF172033	CHAMPION		RD02	E8
			E1711200	HIFLO		RD02	E8
			E177102	MAHLE			E8
95	00	Filtro Aria	CF171042	CHAMPION		RD08	
			E1716120	HIFLO		RD08	E88
			E17752	OKYAMI		RD08	E88

* di primo equipaggiamento

DA	A	DESCRIZIONE	COD. EBF	CLASSE	RIF. ORIG.	NOTE	PAG.
		Filtro Olio	CF172033	CHAMPION		RD08	E8
			E1711200	HIFLO		RD08	E8
			E177102	MAHLE			E8

650 | SLR VIGOR

97	00	Filtro Aria	E1716080	HIFLO		RD09	E33
		Filtro Olio	CF172033	CHAMPION		RD09	E8
			E1711200	HIFLO		RD09	E8
			E177102	MAHLE			E8

650 | XL V TRANSALP

01	07	Filtro Aria	CF171061	CHAMPION		RD10/RD11	E34
			E1716150	HIFLO		RD10/RD11	E34
		Filtro Olio	CF172031	CHAMPION		RD10/RD11	E19
			E1730300	HIFLO		RD10/RD11	E19
		Filtro Olio Racing	E1730305	HIFLO			E19

650 | XR

00	01	Filtro Olio	CF172033	CHAMPION			E8
			E1711200	HIFLO			E8

650 | XR L

93	13	Filtro Aria	E1716101	HIFLO			E33
		Filtro Olio	CF172033	CHAMPION			E8
			E1711200	HIFLO			E8
			E177102	MAHLE			E8

650 | XR R

00	07	Filtro Aria	E1710190	HIFLO		RE01	E29
		Filtro Olio	CF172033	CHAMPION		RE01	E8
			E1711200	HIFLO		RE01	E8
			E177102	MAHLE			E8

650 | XRV AFRICA TWIN

88	90	Filtro Aria	CF171060	CHAMPION		RD03	E34
			E1717050	HIFLO		RD03	E34
		Filtro Olio	CF172031	CHAMPION		RD03	E19
			E1730300	HIFLO		RD03	E19
		Filtro Olio Racing	E1730305	HIFLO			E19

700 | CB SC NIGHTHAWK

84	86	Filtro Olio	E177115	MAHLE			E17
----	----	-------------	----------------	-------	--	--	-----

700 | CTX

14		Filtro Aria	CF171047	CHAMPION	<i>17210- MGS-D30</i>		
			E1717150	HIFLO	<i>17210- MGS-D30</i>		E79
			E17751	OKYAMI	<i>17210- MGS-D30</i>		E79
		Filtro Olio	CF172034	CHAMPION			E18
			E1720400	HIFLO			E18

700 | CTX DCT

14		Filtro Olio	CF172034	CHAMPION			E18
			E1720400	HIFLO			E18

700 | CTX N

14		Filtro Aria	CF171047	CHAMPION	<i>17210- MGS-D30</i>		
			E1717150	HIFLO	<i>17210- MGS-D30</i>		E79
		Filtro Olio	CF172034	CHAMPION			E18
			E1720400	HIFLO			E18

DA	A	DESCRIZIONE	COD. EBF	CLASSE	RIF. ORIG.	NOTE	PAG.
700 CTX N DCT							
14		Filtro Olio	CF172034	CHAMPION			E18
			E1720400	HIFLO			E18

700 | DN-01

08	10	Filtro Olio	CF172034	CHAMPION		Filtro motore	E18
			E1720400	HIFLO		Filtro motore	E18
		Filtro Olio Racing	E1720405	HIFLO			E18
12		Filtro Olio	E177097	MAHLE			E18

700 | INTEGRA

12	13	Filtro Aria	E1717150	HIFLO	<i>17210- MGS-D30</i>		E79
			E17751	OKYAMI	<i>17210- MGS-D30</i>		E79
		Filtro Olio	CF172034	CHAMPION			E18
			E1711700	HIFLO	<i>15412- MGS-D21</i>		E24
			E1720400	HIFLO			E18
			E177097	MAHLE			E18
		Filtro Olio Racing	E1720405	HIFLO			E18

700 | NC S

12		Filtro Aria	CF171047	CHAMPION	<i>17210- MGS-D30</i>		
			E1717150	HIFLO	<i>17210- MGS-D30</i>		E79
			E17751	OKYAMI	<i>17210- MGS-D30</i>		E79
		Filtro Olio	CF172034	CHAMPION			E18
			E1720400	HIFLO			E18
			E177097	MAHLE			E18
		Filtro Olio Racing	E1720405	HIFLO			E18

700 | NC S DCT

12		Filtro Olio	CF172034	CHAMPION		Filtro motore	E18
			E1720400	HIFLO		Filtro motore	E18
			E177097	MAHLE		Filtro motore	E18
		Filtro Olio Racing	E1720405	HIFLO			E18

700 | NC X

12	13	Filtro Aria	E17751	OKYAMI	<i>17210- MGS-D30</i>		E79
		Filtro Olio	CF172034	CHAMPION			E18
			E1720400	HIFLO			E18
			E177097	MAHLE			E18
		Filtro Olio Racing	E1720405	HIFLO			E18

700 | NM4 VULTUS

15		Filtro Aria	CF171047	CHAMPION	<i>17210- MGS-D30</i>		
			E1717150	HIFLO	<i>17210- MGS-D30</i>		E79

700 | NT V DEAUVILLE

06	13	Filtro Aria	E1717130	HIFLO		RC52	E35
		Filtro Olio	CF172034	CHAMPION		RC52	E18
			E1720400	HIFLO		RC52	E18
			E177097	MAHLE			E18
		Filtro Olio Cromato	E1720401	HIFLO			E18
		Filtro Olio Racing	E1720405	HIFLO			E18
09		Filtro Aria	E1717130	HIFLO			E35
		Filtro Olio	CF172034	CHAMPION			E18

* di primo equipaggiamento

DA	A	DESCRIZIONE	COD. EBF	CLASSE	RIF. ORIG.	NOTE	PAG.
			E1720400	HIFLO			E18
700		VF C MAGNA					
84	86	Filtro Olio	E177115	MAHLE			E17
87	87	Filtro Olio	E177115	MAHLE			E17
700		VF F INTERCEPTOR					
84	85	Filtro Aria	E1717040	HIFLO	<i>17213- MB2-000</i>		E34
		Filtro Olio	E177115	MAHLE			E17
700		VF S SABRE					
84	85	Filtro Olio	E177115	MAHLE			E17
700		VFR F INTERCEPTOR					
86	88	Filtro Olio	E177115	MAHLE			E17
90	92	Filtro Olio Cromato	E1730301	HIFLO			E19
700		VT C SHADOW					
84	85	Filtro Olio	E177115	MAHLE			E17
86	87	Filtro Olio	E177115	MAHLE			E17
700		XL V TRANSALP					
08	13	Filtro Aria	E1717140	HIFLO	<i>17210- MFF-D00</i>		E35
		Filtro Olio	CF172034	CHAMPION		RD13	E18
			E1720400	HIFLO		RD13	E18
			E177097	MAHLE			E18
		Filtro Olio Cromato	E1720401	HIFLO			E18
		Filtro Olio Racing	E1720405	HIFLO			E18
750		CB					
70	78	Filtro Aria	E1717010	HIFLO			E34
		Filtro Olio	CF172030	CHAMPION			E20
			E1740100	HIFLO			E20
79	82	Filtro Aria	CF171025	CHAMPION		RC01	E35
			E1717060	HIFLO		RC01	E35
		Filtro Olio	CF172030	CHAMPION		RC01	E20
			E1740100	HIFLO		RC01	E20
750		CB A HONDAMATIC					
76	78	Filtro Aria	E1717010	HIFLO			E34
		Filtro Olio	CF172030	CHAMPION			E20
			E1740100	HIFLO			E20
750		CB C CUSTOM					
		Filtro Aria	CF171025	CHAMPION			E35
			E1717060	HIFLO			E35
		Filtro Olio	CF172030	CHAMPION			E20
			E1740100	HIFLO			E20
80	82	Filtro Aria	CF171025	CHAMPION			E35
			E1717060	HIFLO			E35
		Filtro Olio	CF172030	CHAMPION			E20
			E1740100	HIFLO			E20
750		CB F					
77	78	Filtro Aria	E1717010	HIFLO			E34
		Filtro Olio	CF172030	CHAMPION			E20
			E1740100	HIFLO			E20
80	85	Filtro Aria	CF171025	CHAMPION		RC04	E35
			E1717060	HIFLO		RC04	E35
		Filtro Olio	CF172030	CHAMPION		RC04	E20
			E1740100	HIFLO		RC04	E20

DA	A	DESCRIZIONE	COD. EBF	CLASSE	RIF. ORIG.	NOTE	PAG.
750		CB F BOL D'OR					
		Filtro Aria	CF171025	CHAMPION		RC04	E35
			E1717060	HIFLO		RC04	E35
		Filtro Olio	CF172030	CHAMPION		RC04	E20
			E1740100	HIFLO		RC04	E20
750		CB F2 FOUR					
92	00	Filtro Aria	CF171028	CHAMPION		RC42	E34
			E1717030	HIFLO		RC42	E34
		Filtro Olio	CF172031	CHAMPION		RC42	E19
			E1730300	HIFLO		RC42	E19
		Filtro Olio Racing	E1730305	HIFLO			E19
750		CB FOUR					
		Filtro Olio	E177080	MAHLE			E20
750		CB SC NIGHTHAWK					
91	03	Filtro Aria	CF171028	CHAMPION			E34
			E1717030	HIFLO			E34
		Filtro Olio	CF172031	CHAMPION			E19
			E1730300	HIFLO			E19
		Filtro Olio Racing	E1730305	HIFLO			E19
750		CB SEVEN FIFTY					
01	02	Filtro Aria	CF171028	CHAMPION			E34
			E1717030	HIFLO			E34
		Filtro Olio	CF172031	CHAMPION			E19
			E1730300	HIFLO			E19
		Filtro Olio Racing	E1730305	HIFLO			E19
750		CBX					
84	86	Filtro Aria	CF171028	CHAMPION		RC17	E34
			E1717030	HIFLO		RC17	E34
		Filtro Olio	CF172036	CHAMPION		RC17	E17
			E1720200	HIFLO		RC17	E17
750		CBX F					
84	86	Filtro Olio	E177115	MAHLE			E17
750		INTEGRA					
14		Filtro Aria	CF171047	CHAMPION	<i>17210- MGS-D30</i>		
			E1717150	HIFLO	<i>17210- MGS-D30</i>		E79
			E17751	OKYAMI	<i>17210- MGS-D30</i>		E79
16		Filtro Olio	E1711700	HIFLO	<i>15412- MGS-D21</i>		E24
750		NC					
14		Filtro Aria	CF171047	CHAMPION	<i>17210- MGS-D30</i>		
			E1717150	HIFLO	<i>17210- MGS-D30</i>		E79
750		NC S					
14		Filtro Aria	E17751	OKYAMI	<i>17210- MGS-D30</i>		E79
16		Filtro Olio	E1711700	HIFLO	<i>15412- MGS-D21</i>		E24
750		NC X					
14		Filtro Aria	E17751	OKYAMI	<i>17210- MGS-D30</i>		E79
750		RVF R					
94	98	Filtro Olio	CF172031	CHAMPION		RC45	E19
			E1730300	HIFLO		RC45	E19

* di primo equipaggiamento

DA	A	DESCRIZIONE	COD. EBF	CLASSE	RIF. ORIG.	NOTE	PAG.
		Filtro Olio Racing	E1730305	HIFLO			E19

750 | VF

83	85	Filtro Olio	CF172036	CHAMPION		RC15	E17
			E1720200	HIFLO		RC15	E17
88	08	Filtro Olio	CF172031	CHAMPION			E19
			E1730300	HIFLO			E19
		Filtro Olio Racing	E1730305	HIFLO			E19

750 | VF C V45 MAGNA

82	83	Filtro Aria	E1717020	HIFLO		RC09	E34
		Filtro Olio	CF172036	CHAMPION		RC09	E17
			E1720200	HIFLO		RC09	E17
			E177115	MAHLE			E17
87	89	Filtro Olio	CF172036	CHAMPION			E17
			E1720200	HIFLO			E17
			E177115	MAHLE			E17

750 | VF C2 MAGNA DELUXE

99	00	Filtro Olio Cromato	E1730301	HIFLO			E19
----	----	---------------------	-----------------	-------	--	--	-----

750 | VF F

83	85	Filtro Olio	E177115	MAHLE			E17
----	----	-------------	----------------	-------	--	--	-----

750 | VF S V45 SABRE

82	83	Filtro Olio	E177115	MAHLE			E17
----	----	-------------	----------------	-------	--	--	-----

750 | VF SHADOW

99	00	Filtro Olio	CF172031	CHAMPION			E19
			E1730300	HIFLO			E19

750 | VF V45 MAGNA

94	03	Filtro Olio	CF172031	CHAMPION			E19
			E1730300	HIFLO			E19
		Filtro Olio Racing	E1730305	HIFLO			E19

750 | VF V45 SABRE

82	83	Filtro Olio	CF172036	CHAMPION		RC07	E17
			E1720200	HIFLO		RC07	E17

750 | VFR

86	87	Filtro Aria	E1717070	HIFLO		RC24	E35
		Filtro Olio	CF172036	CHAMPION		RC24	E17
			E1720200	HIFLO		RC24	E17
88	89	Filtro Aria	E1717070	HIFLO		RC24	E35
		Filtro Olio	CF172031	CHAMPION		RC24	E19
			E1730300	HIFLO		RC24	E19
90	95	Filtro Aria	E1717090	HIFLO		RC36	E35
		Filtro Olio	CF172031	CHAMPION		RC36	E19
			E1730300	HIFLO		RC36	E19
96	98	Filtro Aria	E1717090	HIFLO			E35
		Filtro Olio	CF172031	CHAMPION			E19
			E1730300	HIFLO			E19

750 | VFR F

86	87	Filtro Olio	E177115	MAHLE			E17
----	----	-------------	----------------	-------	--	--	-----

750 | VT C SHADOW

04	13	Filtro Aria	E1717120	HIFLO			E79
			E17728	OKYAMI	17213- MEG-000		E79
		Filtro Olio	CF172034	CHAMPION			E18
			E1720400	HIFLO			E18
			E177097	MAHLE			E18
		Filtro Olio Cromato	E1720401	HIFLO			E18

* di primo equipaggiamento

DA	A	DESCRIZIONE	COD. EBF	CLASSE	RIF. ORIG.	NOTE	PAG.
		Filtro Olio Racing	E1720405	HIFLO			E18

83	83	Filtro Olio	E177115	MAHLE			E17
97	02	Filtro Aria	E1717100	HIFLO		RC44	E35
		Filtro Olio	CF172031	CHAMPION		RC44	E19
			E1730300	HIFLO		RC44	E19
		Filtro Olio Cromato	E1730301	HIFLO			E19

750 | VT C SHADOW AERO

04	13	Filtro Aria	E1717120	HIFLO		RC50	E79
		Filtro Olio	CF172034	CHAMPION		RC50	E18
			E1720400	HIFLO		RC50	E18
			E177097	MAHLE			E18
		Filtro Olio Cromato	E1720401	HIFLO			E18
		Filtro Olio Racing	E1720405	HIFLO			E18

750 | VT C2 SHADOW

99	01	Filtro Aria	E1717100	HIFLO			E35
		Filtro Olio	CF172031	CHAMPION			E19
			E1730300	HIFLO			E19

750 | VT C2 SHADOW SPIRIT

04	13	Filtro Aria	E1717120	HIFLO			E79
		Filtro Olio	CF172034	CHAMPION			E18
			E1720400	HIFLO			E18

750 | VT C2B SHADOW PHANTOM

10	13	Filtro Aria	E1717120	HIFLO		RC53	E79
		Filtro Olio	CF172034	CHAMPION		RC53	E18
			E1720400	HIFLO		RC53	E18

750 | VT CD SHADOW DELUXE

02	03	Filtro Aria	E1717100	HIFLO			E35
		Filtro Olio	CF172031	CHAMPION			E19
			E1730300	HIFLO			E19

750 | VT DC SHADOW SPIRIT

01	07	Filtro Aria	E1717100	HIFLO			E35
		Filtro Olio	CF172031	CHAMPION			E19
			E1730300	HIFLO			E19

750 | VT RS SHADOW

10	13	Filtro Aria	E1717120	HIFLO		RC58	E79
		Filtro Olio	CF172034	CHAMPION		RC58	E18
			E1720400	HIFLO		RC58	E18

750 | VT S

11	13	Filtro Aria	E1717120	HIFLO		RC58	E79
		Filtro Olio	CF172034	CHAMPION		RC58	E18
			E1720400	HIFLO		RC58	E18

750 | VT SHADOW SPIRIT

01	06	Filtro Olio Cromato	E1730301	HIFLO			E19
----	----	---------------------	-----------------	-------	--	--	-----

750 | XRV AFRICA TWIN

90	92	Filtro Aria	CF171060	CHAMPION		RD04	E34
			E1717050	HIFLO		RD04	E34
		Filtro Olio	CF172031	CHAMPION		RD04	E19
			E1730300	HIFLO		RD04	E19
		Filtro Olio Racing	E1730305	HIFLO			E19
93	02	Filtro Aria	CF171022	CHAMPION		RD07	E35
			E1717080	HIFLO		RD07	E35
		Filtro Olio	CF172031	CHAMPION		RD07	E19
			E1730300	HIFLO		RD07	E19
		Filtro Olio Racing	E1730305	HIFLO			E19

DA	A	DESCRIZIONE	COD. EBF	CLASSE	RIF. ORIG.	NOTE	PAG.
800 PC PACIFIC COAST							
89	90	Filtro Olio	CF172031	CHAMPION			E19
			E1730300	HIFLO			E19
		Filtro Olio Racing	E1730305	HIFLO			E19
800 VFR F							
00	01	Filtro Aria	CF171063	CHAMPION		RC46	E35
			E1718010	HIFLO		RC46	E35
		Filtro Olio	CF172031	CHAMPION		RC46	E19
			E1730300	HIFLO		RC46	E19
		Filtro Olio Racing	E1730305	HIFLO			E19
02	03	Filtro Aria	CF171063	CHAMPION		RC46	E35
			E1718010	HIFLO		RC46	E35
		Filtro Olio	CF172034	CHAMPION		RC46	E18
			E1720400	HIFLO		RC46	E18
		Filtro Olio Racing	E1720405	HIFLO		RC46	E18
98	99	Filtro Aria	CF171063	CHAMPION		RC46	E35
			E1718010	HIFLO		RC46	E35
		Filtro Olio	CF172031	CHAMPION		RC46	E19
			E1730300	HIFLO		RC46	E19
		Filtro Olio Racing	E1730305	HIFLO			E19
800 VFR VTEC							
02	11	Filtro Aria	CF171063	CHAMPION		RC46	E35
			E1718010	HIFLO		RC46	E35
		Filtro Olio	CF172034	CHAMPION		RC46	E18
			E1720400	HIFLO		RC46	E18
			E177097	MAHLE			E18
		Filtro Olio Cromato	E1720401	HIFLO			E18
		Filtro Olio Racing	E1720405	HIFLO			E18
800 VFR X CROSSRUNNER							
11		Filtro Aria	CF171063	CHAMPION			E35
			E1718010	HIFLO			E35
	13	Filtro Olio	CF172034	CHAMPION			E18
			E1720400	HIFLO			E18
			E177097	MAHLE			E18
		Filtro Olio Racing	E1720405	HIFLO			E18
800 VT SHADOW							
88		Filtro Aria	E1717110	HIFLO			E35
		Filtro Olio	CF172036	CHAMPION			E17
			E1720200	HIFLO			E17
88		Filtro Olio	E177115	MAHLE			E17
900 CB F HORNET							
02	05	Filtro Aria	E1719160	HIFLO	<i>17210- MCZ-003</i>		E37
		Filtro Olio	E177097	MAHLE			E18
		Filtro Olio Cromato	E1720401	HIFLO			E18
		Filtro Olio Racing	E1720405	HIFLO			E18
900 CBR 893 RR FIREBLADE							
92	95	Filtro Aria	CF171034	CHAMPION		SC28	E35
			E1719010	HIFLO		SC28	E35
		Filtro Olio	CF172031	CHAMPION		SC28	E19
			E1730300	HIFLO		SC28	E19
		Filtro Olio Racing	E1730305	HIFLO			E19
900 CBR 919 RR FIREBLADE							
98	99	Filtro Aria	CF171034	CHAMPION			E35
			E1719010	HIFLO			E35

DA	A	DESCRIZIONE	COD. EBF	CLASSE	RIF. ORIG.	NOTE	PAG.
		Filtro Olio	CF172031	CHAMPION			E19
			E1730300	HIFLO			E19
		Filtro Olio Racing	E1730305	HIFLO			E19
900 CBR 929 RR FIREBLADE							
00	01	Filtro Olio	CF172034	CHAMPION			E18
			E1720400	HIFLO			E18
			E177097	MAHLE			E18
		Filtro Olio Cromato	E1720401	HIFLO			E18
		Filtro Olio Racing	E1720405	HIFLO			E18
900 CBR 954 RR FIREBLADE							
02	03	Filtro Aria	E1719180	HIFLO			E37
		Filtro Olio	CF172034	CHAMPION			E18
			E1720400	HIFLO			E18
			E177097	MAHLE			E18
		Filtro Olio Cromato	E1720401	HIFLO			E18
		Filtro Olio Racing	E1720405	HIFLO			E18
1000 CB							
93	97	Filtro Olio Racing	E1730305	HIFLO			E19
1000 CB BIG							
93	97	Filtro Aria	E1719140	HIFLO		SC30	E37
		Filtro Olio	CF172031	CHAMPION		SC30	E19
			E1730300	HIFLO		SC30	E19
1000 CB C CUSTOM							
83		Filtro Aria	CF171025	CHAMPION			E35
			E1717060	HIFLO			E35
		Filtro Olio	CF172030	CHAMPION			E20
			E1740100	HIFLO			E20
1000 CB R							
08	15	Filtro Aria	E1719290	HIFLO		anche versione ABS	E38
		Filtro Olio	CF172034	CHAMPION		SC60	E18
			E1720400	HIFLO		SC60	E18
			E177097	MAHLE			E18
		Filtro Olio Cromato	E1720401	HIFLO			E18
		Filtro Olio Racing	E1720405	HIFLO			E18
1000 CBF							
06	10	Filtro Aria	E1719270	HIFLO		SC58	E38
		Filtro Olio	CF172034	CHAMPION		SC58	E18
			E1720400	HIFLO		SC58	E18
11	15	Filtro Aria	E1719290	HIFLO			E38
		Filtro Olio	CF172034	CHAMPION			E18
			E1720400	HIFLO			E18
1000 CBF F							
06	10	Filtro Aria	E1719270	HIFLO		SC58	E38
		Filtro Olio	CF172034	CHAMPION		SC58	E18
			E1720400	HIFLO		SC58	E18
11	15	Filtro Aria	E1719290	HIFLO		anche versione ABS	E38
		Filtro Olio	CF172034	CHAMPION			E18
			E1720400	HIFLO			E18
1000 CBF F LTD ED.							
09		Filtro Aria	E1719270	HIFLO			E38
		Filtro Olio	CF172034	CHAMPION			E18
			E1720400	HIFLO			E18

* di primo equipaggiamento

DA	A	DESCRIZIONE	COD. EBF	CLASSE	RIF. ORIG.	NOTE	PAG.
1000 CBF F TRAVEL							
07	10	Filtro Aria	E1719270	HIFLO			E38
		Filtro Olio	CF172034	CHAMPION			E18
			E1720400	HIFLO			E18

1000 CBF S							
06	10	Filtro Aria	E1719270	HIFLO		SC58	E38

1000 CBR							
87	88	Filtro Aria	E1719030	HIFLO		SC21	E36
		Filtro Olio	CF172031	CHAMPION		SC21	E19
			E1730300	HIFLO		SC21	E19
		Filtro Olio Racing	E1730305	HIFLO			E19
89	92	Filtro Aria	E1719030	HIFLO		SC24	E36
		Filtro Olio	CF172031	CHAMPION		SC24	E19
			E1730300	HIFLO		SC24	E19
		Filtro Olio Racing	E1730305	HIFLO			E19
93	94	Filtro Aria	E1719030	HIFLO		SC25	E36
		Filtro Olio	CF172031	CHAMPION		SC25	E19
			E1730300	HIFLO		SC25	E19
		Filtro Olio Racing	E1730305	HIFLO			E19
95	99	Filtro Aria	E1719030	HIFLO			E36
		Filtro Olio	CF172031	CHAMPION			E19
			E1730300	HIFLO			E19
		Filtro Olio Racing	E1730305	HIFLO			E19

1000 CBR FIREBLADE							
87	95	Filtro Aria	E1719030	HIFLO			E36
		Filtro Olio	CF172031	CHAMPION			E19
			E1730300	HIFLO			E19
		Filtro Olio Racing	E1730305	HIFLO			E19

1000 CBR RR							
08	16	Filtro Aria	CF171035	CHAMPION	<i>17210- MFL-000</i>		E82
			E1719310	HIFLO	<i>17210- MFL-000</i>		E82

1000 CBR RR FIREBLADE							
04	07	Filtro Aria	E1719190	HIFLO		Richiede 2 filtri	E37
		Filtro Olio	CF172034	CHAMPION		Richiede 2 filtri	E18
			E1720400	HIFLO		Richiede 2 filtri	E18
			E177097	MAHLE			E18
		Filtro Olio Cromato	E1720401	HIFLO			E18
		Filtro Olio Racing	E1720405	HIFLO			E18
08	13	Filtro Olio	CF172034	CHAMPION		SC59	E18
			E1720400	HIFLO		SC59	E18
14	16	Filtro Aria	CF171035	CHAMPION	<i>17210- MFL-000</i>		E82
			E1719310	HIFLO	<i>17210- MFL-000</i>		E82

1000 CBX							
78	79	Filtro Olio	CF172030	CHAMPION		SC03	E20
			E1740100	HIFLO		SC03	E20

1000 CBX PROLINK							
80	82	Filtro Aria	E1719020	HIFLO		SC06	E36
		Filtro Olio	CF172030	CHAMPION		SC06	E20
			E1740100	HIFLO		SC06	E20

1000 CRF AFRICA TWIN							
16		Filtro Aria	CF171039	CHAMPION	<i>17210- MJP-G50</i>	Richiesti 2 filtri	E82
			E1719330	HIFLO	<i>17210- MJP-G50</i>	Richiesti 2 filtri	E82
		Filtro Olio	CF172034	CHAMPION			E18
			E1711700	HIFLO	<i>15412- MGS-D21</i>		E24
			E1720400	HIFLO			E18
			E177097	MAHLE			E18
		Filtro Olio Cromato	E1720401	HIFLO			E18
		Filtro Olio Racing	E1720405	HIFLO			E18

1000 GL GOLDWING							
75	80	Filtro Aria	E1719040	HIFLO			E36
		Filtro Olio	CF172030	CHAMPION			E20
			E1740100	HIFLO			E20

1000 VF							
84	86	Filtro Aria	E1719070	HIFLO			E36
		Filtro Olio	CF172036	CHAMPION		SC15	E17
			E1720200	HIFLO		SC15	E17

1000 VF F							
84	85	Filtro Aria	E1719070	HIFLO			E36
		Filtro Olio	CF172036	CHAMPION			E17
			E1720200	HIFLO			E17
			E177115	MAHLE			E17

1000 VF R							
84	84	Filtro Olio	E177115	MAHLE			E17
85	86	Filtro Olio	E177115	MAHLE			E17

1000 VTR F FIRESTORM							
03	05	Filtro Aria	CF171066	CHAMPION		SC36	E36
			E1719090	HIFLO		SC36	E36
		Filtro Olio	CF172034	CHAMPION		SC36	E18
			E1720400	HIFLO		SC36	E18
97	02	Filtro Aria	CF171066	CHAMPION		SC36	E36
			E1719090	HIFLO		SC36	E36
		Filtro Olio	CF172031	CHAMPION		SC36	E19
			E1730300	HIFLO		SC36	E19
		Filtro Olio Racing	E1730305	HIFLO			E19
98	02	Filtro Olio Racing	E1730305	HIFLO			E19

1000 VTR F SUPERHAWK							
03	05	Filtro Aria	CF171066	CHAMPION			E36
			E1719090	HIFLO			E36
		Filtro Olio	CF172034	CHAMPION			E18
			E1720400	HIFLO			E18
98	02	Filtro Aria	CF171066	CHAMPION			E36
			E1719090	HIFLO			E36
		Filtro Olio	CF172031	CHAMPION			E19
			E1730300	HIFLO			E19

1000 VTR SP1							
00	00	Filtro Olio	CF172031	CHAMPION		RC51	E19
			E1730300	HIFLO		RC51	E19
		Filtro Olio Racing	E1730305	HIFLO			E19
01	06	Filtro Aria	E1719200	HIFLO		Richiede 2 filtri	E37
		Filtro Olio	CF172034	CHAMPION		Richiede 2 filtri	E18

* di primo equipaggiamento

DA	A	DESCRIZIONE	COD. EBF	CLASSE	RIF. ORIG.	NOTE	PAG.
			E1720400	HIFLO		Richiede 2 filtri	E18
			E177097	MAHLE			E18
		Filtro Olio Cromato	E1720401	HIFLO			E18
		Filtro Olio Racing	E1720405	HIFLO			E18

1000 | VTR SP2

01	06	Filtro Aria	E1719200	HIFLO		Richiede 2 filtri	E37
		Filtro Olio	CF172034	CHAMPION		Richiede 2 filtri	E18
			E1720400	HIFLO		Richiede 2 filtri	E18

1000 | XLV VARADERO

03	12	Filtro Aria	E1719220	HIFLO		SD02	E38
		Filtro Olio	CF172034	CHAMPION		SD02	E18
			E1720400	HIFLO		SD02	E18
			E177097	MAHLE			E18
		Filtro Olio Cromato	E1720401	HIFLO			E18
		Filtro Olio Racing	E1720405	HIFLO			E18
99	02	Filtro Aria	CF171066	CHAMPION		SD01, SD02	E36
			E1719090	HIFLO		SD01, SD02	E36
		Filtro Olio	CF172031	CHAMPION		SD01, SD02	E19
			E1730300	HIFLO		SD01, SD02	E19
		Filtro Olio Racing	E1730305	HIFLO			E19

1000 | XLV VARADERO TRAVEL

05	09	Filtro Aria	E1719220	HIFLO			E38
		Filtro Olio	CF172034	CHAMPION			E18
			E1720400	HIFLO			E18

1000 | XRV AFRICA TWIN

16		Filtro Olio	E1711700	HIFLO	15412- MGS-D21		E24
----	--	-------------	-----------------	-------	----------------	--	-----

1050 | CBX

79	80	Filtro Olio	CF172030	CHAMPION			E20
			E1740100	HIFLO			E20

1100 | CB

13		Filtro Aria	CF171023	CHAMPION	17210- MEJ-981		E82
			E1719320	HIFLO	17210- MEJ-981		E82
		Filtro Olio	CF172034	CHAMPION			E18
			E1720400	HIFLO			E18
82	83	Filtro Aria	CF171025	CHAMPION		SC08	E35
			E1717060	HIFLO		SC08	E35
		Filtro Olio	CF172030	CHAMPION		SC08	E20
			E1740100	HIFLO		SC08	E20

1100 | CB F

83		Filtro Aria	CF171025	CHAMPION		SC11	E35
			E1717060	HIFLO		SC11	E35
		Filtro Olio	CF172030	CHAMPION		SC11	E20
			E1740100	HIFLO		SC11	E20

1100 | CB R

81		Filtro Aria	CF171025	CHAMPION		SC05	E35
			E1717060	HIFLO		SC05	E35
		Filtro Olio	CF172030	CHAMPION		SC05	E20
			E1740100	HIFLO		SC05	E20

1100 | CB SFX ELEVEN

00	03	Filtro Aria	CF171030	CHAMPION			E37
----	----	-------------	-----------------	----------	--	--	-----

DA	A	DESCRIZIONE	COD. EBF	CLASSE	RIF. ORIG.	NOTE	PAG.
			E1719150	HIFLO			E37
		Filtro Olio	CF172031	CHAMPION			E19
			E1730300	HIFLO			E19
		Filtro Olio Racing	E1730305	HIFLO			E19

1100 | CBR XX SUPER BLACKBIRD

97	98	Filtro Aria	CF171029	CHAMPION		SC35	E36
			E1719100	HIFLO		SC35	E36
		Filtro Olio	CF172031	CHAMPION		SC35	E19
			E1730300	HIFLO		SC35	E19
		Filtro Olio Racing	E1730305	HIFLO			E19
99	06	Filtro Aria	CF171030	CHAMPION		SC35	E37
			E1719150	HIFLO		SC35	E37
		Filtro Olio	CF172031	CHAMPION		SC35	E19
			E1730300	HIFLO		SC35	E19
		Filtro Olio Racing	E1730305	HIFLO			E19

1100 | GL A GOLDWING ASPENCADE

82	83	Filtro Aria	E1719050	HIFLO			E36
		Filtro Olio	CF172030	CHAMPION			E20
			E1740100	HIFLO			E20

1100 | GL GOLDWING

80	85	Filtro Aria	E1719050	HIFLO			E36
		Filtro Olio	CF172030	CHAMPION			E20
			E1740100	HIFLO			E20

1100 | GL I INTERSTATE

80	83	Filtro Aria	E1719050	HIFLO			E36
		Filtro Olio	CF172030	CHAMPION			E20
			E1740100	HIFLO			E20

1100 | ST

92	98	Filtro Aria	E1719110	HIFLO		SC26	E37
		Filtro Olio	CF172031	CHAMPION		SC26	E19
			E1730300	HIFLO		SC26	E19

1100 | ST A

90	95	Filtro Aria	E1719110	HIFLO			E37
		Filtro Olio	CF172031	CHAMPION			E19
			E1730300	HIFLO			E19

1100 | ST PAN EUROPEAN

90	00	Filtro Aria	E1719110	HIFLO		SC26	E37
		Filtro Olio	CF172031	CHAMPION		SC26	E19
			E1730300	HIFLO		SC26	E19
		Filtro Olio Racing	E1730305	HIFLO			E19
99	02	Filtro Aria	E1719110	HIFLO		SC26	E37
		Filtro Olio	CF172031	CHAMPION		SC26	E19
			E1730300	HIFLO		SC26	E19
		Filtro Olio Racing	E1730305	HIFLO		Versione con ABS	E19

1100 | VF C V65 MAGNA

82	86	Filtro Olio	CF172036	CHAMPION			E17
			E1720200	HIFLO			E17
			E177115	MAHLE			E17
83	84	Filtro Olio	E177115	MAHLE			E17

1100 | VF S V65 SABRE

84	85	Filtro Olio	CF172036	CHAMPION			E17
			E1720200	HIFLO			E17
			E177115	MAHLE			E17

* di primo equipaggiamento

DA	A	DESCRIZIONE	COD. EBF	CLASSE	RIF. ORIG.	NOTE	PAG.	
1100 VT C SHADOW								
87	88	Filtro Aria	CF171057	CHAMPION			E36	
			E1719080	HIFLO			E36	
		Filtro Olio	CF172036	CHAMPION				E17
			E1720200	HIFLO				E17
89	95	Filtro Aria	CF171057	CHAMPION			E36	
			E1719080	HIFLO			E36	
		Filtro Olio	CF172031	CHAMPION				E19
			E1730300	HIFLO				E19
95	98	Filtro Aria	CF171057	CHAMPION			E36	
			E1719080	HIFLO			E36	
		Filtro Olio	CF172031	CHAMPION				E19
			E1730300	HIFLO				E19
98		Filtro Olio Cromato	E1730301	HIFLO			E19	
		Filtro Aria	CF171057	CHAMPION				E36
			E1719080	HIFLO				E36
Filtro Olio	CF172031	CHAMPION				E19		
	E1730300	HIFLO				E19		
Filtro Olio Cromato	E1730301	HIFLO				E19		

DA	A	DESCRIZIONE	COD. EBF	CLASSE	RIF. ORIG.	NOTE	PAG.	
1100 VT C SHADOW SPIRIT								
99	07	Filtro Aria	CF171057	CHAMPION			E36	
			E1719080	HIFLO			E36	
		Filtro Olio	CF172031	CHAMPION				E19
			E1730300	HIFLO				E19
Filtro Olio Cromato	E1730301	HIFLO				E19		

DA	A	DESCRIZIONE	COD. EBF	CLASSE	RIF. ORIG.	NOTE	PAG.	
1100 VT C2 SHADOW SABRE								
99	07	Filtro Aria	CF171057	CHAMPION			E36	
			E1719080	HIFLO			E36	
		Filtro Olio	CF172031	CHAMPION				E19
			E1730300	HIFLO				E19

DA	A	DESCRIZIONE	COD. EBF	CLASSE	RIF. ORIG.	NOTE	PAG.	
1100 VT C3 SHADOW AERO								
98	02	Filtro Aria	CF171057	CHAMPION			E36	
			E1719080	HIFLO			E36	
		Filtro Olio	CF172031	CHAMPION				E19
			E1730300	HIFLO				E19
Filtro Olio Cromato	E1730301	HIFLO				E19		

DA	A	DESCRIZIONE	COD. EBF	CLASSE	RIF. ORIG.	NOTE	PAG.	
1100 VT D2 SHADOW								
99		Filtro Aria	CF171057	CHAMPION			E36	
			E1719080	HIFLO			E36	
		Filtro Olio	CF172031	CHAMPION				E19
			E1730300	HIFLO				E19

DA	A	DESCRIZIONE	COD. EBF	CLASSE	RIF. ORIG.	NOTE	PAG.	
1100 VT T SHADOW ACE TOUR								
98	02	Filtro Aria	CF171057	CHAMPION			E36	
			E1719080	HIFLO			E36	
		Filtro Olio	CF172031	CHAMPION				E19
			E1730300	HIFLO				E19
Filtro Olio Cromato	E1730301	HIFLO				E19		

DA	A	DESCRIZIONE	COD. EBF	CLASSE	RIF. ORIG.	NOTE	PAG.	
1200 GL A GOLDWING ASPENCADE								
84	87	Filtro Aria	CF171045	CHAMPION			E36	
			E1719060	HIFLO			E36	
		Filtro Olio	CF172030	CHAMPION				E20
			E1740100	HIFLO				E20

DA	A	DESCRIZIONE	COD. EBF	CLASSE	RIF. ORIG.	NOTE	PAG.
1200 GL GOLDWING							
84	88	Filtro Aria	CF171045	CHAMPION			E36

DA	A	DESCRIZIONE	COD. EBF	CLASSE	RIF. ORIG.	NOTE	PAG.
			E1719060	HIFLO			E36
		Filtro Olio	CF172030	CHAMPION			E20
			E1740100	HIFLO			E20
89		Filtro Olio	CF172030	CHAMPION			E20
			E1740100	HIFLO			E20

DA	A	DESCRIZIONE	COD. EBF	CLASSE	RIF. ORIG.	NOTE	PAG.	
1200 GL I GOLDWING INTERSTATE								
84	87	Filtro Aria	CF171045	CHAMPION			E36	
			E1719060	HIFLO			E36	
		Filtro Olio	CF172030	CHAMPION				E20
			E1740100	HIFLO				E20

DA	A	DESCRIZIONE	COD. EBF	CLASSE	RIF. ORIG.	NOTE	PAG.
1200 GL SE GOLDWING							
86		Filtro Olio	CF172030	CHAMPION			E20
			E1740100	HIFLO			E20

DA	A	DESCRIZIONE	COD. EBF	CLASSE	RIF. ORIG.	NOTE	PAG.
1200 VFR F							
10	12	Filtro Olio	CF172034	CHAMPION			E18
			E1720400	HIFLO			E18
13		Filtro Olio	CF172034	CHAMPION			E18
			E1720400	HIFLO			E18

DA	A	DESCRIZIONE	COD. EBF	CLASSE	RIF. ORIG.	NOTE	PAG.
1200 VFR X CROSSTOURER							
12	13	Filtro Olio	CF172034	CHAMPION			E18
			E1720400	HIFLO			E18

DA	A	DESCRIZIONE	COD. EBF	CLASSE	RIF. ORIG.	NOTE	PAG.
1200 VFR F							
10	12	Filtro Aria	CF171062	CHAMPION	17210- MGE-000		E82
			E1719300	HIFLO	17210- MGE-000		E82

DA	A	DESCRIZIONE	COD. EBF	CLASSE	RIF. ORIG.	NOTE	PAG.
1200 VFR F DCT V4							
10	12	Filtro Olio	CF172034	CHAMPION			E18
			E1720400	HIFLO			E18
13		Filtro Olio	CF172034	CHAMPION			E18
			E1720400	HIFLO			E18

DA	A	DESCRIZIONE	COD. EBF	CLASSE	RIF. ORIG.	NOTE	PAG.
1200 VFR F V4							
10	12	Filtro Aria	CF171062	CHAMPION	17210- MGE-000		E82
			E1719300	HIFLO	17210- MGE-000		E82

DA	A	DESCRIZIONE	COD. EBF	CLASSE	RIF. ORIG.	NOTE	PAG.
1200 VFR X CROSSTOURER							
14	15	Filtro Aria	CF171062	CHAMPION	17210- MGE-000	DCT	E82
			E1719300	HIFLO	17210- MGE-000	DCT	E82

DA	A	DESCRIZIONE	COD. EBF	CLASSE	RIF. ORIG.	NOTE	PAG.
1200 VFR X-C CROSSTOURER							
12	16	Filtro Aria	CF171062	CHAMPION	17210- MGE-000		E82
			E1719300	HIFLO	17210- MGE-000		E82

DA	A	DESCRIZIONE	COD. EBF	CLASSE	RIF. ORIG.	NOTE	PAG.	
1300 CB								
05	12	Filtro Aria	E1719170	HIFLO		SC54	E37	
			CF172034	CHAMPION			SC54	E18
			E1720400	HIFLO			SC54	E18

DA	A	DESCRIZIONE	COD. EBF	CLASSE	RIF. ORIG.	NOTE	PAG.	
1300 CB F								
03	10	Filtro Aria	E1719170	HIFLO		SC54	E37	
			CF172034	CHAMPION			SC54	E18
		Filtro Olio	E1720400	HIFLO			SC54	E18
			E177097	MAHLE				E18
		Filtro Olio Cromato	E1720401	HIFLO				E18
			Filtro Olio Racing	E1720405	HIFLO			E18

* di primo equipaggiamento

DA	A	DESCRIZIONE	COD. EBF	CLASSE	RIF. ORIG.	NOTE	PAG.
1300 STX PAN EUROPEAN							
02	13	Filtro Aria	E1719230	HIFLO		SC51	E38
		Filtro Olio	CF172034	CHAMPION		SC51	E18
			E1720400	HIFLO		SC51	E18
			E177097	MAHLE			E18
		Filtro Olio Cromato	E1720401	HIFLO			E18
		Filtro Olio Racing	E1720405	HIFLO			E18
1300 VT C							
10	13	Filtro Aria	E1719280	HIFLO			E38
		Filtro Olio	CF172034	CHAMPION			E18
			E1720400	HIFLO			E18
1300 VT S							
10	13	Filtro Aria	E1719280	HIFLO			E38
		Filtro Olio	CF172034	CHAMPION			E18
			E1720400	HIFLO			E18
1300 VTX C							
04	09	Filtro Aria	E1719250	HIFLO			E38
		Filtro Olio	CF172034	CHAMPION			E18
			E1720400	HIFLO			E18
			E177097	MAHLE			E18
		Filtro Olio Cromato	E1720401	HIFLO			E18
		Filtro Olio Racing	E1720405	HIFLO			E18
1300 VTX R							
05	05	Filtro Olio	E177097	MAHLE			E18
		Filtro Olio Cromato	E1720401	HIFLO			E18
		Filtro Olio Racing	E1720405	HIFLO			E18
1300 VTX S							
03	05	Filtro Aria	E1719250	HIFLO		SC52	E38
		Filtro Olio	CF172034	CHAMPION		SC52	E18
			E1720400	HIFLO		SC52	E18
			E177097	MAHLE			E18
		Filtro Olio Cromato	E1720401	HIFLO			E18
		Filtro Olio Racing	E1720405	HIFLO			E18
1500 GL A GOLDWING ASPENCADE							
91	00	Filtro Aria	CF171044	CHAMPION			E37
			E1719120	HIFLO			E37
		Filtro Olio	CF172031	CHAMPION			E19
			E1730300	HIFLO			E19
1500 GL BLACK WIDOW							
01		Filtro Aria	CF171044	CHAMPION			E37
			E1719120	HIFLO			E37
		Filtro Olio	CF172031	CHAMPION			E19
			E1730300	HIFLO			E19
		Filtro Olio Racing	E1730305	HIFLO			E19
1500 GL GOLDWING							
88	93	Filtro Aria	CF171044	CHAMPION			E37
			E1719120	HIFLO			E37
		Filtro Olio	CF172031	CHAMPION			E19
			E1730300	HIFLO			E19
		Filtro Olio Racing	E1730305	HIFLO			E19
1500 GL I GOLDWING INTERSTATE							
91	96	Filtro Aria	CF171044	CHAMPION			E37
			E1719120	HIFLO			E37
		Filtro Olio	CF172031	CHAMPION			E19

DA	A	DESCRIZIONE	COD. EBF	CLASSE	RIF. ORIG.	NOTE	PAG.
			E1730300	HIFLO			E19
		Filtro Olio Racing	E1730305	HIFLO			E19
1500 GL SE GOLDWING							
90	01	Filtro Aria	CF171044	CHAMPION			E37
			E1719120	HIFLO			E37
		Filtro Olio	CF172031	CHAMPION			E19
			E1730300	HIFLO			E19
		Filtro Olio Racing	E1730305	HIFLO			E19
1500 GL VALKYRIE							
97	03	Filtro Aria	E1719130	HIFLO		SC34	E37
		Filtro Olio	CF172031	CHAMPION		SC34	E19
			E1730300	HIFLO		SC34	E19
		Filtro Olio Cromato	E1730301	HIFLO			E19
1800 GL GOLDWING							
01	02	Filtro Aria	E1719210	HIFLO			E38
		Filtro Olio	CF172034	CHAMPION		SC47	E18
			E1720400	HIFLO		SC47	E18
			E177097	MAHLE			E18
		Filtro Olio Cromato	E1720401	HIFLO		SC47	E18
		Filtro Olio Racing	E1720405	HIFLO		SC47	E18
03	05	Filtro Olio	CF172034	CHAMPION		SC47	E18
			E1720400	HIFLO		SC47	E18
		Filtro Olio Cromato	E1720401	HIFLO		SC47	E18
		Filtro Olio Racing	E1720405	HIFLO		SC47	E18
06	10	Filtro Olio	CF172034	CHAMPION		SC47	E18
			E1720400	HIFLO		SC47	E18
		Filtro Olio Cromato	E1720401	HIFLO		SC47	E18
		Filtro Olio Racing	E1720405	HIFLO		SC47	E18
11		Filtro Olio	CF172034	CHAMPION			E18
			E1720400	HIFLO			E18
		Filtro Olio Cromato	E1720401	HIFLO			E18
		Filtro Olio Racing	E1720405	HIFLO			E18
1800 NRX VALKYRIE RUNE							
04	05	Filtro Olio	CF172034	CHAMPION			E18
			E1720400	HIFLO			E18
			E177097	MAHLE			E18
		Filtro Olio Cromato	E1720401	HIFLO			E18
		Filtro Olio Racing	E1720405	HIFLO			E18
1800 VTX C							
02	08	Filtro Aria	E1719260	HIFLO		SC46	E38
		Filtro Olio	CF172034	CHAMPION		SC46	E18
			E1720400	HIFLO		SC46	E18
			E177097	MAHLE			E18
		Filtro Olio Cromato	E1720401	HIFLO			E18
		Filtro Olio Racing	E1720405	HIFLO			E18
1800 VTX S							
03	04	Filtro Olio	E177097	MAHLE			E18
		Filtro Olio Cromato	E1720401	HIFLO			E18
		Filtro Olio Racing	E1720405	HIFLO			E18
HONDA QUAD							
125 ATC							
86	87	Filtro Olio	E1711800	HIFLO			E24

* di primo equipaggiamento

DA	A	DESCRIZIONE	COD. EBF	CLASSE	RIF. ORIG.	NOTE	PAG.
125 TRX							
87	88	Filtro Olio	E1711800	HIFLO			E24
200 TRX							
90	97	Filtro Olio	E177102	MAHLE			E8
250 ATC BIG RED							
85	87	Filtro Olio	E177102	MAHLE			E8
250 ATC ES BIG RED							
85	87	Filtro Olio	CF172033	CHAMPION			E8
			E1711200	HIFLO			E8
250 TRX							
85	87	Filtro Olio	CF172033	CHAMPION			E8
			CF172037	CHAMPION			E8
			E1711200	HIFLO			E8
			E1711300	HIFLO			E8
			E177102	MAHLE			E8
250 TRX EX SPORTRAX							
01	15	Filtro Aria	E1710280	HIFLO			E82
250 TRX FOURTRAX							
86	92	Filtro Olio	E177102	MAHLE			E8
250 TRX X							
01	15	Filtro Aria	E1710280	HIFLO			E82
250 TRX X FOURTRAX							
86	92	Filtro Olio	CF172033	CHAMPION			E8
			CF172037	CHAMPION			E8
			E1711200	HIFLO			E8
			E1711300	HIFLO			E8
300 TRX							
88	01	Filtro Olio	CF172033	CHAMPION		2WD	E8
			CF172037	CHAMPION		2WD	E8
			E1711200	HIFLO		2WD	E8
			E1711300	HIFLO		2WD	E8
			E177102	MAHLE			E8
300 TRX EX							
93	02	Filtro Olio	CF172033	CHAMPION			E8
			CF172037	CHAMPION			E8
			E1711200	HIFLO			E8
			E1711300	HIFLO			E8
			E177102	MAHLE			E8
300 TRX EX SPORTRAX							
03		Filtro Olio	CF172033	CHAMPION			E8
			CF172037	CHAMPION			E8
			E1711200	HIFLO			E8
			E1711300	HIFLO			E8
03		Filtro Olio	E177102	MAHLE			E8
04	08	Filtro Olio	CF172033	CHAMPION			E8
			CF172037	CHAMPION			E8
			E1711200	HIFLO			E8
			E1711300	HIFLO			E8
300 TRX FOURTRAX							
87	01	Filtro Olio	CF172033	CHAMPION			E8
			CF172037	CHAMPION			E8
			E1711200	HIFLO			E8

DA	A	DESCRIZIONE	COD. EBF	CLASSE	RIF. ORIG.	NOTE	PAG.
			E1711300	HIFLO			E8
			E177102	MAHLE		4WD	E8
300 TRX X							
09		Filtro Olio	CF172033	CHAMPION			E8
			CF172037	CHAMPION			E8
			E1711200	HIFLO			E8
			E1711300	HIFLO			E8
350 ATC							
85	86	Filtro Olio	E177102	MAHLE			E8
350 ATC X							
85	86	Filtro Olio	CF172037	CHAMPION			E8
			E1711300	HIFLO			E8
350 TRX FOURTRAX							
02		Filtro Olio	CF172037	CHAMPION			E8
			E1711300	HIFLO			E8
87	89	Filtro Olio	CF172037	CHAMPION			E8
			E1711300	HIFLO			E8
350 TRX FOURTRAX 4X4							
00	06	Filtro Olio	CF172037	CHAMPION			E8
			E1711300	HIFLO			E8
350 TRX RANCHER							
00	06	Filtro Olio	CF172037	CHAMPION			E8
			E1711300	HIFLO			E8
400 TRX EX SPORTRAX							
01	08	Filtro Aria	E1710230	HIFLO			E29
		Filtro Olio	CF172037	CHAMPION			E8
			E1711300	HIFLO			E8
99	00	Filtro Aria	E1710230	HIFLO			E29
		Filtro Olio	CF172037	CHAMPION			E8
			E1711300	HIFLO			E8
400 TRX FGA FOURTRAX RANCHER							
04	07	Filtro Aria	E1710230	HIFLO			E29
		Filtro Olio	CF172035	CHAMPION			E8
			E1711100	HIFLO			E8
400 TRX FW FOURTRAX FOREMAN							
95	02	Filtro Olio	CF172037	CHAMPION			E8
			E1711300	HIFLO			E8
400 TRX X							
09	13	Filtro Aria	E1710230	HIFLO			E29
		Filtro Olio	CF172033	CHAMPION			E8
			CF172037	CHAMPION			E8
			E1711200	HIFLO			E8
			E1711300	HIFLO			E8
420 TRX FM FOURTRAX RANCHER 4X4							
07	13	Filtro Olio	CF172037	CHAMPION			E8
			E1711300	HIFLO			E8
420 TRX FORETRAX							
03	04	Filtro Olio	CF172037	CHAMPION			E8
			E1711300	HIFLO			E8
420 TRX FOURTRAX RANCHER							
07	13	Filtro Olio	CF172037	CHAMPION			E8
			E1711300	HIFLO			E8

* di primo equipaggiamento

DA	A	DESCRIZIONE	COD. EBF	CLASSE	RIF. ORIG.	NOTE	PAG.
420 TRX FPA FOURTRAX RANCHER AT POWER STEERING							
09	13	Filtro Olio	E1711400	HIFLO			E8
420 TRX FPE FOURTRAX RANCHER 4X4 ES POWER STEERING							
09	13	Filtro Olio	CF172037	CHAMPION			E8
			E1711300	HIFLO			E8
420 TRX FPM FOURTRAX RANCHER 4X4 POWER STEERING							
09	13	Filtro Olio	CF172037	CHAMPION			E8
			E1711300	HIFLO			E8
420 TRX TE FOURTRAX RANCHER ES							
07	13	Filtro Olio	CF172037	CHAMPION			E8
			E1711300	HIFLO			E8
420 TRX TM FOURTRAX RANCHER							
07	13	Filtro Olio	CF172037	CHAMPION			E8
			E1711300	HIFLO			E8
420 TRX420 FA FOURTRAX RANCHER AT							
09	16	Filtro Aria	E1710270	HIFLO			E82
420 TRX420 FE FOURTRAX RANCHER 4X4 ES							
07	16	Filtro Aria	E1710270	HIFLO			E82
420 TRX420 FM FOURTRAX RANCHER 4X4							
07	16	Filtro Aria	E1710270	HIFLO			E82
420 TRX420 FPA FOURTRAX RANCHER AT POWER STEERING							
09	14	Filtro Aria	E1710270	HIFLO			E82
420 TRX420 FPE FOURTRAX RANCHER 4X4 ES POWER STEERING							
09	13	Filtro Aria	E1710270	HIFLO			E82
420 TRX420 FPM FOURTRAX RANCHER 4X4 POWER STEERING							
09	14	Filtro Aria	E1710270	HIFLO			E82
420 TRX420 TE FOURTRAX RANCHER ES							
07	16	Filtro Aria	E1710270	HIFLO			E82
420 TRX420 TM FOURTRAX RANCHER							
07	16	Filtro Aria	E1710270	HIFLO			E82
450 TRX							
04	04	Filtro Olio	E177116	MAHLE	15412MEN671		E8
05	05	Filtro Olio	E177116	MAHLE	15412MEN671		E8
450 TRX ER							
06	13	Filtro Olio	CF172032	CHAMPION			E8
			E1711600	HIFLO			E8
450 TRX FORETRAX FOREMAN							
03		Filtro Olio	CF172037	CHAMPION			E8
			E1711300	HIFLO			E8
450 TRX FOURTRAX FOREMAN							
98	02	Filtro Olio	CF172037	CHAMPION			E8
			E1711300	HIFLO			E8
450 TRX R							
04	05	Filtro Aria	E1710240	HIFLO			E29
		Filtro Olio	CF172032	CHAMPION			E8
			E1711600	HIFLO			E8
06	13	Filtro Olio	CF172032	CHAMPION			E8
			E1711600	HIFLO			E8

* di primo equipaggiamento

DA	A	DESCRIZIONE	COD. EBF	CLASSE	RIF. ORIG.	NOTE	PAG.
500 TRX FA FOURTRAX FOREMAN RUBICON							
00	14	Filtro Aria	E1710290	HIFLO			E82
15	16	Filtro Aria	E1710290	HIFLO			E82
500 TRX FE FOURTRAX FOREMAN 4 X 4 ES							
05	16	Filtro Aria	E1710290	HIFLO			E82
500 TRX FGA FOURTRAX FOREMAN RUBICON GPSCAPE							
04	08	Filtro Aria	E1710290	HIFLO			E82
		Filtro Olio	CF172035	CHAMPION			E8
			E1711100	HIFLO			E8
500 TRX FM FOURTRAX FOREMAN RUBICON 4 X 4							
05	16	Filtro Aria	E1710290	HIFLO			E82
500 TRX FOURTRAX FOREMAN							
00	13	Filtro Olio	CF172035	CHAMPION			E8
			E1711100	HIFLO			E8
05	13	Filtro Olio	CF172037	CHAMPION			E8
			E1711300	HIFLO			E8
07	13	Filtro Olio	CF172037	CHAMPION			E8
			E1711300	HIFLO			E8
08	13	Filtro Olio	CF172037	CHAMPION			E8
			E1711300	HIFLO			E8
500 TRX FPA FOURTRAX FOREMAN RUBICON GPSCAPE WITH EPS							
09	13	Filtro Olio	CF172035	CHAMPION			E8
			E1711100	HIFLO			E8
	14	Filtro Aria	E1710290	HIFLO			E82
500 TRX FPE FOURTRAX FOREMAN 4 X 4 ES POWER STEERING							
07	14	Filtro Aria	E1710290	HIFLO			E82
500 TRX FPM FOURTRAX FOREMAN 4 X 4 ES POWER STEERING							
08	14	Filtro Aria	E1710290	HIFLO			E82
500 TRX TM FOURTRAX FOREMAN							
05	06	Filtro Aria	E1710290	HIFLO			E82
		Filtro Olio	CF172037	CHAMPION			E8
			E1711300	HIFLO			E8
650 TRX FA FOURTRAX RINCON							
06	16	Filtro Aria	E1710290	HIFLO			E82
650 TRX FGA FOURTRAX RINCON GPSCAPE							
04	05	Filtro Aria	E1710290	HIFLO			E82
		Filtro Olio	CF172035	CHAMPION			E8
			E1711100	HIFLO			E8
06	10	Filtro Aria	E1710290	HIFLO			E82
650 TRX FOURTRAX RINCON							
03	05	Filtro Olio	CF172035	CHAMPION			E8
			E1711100	HIFLO			E8
650 TRXFA FOURTRAX RINCON							
03	05	Filtro Aria	E1710290	HIFLO			E82
680 TRX FGA FOURTRAX RINCON GPSCAPE							
06	10	Filtro Olio	CF172035	CHAMPION			E8
			E1711100	HIFLO			E8
680 TRX FOURTRAX RINCON							
06	13	Filtro Olio	CF172035	CHAMPION			E8
			E1711100	HIFLO			E8

DA	A	DESCRIZIONE	COD. EBF	CLASSE	RIF. ORIG.	NOTE	PAG.
700		TRX XX					
08	11	Filtro Olio	CF172033	CHAMPION			E8
			E1711200	HIFLO			E8

HUSABERG

450 | FE

08		Filtro Olio	E177088	MAHLE			E13
----	--	-------------	----------------	-------	--	--	-----

HUSQVARNA

125 | CR

90	13	Filtro Aria	E1760120	HIFLO			E64
----	----	-------------	-----------------	-------	--	--	-----

125 | TC

16		Filtro Aria	E1750190	HIFLO			E59
----	--	-------------	-----------------	-------	--	--	-----

125 | TE

12		Filtro Aria	E1750160	HIFLO			E59
----	--	-------------	-----------------	-------	--	--	-----

125 | WR

90	13	Filtro Aria	E1760120	HIFLO			E64
----	----	-------------	-----------------	-------	--	--	-----

250 | CR

90	11	Filtro Aria	E1760120	HIFLO			E64
----	----	-------------	-----------------	-------	--	--	-----

250 | FC

16		Filtro Aria	E1750190	HIFLO			E59
17		Filtro Olio	CF172046	CHAMPION			E22
			E1765200	HIFLO			E22

250 | FE

13		Filtro Aria	E1750180	HIFLO			E59
		Filtro Olio	CF172046	CHAMPION			E22
			CF172049	CHAMPION			E23
			E1765200	HIFLO			E22
			E1765500	HIFLO			E23

250 | SM 250 CUP

04		Filtro Olio	E172558800	UFI	<i>8000B0593/ 800081675</i>		E21
----	--	-------------	-------------------	-----	---------------------------------	--	-----

250 | SM R

07		Filtro Aria	E1760120	HIFLO			E64
		Filtro Olio	CF172038	CHAMPION			E13
			E1715400	HIFLO			E13

250 | TC

02	07	Filtro Olio	CF172038	CHAMPION			E13
			E1715400	HIFLO			E13
	14	Filtro Aria	E1760120	HIFLO			E64
08	08	Filtro Olio	CF172004	CHAMPION			E21
			E1756300	HIFLO			E21
09		Filtro Olio	E177116	MAHLE	<i>8000B0593</i>		E8
	14	Filtro Olio	CF172032	CHAMPION			E8
			E1711600	HIFLO			E8

250 | TC 250

02		Filtro Olio	E172558800	UFI	<i>8000B0593/ 800081675</i>		E21
----	--	-------------	-------------------	-----	---------------------------------	--	-----

250 | TC R

13		Filtro Aria	E1760120	HIFLO			E64
----	--	-------------	-----------------	-------	--	--	-----

* di primo equipaggiamento

DA	A	DESCRIZIONE	COD. EBF	CLASSE	RIF. ORIG.	NOTE	PAG.
		Filtro Olio	CF172032	CHAMPION			E8
			E1711600	HIFLO			E8

250 | TE

02	07	Filtro Olio	CF172038	CHAMPION			E13
			E1715400	HIFLO			E13
	14	Filtro Aria	E1760120	HIFLO			E64
08	09	Filtro Olio	CF172004	CHAMPION			E21
			E1756300	HIFLO			E21
10		Filtro Olio	E177116	MAHLE			E8
	14	Filtro Olio	CF172032	CHAMPION			E8
			E1711600	HIFLO			E8
11	12	Filtro Aria	E1750160	HIFLO			E59
13	14	Filtro Aria	E1750180	HIFLO			E59

250 | TE 250

02		Filtro Olio	E172558800	UFI	<i>8000B0593/ 800081675</i>		E21
----	--	-------------	-------------------	-----	---------------------------------	--	-----

250 | TE MEO REPLICA

11		Filtro Aria	E1760120	HIFLO			E64
		Filtro Olio	CF172032	CHAMPION			E8
			E1711600	HIFLO			E8

250 | TE R

13		Filtro Aria	E1760120	HIFLO			E64
		Filtro Olio	CF172032	CHAMPION			E8
			E1711600	HIFLO			E8

250 | TXC

08	09	Filtro Aria	E1760120	HIFLO			E64
		Filtro Olio	CF172004	CHAMPION			E21
			E1756300	HIFLO			E21
10	14	Filtro Aria	E1760120	HIFLO			E64
		Filtro Olio	CF172032	CHAMPION			E8
			E1711600	HIFLO			E8
13		Filtro Aria	E1760120	HIFLO			E64
		Filtro Olio	CF172032	CHAMPION			E8
			E1711600	HIFLO			E8

250 | WR

90	13	Filtro Aria	E1760120	HIFLO			E64
----	----	-------------	-----------------	-------	--	--	-----

300 | TE

11	12	Filtro Aria	E1750160	HIFLO			E59
13	14	Filtro Aria	E1750180	HIFLO			E59

300 | WR

09	13	Filtro Aria	E1760120	HIFLO			E64
----	----	-------------	-----------------	-------	--	--	-----

310 | TE

09	10	Filtro Aria	E1760120	HIFLO			E64
		Filtro Olio	CF172004	CHAMPION			E21
			E1756300	HIFLO			E21
11		Filtro Olio	E177116	MAHLE			E8
	14	Filtro Aria	E1760120	HIFLO			E64
		Filtro Olio	CF172032	CHAMPION			E8
			E1711600	HIFLO			E8

310 | TE R

13		Filtro Aria	E1760120	HIFLO			E64
		Filtro Olio	CF172032	CHAMPION			E8
			E1711600	HIFLO			E8

DA	A	DESCRIZIONE	COD. EBF	CLASSE	RIF. ORIG.	NOTE	PAG.
310 TXC R							
11	14	Filtro Aria	E1760120	HIFLO			E64
		Filtro Olio	CF172032	CHAMPION			E8
			E1711600	HIFLO			E8
350 FC							
16		Filtro Aria	E1750190	HIFLO			E59
350 FE							
13		Filtro Aria	E1750180	HIFLO			E59
		Filtro Olio	CF172046	CHAMPION			E22
			E1765200	HIFLO			E22
360 CR							
90	03	Filtro Aria	E1760120	HIFLO			E64
360 WR							
90	03	Filtro Aria	E1760120	HIFLO			E64
390 FE ENDURO							
10	12	Filtro Aria	E1760130	HIFLO			E64
		Filtro Olio	CF172049	CHAMPION			E23
			E1765500	HIFLO			E23
400 TE 410 E							
00	00	Filtro Olio	E172558800	UFI	<i>8000B0593/ 800081675</i>		E21
410 TE E							
98		Filtro Olio	CF172038	CHAMPION			E13
			E1715400	HIFLO			E13
449 SMR							
11	12	Filtro Olio	CF172011	CHAMPION			E22
			E1761100	HIFLO			E22
449 TC							
11	14	Filtro Olio	CF172011	CHAMPION			E22
			E1761100	HIFLO			E22
449 TE							
11	14	Filtro Olio	CF172011	CHAMPION			E22
			E1761100	HIFLO			E22
450 FC							
04	06	Filtro Aria	E1760110	HIFLO			E64
		Filtro Olio	CF172050	CHAMPION	<i>58038005000/ 100/ 101; 9013801500</i>		E13
			E1715500	HIFLO	<i>58038005000/ 100/ 101; 9013801500</i>		E13
16		Filtro Aria	E1750190	HIFLO			E59
450 FE							
04	08	Filtro Aria	E1760110	HIFLO			E64
		Filtro Olio	CF172050	CHAMPION	<i>58038005000/ 100/ 101; 9013801500</i>		E13
			E1715500	HIFLO	<i>58038005000/ 100/ 101; 9013801500</i>		E13
450 FE ENDURO							
09	12	Filtro Aria	E1760130	HIFLO			E64
		Filtro Olio	CF172049	CHAMPION			E23
			E1765500	HIFLO			E23
13	14	Filtro Aria	E1750180	HIFLO			E59
		Filtro Olio	CF172049	CHAMPION			E23

* di primo equipaggiamento

DA	A	DESCRIZIONE	COD. EBF	CLASSE	RIF. ORIG.	NOTE	PAG.
			E1765500	HIFLO			E23
450 FS							
04	08	Filtro Aria	E1760110	HIFLO			E64
		Filtro Olio	CF172050	CHAMPION	<i>58038005000/ 100/ 101; 9013801500</i>		E13
			E1715500	HIFLO	<i>58038005000/ 100/ 101; 9013801500</i>		E13
16		Filtro Aria	E1750190	HIFLO			E59
450 FX CROSS COUNTRY							
10	11	Filtro Aria	E1760130	HIFLO			E64
		Filtro Olio	CF172049	CHAMPION			E23
			E1765500	HIFLO			E23
450 QM							
07	08	Filtro Olio	CF172038	CHAMPION			E13
			E1715400	HIFLO			E13
450 SM 450 R							
03		Filtro Olio	E172558800	UFI	<i>8000B0593/ 800081675</i>		E21
450 SM R							
04	07	Filtro Aria	E1760120	HIFLO			E64
		Filtro Olio	CF172038	CHAMPION			E13
			E1715400	HIFLO			E13
08	10	Filtro Aria	E1760120	HIFLO			E64
		Filtro Olio	CF172004	CHAMPION			E21
			E1756300	HIFLO			E21
450 SM RR							
09		Filtro Aria	E1760120	HIFLO			E64
		Filtro Olio	CF172004	CHAMPION			E21
			E1756300	HIFLO			E21
450 TC							
02	07	Filtro Aria	E1760120	HIFLO			E64
		Filtro Olio	CF172038	CHAMPION			E13
			E1715400	HIFLO			E13
08	10	Filtro Aria	E1760120	HIFLO			E64
		Filtro Olio	CF172004	CHAMPION			E21
			E1756300	HIFLO			E21
450 TC 450							
02		Filtro Olio	E172558800	UFI	<i>8000B0593/ 800081675</i>		E21
450 TCX							
08	11	Filtro Aria	E1760120	HIFLO			E64
		Filtro Olio	CF172004	CHAMPION			E21
			E1756300	HIFLO			E21
450 TE							
02	07	Filtro Aria	E1760120	HIFLO			E64
		Filtro Olio	CF172038	CHAMPION			E13
			E1715400	HIFLO			E13
08	10	Filtro Aria	E1760120	HIFLO			E64
		Filtro Olio	CF172004	CHAMPION			E21
			E1756300	HIFLO			E21
450 TE 450							
03		Filtro Olio	E172558800	UFI	<i>8000B0593/ 800081675</i>		E21

DA	A	DESCRIZIONE	COD. EBF	CLASSE	RIF. ORIG.	NOTE	PAG.
450 TXC							
08	09	Filtro Aria	E1760120	HIFLO			E64
		Filtro Olio	CF172004	CHAMPION			E21
			E1756300	HIFLO			E21
	11	Filtro Aria	E1760120	HIFLO			E64
		Filtro Olio	CF172004	CHAMPION			E21
			E1756300	HIFLO			E21
501 FE							
13	14	Filtro Aria	E1750180	HIFLO			E59
		Filtro Olio	CF172049	CHAMPION			E23
			E1765500	HIFLO			E23
510 SM R							
05	07	Filtro Aria	E1760120	HIFLO			E64
		Filtro Olio	CF172038	CHAMPION			E13
			E1715400	HIFLO			E13
08	10	Filtro Aria	E1760120	HIFLO			E64
		Filtro Olio	CF172004	CHAMPION			E21
			E1756300	HIFLO			E21
510 TC							
05	07	Filtro Aria	E1760120	HIFLO			E64
		Filtro Olio	CF172038	CHAMPION			E13
			E1715400	HIFLO			E13
510 TE							
04	07	Filtro Aria	E1760120	HIFLO			E64
		Filtro Olio	CF172038	CHAMPION			E13
			E1715400	HIFLO			E13
511 SM R							
11	12	Filtro Olio	CF172011	CHAMPION			E22
			E1761100	HIFLO			E22
511 TE							
11	14	Filtro Olio	CF172011	CHAMPION			E22
			E1761100	HIFLO			E22
550 FC							
04	06	Filtro Aria	E1760110	HIFLO			E64
		Filtro Olio	CF172050	CHAMPION	58038005000/ 100/101; 9013801500		E13
			E1715500	HIFLO	58038005000/ 100/101; 9013801500		E13
550 FE							
04	08	Filtro Aria	E1760110	HIFLO			E64
		Filtro Olio	CF172050	CHAMPION	58038005000/ 100/101; 9013801500		E13
			E1715500	HIFLO	58038005000/ 100/101; 9013801500		E13
550 FS							
04	08	Filtro Aria	E1760110	HIFLO			E64
		Filtro Olio	CF172050	CHAMPION	58038005000/ 100/101; 9013801500		E13
			E1715500	HIFLO	58038005000/ 100/101; 9013801500		E13
570 FE ENDURO							
09	12	Filtro Aria	E1760130	HIFLO			E64
		Filtro Olio	CF172049	CHAMPION			E23

* di primo equipaggiamento

DA	A	DESCRIZIONE	COD. EBF	CLASSE	RIF. ORIG.	NOTE	PAG.
			E1765500	HIFLO			E23
570 FS SUPERMOTO							
10	11	Filtro Aria	E1760130	HIFLO			E64
		Filtro Olio	CF172049	CHAMPION			E23
			E1765500	HIFLO			E23
600 SM 610							
06	07	Filtro Olio	E172558800	UFI	8000B0593/ 800081675		E21
600 SM 610 E							
98		Filtro Olio	E172558800	UFI	8000B0593/ 800081675		E21
600 SM 610 S							
00	01	Filtro Olio	E172558800	UFI	8000B0593/ 800081675		E21
600 TE 610							
06	07	Filtro Olio	E172558800	UFI	8000B0593/ 800081675		E21
600 TE 610 E							
98		Filtro Olio	E172558800	UFI	8000B0593/ 800081675		E21
600 TE 610 E-LT							
99	02	Filtro Olio	E172558800	UFI	8000B0593/ 800081675		E21
600 TE E 610 SM							
98	00	Filtro Olio	E172558800	UFI	8000B0593/ 800081675		E21
600 TE E 610 TC							
98	00	Filtro Olio	E172558800	UFI	8000B0593/ 800081675		E21
600 TE E 610 TE							
98	00	Filtro Olio	E172558800	UFI	8000B0593/ 800081675		E21
610 SM							
98	99	Filtro Olio	CF172038	CHAMPION			E13
			E1715400	HIFLO			E13
610 SM S							
00	01	Filtro Olio	CF172038	CHAMPION			E13
			E1715400	HIFLO			E13
610 SM S IE							
06	08	Filtro Olio	CF172038	CHAMPION			E13
			E1715400	HIFLO			E13
610 TE E ENDURO							
98	01	Filtro Olio	CF172038	CHAMPION			E13
			E1715400	HIFLO			E13
610 TE E LT							
00		Filtro Olio	CF172038	CHAMPION			E13
			E1715400	HIFLO			E13
610 TE IE							
06	08	Filtro Olio	CF172038	CHAMPION			E13
			E1715400	HIFLO			E13
630 SM IE							
10		Filtro Olio	CF172004	CHAMPION			E21
			E1756300	HIFLO			E21

DA	A	DESCRIZIONE	COD. EBF	CLASSE	RIF. ORIG.	NOTE	PAG.
630 SMR							
11		Filtro Olio	CF172004	CHAMPION			E21
			E1756300	HIFLO			E21
630 SMS							
11		Filtro Olio	CF172004	CHAMPION			E21
			E1756300	HIFLO			E21
630 TE							
11		Filtro Olio	CF172004	CHAMPION			E21
			E1756300	HIFLO			E21
630 TE IE							
10		Filtro Olio	CF172004	CHAMPION			E21
			E1756300	HIFLO			E21
650 FE							
04	08	Filtro Aria	E1760110	HIFLO			E64
		Filtro Olio	CF172050	CHAMPION	<i>58038005000/ 100/ 101; 9013801500</i>		E13
			E1715500	HIFLO	<i>58038005000/ 100/ 101; 9013801500</i>		E13
650 FS							
04	08	Filtro Aria	E1760110	HIFLO			E64
		Filtro Olio	CF172050	CHAMPION	<i>58038005000/ 100/ 101; 9013801500</i>		E13
			E1715500	HIFLO	<i>58038005000/ 100/ 101; 9013801500</i>		E13
700 701 ENDURO							
16	17	Filtro Olio	CF172050	CHAMPION	<i>58038005000/ 100/ 101; 9013801500</i>	Filtro 1	E13
			E1715500	HIFLO	<i>58038005000/ 100/ 101; 9013801500</i>	Filtro 1	E13
			E1765100	HIFLO		Filtro 1	E22
700 701 SUPERMOTO							
16	17	Filtro Olio	CF172050	CHAMPION	<i>58038005000/ 100/ 101; 9013801500</i>	Filtro 1	E13
			E1715500	HIFLO	<i>58038005000/ 100/ 101; 9013801500</i>	Filtro 1	E13
			E1765100	HIFLO		Filtro 1	E22
900 NUDA							
11		Filtro Olio	E177108	MAHLE	<i>11427719357</i>		E14
	14	Filtro Aria	E177060	MAHLE			E73
		Filtro Olio	CF172013	CHAMPION			E14
			CF172014	CHAMPION			E14
			E1716000	HIFLO			E14
			E1716400	HIFLO			E14
			E177072	MAHLE			E14
		Filtro Olio Racing	E1716005	HIFLO			E14
900 NUDA R							
11		Filtro Olio	E177108	MAHLE	<i>11427719357</i>		E14
	14	Filtro Olio	CF172013	CHAMPION			E14
			CF172014	CHAMPION			E14
			E1716000	HIFLO			E14
			E1716400	HIFLO			E14
			E177072	MAHLE			E14
		Filtro Olio Racing	E1716005	HIFLO			E14

DA	A	DESCRIZIONE	COD. EBF	CLASSE	RIF. ORIG.	NOTE	PAG.
HYOSUNG							
125 AQUILA							
00	08	Filtro Olio	CF172040	CHAMPION			E9
			E1713100	HIFLO			E9
125 C AQUILA							
09	10	Filtro Olio	CF172040	CHAMPION			E9
			E1713100	HIFLO			E9
125 COMET							
03	11	Filtro Olio	CF172040	CHAMPION			E9
			E1713100	HIFLO			E9
125 CRUISE I, II							
97	01	Filtro Olio	CF172040	CHAMPION			E9
			E1713100	HIFLO			E9
125 EXCEED							
05		Filtro Olio	CF172040	CHAMPION			E9
			E1713100	HIFLO			E9
125 GF125							
98	03	Filtro Olio	CF172040	CHAMPION			E9
			E1713100	HIFLO			E9
125 KARION							
04	08	Filtro Olio	CF172040	CHAMPION			E9
			E1713100	HIFLO			E9
125 MS3							
06	11	Filtro Olio	E1719700	HIFLO			E17
125 R COMET							
09	11	Filtro Olio	CF172040	CHAMPION			E9
			E1713100	HIFLO			E9
125 RX125 D							
07	11	Filtro Olio	CF172040	CHAMPION			E9
			E1713100	HIFLO			E9
125 RX125 SM							
07	11	Filtro Olio	CF172040	CHAMPION			E9
			E1713100	HIFLO			E9
125 SMR 4T							
12		Filtro Olio	CF172077	CHAMPION			E11
			E1714000	HIFLO			E11
125 SMS4 4T							
11	13	Filtro Olio	CF172077	CHAMPION			E11
			E1714000	HIFLO			E11
125 TE 4T							
11	13	Filtro Olio	CF172077	CHAMPION			E11
			E1714000	HIFLO			E11
125 XRX125							
00	08	Filtro Olio	CF172040	CHAMPION			E9
			E1713100	HIFLO			E9
250 AQUILA							
01	08	Filtro Olio	CF172040	CHAMPION			E9
			E1713100	HIFLO			E9

* di primo equipaggiamento

DA	A	DESCRIZIONE	COD. EBF	CLASSE	RIF. ORIG.	NOTE	PAG.
250 AQUILA EFI							
09	11	Filtro Olio	CF172040	CHAMPION			E9
			E1713100	HIFLO			E9
250 COMET							
04	08	Filtro Olio	CF172040	CHAMPION			E9
			E1713100	HIFLO			E9
250 COMET EFI							
09	11	Filtro Olio	CF172040	CHAMPION			E9
			E1713100	HIFLO			E9
250 MS3							
06	11	Filtro Olio	E1719700	HIFLO			E17
250 R COMET EFI							
09	11	Filtro Olio	CF172040	CHAMPION			E9
			E1713100	HIFLO			E9
450 TE450							
08	11	Filtro Olio	E1768200	HIFLO			E23
650 AQUILA							
05	08	Filtro Olio	CF172039	CHAMPION			E23
			E1768100	HIFLO			E23
650 AQUILA EFI							
09	11	Filtro Olio	CF172039	CHAMPION			E23
			E1768100	HIFLO			E23
650 AVITAR EFI							
10	11	Filtro Olio	CF172039	CHAMPION			E23
			E1768100	HIFLO			E23
650 COMET							
05	08	Filtro Olio	CF172039	CHAMPION			E23
			E1768100	HIFLO			E23
650 COMET EFI							
09	11	Filtro Olio	CF172039	CHAMPION			E23
			E1768100	HIFLO			E23
650 NAKED							
04	06	Filtro Olio	CF172039	CHAMPION			E23
			E1768100	HIFLO			E23
650 NAKED SE I							
07	08	Filtro Olio	CF172039	CHAMPION			E23
			E1768100	HIFLO			E23
650 R COMET EFI							
09	11	Filtro Olio	CF172039	CHAMPION			E23
			E1768100	HIFLO			E23
650 R SPORT FI							
07	08	Filtro Olio	CF172039	CHAMPION			E23
			E1768100	HIFLO			E23
650 R SPORTTOURING							
05	08	Filtro Olio	CF172039	CHAMPION			E23
			E1768100	HIFLO			E23
650 S COMET EFI							
10	11	Filtro Olio	CF172039	CHAMPION			E23
			E1768100	HIFLO			E23

* di primo equipaggiamento

DA	A	DESCRIZIONE	COD. EBF	CLASSE	RIF. ORIG.	NOTE	PAG.
650 S SPORT							
05	08	Filtro Olio	CF172039	CHAMPION			E23
			E1768100	HIFLO			E23
650 SE EFI							
10	11	Filtro Olio	CF172039	CHAMPION			E23
			E1768100	HIFLO			E23
700 C EFI							
10	11	Filtro Olio	CF172039	CHAMPION			E23
			E1768100	HIFLO			E23
700 ST7							
10	11	Filtro Olio	CF172039	CHAMPION			E23
			E1768100	HIFLO			E23

INDIAN

CHIEF							
15	16	Filtro Olio	E1717500	HIFLO			E25
ROADMASTER							
15	16	Filtro Olio	E1717500	HIFLO			E25

ITALJET

50 JET SET							
01	03	Filtro Aria DS	E1752085	HIFLO			E62
50 PISTA							
95	96	Filtro Aria DS	E1740025	HIFLO			E76
50 PISTA II							
95	96	Filtro Aria	E172720400	UFI			E76
50 SCOOP							
93	93	Filtro Aria DS	E1740025	HIFLO			E76
50 SCOOP II							
		Filtro Aria	E172720400	UFI			E76
50 SCOOP III							
		Filtro Aria	E172720400	UFI			E76
50 SX-1 2T							
07		Filtro Aria	CF171133	CHAMPION			
		Filtro Aria DS	E1740015	HIFLO			E76
50 TORPEDO 2T							
00	03	Filtro Aria	E17567	OKYAMI			E62
01	03	Filtro Aria DS	E1752085	HIFLO			E62
97	99	Filtro Aria	E17516	OKYAMI	210436478		E60
50 TORPEDO 4T							
00	03	Filtro Aria DS	E1752095	HIFLO			E75
50 VELOCIFERO							
95		Filtro Aria	E17516	OKYAMI	210436478	10"	E60
50 YANKEE							
95	96	Filtro Aria	E172720400	UFI			E76
125 DRAGSTER							
06		Filtro Aria	CF171002	CHAMPION			

DA	A	DESCRIZIONE	COD. EBF	CLASSE	RIF. ORIG.	NOTE	PAG.
		Filtro Aria DS	E1752015	HIFLO			E76
		Filtro Olio	CF172056	CHAMPION			E16
			E1718300	HIFLO			E16

125 | DRAGSTER 2T

99	03	Filtro Aria DS	E1752145	HIFLO			E75
----	----	----------------	-----------------	-------	--	--	-----

125 | JET SET

01	03	Filtro Aria DS	E1752095	HIFLO			E75
		Filtro Olio	CF172056	CHAMPION			E16
			E1718300	HIFLO			E16
02	02	Filtro Olio	E177109	MAHLE			E16

125 | JUPITER

01		Filtro Aria	E17582	OKYAMI	487W125003		E63
----	--	-------------	---------------	--------	------------	--	-----

125 | MILLENIUM

99		Filtro Aria	E17582	OKYAMI	487W125003		E63
----	--	-------------	---------------	--------	------------	--	-----

125 | TORPEDO

00	03	Filtro Aria	E17516	OKYAMI	210436478	Motore Leader	E60
		Filtro Aria DS	E1752055	HIFLO		Motore Leader	E60
		Filtro Olio	CF172056	CHAMPION		Motore Leader	E16
			E1718300	HIFLO		Motore Leader	E16
			E177109	MAHLE		Motore Leader	E16
98	99	Filtro Aria	E17516	OKYAMI	210436478		E60
		Filtro Aria DS	E1752055	HIFLO			E60
		Filtro Olio	CF172022	CHAMPION			E16
			E1718100	HIFLO			E16

150 | JET SET

01	03	Filtro Aria DS	E1752095	HIFLO			E75
02	02	Filtro Olio	E177109	MAHLE			E16

150 | JUPITER

01		Filtro Aria	E17582	OKYAMI	487W125003		E63
----	--	-------------	---------------	--------	------------	--	-----

150 | MILLENIUM

99		Filtro Aria	E17582	OKYAMI	487W125003		E63
----	--	-------------	---------------	--------	------------	--	-----

150 | TORPEDO

00	03	Filtro Aria	E17516	OKYAMI	210436478	Motore Leader	E60
		Filtro Aria DS	E1752055	HIFLO		Motore Leader	E60
		Filtro Olio	CF172056	CHAMPION		Motore Leader	E16
			E1718300	HIFLO		Motore Leader	E16
			E177109	MAHLE		Motore Leader	E16

180 | DRAGSTER 2T

99	03	Filtro Aria DS	E1752145	HIFLO			E75
----	----	----------------	-----------------	-------	--	--	-----

250 | DRAGSTER

06		Filtro Aria	CF171002	CHAMPION			
		Filtro Aria DS	E1752015	HIFLO			E76
		Filtro Olio	CF172056	CHAMPION			E16
			E1718300	HIFLO			E16

250 | JUPITER

01	03	Filtro Aria	CF171132	CHAMPION		Variatore	
			E1742030	HIFLO		Variatore	E77

DA	A	DESCRIZIONE	COD. EBF	CLASSE	RIF. ORIG.	NOTE	PAG.
			E17536	OKYAMI			E61
			E17623	OKYAMI		Variatore	E77
02	03	Filtro Aria DS	E1742045	HIFLO			E62

350 | BOSS

		Filtro Aria	E173081400	UFI	0- 80120409		E78
			E17707	OKYAMI	0- 80120409		E78

350 | ROADMASTER

		Filtro Aria	E173081400	UFI	0- 80120409		E78
			E17707	OKYAMI	0- 80120409		E78

350 | SCOTT

		Filtro Aria	E173081400	UFI	0- 80120409		E78
			E17707	OKYAMI	0- 80120409		E78

JOHN DEERE

500 | BUCK

05		Filtro Olio	E1755700	HIFLO			E21
----	--	-------------	-----------------	-------	--	--	-----

500 | BUCK EX

05		Filtro Olio	E1755700	HIFLO			E21
----	--	-------------	-----------------	-------	--	--	-----

500 | TRAIL BUCK

05		Filtro Olio	E1755700	HIFLO			E21
----	--	-------------	-----------------	-------	--	--	-----

650 | TRAIL BUCK

05		Filtro Olio	CF172016	CHAMPION			E20
			E1755600	HIFLO			E20

650 | TRAIL BUCK EX

05		Filtro Olio	CF172016	CHAMPION			E20
			E1755600	HIFLO			E20

KAWASAKI

Z1000

14	16	Filtro Aria	CF171073	CHAMPION	11013- 0738		E83
			E1729200	HIFLO	11013- 0738		E83

Z1000 SX

14	16	Filtro Aria	CF171073	CHAMPION	11013- 0738		E83
			E1729200	HIFLO	11013- 0738		E83

60 | KX

86	03	Filtro Aria	E1720180	HIFLO			E39
----	----	-------------	-----------------	-------	--	--	-----

65 | KX

00	14	Filtro Aria	E1720160	HIFLO			E39
----	----	-------------	-----------------	-------	--	--	-----

80 | KX

91	00	Filtro Aria	E1720120	HIFLO			E38
----	----	-------------	-----------------	-------	--	--	-----

85 | KX

01	13	Filtro Aria	E1720120	HIFLO			E38
----	----	-------------	-----------------	-------	--	--	-----

100 | KH EX

83	92	Filtro Aria	E1722010	HIFLO			E83
----	----	-------------	-----------------	-------	--	--	-----

100 | KX

95	13	Filtro Aria	E1720120	HIFLO			E38
----	----	-------------	-----------------	-------	--	--	-----

* di primo equipaggiamento

DA	A	DESCRIZIONE	COD. EBF	CLASSE	RIF. ORIG.	NOTE	PAG.
110 KLX							
02	14	Filtro Olio	CF172033	CHAMPION			E8
			E1711200	HIFLO			E8
			E177102	MAHLE			E8
110 KSR							
03	08	Filtro Olio	CF172033	CHAMPION			E8
			E1711200	HIFLO			E8
125 AR							
82	93	Filtro Aria	E1722010	HIFLO			E83
125 BN ELIMINATOR							
98	09	Filtro Olio	CF172033	CHAMPION			E8
			E1711200	HIFLO			E8
			E177102	MAHLE			E8
125 KDX							
90	94	Filtro Aria	E1722010	HIFLO			E83
125 KH							
83	98	Filtro Aria	E1722010	HIFLO			E83
125 KLX							
03	06	Filtro Olio	CF172068	CHAMPION			E9
			E1713200	HIFLO			E9
10	14	Filtro Olio	CF172033	CHAMPION			E8
			E1711200	HIFLO			E8
125 KLX D-TRACKER							
10	14	Filtro Olio	CF172033	CHAMPION			E8
			E1711200	HIFLO			E8
125 KLX L							
03	06	Filtro Olio	CF172068	CHAMPION			E9
			E1713200	HIFLO			E9
125 KX							
02	06	Filtro Aria	E1720140	HIFLO			E39
87	89	Filtro Aria	E1720190	HIFLO			E39
90	91	Filtro Aria	E1720110	HIFLO			E38
92	93	Filtro Aria	E1720201	HIFLO			E39
94	96	Filtro Aria	E1720110	HIFLO			E38
97	01	Filtro Aria	E1720130	HIFLO			E39
200 KDX							
89	06	Filtro Aria	E1720210	HIFLO			E39
200 KLT							
80	83	Filtro Olio	CF172041	CHAMPION			E8
			E1712300	HIFLO			E8
83	84	Filtro Olio	CF172041	CHAMPION			E8
			E1712300	HIFLO			E8
200 Z							
77	83	Filtro Olio	CF172041	CHAMPION			E8
			E1712300	HIFLO			E8
200 Z A							
77	83	Filtro Olio	E177117	MAHLE	<i>16099004</i>		E9
220 KDX							
97	04	Filtro Aria	E1720210	HIFLO			E39
250 BJ ESTRELLA							
94	00	Filtro Olio	CF172041	CHAMPION			E8

DA	A	DESCRIZIONE	COD. EBF	CLASSE	RIF. ORIG.	NOTE	PAG.
			E1712300	HIFLO			E8
			E177117	MAHLE	<i>16099004</i>		E9
250 EL ELIMINATOR							
88	97	Filtro Aria	E1722020	HIFLO	<i>11013- 1154</i>		E79
		Filtro Olio	CF172030	CHAMPION			E20
			E1740100	HIFLO			E20
96	03	Filtro Olio	CF172030	CHAMPION			E20
			E1740100	HIFLO			E20
250 ER Z SCORPION							
88		Filtro Olio	CF172044	CHAMPION			E9
			E1712500	HIFLO			E9
250 EX NINJA R							
08	12	Filtro Aria	E1725050	HIFLO			E41
		Filtro Olio	CF172030	CHAMPION			E20
			E1740100	HIFLO			E20
250 EX NINJA R SPECIAL EDITION							
12		Filtro Aria	E1725050	HIFLO			E41
		Filtro Olio	CF172030	CHAMPION			E20
			E1740100	HIFLO			E20
250 GPXR NINJA							
88	05	Filtro Olio	CF172030	CHAMPION			E20
			E1740100	HIFLO			E20
250 GPZR NINJA							
86	87	Filtro Olio	CF172030	CHAMPION			E20
			E1740100	HIFLO			E20
250 KDX							
91	94	Filtro Aria	E1720230	HIFLO			E40
250 KL							
77	81	Filtro Olio	CF172041	CHAMPION			E8
			E1712300	HIFLO			E8
82	83	Filtro Olio	CF172041	CHAMPION			E8
			E1712300	HIFLO			E8
			E177117	MAHLE	<i>16099004</i>		E9
84	05	Filtro Aria	E1720220	HIFLO			E39
		Filtro Olio	CF172041	CHAMPION			E8
			E1712300	HIFLO			E8
250 KL A							
77	81	Filtro Olio	E177117	MAHLE	<i>16099004</i>		E9
250 KL SUPER SHERPA							
00	03	Filtro Olio	CF172033	CHAMPION			E8
			E1711200	HIFLO			E8
			E177102	MAHLE			E8
09		Filtro Olio	CF172033	CHAMPION			E8
			E1711200	HIFLO			E8
250 KLR							
84	05	Filtro Olio	E177117	MAHLE	<i>16099004</i>		E9
250 KLT							
82	83	Filtro Olio	CF172041	CHAMPION			E8
			E1712300	HIFLO			E8
250 KLT POLICE							
84		Filtro Olio	CF172041	CHAMPION			E8
			E1712300	HIFLO			E8

* di primo equipaggiamento

DA	A	DESCRIZIONE	COD. EBF	CLASSE	RIF. ORIG.	NOTE	PAG.
250 KLT PRAIRIE							
83	85	Filtro Olio	CF172041	CHAMPION			E8
			E1712300	HIFLO			E8
250 KLX							
09	13	Filtro Olio	CF172033	CHAMPION			E8
			E1711200	HIFLO			E8
90	92	Filtro Aria	E1720190	HIFLO			E39
		Filtro Olio	CF172033	CHAMPION			E8
			E1711200	HIFLO			E8
250 KLX R							
91	97	Filtro Olio	CF172033	CHAMPION			E8
			E1711200	HIFLO			E8
			E177102	MAHLE			E8
93	96	Filtro Aria	E1720230	HIFLO			E40
		Filtro Olio	CF172033	CHAMPION			E8
			E1711200	HIFLO			E8
250 KLX S							
06	14	Filtro Aria	E1720190	HIFLO			E39
		Filtro Olio	CF172033	CHAMPION			E8
			E1711200	HIFLO			E8
250 KX							
02	07	Filtro Aria	E1720140	HIFLO			E39
87	89	Filtro Aria	E1720190	HIFLO			E39
90	91	Filtro Aria	E1720110	HIFLO			E38
92	93	Filtro Aria	E1720201	HIFLO			E39
94	96	Filtro Aria	E1720110	HIFLO			E38
97	01	Filtro Aria	E1720130	HIFLO			E39
250 KX F							
04	05	Filtro Aria	E1720150	HIFLO			E39
		Filtro Olio	CF172042	CHAMPION			E18
			E1720700	HIFLO			E18
06	12	Filtro Aria	E1720170	HIFLO			E39
		Filtro Olio	CF172042	CHAMPION			E18
			E1720700	HIFLO			E18
13	14	Filtro Aria	E1720170	HIFLO			E39
		Filtro Olio	CF172042	CHAMPION			E18
			E1720700	HIFLO			E18
250 KZ							
80	81	Filtro Olio	CF172041	CHAMPION			E8
			E1712300	HIFLO			E8
83		Filtro Olio	CF172041	CHAMPION			E8
			E1712300	HIFLO			E8
83		Filtro Olio	E177117	MAHLE	16099004		E9
250 KZ D							
80	81	Filtro Olio	E177117	MAHLE	16099004		E9
250 KZ LTD							
83	83	Filtro Olio	E177117	MAHLE	16099004		E9
250 Z							
78	83	Filtro Olio	CF172041	CHAMPION			E8
			CF172044	CHAMPION			E9
			E1712300	HIFLO			E8
			E1712500	HIFLO			E9
			E177117	MAHLE	16099004		E9

DA	A	DESCRIZIONE	COD. EBF	CLASSE	RIF. ORIG.	NOTE	PAG.
250 ZXR							
91	93	Filtro Olio Racing	E1730305	HIFLO			E19
250 ZXR C							
91	93	Filtro Olio Racing	E1730305	HIFLO			E19
250 ZZR							
90	93	Filtro Olio	CF172030	CHAMPION			E20
			E1740100	HIFLO			E20
98	02	Filtro Olio	CF172030	CHAMPION			E20
			E1740100	HIFLO			E20
300 EX NINJA							
13	14	Filtro Aria	E1725050	HIFLO			E41
		Filtro Olio	CF172031	CHAMPION			E19
			E1730300	HIFLO			E19
		Filtro Olio Racing	E1730305	HIFLO			E19
300 KLX							
97	01	Filtro Olio	CF172033	CHAMPION			E8
			E1711200	HIFLO			E8
300 KLX R							
96	07	Filtro Aria	E1720190	HIFLO			E39
		Filtro Olio	CF172033	CHAMPION			E8
			E1711200	HIFLO			E8
			E177102	MAHLE			E8
305 GPZ							
83	97	Filtro Olio	CF172044	CHAMPION			E9
			E1712500	HIFLO			E9
305 KZ CSR LTD							
82	88	Filtro Olio	CF172044	CHAMPION			E9
			E1712500	HIFLO			E9
400 GPZ S							
89	90	Filtro Olio	E177115	MAHLE			E17
400 KLX SR							
03		Filtro Olio	CF172066	CHAMPION			E11
			E1713900	HIFLO			E11
400 KLX4 R							
03		Filtro Olio	CF172066	CHAMPION			E11
			E1713900	HIFLO			E11
400 Z							
74	75	Filtro Olio	CF172030	CHAMPION			E20
			E1740100	HIFLO			E20
76	77	Filtro Aria	E1724030	HIFLO			E40
		Filtro Olio	CF172030	CHAMPION			E20
			E1740100	HIFLO			E20
78	80	Filtro Olio	CF172030	CHAMPION			E20
			E1740100	HIFLO			E20
80	83	Filtro Aria	CF171069	CHAMPION			E41
			E1725040	HIFLO			E41
		Filtro Olio	CF172030	CHAMPION			E20
			E1740100	HIFLO			E20
83		Filtro Aria	E1724020	HIFLO			E40
		Filtro Olio	CF172030	CHAMPION			E20
			E1740100	HIFLO			E20

* di primo equipaggiamento

DA	A	DESCRIZIONE	COD. EBF	CLASSE	RIF. ORIG.	NOTE	PAG.
400 ZF							
83	85	Filtro Aria	E1724020	HIFLO			E40
		Filtro Olio	CF172030	CHAMPION			E20
			E1740100	HIFLO			E20

400 ZR D XANTHUS							
		Filtro Olio Racing	E1730305	HIFLO			E19

400 ZX							
84	87	Filtro Aria	CF171069	CHAMPION			E41
			E1725040	HIFLO			E41
		Filtro Olio	CF172030	CHAMPION			E20
			E1740100	HIFLO			E20

400 ZX G							
87	88	Filtro Olio Racing	E1730305	HIFLO			E19

400 ZX H2							
88	90	Filtro Olio Racing	E1730305	HIFLO			E19

400 ZX-4							
88	90	Filtro Olio	CF172031	CHAMPION			E19
			E1730300	HIFLO			E19

400 ZXR							
91	02	Filtro Olio	CF172031	CHAMPION			E19
			E1730300	HIFLO			E19
		Filtro Olio Racing	E1730305	HIFLO			E19

400 ZXR R							
89	90	Filtro Olio	CF172031	CHAMPION			E19
			E1730300	HIFLO			E19
		Filtro Olio Racing	E1730305	HIFLO			E19

400 ZZR							
		Filtro Olio Racing	E1730305	HIFLO			E19

440 KZ							
80	83	Filtro Olio	CF172030	CHAMPION			E20
			E1740100	HIFLO			E20

450 EN A VULCAN							
85	90	Filtro Aria	E1724040	HIFLO			E40
		Filtro Olio	CF172036	CHAMPION			E17
			E1720200	HIFLO			E17
			E177115	MAHLE			E17

450 KLX R							
08	14	Filtro Olio	CF172033	CHAMPION			E8
			E1711200	HIFLO			E8

450 KX E							
09		Filtro Olio	E177102	MAHLE			E8

450 KX F							
06	14	Filtro Aria	E1720170	HIFLO			E39
		Filtro Olio	CF172033	CHAMPION			E8
			E1711200	HIFLO			E8
			E177102	MAHLE			E8
16		Filtro Aria	E1720270	HIFLO	<i>110130755</i>		E40

450 KXE							
06	10	Filtro Olio	E177102	MAHLE			E8

450 KXE F							
06	10	Filtro Olio	E177102	MAHLE			E8

* di primo equipaggiamento

DA	A	DESCRIZIONE	COD. EBF	CLASSE	RIF. ORIG.	NOTE	PAG.
500 EN							
90	96	Filtro Aria	E1725010	HIFLO			E40
		Filtro Olio	CF172031	CHAMPION			E19
			E1730300	HIFLO			E19
		Filtro Olio Racing	E1730305	HIFLO			E19

500 EN A VULCAN							
90	94	Filtro Olio Racing	E1730305	HIFLO			E19

500 EN C VULCAN							
03	05	Filtro Olio	E177097	MAHLE			E18
		Filtro Olio Cromato	E1720401	HIFLO			E18
		Filtro Olio Racing	E1720405	HIFLO			E18
97	02	Filtro Olio Cromato	E1730301	HIFLO			E19

500 EN VULCAN LTD							
03	06	Filtro Olio	CF172034	CHAMPION			E18
			E1720400	HIFLO			E18
07	09	Filtro Olio	CF172031	CHAMPION			E19
			E1730300	HIFLO			E19
97	02	Filtro Olio	CF172031	CHAMPION			E19
			E1730300	HIFLO			E19

500 ER-5							
96	06	Filtro Aria	CF171067	CHAMPION			E41
			E1725020	HIFLO			E41
		Filtro Olio	CF172031	CHAMPION			E19
			E1730300	HIFLO			E19
		Filtro Olio Racing	E1730305	HIFLO			E19

500 EX NINJA R							
04	06	Filtro Aria	CF171071	CHAMPION			E41
			E1725030	HIFLO			E41
		Filtro Olio	CF172034	CHAMPION			E18
			E1720400	HIFLO			E18
			E177097	MAHLE			E18
		Filtro Olio Cromato	E1720401	HIFLO			E18
		Filtro Olio Racing	E1720405	HIFLO			E18
07	09	Filtro Aria	CF171071	CHAMPION			E41
			E1725030	HIFLO			E41
		Filtro Olio	CF172031	CHAMPION			E19
			E1730300	HIFLO			E19

500 GPZ S							
03	03	Filtro Aria	CF171071	CHAMPION			E41
			E1725030	HIFLO			E41
		Filtro Olio	CF172034	CHAMPION			E18
			E1720400	HIFLO			E18
			E177097	MAHLE			E18
		Filtro Olio Cromato	E1720401	HIFLO			E18
		Filtro Olio Racing	E1720405	HIFLO			E18
87	89	Filtro Aria	CF171071	CHAMPION			E41
			E1725030	HIFLO			E41
		Filtro Olio	CF172036	CHAMPION			E17
			E1720200	HIFLO			E17
			E177115	MAHLE			E17
90	93	Filtro Aria	CF171071	CHAMPION			E41
			E1725030	HIFLO			E41
		Filtro Olio	CF172031	CHAMPION			E19
			E1730300	HIFLO			E19
		Filtro Olio Racing	E1730305	HIFLO			E19

DA	A	DESCRIZIONE	COD. EBF	CLASSE	RIF. ORIG.	NOTE	PAG.
94	96	Filtro Aria	CF171071	CHAMPION			E41
			E1725030	HIFLO			E41
		Filtro Olio	CF172031	CHAMPION			E19
			E1730300	HIFLO			E19
		Filtro Olio Racing	E1730305	HIFLO			E19
97	02	Filtro Aria	CF171071	CHAMPION			E41
			E1725030	HIFLO			E41
		Filtro Olio	CF172031	CHAMPION			E19
			E1730300	HIFLO			E19
		Filtro Olio Racing	E1730305	HIFLO			E19

500 KLE

03	05	Filtro Olio	CF172034	CHAMPION			E18
			E1720400	HIFLO			E18
06	07	Filtro Olio	CF172031	CHAMPION			E19
			E1730300	HIFLO			E19
88	97	Filtro Aria	E1722020	HIFLO	11013- 1154		E79
91	02	Filtro Olio	CF172031	CHAMPION			E19
			E1730300	HIFLO			E19
		Filtro Olio Racing	E1730305	HIFLO			E19

500 KX

87	03	Filtro Aria	E1720190	HIFLO			E39
----	----	-------------	----------	-------	--	--	-----

500 Z

79	80	Filtro Aria	CF171069	CHAMPION			E41
			E1725040	HIFLO			E41
		Filtro Olio	CF172030	CHAMPION			E20
			E1740100	HIFLO			E20
81		Filtro Aria	CF171069	CHAMPION		6 Marce	E41
			E1725040	HIFLO		6 Marce	E41
		Filtro Olio	CF172030	CHAMPION		6 Marce	E20
			E1740100	HIFLO		6 Marce	E20

500 ZZR

90	96	Filtro Olio	CF172031	CHAMPION			E19
			E1730300	HIFLO			E19
			Filtro Olio Racing	E1730305	HIFLO		

550 GPZ TWIN SHOCK

81		Filtro Aria	CF171069	CHAMPION			E41
			E1725040	HIFLO			E41
		Filtro Olio	CF172030	CHAMPION			E20
			E1740100	HIFLO			E20

550 GPZ UNITRAK

82	83	Filtro Olio	CF172030	CHAMPION			E20
			E1740100	HIFLO			E20
84	86	Filtro Aria	CF171069	CHAMPION			E41
			E1725040	HIFLO			E41
		Filtro Olio	CF172030	CHAMPION			E20
			E1740100	HIFLO			E20
87	92	Filtro Aria	CF171074	CHAMPION			E42
			E1727030	HIFLO			E42
		Filtro Olio	CF172030	CHAMPION			E20
			E1740100	HIFLO			E20

550 KZ

80	83	Filtro Aria	CF171069	CHAMPION			E41
			E1725040	HIFLO			E41
		Filtro Olio	CF172030	CHAMPION			E20
			E1740100	HIFLO			E20

DA	A	DESCRIZIONE	COD. EBF	CLASSE	RIF. ORIG.	NOTE	PAG.
82	84	Filtro Aria	CF171069	CHAMPION			E41
			E1725040	HIFLO			E41
		Filtro Olio	CF172030	CHAMPION			E20
			E1740100	HIFLO			E20

550 Z

79	01	Filtro Aria	CF171069	CHAMPION			E41
			E1725040	HIFLO			E41

550 ZR

80	83	Filtro Aria	E1724020	HIFLO			E40
			CF172030	CHAMPION			E20
			E1740100	HIFLO			E20

550 ZR ZEPHYR

91	00	Filtro Aria	CF171074	CHAMPION			E42
			E1727030	HIFLO			E42
		Filtro Olio	CF172030	CHAMPION			E20
			E1740100	HIFLO			E20

600 KL

84	90	Filtro Olio	CF172041	CHAMPION			E8
			E1712300	HIFLO			E8

600 KLR

84	90	Filtro Olio	E177117	MAHLE	16099004		E9
----	----	-------------	---------	-------	----------	--	----

600 ZL

86	87	Filtro Olio	CF172030	CHAMPION			E20
			E1740100	HIFLO			E20

600 ZL ELIMINATOR

95	98	Filtro Olio	CF172030	CHAMPION			E20
			E1740100	HIFLO			E20

600 ZX

88	00	Filtro Aria	E1722020	HIFLO	11013- 1154		E79
----	----	-------------	----------	-------	-------------	--	-----

600 ZX-6R NINJA

00	01	Filtro Aria	CF171078	CHAMPION			E41		
			E1726020	HIFLO			E41		
		Filtro Olio	CF172031	CHAMPION			E19		
			E1730300	HIFLO			E19		
				Filtro Olio Racing	E1730305	HIFLO			E19
		02	02	Filtro Aria	CF171078	CHAMPION			E41
E1726020	HIFLO						E41		
Filtro Olio	CF172034			CHAMPION			E18		
	E1720400			HIFLO			E18		
			E177097	MAHLE			E18		
		Filtro Olio Cromato	E1720401	HIFLO			E18		
		Filtro Olio Racing	E1720405	HIFLO			E18		
07	08	Filtro Olio	CF172031	CHAMPION			E19		
			E1730300	HIFLO			E19		
09	13	Filtro Aria	CF171081	CHAMPION	11013- 0036		E83		
			E1726090	HIFLO	11013- 0036		E83		
		Filtro Olio	CF172031	CHAMPION			E19		
			E1730300	HIFLO			E19		
95	97	Filtro Aria	CF171077	CHAMPION			E41		
			E1726030	HIFLO			E41		
		Filtro Olio	CF172031	CHAMPION			E19		
			E1730300	HIFLO			E19		
		Filtro Olio Racing	E1730305	HIFLO			E19		
98	99	Filtro Aria	CF171078	CHAMPION			E41		

* di primo equipaggiamento

DA	A	DESCRIZIONE	COD. EBF	CLASSE	RIF. ORIG.	NOTE	PAG.
			E1726020	HIFLO			E41
		Filtro Olio	CF172031	CHAMPION			E19
			E1730300	HIFLO			E19
		Filtro Olio Racing	E1730305	HIFLO			E19

600 | ZX-6RR NINJA

03	04	Filtro Aria	E1726050	HIFLO			E41
		Filtro Olio	CF172034	CHAMPION			E18
			E1720400	HIFLO			E18
			E177097	MAHLE			E18
		Filtro Olio Cromato	E1720401	HIFLO			E18
		Filtro Olio Racing	E1720405	HIFLO			E18
05	06	Filtro Aria	E1726050	HIFLO			E41
		Filtro Olio	CF172034	CHAMPION			E18
			E1720400	HIFLO			E18
		Filtro Olio Cromato	E1720401	HIFLO			E18
		Filtro Olio Racing	E1720405	HIFLO			E18

600 | ZZR

02	04	Filtro Aria	E1726040	HIFLO			E41
		Filtro Olio	CF172034	CHAMPION			E18
			E1720400	HIFLO			E18
			E177097	MAHLE			E18
		Filtro Olio Cromato	E1720401	HIFLO			E18
		Filtro Olio Racing	E1720405	HIFLO			E18
05	05	Filtro Olio	E177097	MAHLE			E18
		Filtro Olio Cromato	E1720401	HIFLO			E18
		Filtro Olio Racing	E1720405	HIFLO			E18
90	92	Filtro Olio	CF172031	CHAMPION			E19
			E1730300	HIFLO			E19
		Filtro Olio Racing	E1730305	HIFLO			E19
93	01	Filtro Aria	E1726040	HIFLO			E41
		Filtro Olio	CF172031	CHAMPION			E19
			E1730300	HIFLO			E19
		Filtro Olio Racing	E1730305	HIFLO			E19

636 | ZX-6R NINJA

02	02	Filtro Aria	CF171078	CHAMPION			E41
			E1726020	HIFLO			E41
		Filtro Olio	CF172034	CHAMPION			E18
			E1720400	HIFLO			E18
			E177097	MAHLE			E18
		Filtro Olio Cromato	E1720401	HIFLO			E18
		Filtro Olio Racing	E1720405	HIFLO			E18
03	04	Filtro Aria	E1726050	HIFLO			E41
		Filtro Olio	CF172034	CHAMPION			E18
			E1720400	HIFLO			E18
			E177097	MAHLE			E18
		Filtro Olio Cromato	E1720401	HIFLO			E18
		Filtro Olio Racing	E1720405	HIFLO			E18
05	06	Filtro Olio	CF172034	CHAMPION			E18
			E1720400	HIFLO			E18
		Filtro Olio Cromato	E1720401	HIFLO			E18
		Filtro Olio Racing	E1720405	HIFLO			E18
13	14	Filtro Aria	CF171081	CHAMPION	<i>11013- 0036</i>		E83
			E1726090	HIFLO	<i>11013- 0036</i>		E83
		Filtro Olio	CF172031	CHAMPION			E19
			E1730300	HIFLO			E19

650 | ER-6F

06	06	Filtro Aria	E1726060	HIFLO			E42
----	----	-------------	-----------------	-------	--	--	-----

DA	A	DESCRIZIONE	COD. EBF	CLASSE	RIF. ORIG.	NOTE	PAG.
		Filtro Olio	CF172034	CHAMPION			E18
			E1720400	HIFLO			E18
			E177097	MAHLE			E18
		Filtro Olio Cromato	E1720401	HIFLO			E18
		Filtro Olio Racing	E1720405	HIFLO			E18
07	08	Filtro Olio	CF172031	CHAMPION			E19
			E1730300	HIFLO			E19
		Filtro Olio Racing	E1730305	HIFLO			E19
09	12	Filtro Aria	E1726070	HIFLO	<i>110290011</i>		E42
		Filtro Olio	CF172031	CHAMPION			E19
			E1730300	HIFLO			E19
		Filtro Olio Racing	E1730305	HIFLO			E19
13	14	Filtro Aria	CF171068	CHAMPION	<i>11013- 0713</i>		E42
			E1726080	HIFLO	<i>11013- 0713</i>		E42

650 | ER-6N

06	06	Filtro Aria	E1726060	HIFLO			E42
		Filtro Olio	CF172034	CHAMPION			E18
			E1720400	HIFLO			E18
			E177097	MAHLE			E18
		Filtro Olio Cromato	E1720401	HIFLO			E18
		Filtro Olio Racing	E1720405	HIFLO			E18
07	08	Filtro Olio	CF172031	CHAMPION			E19
			E1730300	HIFLO			E19
		Filtro Olio Racing	E1730305	HIFLO			E19
09	12	Filtro Aria	E1726070	HIFLO	<i>110290011</i>		E42
		Filtro Olio	CF172031	CHAMPION			E19
			E1730300	HIFLO			E19
		Filtro Olio Racing	E1730305	HIFLO			E19
13	14	Filtro Aria	CF171068	CHAMPION	<i>11013- 0713</i>		E42
			E1726080	HIFLO	<i>11013- 0713</i>		E42

650 | EX NINJA R

06	10	Filtro Aria	E1726060	HIFLO			E42
		Filtro Olio	CF172031	CHAMPION			E19
			E1730300	HIFLO			E19
11	12	Filtro Aria	E1726070	HIFLO	<i>110290011</i>		E42
		Filtro Olio	CF172031	CHAMPION			E19
			E1730300	HIFLO			E19
13	14	Filtro Olio	CF172031	CHAMPION			E19
			E1730300	HIFLO			E19
14		Filtro Aria	CF171068	CHAMPION	<i>11013- 0713</i>		E42
			E1726080	HIFLO	<i>11013- 0713</i>		E42

650 | KL

95	03	Filtro Aria	E1720240	HIFLO			E40
		Filtro Olio	CF172041	CHAMPION			E8
			E1712300	HIFLO			E8

650 | KL TENGAI

89	92	Filtro Aria	E1720240	HIFLO			E40
		Filtro Olio	CF172041	CHAMPION			E8
			E1712300	HIFLO			E8

650 | KLE VERSYS

08	14	Filtro Aria	E1726060	HIFLO			E42
		Filtro Olio	CF172031	CHAMPION			E19
			E1730300	HIFLO			E19
		Filtro Olio Racing	E1730305	HIFLO			E19
15		Filtro Aria	CF171082	CHAMPION	<i>11013- 0745</i>	anche versione con ABS	E83

* di primo equipaggiamento

DA	A	DESCRIZIONE	COD. EBF	CLASSE	RIF. ORIG.	NOTE	PAG.
			E1726100	HIFLO	11013- 0745	anche versione con ABS	E83
650 KLE VERSYS CITY							
11		Filtro Aria	E1726060	HIFLO			E42
		Filtro Olio	CF172031	CHAMPION			E19
			E1730300	HIFLO			E19
650 KLE VERSYS TOURER							
11		Filtro Aria	E1726060	HIFLO			E42
		Filtro Olio	CF172031	CHAMPION			E19
			E1730300	HIFLO			E19
		Filtro Olio Cromato	E1730301	HIFLO			E19
		Filtro Olio Racing	E1730305	HIFLO			E19
650 KLR							
87	05	Filtro Olio	E1771117	MAHLE	16099004		E9
	14	Filtro Aria	E1720240	HIFLO			E40
		Filtro Olio	CF172041	CHAMPION			E8
			E1712300	HIFLO			E8
95	03	Filtro Olio	E1771117	MAHLE	16099004		E9
650 KLR TENGAI							
89	92	Filtro Olio	E1771117	MAHLE	16099004		E9
650 KLX							
93	97	Filtro Aria	E1720240	HIFLO			E40
		Filtro Olio	CF172041	CHAMPION			E8
			E1712300	HIFLO			E8
			E1771117	MAHLE	16099004		E9
650 KLX R							
93	96	Filtro Aria	E1720190	HIFLO			E39
		Filtro Olio	CF172041	CHAMPION			E8
			E1712300	HIFLO			E8
			E1771117	MAHLE	16099004		E9
650 KR							
93		Filtro Olio	CF172030	CHAMPION			E20
			E1740100	HIFLO			E20
650 KZ							
78	80	Filtro Aria	E1726010	HIFLO			E41
		Filtro Olio	CF172030	CHAMPION			E20
			E1740100	HIFLO			E20
80		Filtro Aria	E1724030	HIFLO			E40
		Filtro Olio	CF172030	CHAMPION			E20
			E1740100	HIFLO			E20
650 VULCAN S							
15		Filtro Aria	CF171082	CHAMPION	11013- 0745	anche versione con ABS	E83
			E1726100	HIFLO	11013- 0745	anche versione con ABS	E83
650 W							
99	05	Filtro Olio	CF172034	CHAMPION			E18
			E1720400	HIFLO			E18
			E177097	MAHLE			E18
		Filtro Olio Cromato	E1720401	HIFLO			E18
		Filtro Olio Racing	E1720405	HIFLO			E18
650 Z							
77	79	Filtro Aria	E1724030	HIFLO			E40

DA	A	DESCRIZIONE	COD. EBF	CLASSE	RIF. ORIG.	NOTE	PAG.
		Filtro Olio	CF172030	CHAMPION			E20
			E1740100	HIFLO			E20
78	79	Filtro Aria	E1724030	HIFLO			E40
80	81	Filtro Aria	E1724030	HIFLO			E40
82		Filtro Aria	E1726010	HIFLO			E41
650 Z650							
17		Filtro Aria	CF171082	CHAMPION	11013- 0745		E83
			E1726100	HIFLO	11013- 0745		E83
		Filtro Olio	CF172031	CHAMPION			E19
			E1730300	HIFLO			E19
		Filtro Olio Racing	E1730305	HIFLO			E19
700 VN VULCAN							
84	85	Filtro Olio	CF172036	CHAMPION			E17
			E1720200	HIFLO			E17
			E1771115	MAHLE			E17
750 KZ							
80	84	Filtro Olio	CF172030	CHAMPION			E20
			E1740100	HIFLO			E20
750 KZ F SPECTRE							
82	83	Filtro Olio	CF172030	CHAMPION			E20
			E1740100	HIFLO			E20
750 VN A VULCAN							
03	03	Filtro Olio Cromato	E1730301	HIFLO			E19
04	05	Filtro Olio	CF172034	CHAMPION			E18
			E1720400	HIFLO			E18
			E177097	MAHLE			E18
		Filtro Olio Cromato	E1720401	HIFLO			E18
		Filtro Olio Racing	E1720405	HIFLO			E18
86	91	Filtro Olio	CF172036	CHAMPION			E17
			E1720200	HIFLO			E17
			E1771115	MAHLE			E17
93	02	Filtro Olio	E1771115	MAHLE			E17
	98	Filtro Olio	CF172036	CHAMPION			E17
			E1720200	HIFLO			E17
99	03	Filtro Olio	CF172031	CHAMPION			E19
			E1730300	HIFLO			E19
750 VN VULCAN							
86	06	Filtro Aria	E1727090	HIFLO			E80
750 Z							
80	82	Filtro Aria	E1726010	HIFLO			E41
		Filtro Olio	CF172030	CHAMPION			E20
			CF172043	CHAMPION			E9
			E1712600	HIFLO			E9
			E1740100	HIFLO			E20
81	82	Filtro Aria	E1726010	HIFLO			E41
82	96	Filtro Olio	CF172030	CHAMPION			E20
			E1740100	HIFLO			E20
750 Z750							
04	06	Filtro Aria	C200106	OKYAMI	110131302	Racing	
			E1727070	HIFLO			
		Filtro Olio	CF172034	CHAMPION			E18
			E1720400	HIFLO			E18
			E177097	MAHLE			E18
		Filtro Olio Racing	E1720405	HIFLO			E18
07	10	Filtro Aria	C200106	OKYAMI	110131302	Racing	

* di primo equipaggiamento

DA	A	DESCRIZIONE	COD. EBF	CLASSE	RIF. ORIG.	NOTE	PAG.
			E1727070	HIFLO			
		Filtro Olio	CF172031	CHAMPION			E19
			E1730300	HIFLO			E19
		Filtro Olio Racing	E1730305	HIFLO			E19
11	12	Filtro Aria	C200106	OKYAMI	110131302	Racing	
			E1727070	HIFLO			
		Filtro Olio	CF172031	CHAMPION			E19
			E1730300	HIFLO			E19
		Filtro Olio Racing	E1730305	HIFLO			E19

750 | Z750 S

05	06	Filtro Aria	E1727070	HIFLO			
		Filtro Olio	CF172034	CHAMPION			E18
			E1720400	HIFLO			E18
07	09	Filtro Aria	E1727070	HIFLO			
		Filtro Olio	CF172031	CHAMPION			E19
			E1730300	HIFLO			E19

750 | ZR ZEPHYR

91	95	Filtro Aria	CF171074	CHAMPION			E42
			E1727030	HIFLO			E42
		Filtro Olio	CF172030	CHAMPION			E20
			E1740100	HIFLO			E20
96	99	Filtro Aria	CF171074	CHAMPION			E42
			E1727030	HIFLO			E42
		Filtro Olio	CF172030	CHAMPION			E20
			E1740100	HIFLO			E20

750 | ZR-7

99	03	Filtro Aria	CF171074	CHAMPION			E42
			E1727030	HIFLO			E42
		Filtro Olio	CF172030	CHAMPION			E20
			E1740100	HIFLO			E20

750 | ZR-7S

01	03	Filtro Aria	CF171074	CHAMPION			E42
			E1727030	HIFLO			E42
		Filtro Olio	CF172030	CHAMPION			E20
			E1740100	HIFLO			E20

750 | ZX

86	88	Filtro Olio	CF172030	CHAMPION			E20
			E1740100	HIFLO			E20

750 | ZX R

85	88	Filtro Aria	CF171070	CHAMPION			E42
			E1727050	HIFLO			E42
		Filtro Olio	CF172030	CHAMPION			E20
			E1740100	HIFLO			E20

750 | ZX TURBO

84	85	Filtro Olio	CF172030	CHAMPION			E20
			E1740100	HIFLO			E20

750 | ZX UNITRACK

83	89	Filtro Olio	CF172030	CHAMPION			E20
			E1740100	HIFLO			E20

750 | ZX-7R NINJA

96	03	Filtro Aria	CF171079	CHAMPION			E42
			E1727060	HIFLO			E42
		Filtro Olio	CF172031	CHAMPION			E19
			E1730300	HIFLO			E19

DA	A	DESCRIZIONE	COD. EBF	CLASSE	RIF. ORIG.	NOTE	PAG.
		Filtro Olio Racing	E1730305	HIFLO			E19

750 | ZX-7RR NINJA

96	99	Filtro Aria	CF171079	CHAMPION			E42
			E1727060	HIFLO			E42
		Filtro Olio	CF172031	CHAMPION			E19
			E1730300	HIFLO			E19
		Filtro Olio Racing	E1730305	HIFLO			E19

750 | ZXR

89	89	Filtro Aria	E1727040	HIFLO			E42
		Filtro Olio	CF172031	CHAMPION			E19
			E1730300	HIFLO			E19
		Filtro Olio Racing	E1730305	HIFLO			E19
90	90	Filtro Aria	E1727040	HIFLO			E42
		Filtro Olio	CF172030	CHAMPION			E20
			E1740100	HIFLO			E20
91	92	Filtro Olio	CF172031	CHAMPION			E19
			E1730300	HIFLO			E19
		Filtro Olio Racing	E1730305	HIFLO			E19
93	95	Filtro Aria	E1727080	HIFLO			E43
		Filtro Olio	CF172031	CHAMPION			E19
			E1730300	HIFLO			E19
		Filtro Olio Racing	E1730305	HIFLO			E19

750 | ZXR R

93	95	Filtro Aria	E1727080	HIFLO			E43
		Filtro Olio	CF172031	CHAMPION			E19
			E1730300	HIFLO			E19
		Filtro Olio Racing	E1730305	HIFLO			E19

800 | VN DRIFTER

01	02	Filtro Aria	E1728010	HIFLO			E44
		Filtro Olio	CF172031	CHAMPION			E19
			E1730300	HIFLO			E19
		Filtro Olio Cromato	E1730301	HIFLO			E19
03	06	Filtro Aria	E1728010	HIFLO			E44
		Filtro Olio	CF172034	CHAMPION			E18
			E1720400	HIFLO			E18
			E177097	MAHLE			E18
		Filtro Olio Cromato	E1720401	HIFLO			E18
		Filtro Olio Racing	E1720405	HIFLO			E18
99	00	Filtro Aria	E1728010	HIFLO			E44
		Filtro Olio	CF172031	CHAMPION			E19
			E1730300	HIFLO			E19
		Filtro Olio Cromato	E1730301	HIFLO			E19

800 | VN VULCAN

02	05	Filtro Aria	E1728010	HIFLO			E44
		Filtro Olio	CF172034	CHAMPION			E18
			E1720400	HIFLO			E18
03	05	Filtro Aria	E1728010	HIFLO			E44
		Filtro Olio	CF172034	CHAMPION			E18
			E1720400	HIFLO			E18
			E177097	MAHLE			E18
		Filtro Olio Cromato	E1720401	HIFLO			E18
		Filtro Olio Racing	E1720405	HIFLO			E18
95	02	Filtro Aria	E1728010	HIFLO			E44
		Filtro Olio	CF172031	CHAMPION			E19
			E1730300	HIFLO			E19
		Filtro Olio Cromato	E1730301	HIFLO			E19

* di primo equipaggiamento

DA	A	DESCRIZIONE	COD. EBF	CLASSE	RIF. ORIG.	NOTE	PAG.
96	01	Filtro Aria	E1728010	HIFLO			E44
		Filtro Olio	CF172031	CHAMPION			E19
			E1730300	HIFLO			E19

800 VN VULCAN CLASSIC

02	05	Filtro Olio	E177097	MAHLE			E18
		Filtro Olio Cromato	E1720401	HIFLO			E18
		Filtro Olio Racing	E1720405	HIFLO			E18
96	01	Filtro Olio Cromato	E1730301	HIFLO			E19

800 W

11	14	Filtro Olio	CF172031	CHAMPION			E19
			E1730300	HIFLO			E19

800 Z

13		Filtro Aria	CF171083	CHAMPION	11013- 0044		E83
			E1728020	HIFLO	11013- 0044		E83

800 Z800

13	14	Filtro Olio	CF172031	CHAMPION			E19
			E1730300	HIFLO			E19

900 VN C CUSTOM

07	12	Filtro Olio	CF172031	CHAMPION			E19
			E1730300	HIFLO			E19
13	14	Filtro Olio	CF172031	CHAMPION			E19
			E1730300	HIFLO			E19

900 VN VULCAN

06	12	Filtro Aria	E1729190	HIFLO	11013- 0015		E83
13	16	Filtro Aria	E1729190	HIFLO	11013- 0015		E83

900 VN VULCAN CLASSIC

06	12	Filtro Olio	CF172031	CHAMPION			E19
			E1730300	HIFLO			E19
11	14	Filtro Olio	CF172031	CHAMPION			E19
			E1730300	HIFLO			E19
13	14	Filtro Olio	CF172031	CHAMPION			E19
			E1730300	HIFLO			E19

900 VN VULCAN CLASSIC LT

06	12	Filtro Aria	E1729190	HIFLO	11013- 0015		E83
----	----	-------------	-----------------	-------	-------------	--	-----

900 VN VULCAN CUSTOM

13	16	Filtro Aria	E1729190	HIFLO	11013- 0015		E83
----	----	-------------	-----------------	-------	-------------	--	-----

900 VN VULCAN SE

11	14	Filtro Aria	E1729190	HIFLO	11013- 0015		E83
----	----	-------------	-----------------	-------	-------------	--	-----

900 Z

73	75	Filtro Aria	E1729020	HIFLO			E44
		Filtro Olio	CF172043	CHAMPION			E9
			E1712600	HIFLO			E9
76	76	Filtro Olio	CF172030	CHAMPION			E20
			E1740100	HIFLO			E20

900 ZL A ELIMINATOR

85	86	Filtro Aria	CF171070	CHAMPION			E42
			E1727050	HIFLO			E42
		Filtro Olio	CF172030	CHAMPION			E20
			E1740100	HIFLO			E20

900 ZX-9R NINJA

00	01	Filtro Aria	CF171080	CHAMPION			E46
			E1729140	HIFLO			E46

DA	A	DESCRIZIONE	COD. EBF	CLASSE	RIF. ORIG.	NOTE	PAG.
		Filtro Olio	CF172031	CHAMPION			E19
			E1730300	HIFLO			E19
		Filtro Olio Racing	E1730305	HIFLO			E19
02	03	Filtro Aria	CF171080	CHAMPION			E46
			E1729140	HIFLO			E46
		Filtro Olio	CF172034	CHAMPION			E18
			E1720400	HIFLO			E18
			E177097	MAHLE			E18
		Filtro Olio Cromato	E1720401	HIFLO			E18
		Filtro Olio Racing	E1720405	HIFLO			E18
94	97	Filtro Aria	E1729120	HIFLO			E46
		Filtro Olio	CF172031	CHAMPION			E19
			E1730300	HIFLO			E19
		Filtro Olio Racing	E1730305	HIFLO			E19
98	99	Filtro Aria	CF171080	CHAMPION			E46
			E1729140	HIFLO			E46
		Filtro Olio	CF172031	CHAMPION			E19
			E1730300	HIFLO			E19
		Filtro Olio Racing	E1730305	HIFLO			E19

1000 KLV

04	06	Filtro Aria	CF171119	CHAMPION			
			E1736110	HIFLO			E88
			E17753	OKYAMI			E88
		Filtro Olio	CF172070	CHAMPION			
			E1713800	HIFLO			E23

1000 KLZ VERSYS

12	14	Filtro Olio	CF172031	CHAMPION			E19
			E1730300	HIFLO			E19

1000 KZ

77	81	Filtro Aria	E1729040	HIFLO			E45
		Filtro Olio	CF172043	CHAMPION			E9
			E1712600	HIFLO			E9
78	80	Filtro Aria	E1729040	HIFLO			E45
81	82	Filtro Aria	E1729030	HIFLO			E45
82	90	Filtro Aria	E1729030	HIFLO			E45
		Filtro Olio	CF172030	CHAMPION			E20
			E1740100	HIFLO			E20

1000 KZ POLICE

05		Filtro Aria	E1729030	HIFLO			E45
		Filtro Olio	CF172030	CHAMPION			E20
			E1740100	HIFLO			E20
91	02	Filtro Aria	E1729030	HIFLO			E45
		Filtro Olio	CF172030	CHAMPION			E20
			E1740100	HIFLO			E20

1000 Z

74	81	Filtro Aria	E1729040	HIFLO			E45
		Filtro Olio	CF172043	CHAMPION			E9
			E1712600	HIFLO			E9
81	82	Filtro Aria	E1729030	HIFLO			E45
		Filtro Olio	CF172030	CHAMPION			E20
			E1740100	HIFLO			E20
83		Filtro Aria	E1729030	HIFLO			E45
		Filtro Olio	CF172030	CHAMPION			E20
			E1740100	HIFLO			E20

1000 Z1000

03	06	Filtro Aria	C200106	OKYAMI	110131302	Racing	
----	----	-------------	----------------	--------	-----------	--------	--

* di primo equipaggiamento

DA	A	DESCRIZIONE	COD. EBF	CLASSE	RIF. ORIG.	NOTE	PAG.
			E1727070	HIFLO			
		Filtro Olio	E177097	MAHLE			E18
		Filtro Olio Cromato	E1720401	HIFLO			E18
		Filtro Olio Racing	E1720405	HIFLO			E18
07	09	Filtro Aria	C200106	OKYAMI	<i>110131302</i>	Racing	
			E1727070	HIFLO			
		Filtro Olio	CF172031	CHAMPION			E19
			E1730300	HIFLO			E19
			E177097	MAHLE			E18
		Filtro Olio Cromato	E1720401	HIFLO			E18
		Filtro Olio Racing	E1720405	HIFLO			E18
10	13	Filtro Olio	CF172031	CHAMPION			E19
			E1730300	HIFLO			E19
		Filtro Olio Cromato	E1720401	HIFLO			E18
		Filtro Olio Racing	E1720405	HIFLO			E18

1000 | ZL ELIMINATOR

87	88	Filtro Aria	CF171070	CHAMPION			E42
			E1727050	HIFLO			E42
		Filtro Olio	CF172030	CHAMPION			E20
			E1740100	HIFLO			E20

1000 | ZR

03	03	Filtro Olio	E177097	MAHLE			E18
		Filtro Olio Cromato	E1720401	HIFLO			E18
		Filtro Olio Racing	E1720405	HIFLO			E18

1000 | ZX

11	13	Filtro Olio	CF172031	CHAMPION			E19
			E1730300	HIFLO			E19
86	89	Filtro Aria	E1729130	HIFLO			E46
		Filtro Olio	CF172030	CHAMPION			E20
			E1740100	HIFLO			E20
88	90	Filtro Aria	E1729050	HIFLO			E45
		Filtro Olio	CF172030	CHAMPION			E20
			E1740100	HIFLO			E20

1000 | ZX-10R NINJA

04	05	Filtro Aria	E1729150	HIFLO			E46
		Filtro Olio	CF172034	CHAMPION			E18
			E1720400	HIFLO			E18
			E177097	MAHLE			E18
		Filtro Olio Cromato	E1720401	HIFLO			E18
		Filtro Olio Racing	E1720405	HIFLO			E18
06	07	Filtro Aria	E1729150	HIFLO			E46
		Filtro Olio	CF172031	CHAMPION			E19
			E1730300	HIFLO			E19
08	10	Filtro Olio	CF172031	CHAMPION			E19
			E1730300	HIFLO			E19
11	14	Filtro Olio	CF172031	CHAMPION			E19
			E1730300	HIFLO			E19
	15	Filtro Aria	CF171076	CHAMPION	<i>11013-0041</i>		E46
			E1729180	HIFLO	<i>11013-0041</i>		E46
	16	Filtro Aria	CF171084	CHAMPION	<i>11013-0757</i>		E83
			E1729210	HIFLO	<i>11013-0757</i>		E83

1100 | GPZ

95	97	Filtro Aria	E1729170	HIFLO	<i>11013-1242</i>		E46
----	----	-------------	-----------------	-------	-------------------	--	-----

1100 | KZ

81	82	Filtro Aria	E1729060	HIFLO			E45
		Filtro Olio	CF172030	CHAMPION			E20

DA	A	DESCRIZIONE	COD. EBF	CLASSE	RIF. ORIG.	NOTE	PAG.
			E1740100	HIFLO			E20
83		Filtro Aria	E1729030	HIFLO			E45
		Filtro Olio	CF172030	CHAMPION			E20
			E1740100	HIFLO			E20

1100 | KZ SPECTRE

82	83	Filtro Aria	E1729030	HIFLO			E45
		Filtro Olio	CF172030	CHAMPION			E20
			E1740100	HIFLO			E20

1100 | Z

81	83	Filtro Aria	E1729030	HIFLO			E45
		Filtro Olio	CF172030	CHAMPION			E20
			E1740100	HIFLO			E20
84	86	Filtro Aria	E1729030	HIFLO			E45
		Filtro Olio	CF172030	CHAMPION			E20
			E1740100	HIFLO			E20

1100 | ZN B LTD

84	85	Filtro Aria	E1729060	HIFLO			E45
		Filtro Olio	CF172030	CHAMPION			E20
			E1740100	HIFLO			E20

1100 | ZR

96	00	Filtro Aria	CF171075	CHAMPION			E45
			E1729100	HIFLO			E45
		Filtro Olio	CF172030	CHAMPION			E20
			E1740100	HIFLO			E20

1100 | ZR ZEPHYR

91	96	Filtro Aria	E1729080	HIFLO			E45
		Filtro Olio	CF172030	CHAMPION			E20
			E1740100	HIFLO			E20

1100 | ZX

81	82	Filtro Olio	CF172030	CHAMPION			E20
			E1740100	HIFLO			E20
83	85	Filtro Aria	E1727020	HIFLO			E42
		Filtro Olio	CF172030	CHAMPION			E20
			E1740100	HIFLO			E20
90	93	Filtro Aria	E1729070	HIFLO			E45
		Filtro Olio	CF172030	CHAMPION			E20
			E1740100	HIFLO			E20
93	98	Filtro Aria	E1729090	HIFLO			E45
		Filtro Olio	CF172030	CHAMPION			E20
			E1740100	HIFLO			E20
95	97	Filtro Olio	CF172030	CHAMPION			E20
			E1740100	HIFLO			E20
96		Filtro Olio	CF172030	CHAMPION			E20
			E1740100	HIFLO			E20
99	01	Filtro Aria	E1729090	HIFLO			E45
		Filtro Olio	CF172030	CHAMPION			E20
			E1740100	HIFLO			E20

1200 | ZG VOYAGER XII

89	03	Filtro Olio	CF172030	CHAMPION			E20
			E1740100	HIFLO			E20

1200 | ZRX

01	06	Filtro Aria	CF171075	CHAMPION			E45
			E1729100	HIFLO			E45
		Filtro Olio	CF172030	CHAMPION			E20
			E1740100	HIFLO			E20

* di primo equipaggiamento

DA	A	DESCRIZIONE	COD. EBF	CLASSE	RIF. ORIG.	NOTE	PAG.
09		Filtro Olio	CF172030	CHAMPION			E20
			E1740100	HIFLO			E20
1200 ZX-12R NINJA							
00	05	Filtro Olio	CF172034	CHAMPION			E18
			E1720400	HIFLO			E18
			E177097	MAHLE			E18
		Filtro Olio Cromato	E1720401	HIFLO			E18
		Filtro Olio Racing	E1720405	HIFLO			E18
1200 ZZ-R							
02	05	Filtro Aria	E1729090	HIFLO			E45
		Filtro Olio	CF172030	CHAMPION			E20
			E1740100	HIFLO			E20
1300 KZ							
79	83	Filtro Olio	CF172043	CHAMPION			E9
			E1712600	HIFLO			E9
80		Filtro Olio	CF172043	CHAMPION			E9
			E1712600	HIFLO			E9
1300 ZN A VOYAGER							
83	88	Filtro Olio	CF172043	CHAMPION			E9
			E1712600	HIFLO			E9
1400 GTR							
08	14	Filtro Aria	E1729160	HIFLO			E46
		Filtro Olio	CF172031	CHAMPION			E19
			E1730300	HIFLO			E19
1400 ZX-14 NINJA							
06	11	Filtro Aria	E1729160	HIFLO			E46
		Filtro Olio	CF172031	CHAMPION			E19
			E1730300	HIFLO			E19
12	14	Filtro Olio	CF172031	CHAMPION			E19
			E1730300	HIFLO			E19
1400 ZZR							
06	11	Filtro Aria	E1729160	HIFLO			E46
		Filtro Olio	CF172031	CHAMPION			E19
			E1730300	HIFLO			E19
12	13	Filtro Olio	CF172031	CHAMPION			E19
			E1730300	HIFLO			E19
1400 ZZR PERFORMANCE							
11	12	Filtro Aria	E1729160	HIFLO			E46
		Filtro Olio	CF172031	CHAMPION			E19
			E1730300	HIFLO			E19
1400 ZZR SPECIAL EDITION							
13		Filtro Olio	CF172031	CHAMPION			E19
			E1730300	HIFLO			E19
1500 VN CLASSIC FI							
00	01	Filtro Aria	CF171072	CHAMPION			E45
			E1729110	HIFLO			E45
		Filtro Olio	CF172034	CHAMPION			E18
			E1720400	HIFLO			E18
02		Filtro Aria	CF171072	CHAMPION			E45
			E1729110	HIFLO			E45
		Filtro Olio	CF172034	CHAMPION			E18
			E1720400	HIFLO			E18

DA	A	DESCRIZIONE	COD. EBF	CLASSE	RIF. ORIG.	NOTE	PAG.
1500 VN CLASSIC TOURER							
01	03	Filtro Olio	E177097	MAHLE			E18
		Filtro Olio Cromato	E1720401	HIFLO			E18
		Filtro Olio Racing	E1720405	HIFLO			E18
98	98	Filtro Aria	CF171072	CHAMPION			E45
			E1729110	HIFLO			E45
		Filtro Olio	CF172031	CHAMPION			E19
			E1730300	HIFLO			E19
		Filtro Olio Cromato	E1730301	HIFLO			E19
99	00	Filtro Olio Cromato	E1730301	HIFLO			E19
1500 VN CLASSIC TOURER FI							
01	03	Filtro Aria	CF171072	CHAMPION			E45
			E1729110	HIFLO			E45
		Filtro Olio	CF172034	CHAMPION			E18
			E1720400	HIFLO			E18
99	00	Filtro Aria	CF171072	CHAMPION			E45
			E1729110	HIFLO			E45
		Filtro Olio	CF172031	CHAMPION			E19
			E1730300	HIFLO			E19
1500 VN DRIFTER							
01	05	Filtro Aria	CF171072	CHAMPION			E45
			E1729110	HIFLO			E45
		Filtro Olio	CF172034	CHAMPION			E18
			E1720400	HIFLO			E18
99	04	Filtro Aria	CF171072	CHAMPION			E45
			E1729110	HIFLO			E45
		Filtro Olio	CF172034	CHAMPION			E18
			E1720400	HIFLO			E18
			E177097	MAHLE			E18
		Filtro Olio Cromato	E1720401	HIFLO			E18
		Filtro Olio Racing	E1720405	HIFLO			E18
1500 VN MEAN STREAK							
02	03	Filtro Aria	CF171072	CHAMPION			E45
			E1729110	HIFLO			E45
		Filtro Olio	CF172034	CHAMPION			E18
			E1720400	HIFLO			E18
			E177097	MAHLE			E18
		Filtro Olio Cromato	E1720401	HIFLO			E18
		Filtro Olio Racing	E1720405	HIFLO			E18
1500 VN NOMAD							
01	04	Filtro Aria	CF171072	CHAMPION			E45
			E1729110	HIFLO			E45
		Filtro Olio	CF172031	CHAMPION			E19
			CF172034	CHAMPION			E18
			E1720400	HIFLO			E18
			E1730300	HIFLO			E19
99	01	Filtro Aria	CF171072	CHAMPION			E45
			E1729110	HIFLO			E45
		Filtro Olio	CF172034	CHAMPION			E18
			E1720400	HIFLO			E18
			E177097	MAHLE			E18
		Filtro Olio Cromato	E1720401	HIFLO			E18
			E1730301	HIFLO			E19
		Filtro Olio Racing	E1720405	HIFLO			E18
1500 VN VOYAGER							
87	93	Filtro Olio	CF172031	CHAMPION			E19

* di primo equipaggiamento

DA	A	DESCRIZIONE	COD. EBF	CLASSE	RIF. ORIG.	NOTE	PAG.
			E1730300	HIFLO			E19
		Filtro Olio Racing	E1730305	HIFLO			E19
1500 VN VULCAN							
87	95	Filtro Aria	E1727090	HIFLO			E80
	98	Filtro Olio	CF172031	CHAMPION			E19
			E1730300	HIFLO			E19
		Filtro Olio Cromato	E1730301	HIFLO			E19
1500 VN VULCAN CLASSIC							
05	06	Filtro Aria	CF171072	CHAMPION			E45
			E1729110	HIFLO			E45
		Filtro Olio	CF172034	CHAMPION			E18
			E1720400	HIFLO			E18
07	08	Filtro Aria	CF171072	CHAMPION			E45
			E1729110	HIFLO			E45
		Filtro Olio	CF172031	CHAMPION			E19
			E1730300	HIFLO			E19
96	98	Filtro Aria	CF171072	CHAMPION			E45
			E1729110	HIFLO			E45
		Filtro Olio	CF172031	CHAMPION			E19
			E1730300	HIFLO			E19
		Filtro Olio Cromato	E1730301	HIFLO			E19
99	04	Filtro Aria	CF171072	CHAMPION			E45
			E1729110	HIFLO			E45
		Filtro Olio	CF172034	CHAMPION			E18
			E1720400	HIFLO			E18
			E177097	MAHLE			E18
		Filtro Olio Cromato	E1720401	HIFLO			E18
		Filtro Olio Racing	E1720405	HIFLO			E18
1600 VN CLASSIC							
03	06	Filtro Olio	CF172034	CHAMPION			E18
			E1720400	HIFLO			E18
			E177097	MAHLE			E18
		Filtro Olio Cromato	E1720401	HIFLO			E18
		Filtro Olio Racing	E1720405	HIFLO			E18
07	08	Filtro Olio	CF172031	CHAMPION			E19
			E1730300	HIFLO			E19
1600 VN MEAN STREAK							
04	06	Filtro Aria	CF171072	CHAMPION			E45
			E1729110	HIFLO			E45
		Filtro Olio	CF172034	CHAMPION			E18
			E1720400	HIFLO			E18
			E177097	MAHLE			E18
		Filtro Olio Cromato	E1720401	HIFLO			E18
		Filtro Olio Racing	E1720405	HIFLO			E18
07	08	Filtro Aria	CF171072	CHAMPION			E45
			E1729110	HIFLO			E45
		Filtro Olio	CF172031	CHAMPION			E19
			E1730300	HIFLO			E19
1600 VN VULCAN NOMAD							
06	06	Filtro Olio	CF172034	CHAMPION			E18
			E1720400	HIFLO			E18
07	08	Filtro Olio	CF172031	CHAMPION			E19
			E1730300	HIFLO			E19
1700 VN CLASSIC							
09	14	Filtro Olio	CF172031	CHAMPION			E19
			E1730300	HIFLO			E19

DA	A	DESCRIZIONE	COD. EBF	CLASSE	RIF. ORIG.	NOTE	PAG.
1700 VN CLASSIC TOURER							
09	10	Filtro Olio	CF172031	CHAMPION			E19
			E1730300	HIFLO			E19
11	14	Filtro Olio	CF172031	CHAMPION			E19
			E1730300	HIFLO			E19
1700 VN VOYAGER							
10	14	Filtro Olio	CF172031	CHAMPION			E19
			E1730300	HIFLO			E19
1700 VN VOYAGER CUSTOM							
11	14	Filtro Olio	CF172031	CHAMPION			E19
			E1730300	HIFLO			E19
1700 VN VULCAN NOMAD							
09	13	Filtro Olio	CF172031	CHAMPION			E19
			E1730300	HIFLO			E19
14		Filtro Olio	CF172031	CHAMPION			E19
			E1730300	HIFLO			E19
2000 VN VULCAN							
04	06	Filtro Olio	CF172034	CHAMPION			E18
			E1720400	HIFLO			E18
			E177097	MAHLE			E18
		Filtro Olio Cromato	E1720401	HIFLO			E18
		Filtro Olio Racing	E1720405	HIFLO			E18
2000 VN VULCAN CLASSIC							
06	07	Filtro Olio	CF172034	CHAMPION			E18
			E1720400	HIFLO			E18
08	10	Filtro Olio	CF172031	CHAMPION			E19
			E1730300	HIFLO			E19

KAWASAKI QUAD

200 KLT							
80	82	Filtro Olio	E177117	MAHLE	16099004		E9
83	83	Filtro Olio	E177117	MAHLE	16099004		E9
	84	Filtro Olio	E177117	MAHLE	16099004		E9
220 KLF BAYOU							
88	02	Filtro Aria	E1720290	HIFLO			E83
		Filtro Olio	CF172041	CHAMPION			E8
			E1712300	HIFLO			E8
			E177117	MAHLE	16099004		E9
250 KLF BAYOU							
03	05	Filtro Olio	E177117	MAHLE	16099004		E9
	11	Filtro Aria	E1720290	HIFLO			E83
		Filtro Olio	CF172041	CHAMPION			E8
			E1712300	HIFLO			E8
250 KLT							
82	83	Filtro Olio	E177117	MAHLE	16099004		E9
84	84	Filtro Olio	E177117	MAHLE	16099004		E9
250 KSF MOJAVE							
87	04	Filtro Olio	CF172041	CHAMPION			E8
			E1712300	HIFLO			E8
			E177117	MAHLE	16099004		E9

* di primo equipaggiamento

DA	A	DESCRIZIONE	COD. EBF	CLASSE	RIF. ORIG.	NOTE	PAG.
250		KVF PRAIRIE					
83	85	Filtro Olio	E177117	MAHLE	16099004		E9
300		KAF MULE 500					
		Filtro Olio	E1712800	HIFLO			E9
300		KAF MULE 520					
		Filtro Olio	E1712800	HIFLO			E9
300		KAF MULE 550					
		Filtro Olio	E1712800	HIFLO			E9
300		KEF LAKOTA					
01	02	Filtro Olio	E177117	MAHLE	16099004		E9
	03	Filtro Olio	CF172041	CHAMPION			E8
			E1712300	HIFLO			E8
95	00	Filtro Olio	CF172041	CHAMPION			E8
			E1712300	HIFLO			E8
			E177117	MAHLE	16099004		E9
300		KLF BAYOU					
86	97	Filtro Olio	CF172041	CHAMPION			E8
			E1712300	HIFLO			E8
			E177117	MAHLE	16099004		E9
300		KVF BRUTE FORCE					
12	15	Filtro Aria	E1720290	HIFLO			E83
300		KVF PRAIRIE					
99	02	Filtro Olio	CF172031	CHAMPION			E19
			E1730300	HIFLO			E19
		Filtro Olio Racing	E1730305	HIFLO			E19
360		KVF PRAIRIE					
03	03	Filtro Olio	E177097	MAHLE			E18
		Filtro Olio Cromato	E1720401	HIFLO			E18
		Filtro Olio Racing	E1720405	HIFLO			E18
04	05	Filtro Olio	E177097	MAHLE			E18
		Filtro Olio Cromato	E1720401	HIFLO			E18
		Filtro Olio Racing	E1720405	HIFLO			E18
360		KVF PRAIRIE 4X4					
03	03	Filtro Olio	E177097	MAHLE			E18
		Filtro Olio Cromato	E1720401	HIFLO			E18
		Filtro Olio Racing	E1720405	HIFLO			E18
04	05	Filtro Olio	E177097	MAHLE			E18
		Filtro Olio Cromato	E1720401	HIFLO			E18
		Filtro Olio Racing	E1720405	HIFLO			E18
400		KAF MULE 4X4					
05	13	Filtro Olio	E1712800	HIFLO			E9
400		KAF MULE 4X4 HARDWOODS GREEN HD					
05	09	Filtro Olio	E1712800	HIFLO			E9
400		KAF MULE 4X4 REALTREE APG HD					
10		Filtro Olio	E1712800	HIFLO			E9
400		KAF MULE 4X4 XC					
10	13	Filtro Olio	E1712800	HIFLO			E9
400		KFX KSF					
03	06	Filtro Aria	E1720250	HIFLO			E40
		Filtro Olio	CF172066	CHAMPION			E11
			E1713900	HIFLO			E11

* di primo equipaggiamento

DA	A	DESCRIZIONE	COD. EBF	CLASSE	RIF. ORIG.	NOTE	PAG.
400		KLF BAYOU					
93	98	Filtro Olio	CF172031	CHAMPION			E19
			E1730300	HIFLO			E19
		Filtro Olio Racing	E1730305	HIFLO			E19
400		KVF PRAIRIE					
97	01	Filtro Olio	CF172031	CHAMPION			E19
			E1730300	HIFLO			E19
		Filtro Olio Racing	E1730305	HIFLO			E19
98		Filtro Olio	CF172031	CHAMPION			E19
			E1730300	HIFLO			E19
	98	Filtro Olio Racing	E1730305	HIFLO			E19
99	02	Filtro Olio	CF172031	CHAMPION			E19
			E1730300	HIFLO			E19
		Filtro Olio Racing	E1730305	HIFLO			E19
450		KAF B1 MULE 1000					
		Filtro Aria	E1724050	HIFLO			E40
		Filtro Olio	CF172031	CHAMPION			E19
			E1730300	HIFLO			E19
450		KAF MULE 1000					
91	95	Filtro Olio Racing	E1730305	HIFLO			E19
450		KFXR KSF					
08	14	Filtro Aria	E1720260	HIFLO			E40
		Filtro Olio	CF172033	CHAMPION			E8
			E1711200	HIFLO			E8
450		KFXR KSF MONSTER ENERGY					
08	09	Filtro Aria	E1720260	HIFLO			E40
		Filtro Olio	CF172033	CHAMPION			E8
			E1711200	HIFLO			E8
540		KAF C1 MULE 2010					
		Filtro Olio	CF172031	CHAMPION			E19
			E1730300	HIFLO			E19
540		KAF D1 MULE 2020					
		Filtro Olio	CF172031	CHAMPION			E19
			E1730300	HIFLO			E19
540		KAF E1 MULE 2030					
		Filtro Olio	CF172031	CHAMPION			E19
			E1730300	HIFLO			E19
540		KAF MULE 2010					
		Filtro Olio Racing	E1730305	HIFLO			E19
540		KAF MULE 2020					
		Filtro Olio Racing	E1730305	HIFLO			E19
540		KAF MULE 2030					
		Filtro Olio Racing	E1730305	HIFLO			E19
600		KAF MULE 600					
05	13	Filtro Olio	E1712800	HIFLO			E9
620		KAF H1 MULE 3010 4 X 4 ADVANTAGE CLASSIC					
		Filtro Olio	E1712800	HIFLO			E9
620		KAF MULE 2 4X4					
		Filtro Olio	E1712800	HIFLO			E9
620		KAF MULE 2500					
		Filtro Olio	E1712800	HIFLO			E9

QUAD

620

KAF MULE 2500

FILTRI

DA	A	DESCRIZIONE	COD. EBF	CLASSE	RIF. ORIG.	NOTE	PAG.
620		KAF MULE 2520					
		Filtro Olio	E1712800	HIFLO			E9
620		KAF MULE 3000					
		Filtro Olio	E1712800	HIFLO			E9
620		KAF MULE 3010 4 X 4					
		Filtro Olio	E1712800	HIFLO			E9
620		KAF MULE 3010 4 X 4 HARDWOODS GREEN HD					
		Filtro Olio	E1712800	HIFLO			E9
620		KAF MULE 3010 TRANS4X4					
		Filtro Olio	E1712800	HIFLO			E9
620		KAF MULE 3010 TRANS4X4 HARDWOODS GREEN HD					
		Filtro Olio	E1712800	HIFLO			E9
620		KAF MULE 3020					
		Filtro Olio	E1712800	HIFLO			E9
620		KAF MULE 4000					
		Filtro Olio	E1712800	HIFLO			E9
620		KAF MULE 4010 4X4					
		Filtro Olio	E1712800	HIFLO			E9
620		KAF MULE 4010 4X4 HARDWOODS GREEN HD					
		Filtro Olio	E1712800	HIFLO			E9
620		KAF MULE 4010 TRANS 4X4					
		Filtro Olio	E1712800	HIFLO			E9
620		KAF MULE 4010 TRANS 4X4 HARDWOODS GREEN HD					
		Filtro Olio	E1712800	HIFLO			E9
620		KAF MULE 4010 TRANS 4X4 REALTREE APG HD					
		Filtro Olio	E1712800	HIFLO			E9
650		KVF BRUTE FORCE 4 X 4					
05	13	Filtro Aria	E1720280	HIFLO			E83
		Filtro Olio	CF172034	CHAMPION			E18
			E1720400	HIFLO			E18
650		KVF BRUTE FORCE 4 X 4 REALTREE HARD. GREEN HD					
05	09	Filtro Aria	E1720280	HIFLO			E83
		Filtro Olio	CF172034	CHAMPION			E18
			E1720400	HIFLO			E18
650		KVF BRUTE FORCE 4 X 4					
06	13	Filtro Olio	CF172034	CHAMPION			E18
			E1720400	HIFLO			E18
	15	Filtro Aria	E1720280	HIFLO			E83
07	08	Filtro Aria	E1720280	HIFLO			E83
		Filtro Olio	CF172034	CHAMPION			E18
			E1720400	HIFLO			E18
650		KVF BRUTE FORCE 4 X 4 REALTREE HARD. GREEN HD					
06	09	Filtro Aria	E1720280	HIFLO			E83
		Filtro Olio	CF172034	CHAMPION			E18
			E1720400	HIFLO			E18
650		KVF PRAIRIE					
02	02	Filtro Olio	CF172034	CHAMPION			E18
			E1720400	HIFLO			E18

* di primo equipaggiamento

DA	A	DESCRIZIONE	COD. EBF	CLASSE	RIF. ORIG.	NOTE	PAG.
			E177097	MAHLE			E18
		Filtro Olio Cromato	E1720401	HIFLO			E18
		Filtro Olio Racing	E1720405	HIFLO			E18
03		Filtro Aria	E1720280	HIFLO			E83
03	03	Filtro Olio	E177097	MAHLE			E18
		Filtro Olio Cromato	E1720401	HIFLO			E18
		Filtro Olio Racing	E1720405	HIFLO			E18
700		KFX					
06	09	Filtro Aria	E1720280	HIFLO			E83
700		KFX FORCE					
04	05	Filtro Aria	E1720280	HIFLO			E83
700		KFX KSV					
06	09	Filtro Olio	CF172034	CHAMPION			E18
			E1720400	HIFLO			E18
700		KFX V FORCE					
04	05	Filtro Olio	E177097	MAHLE			E18
		Filtro Olio Cromato	E1720401	HIFLO			E18
		Filtro Olio Racing	E1720405	HIFLO			E18
700		KFX V FORCE KSV					
04	05	Filtro Olio	CF172034	CHAMPION			E18
			E1720400	HIFLO			E18
700		KVF					
05	05	Filtro Olio	E177097	MAHLE			E18
		Filtro Olio Cromato	E1720401	HIFLO			E18
		Filtro Olio Racing	E1720405	HIFLO			E18
700		KVF PRAIRIE					
04	05	Filtro Olio	E177097	MAHLE			E18
		Filtro Olio Cromato	E1720401	HIFLO			E18
		Filtro Olio Racing	E1720405	HIFLO			E18
700		KVF PRAIRIE 4X4					
04	06	Filtro Aria	E1720280	HIFLO			E83
		Filtro Olio	CF172034	CHAMPION			E18
			E1720400	HIFLO			E18
700		KVF PRAIRIE 4X4 HARDWOODS GREEN HD					
04	05	Filtro Aria	E1720280	HIFLO			E83
		Filtro Olio	CF172034	CHAMPION			E18
			E1720400	HIFLO			E18
700		KVF TEAM GREEN SPECIAL EDITION					
05	06	Filtro Aria	E1720280	HIFLO			E83
		Filtro Olio	CF172034	CHAMPION			E18
			E1720400	HIFLO			E18
750		KRF TERYX 4X4					
08		Filtro Olio	CF172034	CHAMPION			E18
			E1720400	HIFLO			E18
750		KRF TERYX 4X4 FI					
09	13	Filtro Olio	CF172034	CHAMPION			E18
			E1720400	HIFLO			E18
750		KRF TERYX 4X4 FI LE					
09	13	Filtro Olio	CF172034	CHAMPION			E18
			E1720400	HIFLO			E18
750		KRF TERYX 4X4 FI LE SPORT					
09	13	Filtro Olio	CF172034	CHAMPION			E18

DA	A	DESCRIZIONE	COD. EBF	CLASSE	RIF. ORIG.	NOTE	PAG.
			E1720400	HIFLO			E18
750		KRF TERYX 4X4 FI NRA OUTDOORS					
09		Filtro Olio	CF172034	CHAMPION			E18
			E1720400	HIFLO			E18
750		KRF TERYX 4X4 FI SGE					
10		Filtro Olio	CF172034	CHAMPION			E18
			E1720400	HIFLO			E18
750		KRF TERYX 4X4 FI SGE LE					
11	12	Filtro Olio	CF172034	CHAMPION			E18
			E1720400	HIFLO			E18
750		KRF TERYX 4X4 LE					
08		Filtro Olio	CF172034	CHAMPION			E18
			E1720400	HIFLO			E18
750		KRF TERYX 4X4 NRA OUTDOORS					
08		Filtro Olio	CF172034	CHAMPION			E18
			E1720400	HIFLO			E18
750		KVF BRUTE FORCE 4X4+C4417					
05	05	Filtro Olio	E177097	MAHLE			E18
750		KVF BRUTE FORCE 4X4I					
05		Filtro Olio	CF172034	CHAMPION			E18
			E1720400	HIFLO			E18
	05	Filtro Aria	E1720280	HIFLO			E83
06	07	Filtro Aria	E1720280	HIFLO			E83
08	11	Filtro Aria	E1720280	HIFLO			E83
12	16	Filtro Aria	E1720280	HIFLO			E83
750		KVF BRUTE FORCE 4X4I EPS					
12	14	Filtro Aria	E1720280	HIFLO			E83
12	14	Filtro Olio	CF172034	CHAMPION			E18
			E1720400	HIFLO			E18
750		KVF BRUTE FORCE 4X4I NRA OUTDOORS					
08	09	Filtro Aria	E1720280	HIFLO			E83
	11	Filtro Aria	E1720280	HIFLO			E83
		Filtro Olio	CF172034	CHAMPION			E18
			E1720400	HIFLO			E18
750		KVF BRUTE FORCE 4X4I REALTREE HARDWOODS GREEN HD					
05	05	Filtro Aria	E1720280	HIFLO			E83
08	10	Filtro Aria	E1720280	HIFLO			E83
		Filtro Olio	CF172034	CHAMPION			E18
			E1720400	HIFLO			E18
750		KVF GFF BRUTE FORCE 4X4I EPS					
15	16	Filtro Aria	E1720280	HIFLO			E83
750		TERYX4 4X4					
13		Filtro Olio	CF172034	CHAMPION			E18
			E1720400	HIFLO			E18
750		TERYX4 4X4 EPS					
13		Filtro Olio	CF172034	CHAMPION			E18
			E1720400	HIFLO			E18
750		TERYX4 4X4 EPS LE					
13		Filtro Olio	CF172034	CHAMPION			E18
			E1720400	HIFLO			E18

* di primo equipaggiamento

DA	A	DESCRIZIONE	COD. EBF	CLASSE	RIF. ORIG.	NOTE	PAG.
950		KAF HAF MULE 4010 TRANS 4X4 DIESEL REALTREE APG HD					
10		Filtro Olio	E1712900	HIFLO			E9
950		KAF MULE 2 DIESEL 4X4					
00	03	Filtro Olio	E1712900	HIFLO			E9
950		KAF MULE 3010 DIESEL 4X4					
04	08	Filtro Olio	E1712900	HIFLO			E9
950		KAF MULE 3010 TRANS 4X4 DIESEL					
07	11	Filtro Olio	E1712900	HIFLO			E9
950		KAF MULE 4010 DIESEL 4X4					
09	13	Filtro Olio	E1712900	HIFLO			E9
950		KAF MULE 4010 TRANS 4X4 DIESEL					
09	13	Filtro Olio	E1712900	HIFLO			E9

KEEWAY

50		F-ACT 2T					
07	09	Filtro Aria	CF171133	CHAMPION			
		Filtro Aria DS	E1740015	HIFLO			E76
50		FOCUS 2T					
06	06	Filtro Aria	CF171133	CHAMPION			
		Filtro Aria DS	E1740015	HIFLO			E76
50		RY6 2T					
10	11	Filtro Aria	CF171133	CHAMPION			
		Filtro Aria DS	E1740015	HIFLO			E76

KTM

65		SX					
97	14	Filtro Aria	E1750140	HIFLO			E59
65		XC					
08	09	Filtro Aria	E1750140	HIFLO			E59
85		SX					
04	04	Filtro Aria	E1750120	HIFLO			E59
05	12	Filtro Aria	E1750130	HIFLO			E59
13	14	Filtro Aria	E1750180	HIFLO			E59
85		XC					
08	10	Filtro Aria	E1750130	HIFLO			E59
105		SX					
07	11	Filtro Aria	E1750130	HIFLO			E59
105		XC					
07	11	Filtro Aria	E1750130	HIFLO			E59
125		ALL MODELS 125					
98	03	Filtro Aria	E1750120	HIFLO			E59
125		DUKE					
11		Filtro Aria	CF171085	CHAMPION	90106015000		E65
			E1763020	HIFLO	90106015000		E65
	13	Filtro Olio	CF172050	CHAMPION			E13
			E1715500	HIFLO			E13

KTM

125

EXC

DA	A	DESCRIZIONE	COD. EBF	CLASSE	RIF. ORIG.	NOTE	PAG.
125		EXC					
07	11	Filtro Aria	E1750160	HIFLO			E59
12	13	Filtro Aria	E1750180	HIFLO			E59

125		EXC FACTORY EDITION					
10		Filtro Aria	E1750160	HIFLO			E59

125		EXC SIX DAYS					
10	11	Filtro Aria	E1750160	HIFLO			E59
12		Filtro Aria	E1750180	HIFLO			E59

125		RC					
14		Filtro Aria	CF171085	CHAMPION	<i>90106015000</i>		E65
			E1763020	HIFLO	<i>90106015000</i>		E65

125		SX					
07	10	Filtro Aria	E1750160	HIFLO			E59
11	14	Filtro Aria	E1750180	HIFLO			E59
16		Filtro Aria	E1750190	HIFLO			E59

125		SXS					
07		Filtro Aria	E1750160	HIFLO			E59

125		TUTTI I MODELLI 2T					
04	06	Filtro Aria	E1750130	HIFLO			E59

150		SX					
07	08	Filtro Aria	E1750160	HIFLO			E59
09	10	Filtro Aria	E1750160	HIFLO			E59
11	14	Filtro Aria	E1750180	HIFLO			E59
16		Filtro Aria	E1750190	HIFLO			E59

150		XC					
10		Filtro Aria	E1750160	HIFLO			E59
11	14	Filtro Aria	E1750180	HIFLO			E59

200		ALL MODELS 200					
04	07	Filtro Aria	E1750130	HIFLO			E59
98	03	Filtro Aria	E1750120	HIFLO			E59

200		DUKE					
12		Filtro Aria	CF171085	CHAMPION	<i>90106015000</i>		E65
			E1763020	HIFLO	<i>90106015000</i>		E65
	13	Filtro Olio	CF172050	CHAMPION			E13
			E1715500	HIFLO			E13

200		EXC					
08	11	Filtro Aria	E1750160	HIFLO			E59
12	13	Filtro Aria	E1750180	HIFLO			E59

200		EXC FACTORY EDITION					
10		Filtro Aria	E1750160	HIFLO			E59

200		RC					
14		Filtro Aria	CF171085	CHAMPION	<i>90106015000</i>		E65
			E1763020	HIFLO	<i>90106015000</i>		E65

200		XC					
08	11	Filtro Aria	E1750160	HIFLO			E59

200		XC-W					
08	11	Filtro Aria	E1750160	HIFLO			E59
12	14	Filtro Aria	E1750180	HIFLO			E59

250		ALL MODELS 250					
04		Filtro Aria	E1750130	HIFLO			E59

DA	A	DESCRIZIONE	COD. EBF	CLASSE	RIF. ORIG.	NOTE	PAG.
90	97	Filtro Aria	E1750150	HIFLO			E59
98	03	Filtro Aria	E1750120	HIFLO			E59

250		EXC					
03	03	Filtro Olio	E177088	MAHLE		filtro primario	E13
04	04	Filtro Olio	E177088	MAHLE		filtro primario	E13
	07	Filtro Aria	E1750130	HIFLO			E59
05	05	Filtro Olio	E177088	MAHLE		filtro primario	E13
08	11	Filtro Aria	E1750160	HIFLO			E59
12	13	Filtro Aria	E1750180	HIFLO			E59
13		Filtro Olio	CF172046	CHAMPION			E22
			E1765200	HIFLO			E22

250		EXC RACING					
03	03	Filtro Aria	E1750120	HIFLO		Filtro 1	E59
		Filtro Olio	CF172045	CHAMPION		Filtro 2	E14
			CF172050	CHAMPION		Filtro 1	E13
			E1715500	HIFLO		Filtro 1	E13
			E1715700	HIFLO		Filtro 2	E14
04	06	Filtro Aria	E1750130	HIFLO		Filtro 1	E59
		Filtro Olio	CF172045	CHAMPION		Filtro 2	E14
			CF172050	CHAMPION		Filtro 1	E13
			E1715500	HIFLO		Filtro 1	E13
			E1715700	HIFLO		Filtro 2	E14

250		EXC SIX DAYS					
10	11	Filtro Aria	E1750160	HIFLO			E59
12		Filtro Aria	E1750180	HIFLO			E59
13		Filtro Olio	CF172046	CHAMPION			E22
			E1765200	HIFLO			E22

250		EXC-F					
07	07	Filtro Aria	E1750130	HIFLO			E59
		Filtro Olio	CF172049	CHAMPION			E23
			E1765500	HIFLO			E23
08	11	Filtro Aria	E1750160	HIFLO			E59
		Filtro Olio	CF172049	CHAMPION			E23
			E1765500	HIFLO			E23
10	11	Filtro Aria	E1750160	HIFLO			E59
		Filtro Olio	CF172049	CHAMPION			E23
			E1765500	HIFLO			E23
12		Filtro Aria	E1750180	HIFLO			E59
		Filtro Olio	CF172049	CHAMPION			E23
			E1765500	HIFLO			E23

250		EXC-F SIX DAYS					
12		Filtro Aria	E1750180	HIFLO			E59
	12	Filtro Olio	CF172049	CHAMPION			E23
			E1765500	HIFLO			E23

250		SX					
07	10	Filtro Aria	E1750160	HIFLO			E59
11	14	Filtro Aria	E1750180	HIFLO			E59

250		SX-F					
06	07	Filtro Aria	E1750130	HIFLO			E59
		Filtro Olio	CF172049	CHAMPION			E23
			E1765500	HIFLO			E23
08	10	Filtro Aria	E1750160	HIFLO			E59
		Filtro Olio	CF172049	CHAMPION			E23
			E1765500	HIFLO			E23

* di primo equipaggiamento

DA	A	DESCRIZIONE	COD. EBF	CLASSE	RIF. ORIG.	NOTE	PAG.
11	12	Filtro Aria	E1750180	HIFLO			E59
		Filtro Olio	CF172049	CHAMPION			E23
			E1765500	HIFLO			E23
13	14	Filtro Aria	E1750180	HIFLO			E59
		Filtro Olio	CF172046	CHAMPION			E22
			E1765200	HIFLO			E22
16		Filtro Aria	E1750190	HIFLO			E59

250 SXS

07		Filtro Aria	E1750160	HIFLO			E59
----	--	-------------	-----------------	-------	--	--	-----

250 SXS-F

07		Filtro Aria	E1750160	HIFLO			E59
----	--	-------------	-----------------	-------	--	--	-----

250 TUTTI I MODELLI 2T - 4T

05	06	Filtro Aria	E1750130	HIFLO			E59
----	----	-------------	-----------------	-------	--	--	-----

250 XC

08	10	Filtro Aria	E1750160	HIFLO			E59
11	14	Filtro Aria	E1750180	HIFLO			E59

250 XC-F

07	07	Filtro Aria	E1750130	HIFLO			E59
		Filtro Olio	CF172049	CHAMPION			E23
			E1765500	HIFLO			E23
08	10	Filtro Aria	E1750160	HIFLO			E59
		Filtro Olio	CF172049	CHAMPION			E23
			E1765500	HIFLO			E23
11	12	Filtro Aria	E1750180	HIFLO			E59
		Filtro Olio	CF172049	CHAMPION			E23
			E1765500	HIFLO			E23
13	14	Filtro Aria	E1750180	HIFLO			E59
		Filtro Olio	CF172046	CHAMPION			E22
			E1765200	HIFLO			E22
16		Filtro Aria	E1750190	HIFLO			E59

250 XCF-W

07	07	Filtro Aria	E1750130	HIFLO			E59
		Filtro Olio	CF172049	CHAMPION			E23
			E1765500	HIFLO			E23
08	10	Filtro Aria	E1750160	HIFLO			E59
		Filtro Olio	CF172049	CHAMPION			E23
			E1765500	HIFLO			E23
			E1765500	HIFLO			E23
11	12	Filtro Aria	E1750180	HIFLO			E59
		Filtro Olio	CF172049	CHAMPION			E23
			E1765500	HIFLO			E23
13	14	Filtro Aria	E1750180	HIFLO			E59
		Filtro Olio	CF172046	CHAMPION			E22
			E1765200	HIFLO			E22
			E1765200	HIFLO			E22

250 XC-W

07	07	Filtro Aria	E1750130	HIFLO			E59
08	11	Filtro Aria	E1750160	HIFLO			E59
12	13	Filtro Aria	E1750180	HIFLO			E59

300 ALL MODELS 300

90	97	Filtro Aria	E1750150	HIFLO			E59
98	03	Filtro Aria	E1750120	HIFLO			E59

300 EXC

08	11	Filtro Aria	E1750160	HIFLO			E59
12	13	Filtro Aria	E1750180	HIFLO			E59

DA	A	DESCRIZIONE	COD. EBF	CLASSE	RIF. ORIG.	NOTE	PAG.
300 EXC SIX DAYS							
10	11	Filtro Aria	E1750160	HIFLO			E59
12		Filtro Aria	E1750180	HIFLO			E59

300 TUTTI I MODELLI 2T

04	07	Filtro Aria	E1750130	HIFLO			E59
----	----	-------------	-----------------	-------	--	--	-----

300 XC

08	10	Filtro Aria	E1750160	HIFLO			E59
11	14	Filtro Aria	E1750180	HIFLO			E59

300 XC-W

08	10	Filtro Aria	E1750160	HIFLO			E59
11	11	Filtro Aria	E1750160	HIFLO			E59
12	14	Filtro Aria	E1750180	HIFLO			E59

350 EXC-F

12	14	Filtro Aria	E1750180	HIFLO			E59
		Filtro Olio	CF172046	CHAMPION			E22
			E1765200	HIFLO			E22

350 EXC-F SIX DAYS

12		Filtro Aria	E1750180	HIFLO			E59
		Filtro Olio	CF172046	CHAMPION			E22
			E1765200	HIFLO			E22

350 FREERIDE

12	14	Filtro Olio	CF172046	CHAMPION			E22
			E1765200	HIFLO			E22

350 LC4

93	99	Filtro Aria	E1750110	HIFLO			E59
----	----	-------------	-----------------	-------	--	--	-----

350 SX-F

11	14	Filtro Aria	E1750180	HIFLO			E59
		Filtro Olio	CF172046	CHAMPION			E22
			E1765200	HIFLO			E22
16		Filtro Aria	E1750190	HIFLO			E59

350 XC-F

12	13	Filtro Aria	E1750180	HIFLO			E59
		Filtro Olio	CF172046	CHAMPION			E22
			E1765200	HIFLO			E22
16		Filtro Aria	E1750190	HIFLO			E59

350 XCF-W

12	14	Filtro Aria	E1750180	HIFLO			E59
		Filtro Olio	CF172046	CHAMPION			E22
			E1765200	HIFLO			E22

390 DUKE

13		Filtro Aria	CF171085	CHAMPION	<i>90106015000</i>		E65
			E1763020	HIFLO	<i>90106015000</i>		E65

390 RC

14		Filtro Aria	CF171085	CHAMPION	<i>90106015000</i>		E65
			E1763020	HIFLO	<i>90106015000</i>		E65

400 ALL ROTAX ENGINES

		Filtro Olio	E177086	MAHLE			E12
--	--	-------------	----------------	-------	--	--	-----

400 EGS

		Filtro Olio	CF172047	CHAMPION		Filtro 2	E13
			CF172050	CHAMPION		Filtro 1	E13
			E1715500	HIFLO		Filtro 1	E13

* di primo equipaggiamento

DA	A	DESCRIZIONE	COD. EBF	CLASSE	RIF. ORIG.	NOTE	PAG.
			E1715600	HIFLO		Filtro 2	E13
			E172555400	UFI			E13
			E177088	MAHLE		filtro primario	E13
			E177092	MAHLE		filtro secondario	E13

400 | EXC

00	03	Filtro Olio	E172555400	UFI			E13
04	05	Filtro Aria	E1750120	HIFLO		Filtro 1-1 foro	E59
			E1750130	HIFLO		Filtro 1-3 fori	E59
		Filtro Olio	CF172045	CHAMPION		Filtro 2-1 foro	E14
			CF172050	CHAMPION		Filtro 1-1 foro	E13
			E1715500	HIFLO		Filtro 1-1 foro	E13
			E1715700	HIFLO		Filtro 2-1 foro	E14
			E177088	MAHLE		filtro primario	E13
06	07	Filtro Aria	E1750130	HIFLO		Filtro 1	E59
		Filtro Olio	CF172045	CHAMPION		Filtro 2	E14
			CF172050	CHAMPION		Filtro 1	E13
			E1715500	HIFLO		Filtro 1	E13
			E1715700	HIFLO		Filtro 2	E14
			E177088	MAHLE		filtro primario	E13
08	11	Filtro Aria	E1750160	HIFLO			E59
		Filtro Olio	CF172046	CHAMPION			E22
			E1765200	HIFLO			E22

400 | EXC RACING

04	05	Filtro Aria	E1750120	HIFLO		Filtro 1-1 foro	E59
			E1750130	HIFLO		Filtro 1-3 fori	E59
		Filtro Olio	CF172045	CHAMPION		Filtro 2-1 foro	E14
			CF172050	CHAMPION		Filtro 1-1 foro	E13
			E1715500	HIFLO		Filtro 1-1 foro	E13
			E1715700	HIFLO		Filtro 2-1 foro	E14

400 | EXE

		Filtro Olio	CF172050	CHAMPION		Filtro 1	E13
			E1715500	HIFLO		Filtro 1	E13
			E172555400	UFI			E13
			E177088	MAHLE		filtro primario	E13

400 | EXE SUPER COMPETITION

		Filtro Olio	CF172050	CHAMPION		Filtro 1	E13
			E1715500	HIFLO		Filtro 1	E13
			E177088	MAHLE		filtro primario	E13

400 | LC4

00	03	Filtro Aria	E1750120	HIFLO		1 foro	E59
			E1750130	HIFLO		3 fori	E59
93	99	Filtro Aria	E1750110	HIFLO			E59

400 | MXC

04	05	Filtro Aria	E1750120	HIFLO		Filtro 1-1 foro	E59
			E1750130	HIFLO		Filtro 1-3 fori	E59

DA	A	DESCRIZIONE	COD. EBF	CLASSE	RIF. ORIG.	NOTE	PAG.
		Filtro Olio	CF172045	CHAMPION		Filtro 2-1 foro	E14
			CF172050	CHAMPION		Filtro 1-1 foro	E13
			E1715500	HIFLO		Filtro 1-1 foro	E13
			E1715700	HIFLO		Filtro 2-1 foro	E14
99	02	Filtro Olio	E177088	MAHLE		filtro primario	E13

400 | SUPER COMPETITION

		Filtro Olio	E172555400	UFI			E13
--	--	-------------	-------------------	-----	--	--	-----

400 | SX

04	05	Filtro Aria	E1750120	HIFLO		Filtro 1-1 foro	E59
			E1750130	HIFLO		Filtro 1-3 fori	E59
		Filtro Olio	CF172045	CHAMPION		Filtro 2-1 foro	E14
			CF172050	CHAMPION		Filtro 1-1 foro	E13
			E1715500	HIFLO		Filtro 1-1 foro	E13
			E1715700	HIFLO		Filtro 2-1 foro	E14
98	02	Filtro Olio	E177088	MAHLE		filtro primario	E13

400 | SX RACING

		Filtro Olio	E172555400	UFI			E13
--	--	-------------	-------------------	-----	--	--	-----

400 | SXC

00	00	Filtro Olio	E172555400	UFI			E13
----	----	-------------	-------------------	-----	--	--	-----

400 | XC-W

07	07	Filtro Aria	E1750130	HIFLO		Filtro 1	E59
		Filtro Olio	CF172045	CHAMPION		Filtro 2	E14
			CF172050	CHAMPION		Filtro 1	E13
			E1715500	HIFLO		Filtro 1	E13
			E1715700	HIFLO		Filtro 2	E14
08	10	Filtro Aria	E1750160	HIFLO			E59
		Filtro Olio	CF172046	CHAMPION			E22
			E1765200	HIFLO			E22

450 | EXC

03	06	Filtro Aria	E1750130	HIFLO		Filtro 1	E59
		Filtro Olio	CF172045	CHAMPION		Filtro 2	E14
			CF172050	CHAMPION		Filtro 1	E13
			E1715500	HIFLO		Filtro 1	E13
			E1715700	HIFLO		Filtro 2	E14
			E172555400	UFI			E13
			E177088	MAHLE		filtro primario	E13
07	07	Filtro Aria	E1750130	HIFLO		Filtro 1	E59
		Filtro Olio	CF172045	CHAMPION		Filtro 2	E14
			CF172050	CHAMPION		Filtro 1	E13
			E1715500	HIFLO		Filtro 1	E13
			E1715700	HIFLO		Filtro 2	E14
09	11	Filtro Aria	E1750160	HIFLO			E59
		Filtro Olio	CF172046	CHAMPION			E22
			E1765200	HIFLO			E22
12	13	Filtro Aria	E1750180	HIFLO			E59
		Filtro Olio	CF172049	CHAMPION			E23
			E1765500	HIFLO			E23

* di primo equipaggiamento

DA	A	DESCRIZIONE	COD. EBF	CLASSE	RIF. ORIG.	NOTE	PAG.
450 EXC SIX DAYS							
10	11	Filtro Aria	E1750160	HIFLO			E59
		Filtro Olio	CF172046	CHAMPION			E22
			E1765200	HIFLO			E22
12		Filtro Aria	E1750180	HIFLO			E59
		Filtro Olio	CF172049	CHAMPION			E23
			E1765500	HIFLO			E23

450 EXC-R							
08		Filtro Aria	E1750160	HIFLO			E59
		Filtro Olio	CF172046	CHAMPION			E22
			E1765200	HIFLO			E22

450 MXC							
03	05	Filtro Olio	E177088	MAHLE		filtro primario	E13
	06	Filtro Aria	E1750130	HIFLO		Filtro 1	E59
		Filtro Olio	CF172045	CHAMPION		Filtro 2	E14
			CF172050	CHAMPION		Filtro 1	E13
			E1715500	HIFLO		Filtro 1	E13
			E1715700	HIFLO		Filtro 2	E14

450 RALLY FACTORY REPLICA							
11	14	Filtro Olio	CF172048	CHAMPION	<i>835. 38. 005. 000; 835. 38. 005. 001</i>		E23
			E1765000	HIFLO	<i>835. 38. 005. 000; 835. 38. 005. 001</i>		E23
			E1765800	HIFLO			E23

450 SMR							
05	05	Filtro Olio	E177088	MAHLE		filtro primario	E13
	07	Filtro Aria	E1750130	HIFLO		Filtro 1	E59
		Filtro Olio	CF172045	CHAMPION		Filtro 2	E14
			CF172050	CHAMPION		Filtro 1	E13
			E1715500	HIFLO		Filtro 1	E13
			E1715700	HIFLO		Filtro 2	E14
08	10	Filtro Olio	CF172046	CHAMPION			E22
			E1765200	HIFLO			E22
11	12	Filtro Aria	E1750180	HIFLO			E59
		Filtro Olio	CF172046	CHAMPION			E22
			E1765200	HIFLO			E22
14		Filtro Aria	E1750180	HIFLO			E59
		Filtro Olio	CF172049	CHAMPION			E23
			E1765500	HIFLO			E23

450 SX							
02	02	Filtro Olio	E172555400	UFI			E13
03	05	Filtro Olio	E177088	MAHLE		filtro primario	E13
	06	Filtro Aria	E1750130	HIFLO		Filtro 1	E59
		Filtro Olio	CF172045	CHAMPION		Filtro 2	E14
			CF172050	CHAMPION		Filtro 1	E13
			E1715500	HIFLO		Filtro 1	E13
			E1715700	HIFLO		Filtro 2	E14

450 SX ATV							
09	11	Filtro Aria	E1750160	HIFLO			E59
		Filtro Olio	CF172048	CHAMPION	<i>835. 38. 005. 000; 835. 38. 005. 001</i>		E23
			E1765000	HIFLO	<i>835. 38. 005. 000; 835. 38. 005. 001</i>		E23

			E1765800	HIFLO			E23
--	--	--	-----------------	-------	--	--	-----

450 SX-F							
07	10	Filtro Aria	E1750160	HIFLO			E59
		Filtro Olio	CF172046	CHAMPION			E22
			E1765200	HIFLO			E22
11	12	Filtro Aria	E1750180	HIFLO			E59
		Filtro Olio	CF172046	CHAMPION			E22
			E1765200	HIFLO			E22
13	14	Filtro Aria	E1750180	HIFLO			E59
		Filtro Olio	CF172049	CHAMPION			E23
			E1765500	HIFLO			E23
16		Filtro Aria	E1750190	HIFLO			E59

450 SXS-F							
07		Filtro Aria	E1750160	HIFLO		Filtro Aria	E59

450 XC							
07	07	Filtro Aria	E1750130	HIFLO		Filtro 1	E59
		Filtro Olio	CF172045	CHAMPION		Filtro 2	E14
			CF172050	CHAMPION		Filtro 1	E13
			E1715500	HIFLO		Filtro 1	E13
			E1715700	HIFLO		Filtro 2	E14
08	12	Filtro Aria	E1750160	HIFLO		Filtro 1	E59
		Filtro Olio	CF172045	CHAMPION		Filtro 2	E14
			CF172050	CHAMPION		Filtro 1	E13
			E1715500	HIFLO		Filtro 1	E13
			E1715700	HIFLO		Filtro 2	E14

450 XC ATV							
08	11	Filtro Aria	E1750160	HIFLO		Filtro 1	E59
		Filtro Olio	CF172045	CHAMPION		Filtro 2	E14
			CF172050	CHAMPION		Filtro 1	E13
			E1715500	HIFLO		Filtro 1	E13
			E1715700	HIFLO		Filtro 2	E14

450 XC-F							
08	10	Filtro Aria	E1750160	HIFLO			E59
		Filtro Olio	CF172046	CHAMPION			E22
			E1765200	HIFLO			E22
13	14	Filtro Aria	E1750180	HIFLO			E59
		Filtro Olio	CF172049	CHAMPION			E23
			E1765500	HIFLO			E23
16		Filtro Aria	E1750190	HIFLO			E59

450 XC-W							
07	09	Filtro Aria	E1750130	HIFLO		Filtro 1	E59
		Filtro Olio	CF172045	CHAMPION		Filtro 2	E14
			CF172050	CHAMPION		Filtro 1	E13
			E1715500	HIFLO		Filtro 1	E13
			E1715700	HIFLO		Filtro 2	E14
10	11	Filtro Aria	E1750160	HIFLO			E59
		Filtro Olio	CF172046	CHAMPION			E22
			E1765200	HIFLO			E22
12	14	Filtro Aria	E1750180	HIFLO			E59
		Filtro Olio	CF172049	CHAMPION			E23
			E1765500	HIFLO			E23

450 XC-W SIX DAYS							
10	11	Filtro Aria	E1750160	HIFLO			E59
		Filtro Olio	CF172046	CHAMPION			E22
			E1765200	HIFLO			E22

* di primo equipaggiamento

DA	A	DESCRIZIONE	COD. EBF	CLASSE	RIF. ORIG.	NOTE	PAG.
450		XC-WR					
08	10	Filtro Aria	E1750160	HIFLO			E59
		Filtro Olio	CF172046	CHAMPION			E22
			E1765200	HIFLO			E22

500		EXC					
12	14	Filtro Aria	E1750180	HIFLO			E59
		Filtro Olio	CF172049	CHAMPION			E23
			E1765500	HIFLO			E23

500		EXC SIX DAYS					
12	13	Filtro Aria	E1750180	HIFLO			E59
		Filtro Olio	CF172049	CHAMPION			E23
			E1765500	HIFLO			E23

500		MXC					
		Filtro Olio	E172555400	UFI			E13

500		SX					
		Filtro Olio	E172555400	UFI			E13

500		SX RACING					
		Filtro Olio	E172555400	UFI			E13

500		XC-W					
12	14	Filtro Aria	E1750180	HIFLO			E59
		Filtro Olio	CF172049	CHAMPION			E23
			E1765500	HIFLO			E23

505		SX ATV					
09	11	Filtro Aria	E1750160	HIFLO			E59
		Filtro Olio	CF172048	CHAMPION	<i>835. 38. 005. 000; 835. 38. 005. 001</i>		E23
			E1765000	HIFLO	<i>835. 38. 005. 000; 835. 38. 005. 001</i>		E23
			E1765800	HIFLO			E23
12		Filtro Olio	CF172048	CHAMPION	<i>835. 38. 005. 000; 835. 38. 005. 001</i>		E23
			E1765000	HIFLO	<i>835. 38. 005. 000; 835. 38. 005. 001</i>		E23
			E1765800	HIFLO			E23

505		SX-F					
08	09	Filtro Aria	E1750160	HIFLO			E59
		Filtro Olio	CF172046	CHAMPION			E22
			E1765200	HIFLO			E22

505		XC-F					
08	09	Filtro Aria	E1750160	HIFLO			E59
		Filtro Olio	CF172046	CHAMPION			E22
			E1765200	HIFLO			E22

520		EXC					
01	02	Filtro Aria	E1750120	HIFLO		Filtro 2-1 foro	E59
			E1750130	HIFLO		Filtro 1-3 fori	E59
		Filtro Olio	CF172045	CHAMPION		Filtro 2-1 foro	E14
			CF172050	CHAMPION		Filtro 1-3 fori	E13
			E1715500	HIFLO		Filtro 1-3 fori	E13
			E1715700	HIFLO		Filtro 2-1 foro	E14

			E177088	MAHLE		filtro primario (1 foro)	E13
99	00	Filtro Aria	E1750120	HIFLO		Filtro 1	E59
		Filtro Olio	CF172045	CHAMPION		Filtro 2	E14
			CF172050	CHAMPION		Filtro 1	E13
			E1715500	HIFLO		Filtro 1	E13
			E1715700	HIFLO		Filtro 2	E14
			E177088	MAHLE		filtro primario	E13

520		MXC					
01	02	Filtro Aria	E1750120	HIFLO		Filtro 2-1 foro	E59
			E1750130	HIFLO		Filtro 1-3 fori	E59
		Filtro Olio	CF172045	CHAMPION		Filtro 2-1 foro	E14
			CF172050	CHAMPION		Filtro 1-3 fori	E13
			E1715500	HIFLO		Filtro 1-3 fori	E13
			E1715700	HIFLO		Filtro 2-1 foro	E14
			E177088	MAHLE		filtro primario (1 foro)	E13
99	00	Filtro Aria	E1750120	HIFLO		Filtro 1	E59
		Filtro Olio	CF172045	CHAMPION		Filtro 2	E14
			CF172050	CHAMPION		Filtro 1	E13
			E1715500	HIFLO		Filtro 1	E13
			E1715700	HIFLO		Filtro 2	E14
			E177088	MAHLE		filtro primario	E13

520		SX					
01	02	Filtro Aria	E1750120	HIFLO		Filtro 2-1 foro	E59
			E1750130	HIFLO		Filtro 1-3 fori	E59
		Filtro Olio	CF172045	CHAMPION		Filtro 2-1 foro	E14
			CF172050	CHAMPION		Filtro 1-1 foro	E13
			E1715500	HIFLO		Filtro 1-1 foro	E13
			E1715700	HIFLO		Filtro 2-1 foro	E14
			E177088	MAHLE		filtro primario (1 foro)	E13
99	00	Filtro Aria	E1750120	HIFLO		Filtro 1	E59
		Filtro Olio	CF172045	CHAMPION		Filtro 2	E14
			CF172050	CHAMPION		Filtro 1	E13
			E1715500	HIFLO		Filtro 1	E13
			E1715700	HIFLO		Filtro 2	E14
			E177088	MAHLE		filtro primario	E13

525		EXC					
03	07	Filtro Aria	E1750120	HIFLO		Filtro 2-1 foro	E59
			E1750130	HIFLO		Filtro 1-3 fori	E59
		Filtro Olio	CF172045	CHAMPION		Filtro 2-1 foro	E14
			CF172050	CHAMPION		Filtro 1-3 fori	E13
			E1715500	HIFLO		Filtro 1-3 fori	E13
			E1715700	HIFLO		Filtro 2-1 foro	E14

* di primo equipaggiamento

DA	A	DESCRIZIONE	COD. EBF	CLASSE	RIF. ORIG.	NOTE	PAG.
			E177088	MAHLE		filtro primario (1 foro)	E13
525	MXC						
03	07	Filtro Aria	E1750120	HIFLO		Filtro 2-1 foro	E59
			E1750130	HIFLO		Filtro 1-3 fori	E59
		Filtro Olio	CF172045	CHAMPION		Filtro 2-1 foro	E14
			CF172050	CHAMPION		Filtro 1-3 fori	E13
			E1715500	HIFLO		Filtro 1-3 fori	E13
			E1715700	HIFLO		Filtro 2-1 foro	E14
			E177088	MAHLE		filtro primario (1 foro)	E13
525	SMR						
04	06	Filtro Aria	E1750130	HIFLO		Filtro 1	E59
		Filtro Olio	CF172045	CHAMPION		Filtro 2	E14
			CF172050	CHAMPION		Filtro 1	E13
			E1715500	HIFLO		Filtro 1	E13
			E1715700	HIFLO		Filtro 2	E14
			E177088	MAHLE		filtro primario	E13
525	SX						
03	07	Filtro Aria	E1750120	HIFLO		Filtro 2-1 foro	E59
			E1750130	HIFLO		Filtro 1-3 fori	E59
		Filtro Olio	CF172045	CHAMPION		Filtro 2-1 foro	E14
			CF172050	CHAMPION		Filtro 1-3 fori	E13
			E1715500	HIFLO		Filtro 1-3 fori	E13
			E1715700	HIFLO		Filtro 2-1 foro	E14
			E177088	MAHLE		filtro primario (1 foro)	E13
525	XC ATV						
08	11	Filtro Aria	E1750160	HIFLO		Filtro 1	E59
		Filtro Olio	CF172045	CHAMPION		Filtro 2	E14
			CF172050	CHAMPION		Filtro 1	E13
			E1715500	HIFLO		Filtro 1	E13
			E1715700	HIFLO		Filtro 2	E14
530	EXC						
10	11	Filtro Aria	E1750160	HIFLO			E59
		Filtro Olio	CF172046	CHAMPION			E22
			E1765200	HIFLO			E22
530	EXC FACTORY EDITION						
10		Filtro Aria	E1750160	HIFLO			E59
		Filtro Olio	CF172046	CHAMPION			E22
			E1765200	HIFLO			E22
530	EXC SIX DAYS						
09	11	Filtro Aria	E1750160	HIFLO			E59
		Filtro Olio	CF172046	CHAMPION			E22
			E1765200	HIFLO			E22
530	EXC-R						
08	09	Filtro Aria	E1750160	HIFLO			E59
		Filtro Olio	CF172046	CHAMPION			E22

* di primo equipaggiamento

DA	A	DESCRIZIONE	COD. EBF	CLASSE	RIF. ORIG.	NOTE	PAG.
			E1765200	HIFLO			E22
530	XC-RW						
08	09	Filtro Aria	E1750160	HIFLO			E59
		Filtro Olio	CF172046	CHAMPION			E22
			E1765200	HIFLO			E22
530	XC-W						
10		Filtro Aria	E1750160	HIFLO			E59
		Filtro Olio	CF172046	CHAMPION			E22
			E1765200	HIFLO			E22
530	XC-W SIX DAYS						
10	11	Filtro Aria	E1750160	HIFLO			E59
		Filtro Olio	CF172046	CHAMPION			E22
			E1765200	HIFLO			E22
540	SXS						
		Filtro Olio	CF172045	CHAMPION		Filtro 2	E14
			CF172050	CHAMPION		Filtro 1	E13
			E1715500	HIFLO		Filtro 1	E13
			E1715700	HIFLO		Filtro 2	E14
			E177088	MAHLE		filtro primario	E13
560	SMR						
07		Filtro Aria	E1750130	HIFLO		Filtro 1	E59
		Filtro Olio	CF172045	CHAMPION		Filtro 2	E14
			CF172050	CHAMPION		Filtro 1	E13
			E1715500	HIFLO		Filtro 1	E13
			E1715700	HIFLO		Filtro 2	E14
			E177088	MAHLE		filtro primario	E13
600	ALL ROTAX ENGINES						
		Filtro Olio	E177086	MAHLE			E12
600	ENDURO						
		Filtro Olio	E172555300	UFI		Mot. Rotax	E12
600	EXE						
		Filtro Olio	E172555400	UFI			E13
600	LC4						
		Filtro Olio	E172555400	UFI			E13
93	99	Filtro Aria	E1750110	HIFLO			E59
600	LC4 BAJA						
		Filtro Olio	E172555400	UFI			E13
600	LC4 ENDURO 640						
98	04	Filtro Olio	E172555400	UFI			E13
600	LC4 GS						
		Filtro Olio	E172555400	UFI			E13
600	LC4 INCAS						
		Filtro Olio	E172555400	UFI			E13
600	SMC 660						
		Filtro Olio	E172555400	UFI			E13
600	SUPER COMPETITION 620						
		Filtro Olio	E172555400	UFI			E13
600	SUPER COMPETITION 625						
		Filtro Olio	E172555400	UFI			E13

KTM

600

SUPER COMPETITION 625

FILTRI

DA	A	DESCRIZIONE	COD. EBF	CLASSE	RIF. ORIG.	NOTE	PAG.
600 SUPER MOTO 640							
98		Filtro Olio	E172555400	UFI			E13
600 SX 620							
		Filtro Olio	E172555400	UFI			E13
620 DUKE							
		Filtro Olio	CF172047	CHAMPION		Filtro 2	E13
			CF172050	CHAMPION		Filtro 1	E13
			E1715500	HIFLO		Filtro 1	E13
			E1715600	HIFLO		Filtro 2	E13
			E172555400	UFI			E13
			E177088	MAHLE		filtro primario	E13
			E177092	MAHLE		filtro secondario	E13
620 EGS							
		Filtro Olio	CF172047	CHAMPION		Filtro 2	E13
			CF172050	CHAMPION		Filtro 1	E13
			E1715500	HIFLO		Filtro 1	E13
			E1715600	HIFLO		Filtro 2	E13
			E172555400	UFI			E13
			E177088	MAHLE		filtro primario	E13
			E177092	MAHLE		filtro secondario	E13
620 EXC							
		Filtro Olio	E172555400	UFI			E13
620 EXE							
		Filtro Olio	CF172050	CHAMPION		Filtro 1	E13
			E1715500	HIFLO		Filtro 1	E13
			E177088	MAHLE		filtro primario	E13
620 EXE SUPER COMPETITION							
		Filtro Olio	CF172050	CHAMPION		Filtro 1	E13
			E1715500	HIFLO		Filtro 1	E13
			E177088	MAHLE		filtro primario	E13
620 LC4							
94	99	Filtro Aria	E1750110	HIFLO			E59
620 LSK							
		Filtro Olio	CF172047	CHAMPION		Filtro 2	E13
			CF172050	CHAMPION		Filtro 1	E13
			E1715500	HIFLO		Filtro 1	E13
			E1715600	HIFLO		Filtro 2	E13
			E177088	MAHLE		filtro primario	E13
			E177092	MAHLE		filtro secondario	E13
625 SMC							
04	05	Filtro Olio	CF172047	CHAMPION		Filtro 2	E13
			CF172050	CHAMPION		Filtro 1	E13
			E1715500	HIFLO		Filtro 1	E13
			E1715600	HIFLO		Filtro 2	E13
			E177088	MAHLE			E13
625 SXC							
03	04	Filtro Olio	CF172045	CHAMPION		Filtro 2	E14
			CF172050	CHAMPION		Filtro 1	E13
			E1715500	HIFLO		Filtro 1	E13

DA	A	DESCRIZIONE	COD. EBF	CLASSE	RIF. ORIG.	NOTE	PAG.
			E1715700	HIFLO		Filtro 2	E14
			E177088	MAHLE		filtro primario	E13
05		Filtro Olio	CF172047	CHAMPION		Filtro 2	E13
			CF172050	CHAMPION		Filtro 1	E13
			E1715500	HIFLO		Filtro 1	E13
			E1715600	HIFLO		Filtro 2	E13
640 DUKE							
99	06	Filtro Aria	E1750140	HIFLO		Filtro 1	E59
		Filtro Olio	CF172047	CHAMPION		Filtro 2	E13
			CF172050	CHAMPION		Filtro 1	E13
			E1715500	HIFLO		Filtro 1	E13
			E1715600	HIFLO		Filtro 2	E13
			E172555400	UFI			E13
			E177088	MAHLE		filtro primario	E13
			E177092	MAHLE		filtro secondario	E13
640 LC4							
		Filtro Olio	CF172047	CHAMPION		Filtro 2	E13
			CF172050	CHAMPION		Filtro 1	E13
			E1715500	HIFLO		Filtro 1	E13
			E1715600	HIFLO		Filtro 2	E13
			E177088	MAHLE		filtro primario	E13
			E177092	MAHLE		filtro secondario	E13
660 RALLY E FACTORY REPLICA							
06	07	Filtro Olio	CF172045	CHAMPION		Filtro 2	E14
			CF172047	CHAMPION		Filtro 1	E13
			CF172050	CHAMPION		Gearbox Filter	E13
			E1715500	HIFLO		Gearbox Filter	E13
			E1715600	HIFLO		Filtro 1	E13
			E1715700	HIFLO		Filtro 2	E14
660 SMC							
04	05	Filtro Olio	CF172045	CHAMPION		Filtro 1	E14
			CF172050	CHAMPION		Filtro 1	E13
			E1715500	HIFLO		Filtro 1	E13
			E1715700	HIFLO		Filtro 1	E14
660 SUPERMOTO							
02	03	Filtro Olio	CF172045	CHAMPION		Filtro 2	E14
			CF172050	CHAMPION		Filtro 1	E13
			E1715500	HIFLO		Filtro 1	E13
			E1715700	HIFLO		Filtro 2	E14
			E177088	MAHLE		filtro primario	E13
			E177092	MAHLE		filtro secondario	E13
690 DUKE							
07		Filtro Carburante	E177073	MAHLE			E27
08	11	Filtro Olio	CF172045	CHAMPION		Filtro 2	E14
			CF172050	CHAMPION		Filtro 1	E13
			E1715500	HIFLO		Filtro 1	E13
			E1715700	HIFLO		Filtro 2	E14
			E177088	MAHLE		Primo filtro	E13
	12	Filtro Aria	E177105	MAHLE			E70
12	13	Filtro Olio	CF172050	CHAMPION		Filtro 2	E13
			E1715500	HIFLO		Filtro 2	E13

* di primo equipaggiamento

DA	A	DESCRIZIONE	COD. EBF	CLASSE	RIF. ORIG.	NOTE	PAG.
			E1765100	HIFLO	<i>75038046100;</i> <i>75038046101</i>	Filtro 1	E22
			E177088	MAHLE		Secondo filtro	E13

690 DUKE R

08		Filtro Carburante	E177073	MAHLE			E27
10	11	Filtro Olio	CF172045	CHAMPION		Filtro 2	E14
			CF172050	CHAMPION		Filtro 1	E13
			E1715500	HIFLO		Filtro 1	E13
			E1715700	HIFLO		Filtro 2	E14
			E177088	MAHLE		Primo filtro	E13
12	13	Filtro Olio	CF172050	CHAMPION		Filtro 2	E13
			E1715500	HIFLO		Filtro 2	E13
			E1765100	HIFLO	<i>75038046100;</i> <i>75038046101</i>	Filtro 1	E22

690 ENDURO

08	11	Filtro Olio	CF172045	CHAMPION		Filtro 2	E14
			CF172050	CHAMPION		Filtro 1	E13
			E1715500	HIFLO		Filtro 1	E13
			E1715700	HIFLO		Filtro 2	E14
12		Filtro Aria	E177104	MAHLE			E70

690 ENDURO R

09	11	Filtro Olio	CF172045	CHAMPION		Filtro 2	E14
			CF172050	CHAMPION		Filtro 1	E13
			E1715500	HIFLO		Filtro 1	E13
			E1715700	HIFLO		Filtro 2	E14
			E177088	MAHLE		Primo filtro	E13
12	13	Filtro Olio	CF172050	CHAMPION		Filtro 2	E13
			E1715500	HIFLO		Filtro 2	E13
			E1765100	HIFLO	<i>75038046100;</i> <i>75038046101</i>	Filtro 1	E22

690 RALLY FACTORY REPLICA

07	08	Filtro Olio	CF172049	CHAMPION		Filtro 2	E23
			E1765100	HIFLO	<i>75038046100;</i> <i>75038046101</i>	Filtro 1	E22
			E1765500	HIFLO		Filtro 2	E23
09	10	Filtro Aria	E1750170	HIFLO		Filtro 1	E59
		Filtro Olio	CF172050	CHAMPION		Filtro 2	E13
			E1715500	HIFLO		Filtro 2	E13
			E1765100	HIFLO	<i>75038046100;</i> <i>75038046101</i>	Filtro 1	E22

690 SMC

08	11	Filtro Olio	CF172045	CHAMPION		Filtro 2	E14
			CF172050	CHAMPION		Filtro 1	E13
			E1715500	HIFLO		Filtro 1	E13
			E1715700	HIFLO		Filtro 2	E14
12		Filtro Aria	E177104	MAHLE			E70

690 SMC R

12	13	Filtro Olio	CF172050	CHAMPION		Filtro 2	E13
			E1715500	HIFLO		Filtro 2	E13
			E1765100	HIFLO	<i>75038046100;</i> <i>75038046101</i>	Filtro 1	E22

690 SUPERMOTO

07	09	Filtro Aria	E177105	MAHLE			E70
----	----	-------------	----------------	-------	--	--	-----

690 SUPERMOTO R

07	07	Filtro Olio	CF172045	CHAMPION		Filtro 2	E14
			CF172049	CHAMPION		Filtro 1	E23
			E1715700	HIFLO		Filtro 2	E14

DA	A	DESCRIZIONE	COD. EBF	CLASSE	RIF. ORIG.	NOTE	PAG.
			E1765500	HIFLO		Filtro 1	E23
08	09	Filtro Olio	CF172045	CHAMPION		Filtro 2	E14
			CF172050	CHAMPION		Filtro 1	E13
			E1715500	HIFLO		Filtro 1	E13
			E1715700	HIFLO		Filtro 2	E14

1050 ADVENTURE

15		Filtro Aria	CF171086	CHAMPION	<i>60306015000</i>		E65
			E1763010	HIFLO	<i>60306015000</i>		E65

1190 ADVENTURE

13		Filtro Aria	CF171086	CHAMPION	<i>60306015000</i>		E65
			E1763010	HIFLO	<i>60306015000</i>		E65

1190 ADVENTURE R

13		Filtro Aria	CF171086	CHAMPION	<i>60306015000</i>		E65
			E1763010	HIFLO	<i>60306015000</i>		E65

1190 RC8

08	12	Filtro Aria	E177103	MAHLE			E70
----	----	-------------	----------------	-------	--	--	-----

1290 SUPER ADVENTURE

14		Filtro Aria	CF171086	CHAMPION	<i>60306015000</i>		E65
			E1763010	HIFLO	<i>60306015000</i>		E65

1290 SUPER DUKE R

14	14	Filtro Aria	CF171086	CHAMPION	<i>60306015000</i>		E65
			E1763010	HIFLO	<i>60306015000</i>		E65

KYMCO

50 AGILITY CARRY

11	11	Filtro Aria	E17601	OKYAMI	<i>00164044 -</i> <i>1723C-</i> <i>LBD6- E00</i>		E63
----	----	-------------	---------------	--------	--	--	-----

50 AGILITY CITY R16 2T

10	12	Filtro Aria DS	E1750105	HIFLO			E65
----	----	----------------	-----------------	-------	--	--	-----

50 AGILITY R12

05	08	Filtro Aria	E17601	OKYAMI	<i>00164044 -</i> <i>1723C-</i> <i>LBD6- E00</i>		E63
----	----	-------------	---------------	--------	--	--	-----

50 AGILITY R16 2T

10	12	Filtro Aria	E17612	OKYAMI	<i>00162309;</i> <i>17205KFA69000</i>		E65
----	----	-------------	---------------	--------	--	--	-----

50 AGILITY R16 4T

08	09	Filtro Aria	E17688	OKYAMI	<i>00101074;</i> <i>1723C-</i> <i>LAB4- 9000</i>		E68
----	----	-------------	---------------	--------	--	--	-----

50 AGILITY RS

09	09	Filtro Aria	E17601	OKYAMI	<i>00164044 -</i> <i>1723C-</i> <i>LBD6- E00</i>		E63
----	----	-------------	---------------	--------	--	--	-----

50 AGILITY RS NAKED 2T

10	12	Filtro Aria DS	E1750095	HIFLO			E63
----	----	----------------	-----------------	-------	--	--	-----

50 B&W

02	03	Filtro Aria	E17600	OKYAMI	<i>00163571;</i> <i>17205KEB79000</i>		E63
----	----	-------------	---------------	--------	--	--	-----

50 CX

93	93	Filtro Aria	E17576	OKYAMI	<i>00163101</i>		E75
----	----	-------------	---------------	--------	-----------------	--	-----

50 CX SUPER

94	97	Filtro Aria	E17576	OKYAMI	<i>00163101</i>		E75
----	----	-------------	---------------	--------	-----------------	--	-----

* di primo equipaggiamento

DA	A	DESCRIZIONE	COD. EBF	CLASSE	RIF. ORIG.	NOTE	PAG.
50 DINK							
07	07	Filtro Aria	E17688	OKYAMI	00101074; 1723C- LAB4- 9000		E68
98	07	Filtro Aria DS	E1750095	HIFLO			E63
50 DINK CLASSIC							
03	03	Filtro Aria	E17600	OKYAMI	00163571; 17205KEB79000		E63
50 DINK CLASSIC 2T							
98	07	Filtro Aria DS	E1750095	HIFLO			E63
50 DINK LC							
98	03	Filtro Aria	E17600	OKYAMI	00163571; 17205KEB79000		E63
50 DJ							
91	00	Filtro Aria	E17576	OKYAMI	00163101		E75
50 FILLY LX							
01	02	Filtro Aria	E17703	OKYAMI	00117181		E69
50 GRAN DINK							
05	12	Filtro Aria DS	E1750095	HIFLO			E63
50 GRAN DINK S 2T							
05	12	Filtro Aria DS	E1750095	HIFLO			E63
50 HEROISM							
95	97	Filtro Aria	E17575	OKYAMI	00166204		E63
		Filtro Aria DS	E1751065	HIFLO			E63
50 KB							
95	00	Filtro Aria DS	E1750085	HIFLO			E86
50 PEOPLE							
99		Filtro Aria	E17612	OKYAMI	00162309; 17205KFA69000		E65
	12	Filtro Aria DS	E1750105	HIFLO			E65
50 PEOPLE S 2T							
05	08	Filtro Aria	E17612	OKYAMI	00162309; 17205KFA69000		E65
95	12	Filtro Aria DS	E1750105	HIFLO			E65
50 PEOPLE S 4T							
06	08	Filtro Aria	E17688	OKYAMI	00101074; 1723C- LAB4- 9000		E68
50 SENTO							
08	08	Filtro Aria	E17688	OKYAMI	00101074; 1723C- LAB4- 9000		E68
50 SNIPER							
93	93	Filtro Aria	E17575	OKYAMI	00166204		E63
	96	Filtro Aria DS	E1751065	HIFLO			E63
50 SNIPER DD							
94	96	Filtro Aria	E17575	OKYAMI	00166204		E63
50 SUPER 8 2T							
09	13	Filtro Aria	E17612	OKYAMI	00162309; 17205KFA69000		E65
		Filtro Aria DS	E1750105	HIFLO			E65
50 SUPER 8 4T							
09		Filtro Aria	E17688	OKYAMI	00101074; 1723C- LAB4- 9000		E68

* di primo equipaggiamento

DA	A	DESCRIZIONE	COD. EBF	CLASSE	RIF. ORIG.	NOTE	PAG.
50 SUPER 9							
00	00	Filtro Aria	E17600	OKYAMI	00163571; 17205KEB79000		E63
	07	Filtro Aria DS	E1750095	HIFLO			E63
50 SUPER 9 SPORT							
00	07	Filtro Aria DS	E1750095	HIFLO			E63
03	04	Filtro Aria	E17600	OKYAMI	00163571; 17205KEB79000		E63
50 TOP BOY							
97	00	Filtro Aria	E17600	OKYAMI	00163571; 17205KEB79000		E63
50 TOP BOY OFF ROAD							
97		Filtro Aria DS	E1750095	HIFLO			E63
50 TOP BOY ON ROAD							
97		Filtro Aria DS	E1750095	HIFLO			E63
50 VITALITY 2T							
04	04	Filtro Aria	E17600	OKYAMI	00163571; 17205KEB79000		E63
	08	Filtro Aria DS	E1750095	HIFLO			E63
50 VITALITY 4T							
04	04	Filtro Aria	E17601	OKYAMI	00164044 - 1723C- LBD6- E00		E63
50 YUP							
02		Filtro Aria DS	E1750095	HIFLO			E63
	03	Filtro Aria	E17600	OKYAMI	00163571; 17205KEB79000		E63
50 ZX FEVER							
99	04	Filtro Aria DS	E1750085	HIFLO			E86
100 TOP BOY OFF ROAD							
97		Filtro Aria DS	E1750095	HIFLO			E63
100 TOP BOY ON ROAD							
97		Filtro Aria DS	E1750095	HIFLO			E63
125 AGILITY CARRY							
09	13	Filtro Aria	CF171087	CHAMPION	00163916/ 17211- LDF7- B00		E58
			E1750070	HIFLO	00163916/ 17211- LDF7- B00		E58
125 AGILITY R12							
06	13	Filtro Aria	CF171087	CHAMPION	00163916/ 17211- LDF7- B00		E58
			E1750070	HIFLO	00163916/ 17211- LDF7- B00		E58
125 AGILITY R16							
08	12	Filtro Aria	E175001010	HIFLO			
			E1750010WS	HIFLO			E87
			E17606	OKYAMI	00162377		E87
125 AGILITY RS							
09	13	Filtro Aria	CF171087	CHAMPION	00163916/ 17211- LDF7- B00		E58
			E1750070	HIFLO	00163916/ 17211- LDF7- B00		E58

DA	A	DESCRIZIONE	COD. EBF	CLASSE	RIF. ORIG.	NOTE	PAG.
125		B&W					
00	04	Filtro Aria	E17611	OKYAMI	00162989		E65
125		DINK					
06	07	Filtro Aria	CF171091	CHAMPION	00162475/ 1721A- KKC3- 9000		
			E1750030	HIFLO	00162475/ 1721A- KKC3- 9000		E87
			E17604	OKYAMI	00162475/ 1721A- KKC3- 9000		E87
125		DINK CLASSIC					
02	03	Filtro Aria	E17607	OKYAMI	00162993		E64
125		DINK IE					
06	13	Filtro Aria	CF171091	CHAMPION		Euro3	
			E1750030	HIFLO		Euro3	E87
			E17604	OKYAMI		Euro3	E87
		Filtro Olio	CF172051	CHAMPION	00124759	Euro3	E21
			E1756200	HIFLO	00124759	Euro3	E21
125		DINK LX					
97	01	Filtro Aria	E17607	OKYAMI	00162993	dal 1998	E64
125		DOWNTOWN I					
09	13	Filtro Aria	CF171088	CHAMPION	00117199/ 17211- LFA7- E00		
			E1750040	HIFLO	00117199/ 17211- LFA7- E00		E78
			E17697	OKYAMI	00117199/ 17211- LFA7- E00		E78
		Filtro Olio	CF172052	CHAMPION			E22
			E1756600	HIFLO			E22
125		G-DINK					
12	13	Filtro Aria	CF171091	CHAMPION			
			E1750030	HIFLO			E87
			E17604	OKYAMI			E87
		Filtro Olio	CF172051	CHAMPION	00124759		E21
			E1756200	HIFLO	00124759		E21
125		GRAND DINK					
01	07	Filtro Aria	CF171091	CHAMPION		Euro2	
					00162475/ 1721A- KKC3- 9000		
			E1750030	HIFLO		Euro2	E87
					00162475/ 1721A- KKC3- 9000		
			E17604	OKYAMI		Euro2	E87
					00162475/ 1721A- KKC3- 9000		
		Filtro Olio	CF172051	CHAMPION	00124759	Euro2	E21
			E1756200	HIFLO	00124759	Euro2	E21
08	11	Filtro Aria	CF171091	CHAMPION		Euro3	
					00162475/ 1721A- KKC3- 9000		
			E1750030	HIFLO		Euro3	E87
					00162475/ 1721A- KKC3- 9000		
			E17604	OKYAMI		Euro3	E87

DA	A	DESCRIZIONE	COD. EBF	CLASSE	RIF. ORIG.	NOTE	PAG.
					00162475/ 1721A- KKC3- 9000		
		Filtro Olio	CF172051	CHAMPION	00124759	Euro3	E21
			E1756200	HIFLO	00124759	Euro3	E21
125		GRAND DINK S					
08	11	Filtro Aria	CF171091	CHAMPION		Euro3	
			E1750030	HIFLO		Euro3	E87
			E17604	OKYAMI		Euro3	E87
		Filtro Olio	CF172051	CHAMPION	00124759	Euro3	E21
			E1756200	HIFLO	00124759	Euro3	E21
125		HEROISM					
95	97	Filtro Aria	E17672	OKYAMI	00162772		E68
125		K-XCT					
12		Filtro Olio	CF172052	CHAMPION			E22
			E1756600	HIFLO			E22
125		LIKE					
09		Filtro Aria	E17720	OKYAMI	00117221		E71
125		MOVIE					
06	07	Filtro Aria	CF171089	CHAMPION	00163996/ 17210- KEC6- 9000		
			E1750020	HIFLO	00163996/ 17210- KEC6- 9000		E87
			E17602	OKYAMI	00163996/ 17210- KEC6- 9000		E87
99	00	Filtro Aria	E17672	OKYAMI	00162772		E68
125		MOVIE XL					
01	10	Filtro Aria	CF171089	CHAMPION			
			E1750020	HIFLO			E87
			E17602	OKYAMI	00163996/ 17210- KEC6- 9000		E87
125		PEOPLE					
99	12	Filtro Aria	E175001010	HIFLO			
			E1750010WS	HIFLO			E87
			E17606	OKYAMI	00162377		E87
125		PEOPLE GTI					
10	13	Filtro Aria	E17717	OKYAMI	00117303/ 17211- LGE5- E00		E70
		Filtro Olio	CF172052	CHAMPION			E22
			E1756600	HIFLO			E22
125		PEOPLE ONE I					
13	17	Filtro Aria	E175001010	HIFLO		DT/DD	
			E1750010WS	HIFLO		DT/DD	E87
			E17606	OKYAMI		DT/DD	E87
125		PEOPLE S					
05	12	Filtro Aria	E175001010	HIFLO			
			E1750010WS	HIFLO			E87
			E17606	OKYAMI	00162377		E87
125		SUPER 8					
08	12	Filtro Aria	E175001010	HIFLO			
			E1750010WS	HIFLO			E87
			E17606	OKYAMI	00162377		E87

* di primo equipaggiamento

DA	A	DESCRIZIONE	COD. EBF	CLASSE	RIF. ORIG.	NOTE	PAG.
125 SUPER DINK IE							
09		Filtro Olio	CF172052	CHAMPION			E22
			E1756600	HIFLO			E22
125 VENOX							
		Filtro Olio	CF172051	CHAMPION	00124759		E21
			E1756200	HIFLO	00124759		E21
125 VIVIO							
00	00	Filtro Aria	E17672	OKYAMI	00162772		E68
150 AGILITY R16							
08	10	Filtro Aria	E175001010	HIFLO			
			E1750010WS	HIFLO			E87
			E17606	OKYAMI	00162377		E87
150 B&W							
00	04	Filtro Aria	E17611	OKYAMI	00162989		E65
150 DINK							
97	01	Filtro Aria	E17607	OKYAMI	00162993	dal 1998	E64
			E17609	OKYAMI	00162953	fino al 1998	E64
150 DINK CLASSIC							
02	03	Filtro Aria	E17607	OKYAMI	00162993		E64
150 DINK LX							
97	01	Filtro Aria	E17607	OKYAMI	00162993	dal 1998	E64
			E17609	OKYAMI	00162953	fino al 1998	E64
150 GRAND DINK							
01	11	Filtro Aria	CF171091	CHAMPION		Euro2	
					00162475/ 1721A- KKC3- 9000		
			E1750030	HIFLO		Euro2	E87
					00162475/ 1721A- KKC3- 9000		
			E17604	OKYAMI		Euro2	E87
					00162475/ 1721A- KKC3- 9000		
		Filtro Olio	CF172051	CHAMPION	00124759	Euro2	E21
			E1756200	HIFLO	00124759	Euro2	E21
150 HEROISM							
95	97	Filtro Aria	E17672	OKYAMI	00162772		E68
150 MOVIE							
06	07	Filtro Aria	CF171089	CHAMPION	00163996/ 17210- KEC6- 9000		
			E1750020	HIFLO	00163996/ 17210- KEC6- 9000		E87
			E17602	OKYAMI	00163996/ 17210- KEC6- 9000		E87
150 MOVIE XL							
01	10	Filtro Aria	CF171089	CHAMPION			
			E1750020	HIFLO			E87
			E17602	OKYAMI	00163996/ 17210- KEC6- 9000		E87
150 PEOPLE							
99	04	Filtro Aria	E175001010	HIFLO			
			E1750010WS	HIFLO			E87
			E17606	OKYAMI	00162377		E87

* di primo equipaggiamento

DA	A	DESCRIZIONE	COD. EBF	CLASSE	RIF. ORIG.	NOTE	PAG.
150 PEOPLE GTI							
10	11	Filtro Olio	CF172052	CHAMPION			E22
			E1756600	HIFLO			E22
150 PEOPLE S							
05	12	Filtro Aria	E175001010	HIFLO			
			E1750010WS	HIFLO			E87
			E17606	OKYAMI	00162377		E87
150 SUPER 8							
10	12	Filtro Aria	E175001010	HIFLO			
			E1750010WS	HIFLO			E87
			E17606	OKYAMI			E87
150 VIVIO							
00	00	Filtro Aria	E17672	OKYAMI	00162772		E68
200 AGILITY R16							
10	12	Filtro Aria	E175001010	HIFLO	00162377/ 1723C- KHB4- 900		
			E1750010WS	HIFLO	00162377/ 1723C- KHB4- 900		E87
			E17606	OKYAMI	00162377/ 1723C- KHB4- 900		E87
200 DINK CLASSIC							
02	03	Filtro Aria	E17607	OKYAMI	00162993		E64
200 DINK I							
06	13	Filtro Aria	CF171091	CHAMPION			
					00162475/ 1721A- KKC3- 9000		
			E1750030	HIFLO			E87
					00162475/ 1721A- KKC3- 9000		
			E17604	OKYAMI			E87
					00162475/ 1721A- KKC3- 9000		
		Filtro Olio	CF172051	CHAMPION	00124759		E21
			E1756200	HIFLO	00124759		E21
200 DOWNTOWN I							
10	13	Filtro Aria	CF171088	CHAMPION	00117199/ 17211- LFA7- E00		
			E1750040	HIFLO	00117199/ 17211- LFA7- E00		E78
			E17697	OKYAMI	00117199/ 17211- LFA7- E00		E78
		Filtro Olio	CF172052	CHAMPION			E22
			E1756600	HIFLO			E22
200 LIKE I							
09		Filtro Aria	E17720	OKYAMI	00117221		E71
200 PEOPLE GTI							
10	13	Filtro Aria	E17717	OKYAMI	00117303/ 17211- LGE5- E00		E70
		Filtro Olio	CF172052	CHAMPION			E22
			E1756600	HIFLO			E22
200 PEOPLE S							
05	06	Filtro Aria	E175001010	HIFLO			

DA	A	DESCRIZIONE	COD. EBF	CLASSE	RIF. ORIG.	NOTE	PAG.
			E1750010WS	HIFLO			E87
			E17606	OKYAMI	00162377		E87
200		PEOPLE S IE					
07		Filtro Aria	E175001010	HIFLO			
			E1750010WS	HIFLO			E87
			E17606	OKYAMI	00162377		E87
200		YAGER GT					
10		Filtro Olio	CF172051	CHAMPION	00124759		E21
			E1756200	HIFLO	00124759		E21
250		B&W					
00	03	Filtro Aria	E17608	OKYAMI	00162981		E64
250		B&W EURO 2					
03	03	Filtro Aria	E17608	OKYAMI	00162981		E64
250		GRAND DINK					
02	04	Filtro Aria	CF171091	CHAMPION	00162475/ 1721A- KKC3- 9000		
			E1750030	HIFLO	00162475/ 1721A- KKC3- 9000		E87
			E17604	OKYAMI	00162475/ 1721A- KKC3- 9000		E87
250		PEOPLE					
03	05	Filtro Aria	CF171090	CHAMPION	00162380/ 1721A- LLJ3- E00		
			E1750060	HIFLO	00162380/ 1721A- LLJ3- E00		E77
			E17605	OKYAMI	00162380		E77
250		PEOPLE S					
05	07	Filtro Aria	CF171090	CHAMPION	00162380/ 1721A- LLJ3- E00		
			E1750060	HIFLO	00162380/ 1721A- LLJ3- E00		E77
			E17605	OKYAMI	00162380		E77
250		PEOPLE S IE					
07	12	Filtro Aria	CF171090	CHAMPION	00162380/ 1721A- LLJ3- E00		
			E1750060	HIFLO	00162380/ 1721A- LLJ3- E00		E77
			E17605	OKYAMI			E77
250		VENOX					
02	11	Filtro Olio	CF172053	CHAMPION			E21
			E1756100	HIFLO			E21
250		XCITING I					
05	05	Filtro Aria	CF171091	CHAMPION	00162475/ 1721A- KKC3- 9000		
			E1750030	HIFLO	00162475/ 1721A- KKC3- 9000		E87
			E17604	OKYAMI	00162475/ 1721A- KKC3- 9000		E87
06	07	Filtro Aria	CF171091	CHAMPION	00162475/ 1721A- KKC3- 9000		
			E1750030	HIFLO	00162475/ 1721A- KKC3- 9000		E87

* di primo equipaggiamento

DA	A	DESCRIZIONE	COD. EBF	CLASSE	RIF. ORIG.	NOTE	PAG.
			E17604	OKYAMI	00162475/ 1721A- KKC3- 9000		E87
250		YUP					
03	06	Filtro Aria	E17608	OKYAMI	00162981		E64
300		DOWNTOWN I					
09	13	Filtro Aria	E17696	OKYAMI	17211- LEA7- E00 / 00117245		E69
		Filtro Olio	CF172052	CHAMPION			E22
			E1756600	HIFLO			E22
300		G-DINK					
12		Filtro Aria	E17729	OKYAMI	00117409		E71
300		K-XCT					
12		Filtro Olio	CF172052	CHAMPION			E22
			E1756600	HIFLO			E22
300		PEOPLE GTI					
10	13	Filtro Aria	E17717	OKYAMI	00117303/ 17211- LGE5- E00		E70
		Filtro Olio	CF172052	CHAMPION			E22
			E1756600	HIFLO			E22
300		PEOPLE S IE					
08		Filtro Aria	CF171090	CHAMPION	00162380		
			E1750060	HIFLO	00162380		E77
			E17605	OKYAMI	00162380		E77
300		XCITING I					
08	09	Filtro Aria	CF171091	CHAMPION	00162475/ 1721A- KKC3- 9000		
			E1750030	HIFLO	00162475/ 1721A- KKC3- 9000		E87
			E17604	OKYAMI	00162475/ 1721A- KKC3- 9000		E87
300		XCITING I R					
08	12	Filtro Aria	CF171091	CHAMPION			
			E1750030	HIFLO			E87
			E17604	OKYAMI			E87
375		MAXXER					
08	12	Filtro Olio	CF172070	CHAMPION			
			E1713800	HIFLO			E23
375		MXU					
08	12	Filtro Olio	CF172070	CHAMPION			
			E1713800	HIFLO			E23
400		MXU					
08	12	Filtro Olio	CF172070	CHAMPION			
			E1713800	HIFLO			E23
400		XCITING I					
12	16	Filtro Olio	CF172054	CHAMPION	00115103		E22
			E1756800	HIFLO	00115103		E22
450		MAXXER I					
11	12	Filtro Olio	CF172070	CHAMPION			
			E1713800	HIFLO			E23
450		MXU I					
11	12	Filtro Olio	CF172070	CHAMPION			

DA	A	DESCRIZIONE	COD. EBF	CLASSE	RIF. ORIG.	NOTE	PAG.
			E1713800	HIFLO			E23
500 MXU							
06	12	Filtro Olio	CF172073	CHAMPION	00128045		E12
			E1714700	HIFLO	00128045		E12
500 UXV 4X4							
08	12	Filtro Olio	CF172073	CHAMPION	00128045		E12
			E1714700	HIFLO	00128045		E12
500 XCITING							
04	05	Filtro Aria	CF171092	CHAMPION	00163096/ 1723C- LBA2- E00		
			E1750050	HIFLO	00163096/ 1723C- LBA2- E00		E76
			E17603	OKYAMI	00163096/ 1723C- LBA2- E00		E76
05	09	Filtro Olio	CF172073	CHAMPION	00128045		E12
			E1714700	HIFLO	00128045		E12
			E1798500	HIFLO	00128045		E12
500 XCITING I							
05	09	Filtro Aria	CF171092	CHAMPION	00163096/ 1723C- LBA2- E00		
			E1750050	HIFLO	00163096/ 1723C- LBA2- E00		E76
			E17603	OKYAMI	00163096/ 1723C- LBA2- E00		E76
500 XCITING I R							
10	13	Filtro Aria	CF171092	CHAMPION	00163096/ 1723C- LBA2- E00		
			E1750050	HIFLO	00163096/ 1723C- LBA2- E00		E76
			E17603	OKYAMI	00163096/ 1723C- LBA2- E00		E76
		Filtro Olio	CF172073	CHAMPION	00128045		E12
			E1714700	HIFLO	00128045		E12
			E1798500	HIFLO	00128045		E12
550 AK							
17		Filtro Olio	CF172013	CHAMPION			E14
			E1716400	HIFLO			E14
			E177072	MAHLE			E14
550 MXU IE							
11	12	Filtro Olio	CF172073	CHAMPION	00128045		E12
			E1714700	HIFLO	00128045		E12
700 MXU IE							
13		Filtro Olio	CF172073	CHAMPION	00128045		E12
			E1714700	HIFLO	00128045		E12
700 MYROAD I							
11	13	Filtro Aria	E17730	OKYAMI	00117360; 17211- KKE5- E00		E71
		Filtro Olio	CF172073	CHAMPION	00128045		E12
			E1714700	HIFLO	00128045		E12
			E1798500	HIFLO	00128045		E12

* di primo equipaggiamento

DA	A	DESCRIZIONE	COD. EBF	CLASSE	RIF. ORIG.	NOTE	PAG.
L AVERDA							
50 OR ATLAS							
		Filtro Aria	E172707700	UFI			E42
650 DIAMANTE							
96	98	Filtro Olio	E172311800	UFI			E21
650 FORMULA							
94	95	Filtro Olio	E172311800	UFI			E21
650 GHOST							
96	98	Filtro Olio	E172311800	UFI			E21
650 SPORT							
94	95	Filtro Olio	E172311800	UFI			E21
650 STRIKE							
96	98	Filtro Olio	E172311800	UFI			E21
668 668							
95	97	Filtro Olio	E172311800	UFI			E21
668 DIAMANTE							
98		Filtro Olio	E172311800	UFI			E21
750 GHOST STRIKE							
97		Filtro Olio	E172311800	UFI			E21
750 S CARENATA							
97	98	Filtro Olio	E172311800	UFI			E21
750 S FORMULA							
97	98	Filtro Olio	E172311800	UFI			E21
750 S SPORT							
99	00	Filtro Olio	E172311800	UFI			E21
750 STRIKE							
99	99	Filtro Olio	E172311800	UFI			E21
750 STRIKE BIFARO							
98	99	Filtro Olio	E172311800	UFI			E21
LIGIER							
500 AMBRA							
97		Filtro Aria	E17746	OKYAMI		Mot. Lombardini	E72
500 NOVA DIESEL							
97		Filtro Aria	E17746	OKYAMI		Mot. Lombardini	E72
500 SULKY DIESEL							
97		Filtro Aria	E17746	OKYAMI		Mot. Lombardini	E72
LML							
125 STAR 4T							
09	13	Filtro Olio	CF172057	CHAMPION			E15
			E1716700	HIFLO			E15

DA	A	DESCRIZIONE	COD. EBF	CLASSE	RIF. ORIG.	NOTE	PAG.
150		STAR 4T					
09	13	Filtro Olio	CF172057	CHAMPION			E15
			E1716700	HIFLO			E15

200		STAR 4T					
11	15	Filtro Olio	CF172042	CHAMPION			E18
			E1720700	HIFLO			E18

MALAGUTI

50		CENTRO					
08	11	Filtro Aria	E17599	OKYAMI	<i>06615900</i>		E76
		Filtro Aria DS	E1752025	HIFLO	<i>06615900</i>		E76
93	94	Filtro Aria	E172720700	UFI	<i>06604500</i>		E76
			E17540	OKYAMI	<i>06604500</i>		E76

50		CENTRO SL					
08	11	Filtro Aria	E17599	OKYAMI	<i>06615900</i>		E76
		Filtro Aria DS	E1752025	HIFLO	<i>06615900</i>		E76
93	00	Filtro Aria	E172720700	UFI	<i>06604500</i>		E76
			E17540	OKYAMI	<i>06604500</i>		E76

50		CIAK					
99	00	Filtro Aria	E17547	OKYAMI	<i>06609100</i>		E61

50		CIAK MASTER					
04	04	Filtro Aria	E17547	OKYAMI	<i>06609100</i>		E61
05	08	Filtro Aria	E17547	OKYAMI	<i>06609100</i>	Euro2	E61

50		CIAK MASTER 4T					
05	11	Filtro Aria	E17599	OKYAMI	<i>06615900</i>		E76
		Filtro Aria DS	E1752025	HIFLO	<i>06615900</i>		E76

50		CIAK MONO					
03	03	Filtro Aria	E17547	OKYAMI	<i>06609100</i>	Euro 2 e Euro 2.3	E61

50		CIAK TD					
00	01	Filtro Aria	E17547	OKYAMI	<i>06609100</i>		E61

50		CROSSER					
95	98	Filtro Aria	E17542	OKYAMI	<i>06605500</i>		E61

50		DVD					
10	11	Filtro Aria DS	E1751065	HIFLO			E63

50		F10 JET LINE					
92	00	Filtro Aria	E172720700	UFI	<i>06604500</i>		E76
			E17540	OKYAMI	<i>06604500</i>		E76

50		F10 JET LINE AC					
92	00	Filtro Aria	E172720700	UFI	<i>06604500</i>		E76
			E17540	OKYAMI	<i>06604500</i>		E76

50		F10 JET LINE AE					
94	00	Filtro Aria	E172720700	UFI	<i>06604500</i>		E76
			E17540	OKYAMI	<i>06604500</i>		E76

50		F10 JET LINE KAT					
92	00	Filtro Aria	E172720700	UFI	<i>06604500</i>		E76
			E17540	OKYAMI	<i>06604500</i>		E76

50		F12 PHANTOM AC/LC					
94	00	Filtro Aria	E172720700	UFI	<i>06604500</i>		E76
			E17540	OKYAMI	<i>06604500</i>		E76

DA	A	DESCRIZIONE	COD. EBF	CLASSE	RIF. ORIG.	NOTE	PAG.
50		F12 PHANTOM KAT					
94	00	Filtro Aria	E172720700	UFI	<i>06604500</i>		E76

50		F12 PHANTOM RST					
01	02	Filtro Aria	E172720700	UFI	<i>06604500</i>		E76
			E17540	OKYAMI	<i>06604500</i>		E76

50		F12 PHANTOM RST EURO2					
02	03	Filtro Aria	E172720700	UFI	<i>06604500</i>		E76
			E17540	OKYAMI	<i>06604500</i>		E76

50		F12 PHANTOM RST EURO2.3					
03	04	Filtro Aria	E172720700	UFI	<i>06604500</i>		E76
			E17540	OKYAMI	<i>06604500</i>		E76

50		F12R PHANTOM AC/LC					
07		Filtro Aria	E172720700	UFI	<i>06604500</i>		E76
			E17540	OKYAMI	<i>06604500</i>		E76

50		F15 FIREFOX					
96	00	Filtro Aria	E17543	OKYAMI	<i>06606600</i>		E61
	08	Filtro Aria DS	E1754015	HIFLO			E61

50		F15 FIREFOX KAT					
96	08	Filtro Aria DS	E1754015	HIFLO			E61

50		F15 FIREFOX LC					
96	08	Filtro Aria DS	E1754015	HIFLO			E61

50		F15 FIREFOX RST					
01	02	Filtro Aria	E17543	OKYAMI	<i>06606600</i>		E61

50		YESTERDAY					
97	00	Filtro Aria	E172720700	UFI	<i>06604500</i>		E76
			E17540	OKYAMI	<i>06604500</i>		E76

50		YESTERDAY EURO					
97	00	Filtro Aria	E172720700	UFI	<i>06604500</i>		E76
			E17540	OKYAMI	<i>06604500</i>		E76

100		CIAK					
99	00	Filtro Aria	E17548	OKYAMI	<i>6608800</i>		E62

100		F12 PHANTOM					
99	00	Filtro Aria	E17548	OKYAMI	<i>6608800</i>		E62

125		BLOG IE					
09	11	Filtro Aria	E17718	OKYAMI	<i>65046700</i>		E70

125		CENTRO IE					
07	11	Filtro Aria	E17718	OKYAMI	<i>65046700</i>		E70

125		CENTRO SL					
07	11	Filtro Aria	E17718	OKYAMI	<i>65046700</i>		E70

125		CIAK					
01	09	Filtro Aria	E175001010	HIFLO			E87
			E1750010WS	HIFLO			E87
			E17606	OKYAMI	<i>06611003</i>		E87

125		F12 PHANTOM MAX					
03	03	Filtro Aria	E17582	OKYAMI	<i>06612400; 73100800</i>		E63

125		F18 WARRIOR					
00	02	Filtro Aria	E17650	OKYAMI	<i>06610300</i>		E67

* di primo equipaggiamento

MALAGUTI

125

F18 WARRIOR

FILTRI

DA	A	DESCRIZIONE	COD. EBF	CLASSE	RIF. ORIG.	NOTE	PAG.
125 MADISON							
99	01	Filtro Aria	E17582	OKYAMI	06612400; 73100800		E63
125 MADISON 3							
06	11	Filtro Aria	CF171002	CHAMPION		Motore Piaggio	
		Filtro Aria DS	E1752015	HIFLO		Motore Piaggio	E76
		Filtro Olio	CF172056	CHAMPION		Motore Piaggio	E16
			E1718300	HIFLO		Motore Piaggio	E16
125 MADISON R RESTYLING							
02	04	Filtro Aria	E17582	OKYAMI	06612400; 73100800		E63
150 CIAK							
01	05	Filtro Aria	E175001010	HIFLO		Euro3	
			E1750010WS	HIFLO		Euro3	E87
			E17606	OKYAMI	06611003		E87
150 F18 WARRIOR							
00	02	Filtro Aria	E17650	OKYAMI	06610300		E67
150 MADISON T							
99	01	Filtro Aria	E17538	OKYAMI			E61
			E17582	OKYAMI	06612400; 73100800		E63
160 BLOG IE							
09	11	Filtro Aria	E17718	OKYAMI	65046700		E70
160 CENTRO IE							
08	11	Filtro Aria	E17718	OKYAMI	65046700		E70
160 CENTRO SL							
08	11	Filtro Aria	E17718	OKYAMI	65046700		E70
180 MADISON R							
01	02	Filtro Olio	E177109	MAHLE			E16
180 R MADISON							
01	02	Filtro Olio	CF172056	CHAMPION			E16
			E1718300	HIFLO			E16
200 CIAK MASTER							
06	08	Filtro Aria	E175001010	HIFLO		Euro2	
			E1750010WS	HIFLO		Euro2	E87
			E17606	OKYAMI	06611003		E87
200 F12 PHANTOM MAX (MOT.PIAGGIO)							
02	03	Filtro Olio	E177109	MAHLE			E16
04	05	Filtro Aria	CF171002	CHAMPION			
		Filtro Aria DS	E1752015	HIFLO			E76
		Filtro Olio	CF172056	CHAMPION			E16
200 MADISON RST							
02	03	Filtro Olio	CF172056	CHAMPION			E16
			E1718300	HIFLO			E16
200 MADISON S							
02	03	Filtro Aria	E17568	OKYAMI	06614100		E76
		Filtro Olio	E177109	MAHLE			E16
200 S MADISON							
02	03	Filtro Olio	CF172056	CHAMPION			E16
			E1718300	HIFLO			E16

DA	A	DESCRIZIONE	COD. EBF	CLASSE	RIF. ORIG.	NOTE	PAG.
200 V12 PHANTOM MAX (MOT.PIAGGIO)							
04	05	Filtro Olio	E1718300	HIFLO			E16
250 F12 PHANTOM MAX (MOT.PIAGGIO)							
04	05	Filtro Aria	E17568	OKYAMI	06614100	Mot. Piaggio	E76
		Filtro Olio	CF172056	CHAMPION			E16
			E1718300	HIFLO			E16
			E177109	MAHLE			E16
250 MADISON 3 IE							
04	11	Filtro Aria	CF171002	CHAMPION			
		Filtro Aria DS	E1752015	HIFLO			E76
250 MADISON RS							
04	05	Filtro Aria	E17568	OKYAMI	06614100		E76
		Filtro Olio	CF172056	CHAMPION			E16
			E1718300	HIFLO			E16
			E177109	MAHLE			E16
	11	Filtro Aria	CF171002	CHAMPION			
		Filtro Aria DS	E1752015	HIFLO			E76
250 MADISON RST3							
04	11	Filtro Aria	CF171002	CHAMPION			
		Filtro Aria DS	E1752015	HIFLO			E76
250 MADISON S							
04	05	Filtro Aria	CF171002	CHAMPION			
		Filtro Aria DS	E1752015	HIFLO			E76
93	03	Filtro Aria DS	E1742045	HIFLO			E62
99	01	Filtro Aria	E17549	OKYAMI	6608100	Motore Yamaha	E62
			E17572	OKYAMI		Variatore	E63
250 PASSWORD							
05	09	Filtro Aria	CF171132	CHAMPION	06626500	Variatore	
			E1742030	HIFLO	06626500	Variatore	E77
			E17623	OKYAMI	06626500	Variatore	E77
			E17651	OKYAMI	06626100		E67
400 MADISON K							
02	04	Filtro Aria	E17569	OKYAMI			E62
500 SPIDERMAX GT							
04	07	Filtro Aria	E17631	OKYAMI	06615400	Anche Euro3	E75
		Filtro Olio	CF172058	CHAMPION			E16
			E1718400	HIFLO			E16
			E172311800	UFI			E21
			E177062	MAHLE			E16
500 SPIDERMAX RS							
08	08	Filtro Aria	E17631	OKYAMI	06615400		E75
		Filtro Olio	CF172058	CHAMPION			E16
			E1718400	HIFLO			E16
			E172311800	UFI			E21
			E177062	MAHLE			E16
MASH							
125 CAFE RACER							
15		Filtro Olio	CF172040	CHAMPION			E9
			CF172064	CHAMPION			
			E1713100	HIFLO			E9

* di primo equipaggiamento

DA	A	DESCRIZIONE	COD. EBF	CLASSE	RIF. ORIG.	NOTE	PAG.
			E177098	MAHLE			E9
			E1797100	HIFLO			E9

125 | SCRAMBLER

15		Filtro Olio	CF172040	CHAMPION			E9
			CF172064	CHAMPION			
			E1713100	HIFLO			E9
			E177098	MAHLE			E9
			E1797100	HIFLO			E9

125 | SEVENTY

15		Filtro Olio	CF172040	CHAMPION			E9
			CF172064	CHAMPION			
			E1713100	HIFLO			E9
			E177098	MAHLE			E9
			E1797100	HIFLO			E9

125 | SEVENTY FIVE

15		Filtro Olio	CF172040	CHAMPION			E9
			CF172064	CHAMPION			
			E1713100	HIFLO			E9
			E177098	MAHLE			E9
			E1797100	HIFLO			E9

125 | SIXTY FIVE

15		Filtro Olio	CF172040	CHAMPION			E9
			CF172064	CHAMPION			
			E1713100	HIFLO			E9
			E177098	MAHLE			E9
			E1797100	HIFLO			E9

MBK

50 | CS MACH G

02		Filtro Aria	E17540	OKYAMI			E76
----	--	-------------	---------------	--------	--	--	-----

50 | CW BOOSTER

90	12	Filtro Aria DS	E1740025	HIFLO			E76
			E172720400	UFI			E76
			E17550	OKYAMI	<i>3VLE44510000</i>		E76

50 | CW BOOSTER NG

95	03	Filtro Aria	E172720400	UFI			E76
			E17550	OKYAMI	<i>3VLE44510000</i>		E76

50 | CW BOOSTER R

90	97	Filtro Aria	E172720400	UFI			E76
			E17550	OKYAMI			E76

50 | CW BOOSTER ROAD

90	97	Filtro Aria	E172720400	UFI			E76
			E17550	OKYAMI			E76

50 | CW BOOSTER ROCKET

96	98	Filtro Aria	E172720400	UFI			E76
			E17550	OKYAMI	<i>3VLE44510000</i>		E76

50 | CW BOOSTER SPIRIT

96	03	Filtro Aria	E172720400	UFI			E76
			E17550	OKYAMI	<i>3VLE44510000</i>		E76

50 | CW BOOSTER TRACK

96	02	Filtro Aria	E172720400	UFI			E76
----	----	-------------	-------------------	-----	--	--	-----

DA	A	DESCRIZIONE	COD. EBF	CLASSE	RIF. ORIG.	NOTE	PAG.
			E17550	OKYAMI			E76

50 | EW STUNT

00	03	Filtro Aria	E172720400	UFI			E76
			E17550	OKYAMI	<i>3VLE44510000</i>		E76
	12	Filtro Aria DS	E1740025	HIFLO			E76

50 | FIZZ

94	97	Filtro Aria	E172720700	UFI			E76
----	----	-------------	-------------------	-----	--	--	-----

50 | FLIPPER

98	12	Filtro Aria DS	E1740035	HIFLO			E62
----	----	----------------	-----------------	-------	--	--	-----

50 | MACH-G

03	09	Filtro Aria	CF171133	CHAMPION			
		Filtro Aria DS	E1740015	HIFLO			E76

50 | NITRO

97	12	Filtro Aria	CF171133	CHAMPION			
		Filtro Aria DS	E1740015	HIFLO			E76

50 | OVETTO

97	12	Filtro Aria	CF171133	CHAMPION			
		Filtro Aria DS	E1740015	HIFLO			E76

50 | YA FORTE

94	96	Filtro Aria	E172720700	UFI			E76
			E17540	OKYAMI			E76

50 | YA NEW SORRISO

95	97	Filtro Aria	E172720700	UFI			E76
			E17540	OKYAMI			E76

50 | YE EVOLIS

92	95	Filtro Aria	E172720700	UFI			E76
----	----	-------------	-------------------	-----	--	--	-----

50 | YH FLIPPER

98	04	Filtro Aria	E17553	OKYAMI	<i>5EUE44510000</i>		E62
----	----	-------------	---------------	--------	---------------------	--	-----

50 | YN OVETTO

97	03	Filtro Aria	E17540	OKYAMI			E76
----	----	-------------	---------------	--------	--	--	-----

50 | YQ NITRO

97	03	Filtro Aria	E17540	OKYAMI	<i>3WGE44510000</i>		E76
----	----	-------------	---------------	--------	---------------------	--	-----

125 | CITYCRUISER

07	11	Filtro Aria	CF171161	CHAMPION	<i>37P- E4451-00</i>		
			E1741040	HIFLO	<i>37P- E4451-00</i>		E87
			E17624	OKYAMI	<i>1B9144510000</i>		E87
		Filtro Olio	CF172078	CHAMPION		Filtro 1	E11
			E1714100	HIFLO		Filtro 1	E11
			E1798100	HIFLO		Filtro 1	E11

125 | CITYLINER

07	13	Filtro Aria	CF171161	CHAMPION	<i>37P- E4451-00</i>		
			E1741040	HIFLO	<i>37P- E4451-00</i>		E87
			E17624	OKYAMI	<i>1B9144510000</i>		E87
		Filtro Olio	CF172078	CHAMPION		Filtro 1	E11
			E1714100	HIFLO		Filtro 1	E11
			E1798100	HIFLO		Filtro 1	E11

125 | SKYCRUISER

06	13	Filtro Aria	CF171161	CHAMPION	<i>37P- E4451-00</i>		
----	----	-------------	-----------------	----------	----------------------	--	--

* di primo equipaggiamento

DA	A	DESCRIZIONE	COD. EBF	CLASSE	RIF. ORIG.	NOTE	PAG.
			E1741040	HIFLO	37P- E4451-00		E87
			E17624	OKYAMI	1B9144510000		E87
		Filtro Olio	CF172078	CHAMPION		Filtro 1	E11
			E1714100	HIFLO		Filtro 1	E11
			E1798100	HIFLO		Filtro 1	E11

125 | XC FLAME F

00	00	Filtro Aria	E17571	OKYAMI	4CWE54071000		E63
			E17582	OKYAMI	4CWE44510200		E63
		Filtro Olio	CF172075	CHAMPION			E11
			E1714300	HIFLO			E11

125 | XC FLAME T

95	99	Filtro Olio	CF172075	CHAMPION			E11
			E1714300	HIFLO			E11

125 | XC K FLAME R

96	99	Filtro Aria	E17571	OKYAMI	4CWE54071000		E63
97	99	Filtro Olio	CF172075	CHAMPION			E11
			E1714300	HIFLO			E11

125 | XC T FLAME

95	99	Filtro Aria	E17571	OKYAMI	4CWE54071000		E63
----	----	-------------	---------------	--------	--------------	--	-----

125 | XC VERTEX

97		Filtro Olio	CF172075	CHAMPION			E11
			E1714300	HIFLO			E11

125 | XN D00DO

00	02	Filtro Aria	E17538	OKYAMI	4TEE44510000		E61
			E17582	OKYAMI	5DSE44510000		E63

125 | XQ THUNDER

01	02	Filtro Aria	E17538	OKYAMI	4TEE44510000		E61
			E17582	OKYAMI	5DSE44510000		E63

125 | YP E SKYLINER

03	04	Filtro Aria	E17538	OKYAMI	4TEE44510000		E61
			E17582	OKYAMI	5DSE44510000		E63

125 | YP SKYLINER

01	02	Filtro Aria	E17538	OKYAMI	4TEE44510000		E61
			E17582	OKYAMI	5DSE44510000		E63
98	00	Filtro Aria	E17538	OKYAMI	4TEE44510000		E61
			E17582	OKYAMI	5DSE44510000		E63

150 | XN D00DO

00	02	Filtro Aria	E17538	OKYAMI	4TEE44510000		E61
			E17582	OKYAMI	5DSE44510000		E63

150 | XQ THUNDER

01	02	Filtro Aria	E17538	OKYAMI	4TEE44510000		E61
			E17582	OKYAMI	5DSE44510000		E63

150 | YP SKYLINER

00	02	Filtro Aria	E17538	OKYAMI	4TEE44510000		E61
			E17582	OKYAMI	5DSE44510000		E63

180 | YP E SKYLINER

03	06	Filtro Aria	E17538	OKYAMI	4TEE44510000		E61
			E17582	OKYAMI	5DSE44510000		E63

250 | SKYLINER

00	06	Filtro Aria DS	E1742045	HIFLO			E62
----	----	----------------	-----------------	-------	--	--	-----

DA	A	DESCRIZIONE	COD. EBF	CLASSE	RIF. ORIG.	NOTE	PAG.
250 YP SKYLINER							
00	03	Filtro Aria	CF171132	CHAMPION	5GM154070000	Variatore	
			E1742030	HIFLO	5GM154070000	Variatore	E77
			E17549	OKYAMI			E62
			E17623	OKYAMI	5GM154070000	Variatore	E77

300 | XC KILIBRE

03	05	Filtro Aria	E17623	OKYAMI	5GM154070000	Variatore	E77
			E17661	OKYAMI	5SEE44510000	Aspirazione	E68

MEGA

325 | LT 0,325

		Filtro Aria	E17747	OKYAMI		Mot. Lombardini	E72
--	--	-------------	---------------	--------	--	-----------------	-----

400 | KUBOTA DIESEL

02	04	Filtro Aria	E17742	OKYAMI			E81
----	----	-------------	---------------	--------	--	--	-----

MICROCAR

500 | DYNA+

		Filtro Aria	E17743	OKYAMI		Mot. Lombardini	E72
--	--	-------------	---------------	--------	--	-----------------	-----

500 | FAMILY

		Filtro Aria	E17743	OKYAMI		Mot. Lombardini	E72
--	--	-------------	---------------	--------	--	-----------------	-----

500 | MC CAMPUS SI

		Filtro Aria	E17743	OKYAMI		Mot. Lombardini	E72
--	--	-------------	---------------	--------	--	-----------------	-----

500 | MC CITY

		Filtro Aria	E17743	OKYAMI		Mot. Lombardini	E72
--	--	-------------	---------------	--------	--	-----------------	-----

500 | MC CITY CAMPUS SI/SX/SXI

		Filtro Aria	E17745	OKYAMI		Mot. YANMAR Diesel 523	E72
--	--	-------------	---------------	--------	--	------------------------	-----

500 | MC CITY CARGO SI/SX

		Filtro Aria	E17745	OKYAMI		Mot. YANMAR Diesel 523	E72
--	--	-------------	---------------	--------	--	------------------------	-----

500 | MC CITY OPEN

		Filtro Aria	E17745	OKYAMI		Mot. YANMAR Diesel 523	E72
--	--	-------------	---------------	--------	--	------------------------	-----

500 | MC CITY SX

		Filtro Aria	E17745	OKYAMI		Mot. YANMAR Diesel 523	E72
--	--	-------------	---------------	--------	--	------------------------	-----

500 | MC FAMILY SX

		Filtro Aria	E17743	OKYAMI		Mot. Lombardini	E72
--	--	-------------	---------------	--------	--	-----------------	-----

500 | MC1

		Filtro Aria	E17743	OKYAMI		Mot. Lombardini	E72
--	--	-------------	---------------	--------	--	-----------------	-----

500 | MC1 GENERIC

		Filtro Aria	E17743	OKYAMI		Mot. Lombardini	E72
--	--	-------------	---------------	--------	--	-----------------	-----

* di primo equipaggiamento

DA	A	DESCRIZIONE	COD. EBF	CLASSE	RIF. ORIG.	NOTE	PAG.
500		MC1 OPEN					
		Filtro Aria	E17745	OKYAMI		Mot. YANMAR Diesel 523	E72
500		MC2 EXECUTIVE					
		Filtro Aria	E17745	OKYAMI		Mot. YANMAR Diesel 523	E72
500		MC2 FAMILY					
		Filtro Aria	E17743	OKYAMI		Mot. Lombardini	E72
500		MC2 INITIAL					
		Filtro Aria	E17745	OKYAMI		Mot. YANMAR Diesel 523	E72
500		MC2 PREFERENCE					
		Filtro Aria	E17745	OKYAMI		Mot. YANMAR Diesel 523	E72
500		MS SHERPA S/SX					
		Filtro Aria	E17745	OKYAMI		Mot. YANMAR Diesel 523	E72
500		VIRGO II					
		Filtro Aria	E17743	OKYAMI		Mot. Lombardini	E72

MOTO GUZZI

125		125 2C					
		Filtro Aria	E173083200	UFI			E48
125		2C					
		Filtro Olio	E172314900	UFI			E20
125		2C 4T					
	79	81	Filtro Olio	CF172060	CHAMPION		E20
				E1755200	HIFLO		E20
250		250					
		Filtro Aria	E173083200	UFI			E48
		Filtro Olio	E172314900	UFI			E20
250		250 FD					
		Filtro Aria	E172771000	UFI			E43
250		250 TS					
		Filtro Aria	E172771000	UFI			E43
250		254					
		Filtro Aria	E173083200	UFI			E48
		Filtro Olio	E172314900	UFI			E20
350		350 NEVADA					
	91	98	Filtro Aria	E172777900	UFI	17113651	E43
350		350 NEVADA CLUB					
	91	98	Filtro Aria	E172777900	UFI	17113651	E43
350		350 NTX					
	88		Filtro Aria	E172777900	UFI	17113651	E43
	88		Filtro Aria	E172777900	UFI	17113651	E43
350		FALCO					
		Filtro Aria	E173081400	UFI	GU28113650		E78

* di primo equipaggiamento

DA	A	DESCRIZIONE	COD. EBF	CLASSE	RIF. ORIG.	NOTE	PAG.
		Filtro Olio	E172553100	UFI	27153085		E19
350		NEVADA					
	91	98	Filtro Olio	E172553100	UFI	27153085	E19
350		NEVADA CLUB					
	91	98	Filtro Olio	E172553100	UFI	27153085	E19
350		NTX					
	88		Filtro Olio	E172546500	UFI		E19
	88		Filtro Olio	E172553100	UFI	27153085	E19
350		V35					
		Filtro Aria	E172777900	UFI	17113651		E43
			E173081400	UFI	GU28113650		E78
		Filtro Olio	E172546500	UFI			E19
350		V35 ACT					
	88		Filtro Olio	E172546500	UFI		E19
	88		Filtro Olio	E172553100	UFI	27153085	E19
350		V35 CUSTOM					
	88		Filtro Aria	E172777900	UFI	17113651	E43
			Filtro Olio	E172546500	UFI		E19
	88		Filtro Aria	E172777900	UFI	17113651	E43
			Filtro Olio	E172553100	UFI	27153085	E19
350		V35 FLORIDA					
	88		Filtro Aria	E172777900	UFI	17113651	E43
			Filtro Olio	E172546500	UFI		E19
	88		Filtro Aria	E172777900	UFI	17113651	E43
			Filtro Olio	E172553100	UFI	27153085	E19
350		V35 GT					
	88		Filtro Aria	E172777900	UFI	17113651	E43
			Filtro Olio	E172546500	UFI		E19
	88		Filtro Aria	E172777900	UFI	17113651	E43
			Filtro Olio	E172553100	UFI	27153085	E19
350		V35 II					
		Filtro Aria	E172777900	UFI	17113651		E43
		Filtro Olio	E172546500	UFI			E19
350		V35 III					
	88		Filtro Aria	E172777900	UFI	17113651	E43
			Filtro Olio	E172546500	UFI		E19
	88		Filtro Aria	E172777900	UFI	17113651	E43
			Filtro Olio	E172553100	UFI	27153085	E19
350		V35 IMOLA					
		Filtro Aria	E172777900	UFI	17113651		E43
		Filtro Olio	E172546500	UFI			E19
350		V35 IMOLA II					
	88		Filtro Aria	E172777900	UFI	17113651	E43
			Filtro Olio	E172546500	UFI		E19
	88		Filtro Aria	E172777900	UFI	17113651	E43
			Filtro Olio	E172553100	UFI	27153085	E19
350		V35 TT					
	88		Filtro Aria	E172777900	UFI	17113651	E43
			Filtro Olio	E172546500	UFI		E19
	88		Filtro Aria	E172777900	UFI	17113651	E43
			Filtro Olio	E172553100	UFI	27153085	E19

DA	A	DESCRIZIONE	COD. EBF	CLASSE	RIF. ORIG.	NOTE	PAG.
500 NUOVO FALCONE							
		Filtro Aria	E172890000	UFI			E44
500 NUOVO FALCONE MILITARE							
		Filtro Aria	E172890000	UFI			E44
500 V50							
		Filtro Aria	E172777900	UFI	17113651		E43
			E173081400	UFI	GU28113650		E78
		Filtro Olio	E172546500	UFI			E19
500 V50 CUSTOM							
		Filtro Aria	E172777900	UFI	17113651		E43
		Filtro Olio	E172546500	UFI			E19
500 V50 II							
		Filtro Aria	E172777900	UFI	17113651		E43
		Filtro Olio	E172546500	UFI			E19
500 V50 III							
88		Filtro Aria	E172777900	UFI	17113651		E43
		Filtro Olio	E172546500	UFI			E19
88		Filtro Aria	E172777900	UFI	17113651		E43
		Filtro Olio	E172553100	UFI	27153085		E19
500 V50 III POLIZIA							
88		Filtro Aria	E172777900	UFI	17113651		E43
		Filtro Olio	E172546500	UFI			E19
88		Filtro Aria	E172777900	UFI	17113651		E43
		Filtro Olio	E172553100	UFI	27153085		E19
500 V50 MONZA							
		Filtro Aria	E172777900	UFI	17113651		E43
		Filtro Olio	E172546500	UFI			E19
500 V50 MONZA II							
88		Filtro Olio	E172546500	UFI			E19
88		Filtro Olio	E172553100	UFI	27153085		E19
500 V50 POLIZIA							
		Filtro Aria	E172777900	UFI	17113651		E43
		Filtro Olio	E172546500	UFI			E19
650 NTX							
88		Filtro Olio	E172546500	UFI			E19
86	90	Filtro Aria	E173081400	UFI	GU28113650		E78
88		Filtro Olio	E172553100	UFI	27153085		E19
650 V65							
		Filtro Olio	E172546500	UFI			E19
650 V65 CUSTOM							
83	86	Filtro Aria	E173081400	UFI	GU28113650		E78
650 V65 FLORIDA							
88		Filtro Olio	E172546500	UFI			E19
85	92	Filtro Aria	E173081400	UFI	GU28113650		E78
88		Filtro Olio	E172553100	UFI	27153085		E19
650 V65 GT							
88		Filtro Olio	E172546500	UFI			E19
88		Filtro Olio	E172553100	UFI	27153085		E19
89		Filtro Aria	E173081400	UFI	GU28113650		E78

* di primo equipaggiamento

DA	A	DESCRIZIONE	COD. EBF	CLASSE	RIF. ORIG.	NOTE	PAG.
650 V65 LARIO							
		Filtro Aria	E173081400	UFI	GU28113650		E78
	88	Filtro Olio	E172546500	UFI			E19
88		Filtro Olio	E172553100	UFI	27153085		E19
650 V65 POLIZIA							
		Filtro Olio	E172546500	UFI			E19
88	95	Filtro Aria	E173081400	UFI	GU28113650		E78
650 V65 SP							
		Filtro Olio	E172546500	UFI			E19
650 V65 TT							
		Filtro Olio	E172546500	UFI			E19
750 BREVA							
03	09	Filtro Aria	E17634	OKYAMI	AP8104242		E65
		Filtro Carburante	E173176000	UFI			E27
			E177090	MAHLE			E27
		Filtro Olio	E172553100	UFI	27153085		E19
750 NEVADA							
04	10	Filtro Aria	E17634	OKYAMI	AP8104242		E65
		Filtro Carburante	E173176000	UFI			E27
			E177090	MAHLE			E27
		Filtro Olio	E172553100	UFI	27153085		E19
91	03	Filtro Aria	E173081400	UFI	GU28113650		E78
		Filtro Olio	E172553100	UFI	27153085		E19
750 NEVADA CLASSIC							
04		Filtro Carburante	E173176000	UFI			E27
			E177090	MAHLE			E27
		Filtro Olio	E172553100	UFI	27153085		E19
750 NEVADA CLUB							
98	03	Filtro Aria	E173081400	UFI	GU28113650		E78
750 NEVADA TOURING							
04		Filtro Carburante	E173176000	UFI			E27
			E177090	MAHLE			E27
		Filtro Olio	E172553100	UFI	27153085		E19
750 NTX							
		Filtro Aria	E173081400	UFI	GU28113650		E78
		Filtro Olio	E172553100	UFI	27153085		E19
750 S3							
		Filtro Aria	E172777900	UFI	17113651		E43
		Filtro Olio	E172314900	UFI			E20
75		Filtro Olio	CF172060	CHAMPION			E20
			E1755200	HIFLO			E20
750 SP							
		Filtro Olio	E172553100	UFI	27153085		E19
90	92	Filtro Aria	E173081400	UFI	GU28113650		E78
750 STRADA							
		Filtro Olio	E172553100	UFI	27153085		E19
93	95	Filtro Aria	E173081400	UFI	GU28113650		E78
750 T3							
		Filtro Aria	E172777900	UFI	17113651		E43
		Filtro Olio	CF172060	CHAMPION			E20
			E172314900	UFI			E20
			E1755200	HIFLO			E20

DA	A	DESCRIZIONE	COD. EBF	CLASSE	RIF. ORIG.	NOTE	PAG.
750		TARGA					
		Filtro Olio	E172553100	UFI	27153085		E19
90	92	Filtro Aria	E173081400	UFI	GU28113650		E78
750		V7					
		Filtro Aria	E172890000	UFI			E44
750		V7 CAF CLASSIC					
09	09	Filtro Aria	E17634	OKYAMI	AP8104242		E65
750		V7 CLASSIC					
08	12	Filtro Aria	E17634	OKYAMI	AP8104242		E65
750		V7 RACER					
10	11	Filtro Aria	E17634	OKYAMI	AP8104242		E65
	12	Filtro Aria	E172890000	UFI			E44
	14	Filtro Olio	E172553100	UFI	27153085		E19
750		V7 RACER II					
15	16	Filtro Olio	E172553100	UFI	27153085	ConABS	E19
750		V7 SPECIAL					
		Filtro Aria	E172890000	UFI			E44
12	14	Filtro Olio	E172553100	UFI	27153085		E19
750		V7 SPORT					
		Filtro Aria	E172890000	UFI			E44
750		V7 STONE					
12	14	Filtro Olio	E172553100	UFI	27153085		E19
750		V75					
		Filtro Aria	E173081400	UFI	GU28113650		E78
		Filtro Olio	E172553100	UFI	27153085		E19
750		V75 POLIZIA					
		Filtro Olio	E172553100	UFI	27153085		E19
850		BREVA					
06	07	Filtro Aria	E17591	OKYAMI	AP8104211		E75
	11	Filtro Olio	CF172059	CHAMPION			E20
			E172328700	UFI			E20
			E1755100	HIFLO			E20
850		GRISO					
06	11	Filtro Aria	CF171004	CHAMPION			E64
			E1761010	HIFLO			E64
		Filtro Olio	CF172059	CHAMPION			E20
			E172328700	UFI			E20
			E1755100	HIFLO			E20
850		LE MANS I					
		Filtro Aria	E172777900	UFI	17113651		E43
75	83	Filtro Olio	CF172060	CHAMPION			E20
			E172314900	UFI			E20
			E1755200	HIFLO			E20
850		LE MANS II					
75	83	Filtro Aria	E172777900	UFI	17113651		E43
		Filtro Olio	CF172060	CHAMPION			E20
			E172314900	UFI			E20
			E1755200	HIFLO			E20
850		LE MANS III					
75	83	Filtro Olio	CF172060	CHAMPION			E20
			E172314900	UFI	GU14153000		E20

* di primo equipaggiamento

DA	A	DESCRIZIONE	COD. EBF	CLASSE	RIF. ORIG.	NOTE	PAG.
			E1755200	HIFLO			E20
81	84	Filtro Aria	E173081400	UFI	GU28113650		E78
850		NORGE					
06	11	Filtro Olio	CF172059	CHAMPION			E20
			E172328700	UFI			E20
			E1755100	HIFLO			E20
07	07	Filtro Aria	E17591	OKYAMI	AP8104211		E75
850		T3					
84	93	Filtro Aria	E172777900	UFI	17113651		E43
		Filtro Olio	CF172060	CHAMPION	GU14153000		E20
			E172314900	UFI	GU14153000		E20
			E1755200	HIFLO	GU14153000		E20
850		T3 CALIFORNIA					
75	83	Filtro Olio	CF172060	CHAMPION			E20
			E172314900	UFI			E20
			E1755200	HIFLO			E20
	93	Filtro Aria	E172777900	UFI	17113651		E43
850		T3 CARABINIERI					
		Filtro Aria	E172777900	UFI	17113651		E43
		Filtro Olio	CF172060	CHAMPION			E20
			E172314900	UFI			E20
			E1755200	HIFLO			E20
850		T3 POLIZIA					
		Filtro Aria	E172777900	UFI	17113651		E43
		Filtro Olio	CF172060	CHAMPION			E20
			E172314900	UFI			E20
			E1755200	HIFLO			E20
850		T4					
		Filtro Aria	E172777900	UFI	17113651		E43
		Filtro Olio	E172314900	UFI			E20
850		T5					
84	87	Filtro Aria	E173081400	UFI	GU28113650	Civile terza serie	E78
850		T5 POLIZIA					
85	89	Filtro Aria	E173081400	UFI	GU28113650		E78
850		V7 CALIFORNIA					
		Filtro Aria	E172890000	UFI			E44
850		V85 T5					
		Filtro Olio	E172314900	UFI			E20
84	93	Filtro Olio	E172314900	UFI	GU14153000		E20
89	05	Filtro Olio	CF172059	CHAMPION			E20
			E172328700	UFI			E20
			E1755100	HIFLO			E20
850		V85 T5 POLIZIA					
		Filtro Olio	CF172060	CHAMPION			E20
			E172314900	UFI			E20
			E1755200	HIFLO			E20
88	93	Filtro Aria	E17711	OKYAMI	28113660		E70
850		V850					
		Filtro Aria	E172890000	UFI			E44
850		V850 GT					
		Filtro Aria	E172890000	UFI			E44

DA	A	DESCRIZIONE	COD. EBF	CLASSE	RIF. ORIG.	NOTE	PAG.
940 AQUILA NERA							
07	10	Filtro Aria	E17712	OKYAMI	301136000		E78
940 BELLAGIO							
07	10	Filtro Aria	E17712	OKYAMI	301136000		E78
	12	Filtro Aria	CF171093	CHAMPION	301136000		
			E1764010	HIFLO	301136000		E78
		Filtro Olio	CF172059	CHAMPION			E20
			E172328700	UFI			E20
			E1755100	HIFLO			E20
1000 1000 GT							
87	91	Filtro Olio	E172314900	UFI	GU14153000		E20
1000 1000 S							
89	94	Filtro Aria	E17711	OKYAMI	28113660		E70
		Filtro Olio	CF172060	CHAMPION	GU14153000		E20
			E172314900	UFI	GU14153000		E20
			E1755200	HIFLO	GU14153000		E20
95		Filtro Aria	E17711	OKYAMI	28113660		E70
		Filtro Olio	CF172059	CHAMPION			E20
			E172328700	UFI			E20
			E1755100	HIFLO			E20
1000 1000 SP							
79	83	Filtro Aria	E172777900	UFI	17113651		E43
		Filtro Olio	CF172060	CHAMPION	GU14153000		E20
			E172314900	UFI	GU14153000		E20
			E1755200	HIFLO	GU14153000		E20
1000 1000 SP II							
84	87	Filtro Olio	E172314900	UFI	GU14153000		E20
1000 1000 SP III							
89	94	Filtro Aria	E173088600	UFI			E70
			E17711	OKYAMI	28113660		E70
		Filtro Olio	CF172060	CHAMPION			E20
			E172314900	UFI	GU14153000		E20
			E1755200	HIFLO			E20
94		Filtro Olio	CF172059	CHAMPION			E20
			E172328700	UFI			E20
			E1755100	HIFLO			E20
95		Filtro Aria	E173088600	UFI			E70
1000 CALIFORNIA							
		Filtro Aria	E173081400	UFI	GU28113650		E78
83	93	Filtro Olio	CF172059	CHAMPION			E20
			E172328700	UFI			E20
			E1755100	HIFLO			E20
94		Filtro Aria	CF171093	CHAMPION	301136000		
			E173088600	UFI			E70
			E173098900	UFI	301136000		E78
			E1764010	HIFLO	301136000		E78
			E17712	OKYAMI	301136000		E78
1000 CALIFORNIA CARENATO							
88	90	Filtro Aria	E173081400	UFI	GU28113650		E78
1000 CALIFORNIA II							
81	86	Filtro Olio	CF172060	CHAMPION			E20
			E172314900	UFI	GU14153000		E20
			E1755200	HIFLO			E20
87		Filtro Aria	E173081400	UFI	GU28113650		E78

DA	A	DESCRIZIONE	COD. EBF	CLASSE	RIF. ORIG.	NOTE	PAG.
1000 CALIFORNIA III							
87	93	Filtro Aria	CF171093	CHAMPION	301136000		
			E1764010	HIFLO	301136000		E78
			E17711	OKYAMI	28113660		E70
			E17712	OKYAMI	301136000		E78
		Filtro Carburante	E173150400	UFI			E27
		Filtro Olio	CF172060	CHAMPION			E20
			E172314900	UFI	GU14153000		E20
			E1755200	HIFLO			E20
1000 CALIFORNIA III IE PRIMA SERIE							
87	93	Filtro Aria	E173081400	UFI	GU28113660		E78
1000 CALIFORNIA III IE SECONDA SERIE							
90	93	Filtro Aria	E173098900	UFI	301136000		E78
1000 CX100							
		Filtro Aria	E172777900	UFI	17113651		E43
1000 DAYTONA I							
92	93	Filtro Olio	CF172060	CHAMPION			E20
			E1755200	HIFLO			E20
	94	Filtro Aria	CF171093	CHAMPION	301136000		
			E173098900	UFI	301136000	Prima e seconda serie	E78
			E1764010	HIFLO	301136000		E78
			E17712	OKYAMI	301136000		E78
		Filtro Carburante	E173150100	UFI			E27
		Filtro Olio	CF172059	CHAMPION			E20
			CF172060	CHAMPION			E20
			E172314900	UFI			E20
			E172328700	UFI			E20
			E1755100	HIFLO			E20
			E1755200	HIFLO			E20
95	96	Filtro Aria	CF171093	CHAMPION	301136000		
			E173098900	UFI	301136000		E78
			E1764010	HIFLO	301136000		E78
			E17712	OKYAMI	301136000		E78
		Filtro Carburante	E173150100	UFI			E27
		Filtro Olio	CF172059	CHAMPION			E20
			CF172060	CHAMPION			E20
			E172328700	UFI			E20
			E1755100	HIFLO			E20
			E1755200	HIFLO			E20
1000 DAYTONA RS							
97	01	Filtro Aria	CF171093	CHAMPION	301136000		
			E1764010	HIFLO	301136000		E78
		Filtro Olio	CF172059	CHAMPION			E20
			E172328700	UFI			E20
			E1755100	HIFLO			E20
1000 GT							
87	91	Filtro Aria	E173081400	UFI	GU28113650		E78
1000 LE MANS							
84	93	Filtro Aria	E173088600	UFI			E70
		Filtro Olio	E172314900	UFI			E20
1000 LE MANS IV							
84	87	Filtro Aria	E17711	OKYAMI	28113660		E70
		Filtro Olio	CF172060	CHAMPION			E20

* di primo equipaggiamento

DA	A	DESCRIZIONE	COD. EBF	CLASSE	RIF. ORIG.	NOTE	PAG.
			E1755200	HIFLO			E20
1000 LE MANS V							
86	92	Filtro Aria	E17711	OKYAMI	<i>28113660</i>		E70
		Filtro Olio	CF172060	CHAMPION			E20
			E172314900	UFI			E20
			E1755200	HIFLO			E20
1000 MGS-01 CORSA							
04	07	Filtro Aria	E17591	OKYAMI	<i>AP8104211</i>		E75
05	11	Filtro Olio	CF172059	CHAMPION			E20
			E172328700	UFI			E20
			E1755100	HIFLO			E20
1000 MILLE GT							
87	94	Filtro Olio	CF172060	CHAMPION			E20
			E172314900	UFI			E20
			E1755200	HIFLO			E20
1000 QUOTA							
92	97	Filtro Aria	CF171093	CHAMPION	<i>301136000</i>		
			E173098900	UFI	<i>301136000</i>		E78
			E1764010	HIFLO	<i>301136000</i>		E78
			E17712	OKYAMI	<i>301136000</i>		E78
		Filtro Carburante	E173150400	UFI			E27
		Filtro Olio	CF172059	CHAMPION			E20
			CF172060	CHAMPION			E20
			E172314900	UFI	<i>GU14153000</i>		E20
			E172328700	UFI			E20
			E1755100	HIFLO			E20
			E1755200	HIFLO			E20
1000 S							
90	93	Filtro Olio	CF172060	CHAMPION			E20
			E1755200	HIFLO			E20
1000 SP							
78	83	Filtro Olio	CF172060	CHAMPION			E20
			E1755200	HIFLO			E20
1000 SP2							
84	87	Filtro Aria	E173081400	UFI	<i>GU28113650</i>		E78
		Filtro Olio	CF172060	CHAMPION			E20
			E1755200	HIFLO			E20
1000 SP3							
88	96	Filtro Olio	CF172060	CHAMPION			E20
			E1755200	HIFLO			E20
1000 STRADA							
93	94	Filtro Aria	E17711	OKYAMI	<i>28113660</i>		E70
		Filtro Olio	E172314900	UFI	<i>GU14153000</i>		E20
1000 V10 CENTAURO							
96	01	Filtro Aria	CF171093	CHAMPION	<i>301136000</i>		
			E173098900	UFI	<i>301136000</i>		E78
			E1764010	HIFLO	<i>301136000</i>		E78
			E17712	OKYAMI	<i>301136000</i>		E78
		Filtro Carburante	E173150100	UFI			E27
		Filtro Olio	CF172059	CHAMPION			E20
			E172328700	UFI			E20
			E1755100	HIFLO			E20

DA	A	DESCRIZIONE	COD. EBF	CLASSE	RIF. ORIG.	NOTE	PAG.
1000 V10 CENTAURO GT							
98	99	Filtro Aria	CF171093	CHAMPION	<i>301136000</i>		
			E173098900	UFI	<i>301136000</i>		E78
			E1764010	HIFLO	<i>301136000</i>		E78
			E17712	OKYAMI	<i>301136000</i>		E78
		Filtro Carburante	E173150100	UFI			E27
		Filtro Olio	CF172059	CHAMPION			E20
			E172328700	UFI			E20
			E1755100	HIFLO			E20
1000 V10 CENTAURO SPORT							
98	01	Filtro Aria	CF171093	CHAMPION	<i>301136000</i>		
			E173098900	UFI	<i>301136000</i>		E78
			E1764010	HIFLO	<i>301136000</i>		E78
			E17712	OKYAMI	<i>301136000</i>		E78
		Filtro Carburante	E173150100	UFI			E27
		Filtro Olio	CF172059	CHAMPION			E20
			E172328700	UFI			E20
			E1755100	HIFLO			E20
1000 V1000 G5							
78	85	Filtro Olio	CF172060	CHAMPION			E20
			E1755200	HIFLO			E20
1000 V1000 I CONVERT							
75	84	Filtro Olio	CF172060	CHAMPION			E20
			E1755200	HIFLO			E20
1100 BREVA							
05		Filtro Aria	E17591	OKYAMI	<i>AP8104211</i>		E75
		Filtro Carburante	E173176000	UFI			E27
			E177090	MAHLE			E27
		Filtro Olio	CF172059	CHAMPION			E20
			E172328700	UFI			E20
			E1755100	HIFLO			E20
1100 CALIFORNIA							
94	02	Filtro Aria	CF171093	CHAMPION	<i>301136000</i>		
			E173098900	UFI	<i>301136000</i>		E78
			E1764010	HIFLO	<i>301136000</i>		E78
			E17712	OKYAMI	<i>301136000</i>		E78
		Filtro Carburante	E173150400	UFI			E27
		Filtro Olio	CF172059	CHAMPION			E20
			E172328700	UFI			E20
			E1755100	HIFLO			E20
1100 CALIFORNIA ALUMINIUM							
03	04	Filtro Aria	CF171093	CHAMPION	<i>301136000</i>		
			E173098900	UFI	<i>301136000</i>		E78
			E1764010	HIFLO	<i>301136000</i>		E78
		Filtro Olio	CF172059	CHAMPION			E20
			E172328700	UFI			E20
			E1755100	HIFLO			E20
1100 CALIFORNIA AQUILA NERA							
09	12	Filtro Aria	CF171093	CHAMPION	<i>301136000</i>		
			E173098900	UFI	<i>301136000</i>		E78
			E1764010	HIFLO	<i>301136000</i>		E78
		Filtro Olio	CF172059	CHAMPION			E20
			E172328700	UFI			E20
			E1755100	HIFLO			E20

* di primo equipaggiamento

DA	A	DESCRIZIONE	COD. EBF	CLASSE	RIF. ORIG.	NOTE	PAG.
1100 CALIFORNIA CLASSIC							
04	11	Filtro Aria	CF171093	CHAMPION	301136000		
			E1764010	HIFLO	301136000		E78
			E17712	OKYAMI	301136000		E78
		Filtro Olio	CF172059	CHAMPION			E20
			E172328700	UFI			E20
			E1755100	HIFLO			E20

1100 CALIFORNIA EV							
00	05	Filtro Aria	CF171093	CHAMPION	301136000		
			E173098900	UFI	301136000		E78
			E1764010	HIFLO	301136000		E78
			E17712	OKYAMI	301136000		E78
		Filtro Carburante	E173150400	UFI			E27
		Filtro Olio	CF172059	CHAMPION			E20
			E172328700	UFI			E20
			E1755100	HIFLO			E20

1100 CALIFORNIA EV EVOLUTION							
98	04	Filtro Aria	CF171093	CHAMPION	301136000		
			E1764010	HIFLO	301136000		E78
		Filtro Olio	CF172059	CHAMPION			E20
			E172328700	UFI			E20
			E1755100	HIFLO			E20

1100 CALIFORNIA EV EVOLUTION TOURING							
02	04	Filtro Aria	CF171093	CHAMPION	301136000		
			E1764010	HIFLO	301136000		E78
		Filtro Olio	CF172059	CHAMPION			E20
			E172328700	UFI			E20
			E1755100	HIFLO			E20

1100 CALIFORNIA EV TOURING							
05	08	Filtro Aria	CF171093	CHAMPION	301136000		
			E1764010	HIFLO	301136000		E78
		Filtro Olio	CF172059	CHAMPION			E20
			E172328700	UFI			E20
			E1755100	HIFLO			E20

1100 CALIFORNIA JACKAL							
99	01	Filtro Aria	CF171093	CHAMPION	301136000		
			E173098900	UFI	301136000		E78
			E1764010	HIFLO	301136000		E78
			E17712	OKYAMI	301136000		E78
		Filtro Olio	CF172059	CHAMPION			E20
			E172328700	UFI			E20
			E1755100	HIFLO			E20

1100 CALIFORNIA SPECIAL							
99	03	Filtro Aria	CF171093	CHAMPION	301136000		
			E173098900	UFI	301136000		E78
			E1764010	HIFLO	301136000		E78
			E17712	OKYAMI	301136000		E78
		Filtro Carburante	E173150400	UFI			E27
		Filtro Olio	CF172059	CHAMPION			E20
			E172328700	UFI			E20
			E1755100	HIFLO			E20

1100 CALIFORNIA TITANIUM							
03	05	Filtro Aria	CF171093	CHAMPION	301136000		
			E1764010	HIFLO	301136000		E78
		Filtro Olio	CF172059	CHAMPION			E20

			E172328700	UFI			E20
			E1755100	HIFLO			E20

1100 CALIFORNIA TOURING							
06	12	Filtro Olio	CF172059	CHAMPION			E20
			E172328700	UFI			E20
			E1755100	HIFLO			E20

1100 CALIFORNIA VINTAGE							
06	13	Filtro Aria	CF171093	CHAMPION	301136000		
			E1764010	HIFLO	301136000		E78
		Filtro Olio	CF172059	CHAMPION			E20
			E172328700	UFI			E20
			E1755100	HIFLO			E20

1100 CORSA							
99	00	Filtro Olio	CF172059	CHAMPION			E20
			E172328700	UFI			E20
			E1755100	HIFLO			E20

1100 GRISO							
05	08	Filtro Aria	CF171004	CHAMPION			E64
			E1761010	HIFLO			E64
		Filtro Carburante	E173176000	UFI			E27
			E177090	MAHLE			E27
		Filtro Olio	CF172059	CHAMPION			E20
			E172328700	UFI			E20
			E1755100	HIFLO			E20

1100 QUOTA							
99		Filtro Aria	CF171093	CHAMPION	301136000		
			E173098900	UFI	301136000		E78
			E1764010	HIFLO	301136000		E78
			E17712	OKYAMI	301136000		E78
		Filtro Olio	CF172059	CHAMPION			E20
			E172328700	UFI			E20
			E1755100	HIFLO			E20

1100 QUOTA ES							
98	01	Filtro Aria	CF171093	CHAMPION	301136000		
			E1764010	HIFLO	301136000		E78
		Filtro Olio	CF172059	CHAMPION			E20
			E172328700	UFI			E20
			E1755100	HIFLO			E20

1100 SPORT							
94	96	Filtro Aria	E17712	OKYAMI	301136000	Carburatore	E78
	99	Filtro Aria	CF171093	CHAMPION	301136000		
			E173098900	UFI	301136000		E78
			E1764010	HIFLO	301136000		E78
			E17712	OKYAMI	301136000		E78
		Filtro Carburante	E173150100	UFI			E27
		Filtro Olio	CF172059	CHAMPION			E20
			E172328700	UFI			E20
			E1755100	HIFLO			E20
95	99	Filtro Aria	CF171093	CHAMPION	301136000		
			E1764010	HIFLO	301136000		E78
		Filtro Olio	CF172059	CHAMPION			E20
			E172328700	UFI			E20
			E1755100	HIFLO			E20
96	99	Filtro Aria	E17712	OKYAMI	301136000	Iniezione	E78

* di primo equipaggiamento

DA	A	DESCRIZIONE	COD. EBF	CLASSE	RIF. ORIG.	NOTE	PAG.
1100 STONE							
02	04	Filtro Aria	CF171093	CHAMPION	301136000		
			E1764010	HIFLO	301136000		E78
		Filtro Olio	CF172059	CHAMPION			E20
			E172328700	UFI			E20
			E1755100	HIFLO			E20

DA	A	DESCRIZIONE	COD. EBF	CLASSE	RIF. ORIG.	NOTE	PAG.
1100 STONE METAL							
02	03	Filtro Aria	CF171093	CHAMPION	301136000		
			E1764010	HIFLO	301136000		E78
		Filtro Olio	CF172059	CHAMPION			E20
			E172328700	UFI			E20
			E1755100	HIFLO			E20

DA	A	DESCRIZIONE	COD. EBF	CLASSE	RIF. ORIG.	NOTE	PAG.
1100 STONE TOURING							
03	05	Filtro Aria	CF171093	CHAMPION	301136000		
			E1764010	HIFLO	301136000		E78
		Filtro Olio	CF172059	CHAMPION			E20
			E172328700	UFI			E20
			E1755100	HIFLO			E20

DA	A	DESCRIZIONE	COD. EBF	CLASSE	RIF. ORIG.	NOTE	PAG.
1100 V11							
02	03	Filtro Aria	CF171093	CHAMPION	301136000		
			E1764010	HIFLO	301136000		E78
		Filtro Olio	CF172059	CHAMPION			E20
			E172328700	UFI			E20
			E1755100	HIFLO			E20
99	01		Filtro Aria	CF171093	CHAMPION	301136000	
		E173098900		UFI	301136000		E78
		E1764010		HIFLO	301136000		E78
		E17712		OKYAMI	301136000		E78
		E173150100		UFI			E27
		Filtro Olio	CF172059	CHAMPION			E20
			E172328700	UFI			E20
			E1755100	HIFLO			E20

DA	A	DESCRIZIONE	COD. EBF	CLASSE	RIF. ORIG.	NOTE	PAG.
1100 V11 BREVA							
04	09	Filtro Aria	CF171093	CHAMPION	301136000		
			E1764010	HIFLO	301136000		E78
		Filtro Olio	CF172059	CHAMPION			E20
			E172328700	UFI			E20
			E1755100	HIFLO			E20

DA	A	DESCRIZIONE	COD. EBF	CLASSE	RIF. ORIG.	NOTE	PAG.
1100 V11 CAFE SPORT							
04	04	Filtro Aria	CF171093	CHAMPION	301136000		
			E1764010	HIFLO	301136000		E78
		Filtro Olio	CF172059	CHAMPION			E20
			E172328700	UFI			E20
			E1755100	HIFLO			E20
99			Filtro Aria	CF171093	CHAMPION	301136000	
		E173098900		UFI	301136000		E78
		E1764010		HIFLO	301136000		E78
		E17712		OKYAMI	301136000		E78
		E173150100		UFI			E27
		Filtro Olio	CF172059	CHAMPION			E20
			E172328700	UFI			E20
			E1755100	HIFLO			E20

DA	A	DESCRIZIONE	COD. EBF	CLASSE	RIF. ORIG.	NOTE	PAG.
1100 V11 COPPA ITALIA							
04	05	Filtro Aria	CF171093	CHAMPION	301136000		
			E1764010	HIFLO	301136000		E78

DA	A	DESCRIZIONE	COD. EBF	CLASSE	RIF. ORIG.	NOTE	PAG.
		Filtro Olio	CF172059	CHAMPION			E20
			E172328700	UFI			E20
			E1755100	HIFLO			E20

DA	A	DESCRIZIONE	COD. EBF	CLASSE	RIF. ORIG.	NOTE	PAG.
1100 V11 LE MANS							
01	05	Filtro Aria	E17712	OKYAMI	301136000		E78
02	05	Filtro Aria	CF171093	CHAMPION	301136000		
			E1764010	HIFLO	301136000		E78
		Filtro Olio	CF172059	CHAMPION			E20
			E172328700	UFI			E20
			E1755100	HIFLO			E20
99	01	Filtro Aria	CF171093	CHAMPION	301136000		
			E173098900	UFI	301136000		E78
			E1764010	HIFLO	301136000		E78
			E17712	OKYAMI	301136000		E78
			E173150100	UFI			E27
		Filtro Carburante	E173150100	UFI			E27
		Filtro Olio	CF172059	CHAMPION			E20
			E172328700	UFI			E20
			E1755100	HIFLO			E20

DA	A	DESCRIZIONE	COD. EBF	CLASSE	RIF. ORIG.	NOTE	PAG.
1100 V11 LE MANS NERO CORSA							
05	05	Filtro Aria	CF171093	CHAMPION	301136000		
			E1764010	HIFLO	301136000		E78
		Filtro Olio	CF172059	CHAMPION			E20
			E172328700	UFI			E20
			E1755100	HIFLO			E20

DA	A	DESCRIZIONE	COD. EBF	CLASSE	RIF. ORIG.	NOTE	PAG.	
1100 V11 LE MANS ROSSO CORSE								
99		Filtro Aria	CF171093	CHAMPION	301136000			
			E173098900	UFI	301136000		E78	
			E1764010	HIFLO	301136000		E78	
			E17712	OKYAMI	301136000		E78	
			E173150100	UFI			E27	
		Filtro Carburante	E173150100	UFI			E27	
			Filtro Olio	CF172059	CHAMPION			E20
				E172328700	UFI			E20
		E1755100		HIFLO			E20	

DA	A	DESCRIZIONE	COD. EBF	CLASSE	RIF. ORIG.	NOTE	PAG.
1100 V11 SCURA							
02	03	Filtro Aria	CF171093	CHAMPION	301136000		
			E1764010	HIFLO	301136000		E78
		Filtro Olio	CF172059	CHAMPION			E20
			E172328700	UFI			E20
			E1755100	HIFLO			E20

DA	A	DESCRIZIONE	COD. EBF	CLASSE	RIF. ORIG.	NOTE	PAG.
1100 V11 SCURA R							
05	05	Filtro Aria	CF171093	CHAMPION	301136000		
			E1764010	HIFLO	301136000		E78
		Filtro Olio	CF172059	CHAMPION			E20
			E172328700	UFI			E20
			E1755100	HIFLO			E20

DA	A	DESCRIZIONE	COD. EBF	CLASSE	RIF. ORIG.	NOTE	PAG.	
1100 V11 SPORT								
99	01	Filtro Aria	CF171093	CHAMPION	301136000			
			E173098900	UFI	301136000		E78	
			E1764010	HIFLO	301136000		E78	
			E17712	OKYAMI	301136000		E78	
			E173150100	UFI			E27	
		Filtro Carburante	E173150100	UFI			E27	
			Filtro Olio	CF172059	CHAMPION			E20
				E172328700	UFI			E20
		E1755100		HIFLO			E20	

* di primo equipaggiamento

DA	A	DESCRIZIONE	COD. EBF	CLASSE	RIF. ORIG.	NOTE	PAG.
1100 V11 SPORT BALLABIO							
04	06	Filtro Aria	CF171093	CHAMPION	301136000		
			E1764010	HIFLO	301136000		E78
	Filtro Olio	CF172059	CHAMPION				E20
		E172328700	UFI				E20
E1755100		HIFLO				E20	
99	03	Filtro Aria	CF171093	CHAMPION	301136000		
			E173098900	UFI	301136000		E78
			E1764010	HIFLO	301136000		E78
			E17712	OKYAMI	301136000		E78
	Filtro Carburante	E173150100	UFI				E27
	Filtro Olio	CF172059	CHAMPION				E20
			E172328700	UFI			E20
			E1755100	HIFLO			E20

1200 BREVA							
07	07	Filtro Aria	E17591	OKYAMI	AP8104211		E75
	12	Filtro Olio	CF172059	CHAMPION			E20
			E172328700	UFI			E20
			E1755100	HIFLO			E20

1200 GRISO 8V							
07	14	Filtro Aria	CF171004	CHAMPION			E64
			E1761010	HIFLO			E64
	Filtro Olio	CF172059	CHAMPION				E20
		E172328700	UFI				E20
			E1755100	HIFLO			E20

1200 GRISO 8V SE							
10	14	Filtro Aria	CF171004	CHAMPION			E64
			E1761010	HIFLO			E64
	Filtro Olio	CF172059	CHAMPION				E20
		E172328700	UFI				E20
			E1755100	HIFLO			E20

1200 NORGE							
05	09	Filtro Aria	E17591	OKYAMI	AP8104211		E75
			Filtro Carburante	E173176000	UFI		
		E177090	MAHLE				E27
	Filtro Olio	CF172059	CHAMPION				E20
		E172328700	UFI				E20
		E1755100	HIFLO				E20

1200 NORGE GT							
06	09	Filtro Carburante	E173176000	UFI			E27
			E177090	MAHLE			E27
	Filtro Olio	CF172059	CHAMPION				E20
		E172328700	UFI				E20
			E1755100	HIFLO			E20

1200 NORGE GT 8V							
10	14	Filtro Aria	E17591	OKYAMI	AP8104211	Polizia	E75
			Filtro Olio	CF172059	CHAMPION		
		E172328700	UFI				E20
				E1755100	HIFLO		

1200 NORGE GTL							
05	Filtro Carburante	E173176000	UFI				E27
		E177090	MAHLE				E27
	Filtro Olio	CF172059	CHAMPION				E20
		E172328700	UFI				E20
			E1755100	HIFLO			E20

DA	A	DESCRIZIONE	COD. EBF	CLASSE	RIF. ORIG.	NOTE	PAG.
1200 NORGE T							
05	Filtro Carburante	E173176000	UFI				E27
		E177090	MAHLE				E27
	Filtro Olio	CF172059	CHAMPION				E20
		E172328700	UFI				E20
		E1755100	HIFLO				E20

1200 SPORT							
06	Filtro Aria	E17591	OKYAMI	AP8104211			E75
		Filtro Carburante	E173176000	UFI			E27
		E177090	MAHLE				E27
	Filtro Olio	CF172059	CHAMPION				E20
		E172328700	UFI				E20
		E1755100	HIFLO				E20

1200 SPORT 4V							
06	08	Filtro Olio	CF172059	CHAMPION			E20
			E172328700	UFI			E20
			E1755100	HIFLO			E20

1200 SPORT 8V							
09	13	Filtro Aria	E17591	OKYAMI	AP8104211		E75
			Filtro Olio	CF172059	CHAMPION		
		E172328700	UFI				E20
				E1755100	HIFLO		

1200 SPORT CORSA							
09	13	Filtro Olio	CF172059	CHAMPION			E20
			E172328700	UFI			E20
			E1755100	HIFLO			E20

1200 STELVIO							
08	14	Filtro Aria	CF171004	CHAMPION			E64
			E1761010	HIFLO			E64
	Filtro Olio	CF172059	CHAMPION				E20
		E172328700	UFI				E20
		E1755100	HIFLO				E20

1200 STELVIO NTX							
08	Filtro Olio	CF172059	CHAMPION				E20
		E172328700	UFI				E20
		E1755100	HIFLO				E20
	10	14	Filtro Aria	CF171004	CHAMPION		
			E1761010	HIFLO			E64

1400 CALIFORNIA CUSTOM							
13	Filtro Carburante	E173176000	UFI				E27
		E177090	MAHLE				E27

1400 CALIFORNIA TOURING							
13	Filtro Carburante	E173176000	UFI				E27
		E177090	MAHLE				E27

MOTO MORINI

1200 9 1/2							
06	Filtro Olio	E172560800	UFI				E19

1200 CORSARO							
06	Filtro Olio	E172560800	UFI				E19

* di primo equipaggiamento

DA	A	DESCRIZIONE	COD. EBF	CLASSE	RIF. ORIG.	NOTE	PAG.
1200 CORSARO AVIO							
06		Filtro Olio	E172560800	UFI			E19
1200 CORSARO VELOCE							
06		Filtro Olio	E172560800	UFI			E19
1200 GRANPASSO							
06		Filtro Olio	E172560800	UFI			E19
1200 SPORT							
06		Filtro Olio	E172560800	UFI			E19

MOTOBI

50 491 RAGE RR							
03		Filtro Aria	E17540	OKYAMI			E76

MUZ

125 RT							
00	08	Filtro Olio	CF172001	CHAMPION			E12
			E1715100	HIFLO			E12

125 SM							
00	08	Filtro Olio	CF172001	CHAMPION			E12
			E1715100	HIFLO			E12

125 SX							
00	08	Filtro Olio	CF172001	CHAMPION			E12
			E1715100	HIFLO			E12

500 RED STAR CLASSIC							
97		Filtro Olio	CF172001	CHAMPION			E12
			E1715100	HIFLO			E12
			E177086	MAHLE			E12

500 SAXON COUNTRY							
91	97	Filtro Olio	CF172001	CHAMPION			E12
			E1715100	HIFLO			E12
			E177086	MAHLE			E12

500 SAXON FUN							
91	93	Filtro Olio	CF172001	CHAMPION			E12
			E1715100	HIFLO			E12
			E177086	MAHLE			E12

500 SAXON SPORT FUN							
93	93	Filtro Olio	CF172001	CHAMPION			E12
			E1715100	HIFLO			E12
			E177086	MAHLE			E12

500 SAXON TOUR							
91	96	Filtro Olio	CF172001	CHAMPION			E12
			E1715100	HIFLO			E12
			E177086	MAHLE			E12

500 SILVER STAR							
95	98	Filtro Olio	CF172001	CHAMPION			E12
			E1715100	HIFLO			E12
			E177086	MAHLE			E12

500 SILVER STAR CLASSIC							
91	98	Filtro Olio	CF172001	CHAMPION			E12
			E1715100	HIFLO			E12
			E177086	MAHLE			E12

660 BAGHIRA							
98	00	Filtro Olio	CF172080	CHAMPION			E12
			E1714500	HIFLO			E12

660 MASTIFF							
98	00	Filtro Olio	CF172080	CHAMPION			E12
			E1714500	HIFLO			E12

660 SKORPION CUP							
99		Filtro Olio	CF172080	CHAMPION			E12
			E1714500	HIFLO			E12

660 SKORPION REPLICA							
94	99	Filtro Olio	CF172080	CHAMPION			E12
			E1714500	HIFLO			E12

660 SKORPION SPORT							
94	99	Filtro Olio	CF172080	CHAMPION			E12
			E1714500	HIFLO			E12

660 SKORPION TOUR							
94	99	Filtro Olio	CF172080	CHAMPION			E12
			E1714500	HIFLO			E12

660 SKORPION TRAVELLER							
96	00	Filtro Olio	CF172080	CHAMPION			E12
			E1714500	HIFLO			E12

MV AGUSTA

675 BRUTALE							
12	16	Filtro Olio	CF172061	CHAMPION	<i>8000B5425</i>		E24
			E1756900	HIFLO	<i>8000B5425</i>		E24

675 F3							
11	16	Filtro Olio	CF172061	CHAMPION	<i>8000B5425</i>		E24
			E1756900	HIFLO	<i>8000B5425</i>		E24

675 F3 RC							
16		Filtro Olio	CF172061	CHAMPION	<i>8000B5425</i>		E24
			E1756900	HIFLO	<i>8000B5425</i>		E24

675 F3 SERIE ORO							
12		Filtro Olio	CF172061	CHAMPION	<i>8000B5425</i>		E24
			E1756900	HIFLO	<i>8000B5425</i>		E24

750 BRUTALE							
05		Filtro Olio	CF172062	CHAMPION			E20
			E1755400	HIFLO			E20

750 F4 S							
00	02	Filtro Olio	CF172062	CHAMPION			E20
			E1755400	HIFLO			E20

750 F4 S EVO 3							
03		Filtro Olio	CF172062	CHAMPION			E20
			E1755400	HIFLO			E20

* di primo equipaggiamento

DA	A	DESCRIZIONE	COD. EBF	CLASSE	RIF. ORIG.	NOTE	PAG.
750 F4 SENNA							
01	02	Filtro Olio	CF172062	CHAMPION			E20
			E1755400	HIFLO			E20
750 F4 SPR							
01	03	Filtro Olio	CF172062	CHAMPION			E20
			E1755400	HIFLO			E20
800 BRUTALE							
15	16	Filtro Olio	CF172061	CHAMPION	8000B5425		E24
			E1756900	HIFLO	8000B5425		E24
800 BRUTALE DRAGSTER							
15	16	Filtro Olio	CF172061	CHAMPION	8000B5425		E24
			E1756900	HIFLO	8000B5425		E24
800 F3							
13	16	Filtro Olio	CF172061	CHAMPION	8000B5425		E24
			E1756900	HIFLO	8000B5425		E24
800 F3 RC							
16		Filtro Olio	CF172061	CHAMPION	8000B5425		E24
			E1756900	HIFLO	8000B5425		E24
800 RIVALE							
13	16	Filtro Olio	CF172061	CHAMPION	8000B5425		E24
			E1756900	HIFLO	8000B5425		E24
800 STRADALE							
15	16	Filtro Olio	CF172061	CHAMPION	8000B5425		E24
			E1756900	HIFLO	8000B5425		E24
800 TURISMO VELOCE							
14	16	Filtro Olio	CF172061	CHAMPION	8000B5425		E24
			E1756900	HIFLO	8000B5425		E24
800 TURISMO VELOCE LUSSO							
14	16	Filtro Olio	CF172061	CHAMPION	8000B5425		E24
			E1756900	HIFLO	8000B5425		E24
910 BRUTALE R / S							
05	08	Filtro Olio	CF172062	CHAMPION			E20
			E1755400	HIFLO			E20
920 BRUTALE							
11		Filtro Olio	CF172063	CHAMPION			E22
			E1756700	HIFLO			E22
990 BRUTALE 989R							
10	11	Filtro Olio	CF172063	CHAMPION			E22
			E1756700	HIFLO			E22
1000 F4							
05	09	Filtro Olio	CF172062	CHAMPION			E20
			E1755400	HIFLO			E20
10	13	Filtro Olio	CF172063	CHAMPION			E22
			E1756700	HIFLO			E22
1000 F4 R							
08	11	Filtro Olio	CF172034	CHAMPION			E18
			E1720400	HIFLO			E18
12	13	Filtro Olio	CF172063	CHAMPION			E22
			E1756700	HIFLO			E22
1000 F4 RR							
12	13	Filtro Olio	CF172063	CHAMPION			E22

* di primo equipaggiamento

DA	A	DESCRIZIONE	COD. EBF	CLASSE	RIF. ORIG.	NOTE	PAG.
			E1756700	HIFLO			E22
1078 BRUTALE RR							
09		Filtro Olio	CF172034	CHAMPION			E18
			E1720400	HIFLO			E18
1078 F4 R							
08		Filtro Olio	CF172034	CHAMPION			E18
			E1720400	HIFLO			E18
1078 F4 RR							
09		Filtro Olio	CF172034	CHAMPION			E18
			E1720400	HIFLO			E18
1090 BRUTALE R							
12	13	Filtro Olio	CF172063	CHAMPION			E22
			E1756700	HIFLO			E22
1090 BRUTALE RR							
10	13	Filtro Olio	CF172063	CHAMPION			E22
			E1756700	HIFLO			E22

MZ

500 GREEN STAR							
96		Filtro Olio	E172555400	UFI			E13
500 MZ							
90	93	Filtro Olio	E172555400	UFI			E13
500 RED STAR							
96		Filtro Olio	E172555400	UFI			E13
500 SAXON COUNTRY							
93		Filtro Olio	E172555400	UFI			E13
500 SAXON FUN							
92	94	Filtro Olio	E172555400	UFI			E13
500 SAXON TOUR							
93		Filtro Olio	E172555400	UFI			E13
500 SAXON VOYAGER							
93		Filtro Olio	E172555400	UFI			E13
500 SILVER STAR CLASSIC							
93		Filtro Olio	E172555400	UFI			E13
500 SILVER STAR GESPANN							
94		Filtro Olio	E172555400	UFI			E13
500 SILVER STAR VOYAGER							
93		Filtro Olio	E172555400	UFI			E13

PEUGEOT

50 BUXY							
94	97	Filtro Aria	E17513	OKYAMI	730199		E60
		Filtro Aria DS	E1753015	HIFLO			E60
50 ELYSEO							
98		Filtro Aria	E17513	OKYAMI	730199		E60
99	99	Filtro Aria DS	E1753015	HIFLO			E60

DA	A	DESCRIZIONE	COD. EBF	CLASSE	RIF. ORIG.	NOTE	PAG.
50		ELYSTAR					
03	03	Filtro Aria DS	E1753015	HIFLO			E60
50		KISBEE					
10		Filtro Aria	E17735	OKYAMI	802439		E71
50		LOOXOR					
01	01	Filtro Aria DS	E1753015	HIFLO			E60
	03	Filtro Aria	E17513	OKYAMI	730199		E60
50		METAL-X					
02	02	Filtro Aria	E17513	OKYAMI	730199		E60
		Filtro Aria DS	E1753015	HIFLO			E60
50		NEW VIVACITY 2T					
07	09	Filtro Aria DS	E1753015	HIFLO			E60
50		SPEEDAKE					
94		Filtro Aria	E17513	OKYAMI	730199		E60
95	97	Filtro Aria DS	E1753015	HIFLO			E60
50		SPEEDFIGHT					
95	97	Filtro Aria DS	E1753015	HIFLO			E60
50		SPEEDFIGHT 2 AIR					
05	08	Filtro Aria DS	E1753015	HIFLO			E60
50		SPEEDFIGHT 2 CUP					
09	10	Filtro Aria DS	E1753015	HIFLO			E60
50		SPEEDFIGHT 2 LIQUID					
05	08	Filtro Aria DS	E1753015	HIFLO			E60
50		SPEEDFIGHT 2 ULTIMATE 2T					
09	10	Filtro Aria DS	E1753015	HIFLO			E60
50		SPEEDFIGHT AC					
97	06	Filtro Aria	E17513	OKYAMI	730199		E60
50		SPEEDFIGHT LC					
97	06	Filtro Aria	E17513	OKYAMI	730199		E60
50		SPORTLINE					
99	09	Filtro Aria DS	E1753015	HIFLO			E60
50		SQUAB					
95	97	Filtro Aria	E17513	OKYAMI	730199		E60
		Filtro Aria DS	E1753015	HIFLO			E60
50		SV GEO					
91	95	Filtro Aria	E17512	OKYAMI	724064		E60
50		SX					
99	09	Filtro Aria DS	E1753015	HIFLO			E60
50		SXR					
99	09	Filtro Aria DS	E1753015	HIFLO			E60
50		TKR					
05	12	Filtro Aria DS	E1753015	HIFLO			E60
50		TREKKER					
98	00	Filtro Aria	E17513	OKYAMI	730199		E60
50		TREKKET 2T					
98	08	Filtro Aria DS	E1753015	HIFLO			E60

DA	A	DESCRIZIONE	COD. EBF	CLASSE	RIF. ORIG.	NOTE	PAG.
50		V-CLIC					
07		Filtro Aria	E17663	OKYAMI	759273		E68
	12	Filtro Aria DS	E1751065	HIFLO			E63
50		VIVACITY					
99	04	Filtro Aria	E17513	OKYAMI	730199		E60
	09	Filtro Aria DS	E1753015	HIFLO			E60
50		VIVACITY 2					
08	09	Filtro Aria DS	E1753015	HIFLO			E60
50		VIVACITY 2T					
09		Filtro Aria	E17665	OKYAMI			E68
50		X-FIGHT					
00		Filtro Aria DS	E1753015	HIFLO			E60
	00	Filtro Aria	E17513	OKYAMI	730199		E60
50		XR7					
08		Filtro Aria	E17664	OKYAMI	800798		E68
50		X-RACE					
03		Filtro Aria DS	E1753015	HIFLO			E60
50		ZENITH					
94	98	Filtro Aria	E17513	OKYAMI	730199		E60
		Filtro Aria DS	E1753015	HIFLO			E60
100		ELYSEO					
98	01	Filtro Aria	E17555	OKYAMI	737351		E62
100		LOOXOR					
01	01	Filtro Aria	E17555	OKYAMI	737351		E62
100		SPEEDFIGHT					
97	00	Filtro Aria	E17555	OKYAMI	737351		E62
100		SV L GEO					
98	98	Filtro Aria	E17512	OKYAMI	724064		E60
100		TREKKER					
98	00	Filtro Aria	E17555	OKYAMI	737351		E62
100		VIVACITY					
99	01	Filtro Aria	E17555	OKYAMI	737351		E62
100		X-FIGHT					
00	01	Filtro Aria	E17555	OKYAMI	737351		E62
125		BLACK SAT					
06	12	Filtro Olio	CF172055	CHAMPION			E17
			E1718500	HIFLO			E17
125		CITYSTAR					
11	13	Filtro Olio	CF172055	CHAMPION			E17
			E1718500	HIFLO			E17
125		ELYSEO					
99	02	Filtro Aria	E17554	OKYAMI	737534		E62
		Filtro Olio	CF172055	CHAMPION			E17
			E1718500	HIFLO			E17
			E172559400	UFI		Mot. Rotax	E17
			E177091	MAHLE	737492		E17
125		ELYSTAR					
02	03	Filtro Aria	E17554	OKYAMI	737534		E62
		Filtro Olio	E172559400	UFI		Mot. Rotax	E17

* di primo equipaggiamento

DA	A	DESCRIZIONE	COD. EBF	CLASSE	RIF. ORIG.	NOTE	PAG.
04	10	Filtro Aria	E17554	OKYAMI	737534		E62
		Filtro Olio	CF172055	CHAMPION			E17
			E1718500	HIFLO			E17
			E177091	MAHLE	737492		E17

125 | GEO RS

07	13	Filtro Aria	E17662	OKYAMI			E68
		Filtro Olio	CF172055	CHAMPION			E17
			E1718500	HIFLO			E17
			E177091	MAHLE	737492		E17

125 | GEOPOLIS

07	13	Filtro Aria	E17662	OKYAMI			E68
		Filtro Olio	CF172055	CHAMPION			E17
			E1718500	HIFLO			E17
			E177091	MAHLE	737492		E17

125 | GEOPOLIS EXECUTIVE

07	13	Filtro Olio	CF172055	CHAMPION			E17
			E1718500	HIFLO			E17

125 | JET FORCE

03	11	Filtro Olio	CF172055	CHAMPION			E17
			E1718500	HIFLO			E17
			E177091	MAHLE	737492		E17

125 | JET FORCE KOMPRESSOR

04	07	Filtro Aria	E17748	OKYAMI	762151		E72
05	11	Filtro Olio	CF172055	CHAMPION			E17
			E1718500	HIFLO			E17

125 | LOOXOR

02	04	Filtro Aria	E17652	OKYAMI	747486		E67
		Filtro Olio	CF172056	CHAMPION			E16
			E1718300	HIFLO			E16
			E177109	MAHLE			E16

125 | LXR

09		Filtro Aria	CF171122	CHAMPION	801361		
			E1751040	HIFLO	801361		E77
			E17676	OKYAMI			E77

125 | SAT RS

06	12	Filtro Olio	CF172055	CHAMPION			E17
			E1718500	HIFLO			E17
			E177091	MAHLE	737492		E17

125 | SATELIS

06	12	Filtro Olio	CF172055	CHAMPION			E17
			E1718500	HIFLO			E17
			E177091	MAHLE	737492		E17

125 | SATELIS COMPRESSOR

06	08	Filtro Aria	E17748	OKYAMI	762151		E72
----	----	-------------	---------------	--------	--------	--	-----

125 | SATELIS EXECUTIVE PREMIUM

06	12	Filtro Olio	CF172055	CHAMPION			E17
			E1718500	HIFLO			E17

125 | SATELIS KOMPRESSOR

06	12	Filtro Olio	CF172055	CHAMPION			E17
			E1718500	HIFLO			E17

125 | WHITE SAT

06	12	Filtro Olio	CF172055	CHAMPION			E17
----	----	-------------	-----------------	----------	--	--	-----

DA	A	DESCRIZIONE	COD. EBF	CLASSE	RIF. ORIG.	NOTE	PAG.
			E1718500	HIFLO			E17

150 | ELYSEO

01	02	Filtro Aria	E17554	OKYAMI	737534		E62
		Filtro Olio	CF172055	CHAMPION			E17
			E1718500	HIFLO			E17
			E172559400	UFI		Mot. Rotax	E17
99	01	Filtro Olio	E177091	MAHLE	737492		E17

150 | ELYSTAR

02	03	Filtro Aria	E17554	OKYAMI	737534		E62
		Filtro Olio	E172559400	UFI		Mot. Rotax	E17
03	04	Filtro Olio	E177091	MAHLE	737492		E17
04	10	Filtro Aria	E17554	OKYAMI	737534		E62
		Filtro Olio	CF172055	CHAMPION			E17
			E1718500	HIFLO			E17

150 | LOOXOR

02	03	Filtro Aria	E17652	OKYAMI	747486		E67
		Filtro Olio	E177109	MAHLE			E16
03	04	Filtro Olio	CF172056	CHAMPION			E16
			E1718300	HIFLO			E16
			E177109	MAHLE			E16

200 | LXR

09		Filtro Aria	CF171122	CHAMPION	801361		
			E1751040	HIFLO	801361		E77
			E17676	OKYAMI			E77

250 | BLACK SAT

08	12	Filtro Olio	CF172056	CHAMPION			E16
			E1718300	HIFLO			E16

250 | GEO RS

08	10	Filtro Aria	CF171002	CHAMPION			
		Filtro Aria DS	E1752015	HIFLO			E76
		Filtro Olio	CF172056	CHAMPION			E16
			E1718300	HIFLO			E16
			E177109	MAHLE			E16

250 | GEOPOLIS

07	09	Filtro Olio	E177109	MAHLE			E16
----	----	-------------	----------------	-------	--	--	-----

250 | GEOPOLIS EXECUTIVE

07	12	Filtro Aria	CF171002	CHAMPION			
		Filtro Aria DS	E1752015	HIFLO			E76
		Filtro Olio	CF172056	CHAMPION			E16
			E1718300	HIFLO			E16

250 | SAT RS

08	12	Filtro Aria DS	E1752035	HIFLO			E77
		Filtro Olio	CF172056	CHAMPION			E16
			E1718300	HIFLO			E16

250 | SAT RS BLACK SAT

08	12	Filtro Aria DS	E1752035	HIFLO			E77
----	----	----------------	-----------------	-------	--	--	-----

250 | SATELIS EXECUTIVE

07	12	Filtro Aria DS	E1752035	HIFLO			E77
		Filtro Olio	CF172056	CHAMPION			E16
			E1718300	HIFLO			E16

250 | SATELIS EXECUTIVE PREMIUM

07	12	Filtro Aria DS	E1752035	HIFLO			E77
----	----	----------------	-----------------	-------	--	--	-----

* di primo equipaggiamento

DA	A	DESCRIZIONE	COD. EBF	CLASSE	RIF. ORIG.	NOTE	PAG.
250		SATELIS PREMIUM					
07	12	Filtro Olio	CF172056	CHAMPION			E16
			E1718300	HIFLO			E16
250		SV					
01	02	Filtro Aria	E1712110	HIFLO			E88
			E17716	OKYAMI	754906		E88
300		GEO RS					
10	12	Filtro Olio	CF172056	CHAMPION			E16
			E1718300	HIFLO			E16
300		GEOPOLIS					
10	12	Filtro Olio	CF172056	CHAMPION			E16
			E1718300	HIFLO			E16
300		GEOSTYLE					
10	12	Filtro Olio	CF172056	CHAMPION			E16
			E1718300	HIFLO			E16
300		SATELIS IE					
11	13	Filtro Olio	CF172056	CHAMPION			E16
			E1718300	HIFLO			E16
400		BLACK SAT					
08	13	Filtro Olio	CF172058	CHAMPION			E16
			E1718400	HIFLO			E16
			E172311800	UFI			E21
400		GEO RS					
08	13	Filtro Aria	CF171002	CHAMPION			
		Filtro Aria DS	E1752015	HIFLO			E76
		Filtro Olio	CF172058	CHAMPION			E16
			E1718400	HIFLO			E16
			E172311800	UFI			E21
			E177062	MAHLE			E16
400		GEOPOLIS					
07	13	Filtro Aria	CF171002	CHAMPION			
		Filtro Aria DS	E1752015	HIFLO			E76
		Filtro Olio	CF172058	CHAMPION			E16
			E1718400	HIFLO			E16
			E172311800	UFI			E21
			E177062	MAHLE			E16
400		SAT RS					
08	13	Filtro Aria	CF171002	CHAMPION			
		Filtro Aria DS	E1752015	HIFLO			E76
		Filtro Olio	CF172058	CHAMPION			E16
			E1718400	HIFLO			E16
			E172311800	UFI			E21
			E177062	MAHLE			E16
400		SAT RS BLACK SAT					
08	13	Filtro Aria	CF171002	CHAMPION			
		Filtro Aria DS	E1752015	HIFLO			E76
400		SATELIS					
07	13	Filtro Aria	CF171002	CHAMPION			
		Filtro Aria DS	E1752015	HIFLO			E76
		Filtro Olio	CF172058	CHAMPION			E16
			E1718400	HIFLO			E16
			E172311800	UFI			E21
			E177062	MAHLE			E16

* di primo equipaggiamento

DA	A	DESCRIZIONE	COD. EBF	CLASSE	RIF. ORIG.	NOTE	PAG.
500		GEOPOLIS					
07	13	Filtro Aria	CF171002	CHAMPION			
		Filtro Aria DS	E1752015	HIFLO			E76
		Filtro Olio	CF172058	CHAMPION			E16
			E1718400	HIFLO			E16
			E172311800	UFI			E21
			E177062	MAHLE			E16
500		SATELIS					
07	13	Filtro Aria	CF171002	CHAMPION			
		Filtro Aria DS	E1752015	HIFLO			E76
		Filtro Olio	CF172058	CHAMPION			E16
			E1718400	HIFLO			E16
			E172311800	UFI			E21
			E177062	MAHLE			E16

PGO

125		ALORO					
		Filtro Olio	E1719700	HIFLO			E17
125		BUDDY					
		Filtro Olio	E1719700	HIFLO			E17
125		BUGGY					
		Filtro Olio	E1719700	HIFLO			E17
125		BUGSTER					
		Filtro Olio	E1719700	HIFLO			E17
125		G-MAX					
		Filtro Olio	E1719700	HIFLO			E17
125		I-BUBU					
		Filtro Olio	E1719700	HIFLO			E17
125		I-CHARGE					
		Filtro Olio	E1719700	HIFLO			E17
125		LIBRA					
		Filtro Olio	E1719700	HIFLO		Carburatore	E17
125		LIBRA EFI					
		Filtro Olio	E1719700	HIFLO			E17
125		LIGERO					
		Filtro Olio	E1719700	HIFLO			E17
125		T-REX					
		Filtro Olio	E1719700	HIFLO			E17
125		X-HOT					
		Filtro Olio	E1719700	HIFLO			E17
150		ALORO					
		Filtro Olio	E1719700	HIFLO			E17
150		BUDDY					
		Filtro Olio	E1719700	HIFLO			E17
150		BUGGY					
		Filtro Olio	E1719700	HIFLO			E17
150		BUGSTER					
		Filtro Olio	E1719700	HIFLO			E17

DA	A	DESCRIZIONE	COD. EBF	CLASSE	RIF. ORIG.	NOTE	PAG.
150		G-MAX					
		Filtro Olio	E1719700	HIFLO			E17
150		I BUBU					
		Filtro Olio	E1719700	HIFLO			E17
150		I CHARGE					
		Filtro Olio	E1719700	HIFLO			E17
150		LIBRA					
		Filtro Olio	E1719700	HIFLO		Carburatore	E17
150		LIBRA EFI					
		Filtro Olio	E1719700	HIFLO			E17
150		LIGERO					
		Filtro Olio	E1719700	HIFLO			E17
150		T-REX					
		Filtro Olio	E1719700	HIFLO			E17
150		X-HOT					
		Filtro Olio	E1719700	HIFLO			E17

PGO QUAD

125		X-RIDER					
		Filtro Olio	E1719700	HIFLO			E17
150		X-RIDER					
		Filtro Olio	E1719700	HIFLO			E17
200		G-MAX					
		Filtro Olio	E1719700	HIFLO			E17
200		G-MAX BLUR					
		Filtro Olio	E1719700	HIFLO			E17
220		G-MAX					
		Filtro Olio	E1719700	HIFLO			E17
220		G-MAX BLUR					
		Filtro Olio	E1719700	HIFLO			E17

PIAGGIO

50		APE					
09	09	Filtro Aria Recupero Gas	E17655	OKYAMI	486942		E67
50		DIESIS					
01		Filtro Aria DS	E1752085	HIFLO			E62
02		Filtro Aria	E17567	OKYAMI	487719		E62
		Filtro Aria Recupero Gas	E17655	OKYAMI	486942		E67
50		FLY 2T					
05		Filtro Aria	E17567	OKYAMI	487719		E62
		Filtro Aria DS	E1752085	HIFLO			E62
		Filtro Aria Recupero Gas	E17655	OKYAMI	486942		E67
			E17657	OKYAMI	832972		E67

DA	A	DESCRIZIONE	COD. EBF	CLASSE	RIF. ORIG.	NOTE	PAG.
50		FLY 4T					
05	07	Filtro Aria Recupero Gas	E17657	OKYAMI	832972	Anche motore cinese	E67
	11	Filtro Aria	E17599	OKYAMI	843194		E76
		Filtro Aria DS	E1752025	HIFLO	843194		E76
50		FREE					
92	02	Filtro Aria DS	E1752065	HIFLO			E58
	94	Filtro Aria	E17501	OKYAMI	431587		E58
50		FREE DELIVERY					
00	01	Filtro Aria	E17501	OKYAMI	431587		E58
92	02	Filtro Aria DS	E1752065	HIFLO			E58
50		FREE FL					
92	02	Filtro Aria DS	E1752065	HIFLO			E58
95	02	Filtro Aria	E17501	OKYAMI	431587		E58
50		LIBERTY 2T					
06	08	Filtro Aria	E17567	OKYAMI	487719		E62
		Filtro Aria Recupero Gas	E17655	OKYAMI	486942		E67
97	05	Filtro Aria	E17517	OKYAMI	482738		E60
		Filtro Aria DS	E1752075	HIFLO			E60
50		LIBERTY 2T PTT					
04	06	Filtro Aria DS	E1752085	HIFLO			E62
50		LIBERTY 2T RST					
04	12	Filtro Aria	E17567	OKYAMI	487719		E62
		Filtro Aria DS	E1752085	HIFLO			E62
50		LIBERTY 2T SPORT					
06	08	Filtro Aria	E17567	OKYAMI	487719		E62
		Filtro Aria DS	E1752085	HIFLO			E62
		Filtro Aria Recupero Gas	E17655	OKYAMI	486942		E67
50		LIBERTY 4T					
00	03	Filtro Aria	E17559	OKYAMI	875525		E76
		Filtro Aria DS	E1752045	HIFLO	487287		E76
		Filtro Aria Recupero Gas	E17657	OKYAMI	832972		E67
50		LIBERTY 4T DELIVERY					
04	12	Filtro Aria DS	E1752045	HIFLO	487287		E76
50		LIBERTY 4T ELLE					
04	12	Filtro Aria DS	E1752045	HIFLO	487287		E76
50		LIBERTY 4T MOC					
04	12	Filtro Aria DS	E1752045	HIFLO	487287		E76
50		LIBERTY 4T RST					
04	12	Filtro Aria DS	E1752045	HIFLO	487287		E76
50		LIBERTY 4T SPORT					
04	12	Filtro Aria DS	E1752045	HIFLO	487287		E76
50		LIBERTY PTT					
04	05	Filtro Aria	E17567	OKYAMI	487719		E62
50		LIBERTY RST 2T					
04	05	Filtro Aria Recupero Gas	E17655	OKYAMI	486942		E67

* di primo equipaggiamento

DA	A	DESCRIZIONE	COD. EBF	CLASSE	RIF. ORIG.	NOTE	PAG.
50 LIBERTY RST 4T							
04	08	Filtro Aria Recupero Gas	E17657	OKYAMI	832972		E67
50 NRG							
94	96	Filtro Aria	E17506	OKYAMI	433437		E74
			E1752100	HIFLO	433437		E74
		Filtro Aria DS	E1752105	HIFLO	433437		E74
50 NRG EXTREME							
99	00	Filtro Aria DS	E1752155	HIFLO			E60
50 NRG MC2							
96	98	Filtro Aria	E17506	OKYAMI	433437		E74
			E1752100	HIFLO	433437		E74
97	99	Filtro Aria	E17509	OKYAMI	479748	dal 1998	E60
98	98	Filtro Aria DS	E1752155	HIFLO			E60
50 NRG MC2 DT							
96	97	Filtro Aria DS	E1752105	HIFLO	433437		E74
50 NRG MC3							
00	04	Filtro Aria	E17509	OKYAMI	479748	Versione AC	E60
			E17567	OKYAMI	487719	versione LC	E62
		Filtro Aria Recupero Gas	E17655	OKYAMI	486942		E67
50 NRG MC3 DD							
01	04	Filtro Aria DS	E1752085	HIFLO			E62
50 NRG POWER DD							
05	13	Filtro Aria	E17567	OKYAMI	487719		E62
		Filtro Aria DS	E1752085	HIFLO			E62
		Filtro Aria Recupero Gas	E17655	OKYAMI	486942		E67
50 NRG POWER DT							
05	12	Filtro Aria DS	E1752085	HIFLO			E62
06	11	Filtro Aria	E17567	OKYAMI	487719		E62
		Filtro Aria Recupero Gas	E17655	OKYAMI	486942		E67
50 NRG POWER PUREJET							
02	12	Filtro Aria DS	E1752155	HIFLO			E60
50 NRG PUREJET							
02	12	Filtro Aria	E17509	OKYAMI	479748		E60
		Filtro Aria DS	E1752155	HIFLO			E60
50 NTT							
95	96	Filtro Aria	E17506	OKYAMI	433437		E74
			E1752100	HIFLO	433437		E74
		Filtro Aria DS	E1752105	HIFLO	433437		E74
50 SFERA BASE							
91	94	Filtro Aria DS	E1752175	HIFLO			E86
50 SFERA FL							
95	97	Filtro Aria DS	E1752055	HIFLO			E60
50 SFERA RST							
94	97	Filtro Aria	E17516	OKYAMI	436478		E60
50 TYPHOON							
01	12	Filtro Aria	E17567	OKYAMI	487719		E62
		Filtro Aria DS	E1752085	HIFLO			E62
05	11	Filtro Aria Recupero Gas	E17655	OKYAMI	486942		E67

* di primo equipaggiamento

DA	A	DESCRIZIONE	COD. EBF	CLASSE	RIF. ORIG.	NOTE	PAG.
50 TYPHOON 2T							
10	12	Filtro Aria Recupero Gas	E17655	OKYAMI	486942		E67
50 VESPA ET2							
97	05	Filtro Aria	E17516	OKYAMI	436478		E60
		Filtro Aria Recupero Gas	E17655	OKYAMI	486942		E67
50 VESPA ET2 2T							
97	00	Filtro Aria DS	E1752055	HIFLO			E60
		Filtro Aria DS	E1752055	HIFLO		versione Carburatore	E60
50 VESPA ET2 IE							
97	00	Filtro Aria	E17516	OKYAMI	436478		E60
50 VESPA ET4							
00	05	Filtro Aria	E17563	OKYAMI	487401		E75
			E17744	OKYAMI	487401		E72
		Filtro Aria Recupero Gas	E17657	OKYAMI	832972		E67
50 VESPA ET4 4T							
00	05	Filtro Aria DS	E1752095	HIFLO	487401		E75
50 VESPA LX 2T							
05	13	Filtro Aria	E17567	OKYAMI	487719		E62
		Filtro Aria Recupero Gas	E17655	OKYAMI	486942		E67
50 VESPA LX 2T CHIC							
05	12	Filtro Aria DS	E1752085	HIFLO			E62
50 VESPA LX 2T FL							
05	12	Filtro Aria DS	E1752085	HIFLO			E62
50 VESPA LX 2T TOURER							
05	12	Filtro Aria DS	E1752085	HIFLO			E62
50 VESPA LX 4T							
05	12	Filtro Aria	E17599	OKYAMI	843194		E76
		Filtro Aria DS	E1752025	HIFLO	843194		E76
		Filtro Aria Recupero Gas	E17657	OKYAMI	832972		E67
50 VESPA LX 4T 4V							
05	12	Filtro Aria	E17599	OKYAMI	843194		E76
		Filtro Aria DS	E1752025	HIFLO	843194		E76
09	13	Filtro Aria Recupero Gas	E17657	OKYAMI	832972		E67
50 VESPA LX 4T 4V TOURING							
10	13	Filtro Aria Recupero Gas	E17657	OKYAMI	832972		E67
50 VESPA LX 4T FL							
05	12	Filtro Aria	E17599	OKYAMI	843194		E76
		Filtro Aria DS	E1752025	HIFLO	843194		E76
50 VESPA LX 4T TOURER							
05	12	Filtro Aria	E17599	OKYAMI	843194		E76
		Filtro Aria DS	E1752025	HIFLO	843194		E76
50 VESPA LXV							
06	09	Filtro Aria	E17567	OKYAMI	487719		E62
		Filtro Aria Recupero Gas	E17655	OKYAMI	486942		E67

DA	A	DESCRIZIONE	COD. EBF	CLASSE	RIF. ORIG.	NOTE	PAG.
50 VESPA LXV NAVY 2T							
06	09	Filtro Aria DS	E1752085	HIFLO			E62
50 VESPA PRIMAVERA 2T							
13		Filtro Aria	E17567	OKYAMI	487719		E62
		Filtro Aria Recupero Gas	E17655	OKYAMI	486942		E67
50 VESPA S 2T							
07	12	Filtro Aria	E17567	OKYAMI	487719		E62
		Filtro Aria Recupero Gas	E17655	OKYAMI	486942		E67
50 VESPA S 2T SPECIAL							
07	12	Filtro Aria DS	E1752085	HIFLO			E62
50 VESPA S 4T 4V							
08	12	Filtro Aria Recupero Gas	E17657	OKYAMI	832972		E67
50 VESPA S 4T 4V SPECIAL							
08	12	Filtro Aria	E17599	OKYAMI	843194		E76
		Filtro Aria DS	E1752025	HIFLO	843194		E76
50 VESPA SPRINT 2T 2V							
14		Filtro Aria	E17567	OKYAMI	487719		E62
50 ZIP							
00	04	Filtro Aria	E17567	OKYAMI	487719		E62
		Filtro Aria Recupero Gas	E17655	OKYAMI	486942		E67
92	93	Filtro Aria	E17503	OKYAMI	834741		E74
50 ZIP 2T							
08	13	Filtro Aria	E17567	OKYAMI	487719		E62
		Filtro Aria Recupero Gas	E17655	OKYAMI	486942		E67
50 ZIP 2T CAT							
00	12	Filtro Aria DS	E1752085	HIFLO			E62
50 ZIP 4T							
00	12	Filtro Aria	E1752120	HIFLO	834741		E74
		Filtro Aria DS	E1752125	HIFLO	834741		E74
13		Filtro Aria	E17503	OKYAMI	834741		E74
		Filtro Aria Recupero Gas	E17657	OKYAMI	832972		E67
50 ZIP BASE							
92	96	Filtro Aria	E1752120	HIFLO	834741		E74
		Filtro Aria DS	E1752125	HIFLO	834741		E74
50 ZIP FAST RIDER							
93	95	Filtro Aria	E1752120	HIFLO	834741		E74
		Filtro Aria DS	E1752125	HIFLO	834741		E74
50 ZIP FAST RIDER RST							
96	97	Filtro Aria	E17515	OKYAMI	478536		E60
		Filtro Aria DS	E1752165	HIFLO	478536		E60
50 ZIP RST							
96	99	Filtro Aria	E17515	OKYAMI	478536		E60
		Filtro Aria DS	E1752165	HIFLO	478536		E60
50 ZIP SP							
01	12	Filtro Aria	E17567	OKYAMI	487719		E62
		Filtro Aria DS	E1752085	HIFLO			E62
06	13	Filtro Aria	E17567	OKYAMI	487719	Euro2	E62

* di primo equipaggiamento

DA	A	DESCRIZIONE	COD. EBF	CLASSE	RIF. ORIG.	NOTE	PAG.
		Filtro Aria Recupero Gas	E17655	OKYAMI	486942		E67
96	00	Filtro Aria	E17515	OKYAMI	478536		E60
		Filtro Aria DS	E1752165	HIFLO	478536		E60
80 SFERA 2T							
		Filtro Aria DS	E1752175	HIFLO			E86
80 SFERA RST 2T							
		Filtro Aria DS	E1752055	HIFLO			E60
80 SKR CITY 2T							
99	99	Filtro Aria DS	E1752115	HIFLO	478240		E74
100 FLY							
06	08	Filtro Aria Recupero Gas	E17657	OKYAMI	832972		E67
100 FLY 4T							
06	10	Filtro Aria	E17599	OKYAMI	843194		E76
		Filtro Aria DS	E1752025	HIFLO	843194		E76
100 FREE							
02	03	Filtro Aria	E17501	OKYAMI	431587		E58
100 FREE 4T							
02	06	Filtro Aria DS	E1752065	HIFLO			E58
100 ZIP							
06	10	Filtro Aria	E17503	OKYAMI	834741	FILTRO ASPIRAZIONE	E74
		Filtro Aria Recupero Gas	E17657	OKYAMI	832972		E67
100 ZIP 4T							
06	10	Filtro Aria	E1752120	HIFLO	834741		E74
		Filtro Aria DS	E1752125	HIFLO	834741		E74
125 BEVERLY							
01	03	Filtro Aria	E17568	OKYAMI	829258		E76
		Filtro Olio	E177109	MAHLE	82635R		E16
125 BEVERLY GT							
01	11	Filtro Aria	CF171002	CHAMPION			
		Filtro Aria DS	E1752015	HIFLO			E76
125 BEVERLY MIC							
01	11	Filtro Aria	CF171002	CHAMPION			
		Filtro Aria DS	E1752015	HIFLO			E76
07	07	Filtro Aria	E17568	OKYAMI	829258		E76
		Filtro Olio	CF172056	CHAMPION			E16
			E1718300	HIFLO			E16
125 BEVERLY RST							
01	07	Filtro Olio	CF172056	CHAMPION			E16
			E1718300	HIFLO			E16
	11	Filtro Aria	CF171002	CHAMPION			
			E17568	OKYAMI	829258		E76
		Filtro Aria DS	E1752015	HIFLO			E76
125 BEVERLY RST 4T 4V IE							
01	13	Filtro Olio	E177109	MAHLE	82635R		E16
10	15	Filtro Aria	CF171002	CHAMPION			
		Filtro Aria DS	E1752015	HIFLO			E76
		Filtro Olio	CF172056	CHAMPION			E16
			E1718300	HIFLO			E16

DA	A	DESCRIZIONE	COD. EBF	CLASSE	RIF. ORIG.	NOTE	PAG.
125 BEVERLY SPORT							
01	11	Filtro Aria	CF171002	CHAMPION			
		Filtro Aria DS	E1752015	HIFLO			E76
07	11	Filtro Aria	E17568	OKYAMI	829258		E76
		Filtro Olio	CF172056	CHAMPION			E16
			E1718300	HIFLO			E16
			E177109	MAHLE	82635R		E16
125 BEVERLY TOURER							
01	11	Filtro Aria	CF171002	CHAMPION			
		Filtro Aria DS	E1752015	HIFLO			E76
		Filtro Olio	CF172056	CHAMPION			E16
			E1718300	HIFLO			E16
125 CARNABY							
07	10	Filtro Aria	E17568	OKYAMI	829258		E76
		Filtro Olio	CF172056	CHAMPION			E16
			E1718300	HIFLO			E16
	12	Filtro Aria	CF171002	CHAMPION			
		Filtro Aria DS	E1752015	HIFLO			E76
125 COSA 2							
91	97	Filtro Aria	E17653	OKYAMI	252971		E67
125 COSA CL							
88	91	Filtro Aria	E17653	OKYAMI	252971		E67
125 COSA CLX							
88	91	Filtro Aria	E17653	OKYAMI	252971		E67
125 FLY							
05	11	Filtro Aria Recupero Gas	E17597	OKYAMI	842093		E63
			E17656	OKYAMI	832703		E63
		Filtro Olio	CF172056	CHAMPION			E16
			E1718300	HIFLO			E16
			E177109	MAHLE	82635R		E16
	13	Filtro Aria	E17599	OKYAMI	843194		E76
		Filtro Aria DS	E1752025	HIFLO	843194		E76
125 FLY 4T 3V							
12	14	Filtro Aria	E17755	OKYAMI	B017901		E80
13	15	Filtro Aria	E17755	OKYAMI	B017901	DT	E80
125 HEXAGON							
94	97	Filtro Aria	E17507	OKYAMI	434364		E59
125 HEXAGON GTX							
00	00	Filtro Aria	E17631	OKYAMI	487845		E75
125 HEXAGON LX							
98	99	Filtro Aria	E17507	OKYAMI	434364		E59
125 HEXAGON LX4							
98	99	Filtro Aria	E17516	OKYAMI	436478		E60
125 LIBERTY							
00	03	Filtro Aria	E17559	OKYAMI	875525		E76
		Filtro Aria DS	E1752045	HIFLO	487287	Motore Leader	E76
		Filtro Olio	CF172056	CHAMPION		Motore Leader	E16
			E1718300	HIFLO		Motore Leader	E16
			E177109	MAHLE	82635R		E16
97	99	Filtro Aria	E17516	OKYAMI	436478		E60

* di primo equipaggiamento

DA	A	DESCRIZIONE	COD. EBF	CLASSE	RIF. ORIG.	NOTE	PAG.
		Filtro Aria DS	E1752055	HIFLO			E60
		Filtro Olio	CF172022	CHAMPION			E16
			E1718100	HIFLO			E16
125 LIBERTY 3V IE							
13	14	Filtro Aria DS	E1752045	HIFLO	487287		E76
125 LIBERTY 4T 2V							
11	13	Filtro Aria DS	E1752045	HIFLO	487287		E76
		Filtro Aria Recupero Gas	E17597	OKYAMI	842093		E63
		Filtro Olio	CF172056	CHAMPION			E16
			E1718300	HIFLO			E16
125 LIBERTY 4T 2V IE PTT							
11	13	Filtro Aria DS	E1752045	HIFLO	487287		E76
125 LIBERTY 4T 3V							
13	14	Filtro Aria	E17755	OKYAMI	B017901		E80
		Filtro Olio	CF172056	CHAMPION	82635R		E16
			E1718300	HIFLO	82635R		E16
125 LIBERTY DELIVERY							
08	09	Filtro Aria DS	E1752045	HIFLO	487287		E76
125 LIBERTY MOC & ELLE 4T							
09	12	Filtro Aria	E17599	OKYAMI	843194		E76
		Filtro Aria DS	E1752025	HIFLO	843194		E76
125 LIBERTY PTT							
04	11	Filtro Aria DS	E1752045	HIFLO	487287		E76
		Filtro Aria Recupero Gas	E17597	OKYAMI	842093		E63
			E17656	OKYAMI	832703		E63
		Filtro Olio	CF172056	CHAMPION			E16
			E1718300	HIFLO			E16
125 LIBERTY RST							
04	05	Filtro Aria	E17559	OKYAMI	875525		E76
		Filtro Aria Recupero Gas	E17597	OKYAMI	842093		E63
			E17656	OKYAMI	832703		E63
		Filtro Olio	CF172056	CHAMPION			E16
			E1718300	HIFLO			E16
			E177109	MAHLE	82635R		E16
11		Filtro Aria DS	E1752045	HIFLO	487287		E76
125 LIBERTY SPORT							
04	11	Filtro Aria	E17559	OKYAMI	875525		E76
		Filtro Aria DS	E1752045	HIFLO	487287		E76
		Filtro Aria Recupero Gas	E17597	OKYAMI	842093		E63
		Filtro Olio	CF172056	CHAMPION			E16
			E1718300	HIFLO			E16
			E177109	MAHLE	82635R		E16
125 LX-4 HEXAGON							
98	99	Filtro Aria DS	E1752055	HIFLO			E60
		Filtro Olio	CF172022	CHAMPION			E16
			E1718100	HIFLO			E16
125 MEDLEY IE							
16		Filtro Olio	E177109	MAHLE	82635R		E16
125 MP3							
07	11	Filtro Aria	E17630	OKYAMI	831997		E77

DA	A	DESCRIZIONE	COD. EBF	CLASSE	RIF. ORIG.	NOTE	PAG.
		Filtro Aria DS	E1752035	HIFLO	831997		E77
		Filtro Olio	CF172056	CHAMPION			E16
			E1718300	HIFLO			E16

125 | MP3 HYBRID

09	12	Filtro Aria	E17630	OKYAMI	831997		E77
		Filtro Olio	CF172056	CHAMPION			E16
			E1718300	HIFLO			E16

125 | MP3 IE

09	12	Filtro Aria DS	E1752035	HIFLO	831997		E77
----	----	----------------	-----------------	-------	--------	--	-----

125 | MP3 IE HYBRID

09	12	Filtro Aria DS	E1752035	HIFLO	831997		E77
----	----	----------------	-----------------	-------	--------	--	-----

125 | MP3 TOURING

11	12	Filtro Aria	E17630	OKYAMI	831997		E77
----	----	-------------	---------------	--------	--------	--	-----

125 | MP3 YOURBAN ERL

11	12	Filtro Aria	E17568	OKYAMI	829258		E76
		Filtro Olio	CF172056	CHAMPION			E16
			E1718300	HIFLO			E16

125 | MP3 YOURBAN ERL IE

11	13	Filtro Aria	CF171002	CHAMPION			
		Filtro Aria DS	E1752015	HIFLO			E76

125 | SFERA

95	97	Filtro Aria	E17516	OKYAMI	436478		E60
		Filtro Olio	CF172022	CHAMPION			E16
			E1718100	HIFLO			E16

125 | SFERA FL 4T

95	97	Filtro Aria DS	E1752055	HIFLO			E60
----	----	----------------	-----------------	-------	--	--	-----

125 | SKIPPER

94	97	Filtro Aria	E17505	OKYAMI	478240		E74
			E1752110	HIFLO	478240		E74

125 | SKIPPER 2T

94	97	Filtro Aria DS	E1752115	HIFLO	478240		E74
----	----	----------------	-----------------	-------	--------	--	-----

125 | SKIPPER ET4

00	02	Filtro Aria	E17744	OKYAMI	487401		E72
----	----	-------------	---------------	--------	--------	--	-----

125 | SKIPPER LX

98	99	Filtro Aria	E1752140	HIFLO	480084		E75
			E17539	OKYAMI	480084		E75

125 | SKIPPER LX 2T

98	99	Filtro Aria DS	E1752145	HIFLO	480084		E75
----	----	----------------	-----------------	-------	--------	--	-----

125 | SKIPPER ST

00	02	Filtro Aria	E17563	OKYAMI	487401		E75
		Filtro Olio	CF172056	CHAMPION			E16
			E1718300	HIFLO			E16
			E177109	MAHLE	82635R		E16
	05	Filtro Aria DS	E1752095	HIFLO	487401		E75

125 | SUPER HEXAGON GT

01	02	Filtro Aria	E17562	OKYAMI	826488	filtro in spugna piccolo	E62
			E17631	OKYAMI	487845		E75
		Filtro Olio	E177109	MAHLE	82635R		E16

DA	A	DESCRIZIONE	COD. EBF	CLASSE	RIF. ORIG.	NOTE	PAG.
125 SUPER HEXAGON GTX							
00	01	Filtro Aria	E173083600	UFI			E75
		Filtro Olio	CF172056	CHAMPION			E16
			E1718300	HIFLO			E16

125 | TYPHOON 4T

10	12	Filtro Aria	E17599	OKYAMI	843194		E76
		Filtro Aria DS	E1752025	HIFLO	843194		E76
		Filtro Aria Recupero Gas	E17597	OKYAMI	842093		E63
		Filtro Olio	CF172056	CHAMPION			E16
			E1718300	HIFLO			E16

125 | VESPA 946

13		Filtro Olio	CF172056	CHAMPION			E16
			E1718300	HIFLO			E16

125 | VESPA ET4

00	05	Filtro Aria	E17563	OKYAMI	487401		E75
		Filtro Aria DS	E1752095	HIFLO	487401	Motore Leader	E75
		Filtro Olio	CF172056	CHAMPION			E16
			E1718300	HIFLO			E16
			E177109	MAHLE	82635R		E16
96	99	Filtro Aria	E17516	OKYAMI	436478		E60
		Filtro Aria DS	E1752055	HIFLO			E60
		Filtro Olio	CF172022	CHAMPION			E16
			E1718100	HIFLO			E16
99	02	Filtro Aria	E17744	OKYAMI	487401		E72

125 | VESPA GRANTURISMO

03	06	Filtro Olio	E177109	MAHLE	82635R		E16
06	07	Filtro Aria	E17630	OKYAMI	831997		E77

125 | VESPA GT GRANTURISMO

03	09	Filtro Aria DS	E1752035	HIFLO	831997		E77
----	----	----------------	-----------------	-------	--------	--	-----

125 | VESPA GTS

07	12	Filtro Aria	E17630	OKYAMI	831997		E77
		Filtro Aria DS	E1752035	HIFLO	831997		E77
		Filtro Olio	CF172056	CHAMPION			E16
			E1718300	HIFLO			E16

125 | VESPA GTS SUPER

09	13	Filtro Aria	E17630	OKYAMI	831997		E77
		Filtro Aria DS	E1752035	HIFLO	831997		E77
		Filtro Olio	CF172056	CHAMPION			E16
			E1718300	HIFLO			E16
11	12	Filtro Aria DS	E1752035	HIFLO	831997		E77
	13	Filtro Aria	E17630	OKYAMI	831997		E77
		Filtro Olio	CF172056	CHAMPION			E16
			E1718300	HIFLO			E16

125 | VESPA GTV

06	09	Filtro Aria	E17630	OKYAMI	831997		E77
		Filtro Olio	CF172056	CHAMPION			E16
			E1718300	HIFLO			E16
07	09	Filtro Aria DS	E1752035	HIFLO	831997		E77

125 | VESPA GTV NAVY

08	09	Filtro Aria	E17630	OKYAMI	831997		E77
		Filtro Aria DS	E1752035	HIFLO	831997		E77
		Filtro Olio	CF172056	CHAMPION			E16
			E1718300	HIFLO			E16

* di primo equipaggiamento

DA	A	DESCRIZIONE	COD. EBF	CLASSE	RIF. ORIG.	NOTE	PAG.
125		VESPA L					
03	09	Filtro Aria DS	E1752035	HIFLO	831997		E77
125		VESPA LX					
05	10	Filtro Aria	E17599	OKYAMI	843194		E76
		Filtro Aria DS	E1752025	HIFLO	843194		E76
	11	Filtro Aria Recupero Gas	E17597	OKYAMI	842093		E63
			E17656	OKYAMI	832703		E63
		Filtro Olio	CF172056	CHAMPION			E16
			E1718300	HIFLO			E16
			E177109	MAHLE	82635R		E16
125		VESPA LX 4T 3V IE					
12	13	Filtro Aria	E17754	OKYAMI	B016409		E81
125		VESPA LX 4T-3V IE					
12	14	Filtro Aria	E17599	OKYAMI	843194		E76
		Filtro Aria DS	E1752025	HIFLO	843194		E76
125		VESPA LX FL					
09	10	Filtro Aria	E17599	OKYAMI	843194		E76
		Filtro Aria DS	E1752025	HIFLO	843194		E76
125		VESPA LX IE					
09	13	Filtro Aria	E17599	OKYAMI	843194		E76
		Filtro Aria DS	E1752025	HIFLO	843194		E76
125		VESPA LX PRIMAVERA 4T 3V IE					
13	15	Filtro Aria	E17749	OKYAMI	B018070		E72
125		VESPA LX TOURING IE					
09	13	Filtro Aria	E17599	OKYAMI	843194		E76
		Filtro Aria DS	E1752025	HIFLO	843194		E76
125		VESPA LX TOURING IE 4T 3V					
12	13	Filtro Aria	E17754	OKYAMI	B016409		E81
125		VESPA LXV					
06	09	Filtro Aria Recupero Gas	E17597	OKYAMI	842093		E63
		Filtro Olio	CF172056	CHAMPION			E16
			E1718300	HIFLO			E16
	10	Filtro Aria	E17599	OKYAMI	843194		E76
		Filtro Aria DS	E1752025	HIFLO	843194		E76
	10	Filtro Olio	CF172056	CHAMPION			E16
			E1718300	HIFLO			E16
125		VESPA LXV 4T NAVY					
07	08	Filtro Olio	CF172056	CHAMPION			E16
			E1718300	HIFLO			E16
125		VESPA LXV IE.					
10	13	Filtro Aria	E17599	OKYAMI	843194		E76
		Filtro Aria DS	E1752025	HIFLO	843194		E76
125		VESPA LXV NAVY					
08	10	Filtro Aria	E17599	OKYAMI	843194		E76
		Filtro Aria DS	E1752025	HIFLO	843194		E76
125		VESPA PRIMAVERA 4T 3V IE					
13	15	Filtro Aria	E17749	OKYAMI	B018070		E72
125		VESPA PX					
11	13	Filtro Aria Recupero Gas	E17655	OKYAMI	486942		E67

* di primo equipaggiamento

DA	A	DESCRIZIONE	COD. EBF	CLASSE	RIF. ORIG.	NOTE	PAG.
125		VESPA S					
07	08	Filtro Aria Recupero Gas	E17597	OKYAMI	842093		E63
			E17656	OKYAMI	832703		E63
125		VESPA S IE 4T 3V					
12	13	Filtro Aria	E17754	OKYAMI	B016409		E81
125		VESPA S SPECIAL					
07	10	Filtro Aria	E17599	OKYAMI	843194		E76
		Filtro Aria DS	E1752025	HIFLO	843194		E76
125		VESPA S SPECIAL IE					
09	13	Filtro Aria	E17599	OKYAMI	843194		E76
		Filtro Aria DS	E1752025	HIFLO	843194		E76
125		VESPA S SPECIAL SPORT IE					
11	13	Filtro Aria	E17599	OKYAMI	843194		E76
		Filtro Aria DS	E1752025	HIFLO	843194		E76
125		VESPA SPRINT 4T 3V IE					
14	15	Filtro Aria	E17749	OKYAMI	B018070		E72
125		VESPA TOURING					
12	14	Filtro Aria	E17599	OKYAMI	843194		E76
		Filtro Aria DS	E1752025	HIFLO	843194		E76
125		X EVO					
07	12	Filtro Aria	E17630	OKYAMI	831997		E77
		Filtro Olio	CF172056	CHAMPION			E16
			E1718300	HIFLO			E16
125		X10 4T 4V EXECUTIVE IE					
12	13	Filtro Aria	E17568	OKYAMI	829258		E76
		Filtro Olio	CF172056	CHAMPION			E16
			E1718300	HIFLO			E16
125		X10 4T 4V IE					
12	13	Filtro Aria	E17568	OKYAMI	829258		E76
		Filtro Olio	CF172056	CHAMPION			E16
			E1718300	HIFLO			E16
125		X7					
08	10	Filtro Aria	E17568	OKYAMI	829258		E76
		Filtro Olio	CF172056	CHAMPION			E16
			E1718300	HIFLO			E16
125		X7 EVO					
08	10	Filtro Aria	E17568	OKYAMI	829258		E76
		Filtro Olio	CF172056	CHAMPION			E16
			E1718300	HIFLO			E16
125		X7 EVO IE					
08	12	Filtro Aria	CF171002	CHAMPION			
		Filtro Aria DS	E1752015	HIFLO			E76
125		X7 IE					
08	12	Filtro Aria	CF171002	CHAMPION			
		Filtro Aria DS	E1752015	HIFLO			E76
125		X8					
04	07	Filtro Aria	E17630	OKYAMI	831997		E77
		Filtro Aria Recupero Gas	E17656	OKYAMI	832703	versione AC Street	E63
		Filtro Olio	E177109	MAHLE	82635R		E16

DA	A	DESCRIZIONE	COD. EBF	CLASSE	RIF. ORIG.	NOTE	PAG.
125 X8 PREMIUM							
05	07	Filtro Aria	E17630	OKYAMI	831997		E77
		Filtro Aria DS	E1752035	HIFLO	831997		E77
		Filtro Olio	CF172056	CHAMPION			E16
			E1718300	HIFLO			E16

125 X8 STREET							
05	07	Filtro Aria DS	E1752035	HIFLO	831997		E77
06	07	Filtro Aria Recupero Gas	E17597	OKYAMI	842093		E63
		Filtro Olio	CF172056	CHAMPION			E16
			E1718300	HIFLO			E16

125 X9							
01	02	Filtro Aria	E1752130	HIFLO	827936		E75
			E17564	OKYAMI	827936		E75
		Filtro Aria DS	E1752135	HIFLO	827936		E75
		Filtro Olio	CF172056	CHAMPION			E16
			E1718300	HIFLO			E16
			E177109	MAHLE	82635R		E16

125 X9 AMALFI							
01	03	Filtro Aria DS	E1752135	HIFLO	827936		E75

125 X9 EVOLUTION							
03	04	Filtro Aria	CF171002	CHAMPION			
			E17568	OKYAMI	829258		E76
		Filtro Aria DS	E1752015	HIFLO			E76
		Filtro Olio	CF172056	CHAMPION			E16
			E1718300	HIFLO			E16
			E177109	MAHLE	82635R		E16
05	07	Filtro Aria	E17630	OKYAMI	831997		E77
		Filtro Aria DS	E1752035	HIFLO	831997		E77
		Filtro Olio	CF172056	CHAMPION			E16
			E1718300	HIFLO			E16
			E177109	MAHLE	82635R		E16

125 X-EVO							
07	08	Filtro Aria DS	E1752035	HIFLO	831997		E77

125 ZIP							
00	02	Filtro Aria	E17556	OKYAMI	827694		E62
		Filtro Olio	E177109	MAHLE	82635R		E16
	06	Filtro Aria DS	E1752185	HIFLO			E62
02	06	Filtro Olio	CF172056	CHAMPION			E16
			E1718300	HIFLO			E16

150 COSA CLX							
88	91	Filtro Aria	E17653	OKYAMI	252971		E67

150 FLY							
05	13	Filtro Aria Recupero Gas	E17597	OKYAMI	842093		E63
			E17656	OKYAMI	832703		E63
		Filtro Olio	CF172056	CHAMPION			E16
			E1718300	HIFLO			E16
			E177109	MAHLE	82635R		E16

150 HEXAGON							
94	97	Filtro Aria	E17507	OKYAMI	434364		E59

150 LIBERTY							
00	03	Filtro Aria	E17559	OKYAMI	875525		E76
		Filtro Aria Recupero Gas	E17656	OKYAMI	832703		E63

DA	A	DESCRIZIONE	COD. EBF	CLASSE	RIF. ORIG.	NOTE	PAG.
		Filtro Olio	CF172056	CHAMPION			E16
			E1718300	HIFLO			E16
			E177109	MAHLE	82635R		E16

150 LIBERTY 3V IE							
13	14	Filtro Aria DS	E1752045	HIFLO	487287		E76
		Filtro Olio	CF172056	CHAMPION			E16
			E1718300	HIFLO			E16

150 LIBERTY 4T 3V IE							
13	15	Filtro Aria	E17755	OKYAMI	B017901		E80

150 LIBERTY MOC							
09	12	Filtro Aria	E17599	OKYAMI	843194		E76
		Filtro Aria DS	E1752025	HIFLO	843194		E76
	13	Filtro Olio	CF172056	CHAMPION			E16
			E1718300	HIFLO			E16

150 LIBERTY SPORT							
08		Filtro Olio	CF172056	CHAMPION			E16
			E1718300	HIFLO			E16

150 MEDLEY IE							
16		Filtro Olio	E177109	MAHLE	82635R		E16

150 SKIPPER							
94	97	Filtro Aria	E17505	OKYAMI	478240		E74
			E1752110	HIFLO	478240		E74

150 SKIPPER 2T							
94	97	Filtro Aria DS	E1752115	HIFLO	478240		E74

150 SKIPPER LX 2T							
98	99	Filtro Aria DS	E1752145	HIFLO	480084		E75

150 SKIPPER LXT							
98	99	Filtro Aria	E1752140	HIFLO	480084		E75
			E17539	OKYAMI	480084		E75

150 SKIPPER ST							
00	02	Filtro Aria	E17563	OKYAMI	487401		E75
		Filtro Olio	CF172056	CHAMPION			E16
			E1718300	HIFLO			E16
			E177109	MAHLE	82635R		E16
	05	Filtro Aria DS	E1752095	HIFLO	487401		E75

150 VESPA ET4							
00	05	Filtro Aria	E17563	OKYAMI	487401		E75
		Filtro Olio	CF172056	CHAMPION			E16
			E1718300	HIFLO			E16
			E177109	MAHLE	82635R		E16

150 VESPA GTS SUPER							
14	15	Filtro Aria	E17749	OKYAMI	B018070		E72

150 VESPA LT 4T 3V IE							
14	14	Filtro Aria	E17749	OKYAMI	B018070		E72

150 VESPA LX							
05	10	Filtro Aria	E17599	OKYAMI	843194		E76
		Filtro Aria DS	E1752025	HIFLO	843194		E76
	11	Filtro Aria Recupero Gas	E17597	OKYAMI	842093		E63
			E17656	OKYAMI	832703		E63
		Filtro Olio	CF172056	CHAMPION			E16
			E1718300	HIFLO			E16

* di primo equipaggiamento

DA	A	DESCRIZIONE	COD. EBF	CLASSE	RIF. ORIG.	NOTE	PAG.
			E177109	MAHLE	<i>82635R</i>		E16
150		VESPA LX 4T 3V IE					
12	13	Filtro Aria	E17749	OKYAMI	<i>B018070</i>		E72
			E17754	OKYAMI	<i>B016409</i>		E81
	14	Filtro Olio	CF172056	CHAMPION			E16
			E1718300	HIFLO			E16
150		VESPA LX FL					
09	10	Filtro Aria	E17599	OKYAMI	<i>843194</i>		E76
		Filtro Aria DS	E1752025	HIFLO	<i>843194</i>		E76
150		VESPA LX FL 4T					
09	10	Filtro Olio	CF172056	CHAMPION			E16
			E1718300	HIFLO			E16
150		VESPA LX IE					
09	12	Filtro Aria	E17599	OKYAMI	<i>843194</i>		E76
		Filtro Aria DS	E1752025	HIFLO	<i>843194</i>		E76
150		VESPA LX TOURING					
10	12	Filtro Olio	CF172056	CHAMPION			E16
			E1718300	HIFLO			E16
150		VESPA LX TOURING 4T 3V IE					
12	13	Filtro Aria	E17749	OKYAMI	<i>B018070</i>		E72
150		VESPA LX TOURING IE					
09	12	Filtro Aria	E17599	OKYAMI	<i>843194</i>		E76
		Filtro Aria DS	E1752025	HIFLO	<i>843194</i>		E76
150		VESPA LX TOURING IE 4T 3V					
12	13	Filtro Aria	E17754	OKYAMI	<i>B016409</i>		E81
150		VESPA LXV IE					
10	12	Filtro Aria	E17599	OKYAMI	<i>843194</i>		E76
		Filtro Aria DS	E1752025	HIFLO	<i>843194</i>		E76
		Filtro Olio	CF172056	CHAMPION			E16
			E1718300	HIFLO			E16
150		VESPA PRIMAVERA 4T 3V					
13	15	Filtro Aria	E17749	OKYAMI	<i>B018070</i>		E72
150		VESPA PX					
11	13	Filtro Aria Recupero Gas	E17655	OKYAMI	<i>486942</i>		E67
150		VESPA S					
08	12	Filtro Aria Recupero Gas	E17597	OKYAMI	<i>842093</i>		E63
			E17656	OKYAMI	<i>832703</i>		E63
150		VESPA S SPECIAL					
08	10	Filtro Aria	E17599	OKYAMI	<i>843194</i>		E76
		Filtro Aria DS	E1752025	HIFLO	<i>843194</i>		E76
		Filtro Olio	CF172056	CHAMPION			E16
			E1718300	HIFLO			E16
150		VESPA S SPECIAL IE					
09	12	Filtro Aria	E17599	OKYAMI	<i>843194</i>		E76
		Filtro Aria DS	E1752025	HIFLO	<i>843194</i>		E76
150		VESPA S SPECIAL SPORT IE					
11	12	Filtro Aria	E17599	OKYAMI	<i>843194</i>		E76
		Filtro Aria DS	E1752025	HIFLO	<i>843194</i>		E76
		Filtro Olio	CF172056	CHAMPION			E16
			E1718300	HIFLO			E16

* di primo equipaggiamento

DA	A	DESCRIZIONE	COD. EBF	CLASSE	RIF. ORIG.	NOTE	PAG.
150		X8					
05	08	Filtro Aria Recupero Gas	E17656	OKYAMI	<i>832703</i>		E63
06	08	Filtro Aria	E17599	OKYAMI	<i>843194</i>		E76
		Filtro Aria DS	E1752025	HIFLO	<i>843194</i>		E76
		Filtro Olio	CF172056	CHAMPION			E16
			E1718300	HIFLO			E16
150		X8 STREET					
06	08	Filtro Aria Recupero Gas	E17597	OKYAMI	<i>842093</i>		E63
180		GTX SUPER HEXAGON					
01		Filtro Olio	CF172056	CHAMPION			E16
			E1718300	HIFLO			E16
180		HEXAGON GTX					
00	00	Filtro Aria	E17631	OKYAMI	<i>487845</i>		E75
180		HEXAGON LXT					
98	99	Filtro Aria	E17507	OKYAMI	<i>434364</i>	necessita di 2 pezzi	E59
180		SUPER HEXAGON GTX					
00	01	Filtro Aria	E173083600	UFI			E75
01	02	Filtro Aria	E17562	OKYAMI	<i>826488</i>	filtro in spugna piccolo	E62
			E17631	OKYAMI	<i>487845</i>		E75
		Filtro Olio	E177109	MAHLE	<i>82635R</i>		E16
180		X9 AMALFI					
00	03	Filtro Aria	E1752130	HIFLO	<i>827936</i>		E75
			E17564	OKYAMI	<i>827936</i>		E75
		Filtro Olio	E177109	MAHLE	<i>82635R</i>		E16
01	03	Filtro Olio	CF172056	CHAMPION			E16
			E1718300	HIFLO			E16
200		BEVERLY					
01	03	Filtro Aria	E17568	OKYAMI	<i>829258</i>		E76
		Filtro Olio	E177109	MAHLE	<i>82635R</i>		E16
200		BEVERLY GT					
01	03	Filtro Aria	CF171002	CHAMPION			E76
		Filtro Aria DS	E1752015	HIFLO			E76
		Filtro Olio	CF172056	CHAMPION			E16
			E1718300	HIFLO			E16
200		BEVERLY RST					
01	03	Filtro Aria	CF171002	CHAMPION			E76
		Filtro Aria DS	E1752015	HIFLO			E76
		Filtro Olio	CF172056	CHAMPION			E16
			E1718300	HIFLO			E16
200		CARNABY					
07	10	Filtro Aria	CF171002	CHAMPION			E76
			E17568	OKYAMI	<i>829258</i>		E76
		Filtro Aria DS	E1752015	HIFLO			E76
		Filtro Olio	CF172056	CHAMPION			E16
			E1718300	HIFLO			E16
200		COSA					
88	91	Filtro Aria	E17653	OKYAMI	<i>252971</i>		E67
200		LIBERTY					
06	06	Filtro Aria Recupero Gas	E17597	OKYAMI	<i>842093</i>		E63

DA	A	DESCRIZIONE	COD. EBF	CLASSE	RIF. ORIG.	NOTE	PAG.
200 LIBERTY 4T							
06	08	Filtro Aria Recupero Gas	E17597	OKYAMI	842093	Euro3	E63
200 LIBERTY 4T SPORT							
06	07	Filtro Aria Recupero Gas	E17597	OKYAMI	842093		E63
200 LIBERTY RST							
04	05	Filtro Aria	E17559	OKYAMI	875525		E76
		Filtro Aria Recupero Gas	E17597	OKYAMI	842093		E63
			E17656	OKYAMI	832703		E63
		Filtro Olio	CF172056	CHAMPION			E16
			E1718300	HIFLO			E16
E177109	MAHLE		82635R		E16		
09	09	Filtro Aria DS	E1752045	HIFLO	487287		E76
200 LIBERTY SPORT							
04	09	Filtro Aria DS	E1752045	HIFLO	487287		E76
06	07	Filtro Aria	E17559	OKYAMI	875525		E76
		Filtro Aria Recupero Gas	E17597	OKYAMI	842093		E63
			CF172056	CHAMPION			E16
		Filtro Olio	E1718300	HIFLO			E16
		E177109	MAHLE	82635R		E16	
200 VESPA GRANTURISMO							
03	06	Filtro Olio	E177109	MAHLE	82635R		E16
06	07	Filtro Aria	E17630	OKYAMI	831997		E77
200 VESPA GT							
04	09	Filtro Aria DS	E1752035	HIFLO	831997		E77
		Filtro Olio	CF172056	CHAMPION			E16
			E1718300	HIFLO			E16
200 X8							
04	07	Filtro Aria	E17630	OKYAMI	831997		E77
		Filtro Olio	CF172056	CHAMPION			E16
			E1718300	HIFLO			E16
			E177109	MAHLE	82635R		E16
05	06	Filtro Aria DS	E1752035	HIFLO	831997		E77
200 X9							
02	03	Filtro Aria	CF171002	CHAMPION			
			E17568	OKYAMI	829258		E76
		Filtro Aria DS	E1752015	HIFLO			E76
		Filtro Olio	CF172056	CHAMPION			E16
			E1718300	HIFLO			E16
E177109	MAHLE		82635R		E16		
200 X9 EVOLUTION							
03	04	Filtro Aria	CF171002	CHAMPION			
		Filtro Aria DS	E1752015	HIFLO			E76
		Filtro Olio	CF172056	CHAMPION			E16
			E1718300	HIFLO			E16
220 APE CAR							
		Filtro Aria	E173088000	UFI		Ilserie	E65
220 APE CAR P2/P3							
78	85	Filtro Aria	E173088000	UFI	248570		E65
			E17637	OKYAMI	248570		E65

DA	A	DESCRIZIONE	COD. EBF	CLASSE	RIF. ORIG.	NOTE	PAG.
220 APE MP P501							
78	96	Filtro Aria	E173088000	UFI			E65
			E17637	OKYAMI	438014		E65
220 APE MP P601							
78	96	Filtro Aria	E173088000	UFI			E65
			E17637	OKYAMI	438014		E65
220 APE TM							
09	12	Filtro Aria Recupero Gas	E17655	OKYAMI	486942		E67
220 APE TM P602							
82	83	Filtro Aria	E173088000	UFI	248570		E65
			E17637	OKYAMI	248570		E65
220 APE TM P703							
		Filtro Aria	E173088000	UFI			E65
220 APE TM P703V							
		Filtro Aria	E173088000	UFI			E65
250 BEVERLY CRUISER							
04	09	Filtro Aria	CF171002	CHAMPION			
		Filtro Aria DS	E1752015	HIFLO			E76
07	09	Filtro Aria	E17568	OKYAMI	829258		E76
		Filtro Olio	E177109	MAHLE	82635R		E16
250 BEVERLY GT CRUISER							
04	09	Filtro Olio	CF172056	CHAMPION			E16
			E1718300	HIFLO			E16
250 BEVERLY GT IE							
04	09	Filtro Olio	CF172056	CHAMPION			E16
			E1718300	HIFLO			E16
250 BEVERLY GT MIC							
04	09	Filtro Olio	CF172056	CHAMPION			E16
			E1718300	HIFLO			E16
250 BEVERLY GT RST							
04	09	Filtro Aria	CF171002	CHAMPION			
		Filtro Aria DS	E1752015	HIFLO			E76
		Filtro Olio	CF172056	CHAMPION			E16
E1718300	HIFLO				E16		
250 BEVERLY GT SPORT							
04	09	Filtro Olio	CF172056	CHAMPION			E16
			E1718300	HIFLO			E16
250 BEVERLY GT TOURER							
04	09	Filtro Olio	CF172056	CHAMPION			E16
			E1718300	HIFLO			E16
250 BEVERLY IE							
04	09	Filtro Aria	CF171002	CHAMPION			
		Filtro Aria DS	E1752015	HIFLO			E76
06	08	Filtro Aria	E17568	OKYAMI	829258		E76
		Filtro Olio	E177109	MAHLE	82635R		E16
250 BEVERLY MIC							
04	09	Filtro Aria	CF171002	CHAMPION			
		Filtro Aria DS	E1752015	HIFLO			E76
250 BEVERLY RST							
04	05	Filtro Aria	E17568	OKYAMI	829258		E76

* di primo equipaggiamento

DA	A	DESCRIZIONE	COD. EBF	CLASSE	RIF. ORIG.	NOTE	PAG.
		Filtro Olio	E177109	MAHLE	82635R		E16
250		BEVERLY SPORT					
04	09	Filtro Aria	CF171002	CHAMPION			
		Filtro Aria DS	E1752015	HIFLO			E76
06	08	Filtro Aria	E17568	OKYAMI	829258		E76
		Filtro Olio	E177109	MAHLE	82635R		E16
250		BEVERLY TOURER					
04	09	Filtro Aria	CF171002	CHAMPION			
		Filtro Aria DS	E1752015	HIFLO			E76
08	09	Filtro Aria	E17568	OKYAMI	829258		E76
		Filtro Olio	E177109	MAHLE	82635R		E16
250		CARNABY					
08	08	Filtro Aria	E17568	OKYAMI	829258		E76
		Filtro Olio	CF172056	CHAMPION			E16
			E1718300	HIFLO			E16
250		CARNABY IE					
08	09	Filtro Aria	CF171002	CHAMPION			
		Filtro Aria DS	E1752015	HIFLO			E76
250		LT					
06	10	Filtro Aria DS	E1752035	HIFLO	831997		E77
250		MP3					
06	09	Filtro Aria	E17630	OKYAMI	831997		E77
		Filtro Aria DS	E1752035	HIFLO	831997		E77
		Filtro Olio	CF172056	CHAMPION			E16
			E1718300	HIFLO			E16
250		MP3 LT					
06	10	Filtro Olio	CF172056	CHAMPION			E16
			E1718300	HIFLO			E16
250		MP3 MIC					
06	10	Filtro Aria DS	E1752035	HIFLO	831997		E77
		Filtro Olio	CF172056	CHAMPION			E16
			E1718300	HIFLO			E16
250		VESPA GT 60					
06	07	Filtro Aria	E17630	OKYAMI	831997		E77
		Filtro Olio	CF172056	CHAMPION			E16
			E1718300	HIFLO			E16
250		VESPA GTS					
05		Filtro Aria	E17630	OKYAMI	831997		E77
		Filtro Aria DS	E1752035	HIFLO	831997		E77
		Filtro Olio	CF172056	CHAMPION			E16
			E1718300	HIFLO			E16
250		VESPA GTV					
05	11	Filtro Aria	E17630	OKYAMI	831997		E77
		Filtro Olio	CF172056	CHAMPION			E16
			E1718300	HIFLO			E16
250		VESPA GTV IE					
05	11	Filtro Aria DS	E1752035	HIFLO	831997		E77
250		VESPA GTV IE NAVY					
05	11	Filtro Aria DS	E1752035	HIFLO	831997		E77
250		VESPA GTV NAVY					
05	11	Filtro Olio	CF172056	CHAMPION			E16
			E1718300	HIFLO			E16

* di primo equipaggiamento

DA	A	DESCRIZIONE	COD. EBF	CLASSE	RIF. ORIG.	NOTE	PAG.
250		X EVO					
07	13	Filtro Aria	E17630	OKYAMI	831997		E77
		Filtro Olio	CF172056	CHAMPION			E16
			E1718300	HIFLO			E16
250		X7					
08	08	Filtro Aria	E17568	OKYAMI	829258		E76
		Filtro Olio	CF172056	CHAMPION			E16
			E1718300	HIFLO			E16
	09	Filtro Aria	CF171002	CHAMPION			
		Filtro Aria DS	E1752015	HIFLO			E76
250		X8					
05	08	Filtro Aria	E17630	OKYAMI	831997	Euro3	E77
		Filtro Aria DS	E1752035	HIFLO	831997		E77
		Filtro Olio	CF172056	CHAMPION			E16
			E1718300	HIFLO			E16
250		X9 (MOT.HONDA)					
00	03	Filtro Aria	E1712110	HIFLO		Motore Honda	E88
			E17716	OKYAMI	496406	(mot. Honda)	E88
		Filtro Olio	CF172056	CHAMPION		Motore Honda	E16
			E1718300	HIFLO		Motore Honda	E16
250		X9 EVOLUTION					
04	04	Filtro Aria	E17568	OKYAMI	829258		E76
		Filtro Olio	CF172056	CHAMPION			E16
			E1718300	HIFLO			E16
			E177109	MAHLE	82635R		E16
	05	Filtro Aria	CF171002	CHAMPION			
		Filtro Aria DS	E1752015	HIFLO			E76
06	06	Filtro Aria	E17630	OKYAMI	831997		E77
		Filtro Aria DS	E1752035	HIFLO	831997		E77
		Filtro Olio	CF172056	CHAMPION			E16
			E1718300	HIFLO			E16
			E177109	MAHLE	82635R		E16
250		X-EVO					
07	08	Filtro Aria DS	E1752035	HIFLO	831997		E77
300		BEVERLY RST 4T 4V IE					
10		Filtro Aria	E17568	OKYAMI	829258		E76
	13	Filtro Olio	CF172056	CHAMPION			E16
			E1718300	HIFLO			E16
	15	Filtro Aria	CF171002	CHAMPION			
		Filtro Aria DS	E1752015	HIFLO			E76
300		BEVERLY TOURER IE					
09	10	Filtro Aria	E17568	OKYAMI	829258		E76
		Filtro Olio	CF172056	CHAMPION			E16
			E1718300	HIFLO			E16
			E177109	MAHLE	82635R		E16
	11	Filtro Aria	CF171002	CHAMPION			
		Filtro Aria DS	E1752015	HIFLO			E76
300		CARNABY CRUISER					
09		Filtro Olio	E177109	MAHLE	82635R		E16
300		CARNABY CRUISER IE					
09	13	Filtro Aria	CF171002	CHAMPION			

DA	A	DESCRIZIONE	COD. EBF	CLASSE	RIF. ORIG.	NOTE	PAG.
		Filtro Aria DS	E1752015	HIFLO			E76
		Filtro Olio	CF172056	CHAMPION			E16
			E1718300	HIFLO			E16

300 | MP3 4V IBRIDO LT IE

10	13	Filtro Aria DS	E1752035	HIFLO	831997		E77
----	----	----------------	-----------------	-------	--------	--	-----

300 | MP3 IE

10		Filtro Aria	E17630	OKYAMI	831997		E77
----	--	-------------	---------------	--------	--------	--	-----

300 | MP3 LT

10	13	Filtro Olio	CF172056	CHAMPION			E16
			E1718300	HIFLO			E16
11	13	Filtro Aria DS	E1752035	HIFLO	831997		E77

300 | MP3 LT HYBRID

10	13	Filtro Olio	CF172056	CHAMPION			E16
			E1718300	HIFLO			E16

300 | MP3 LT IE

10	13	Filtro Aria DS	E1752035	HIFLO	831997		E77
----	----	----------------	-----------------	-------	--------	--	-----

300 | MP3 LT SPORT

11	13	Filtro Aria DS	E1752035	HIFLO	831997		E77
		Filtro Olio	CF172056	CHAMPION			E16
			E1718300	HIFLO			E16

300 | MP3 LT TOURER

11	13	Filtro Olio	CF172056	CHAMPION			E16
			E1718300	HIFLO			E16

300 | MP3 MIC IE

10	13	Filtro Aria DS	E1752035	HIFLO	831997		E77
		Filtro Olio	CF172056	CHAMPION			E16
			E1718300	HIFLO			E16

300 | MP3 TOURING

11	13	Filtro Aria DS	E1752035	HIFLO	831997		E77
----	----	----------------	-----------------	-------	--------	--	-----

300 | MP3 YOURBAN ERL

11		Filtro Aria	E17568	OKYAMI	829258		E76
		Filtro Olio	CF172056	CHAMPION			E16
			E1718300	HIFLO			E16

300 | MP3 YOURBAN ERL IE

11	14	Filtro Aria	CF171002	CHAMPION			
		Filtro Aria DS	E1752015	HIFLO			E76

300 | MP3 YOURBAN ERL LT IE

11	14	Filtro Aria	CF171002	CHAMPION			
		Filtro Aria DS	E1752015	HIFLO			E76

300 | MP3 YOURBAN LT ERL

11		Filtro Olio	CF172056	CHAMPION			E16
			E1718300	HIFLO			E16

300 | VESPA GTS SUPER

08	12	Filtro Aria	E17630	OKYAMI	831997		E77
		Filtro Aria DS	E1752035	HIFLO	831997		E77
		Filtro Olio	CF172056	CHAMPION			E16
			E1718300	HIFLO			E16
			E177109	MAHLE	82635R		E16

300 | VESPA GTS SUPER SPORT

08	12	Filtro Aria DS	E1752035	HIFLO	831997		E77
		Filtro Olio	CF172056	CHAMPION			E16

* di primo equipaggiamento

DA	A	DESCRIZIONE	COD. EBF	CLASSE	RIF. ORIG.	NOTE	PAG.
			E1718300	HIFLO			E16

300 | VESPA GTS TOURING

11		Filtro Aria DS	E1752035	HIFLO	831997		E77
		Filtro Olio	CF172056	CHAMPION			E16
			E1718300	HIFLO			E16

300 | VESPA GTV

10	14	Filtro Olio	CF172056	CHAMPION			E16
			E1718300	HIFLO			E16

300 | VESPA GTV 4T 4V IE

10	14	Filtro Aria DS	E1752035	HIFLO	831997		E77
----	----	----------------	-----------------	-------	--------	--	-----

300 | VESPA GTV VIA DELLA MODA

11	14	Filtro Aria DS	E1752035	HIFLO	831997		E77
		Filtro Olio	CF172056	CHAMPION			E16
			E1718300	HIFLO			E16

300 | VESPA GTV VIA MONTE NAPOLEONE

10	14	Filtro Olio	CF172056	CHAMPION			E16
			E1718300	HIFLO			E16

300 | VESPA GTV VIA MONTE NAPOLEONE IE

10	14	Filtro Aria DS	E1752035	HIFLO	831997		E77
----	----	----------------	-----------------	-------	--------	--	-----

300 | X7 EVO IE

09	10	Filtro Aria	E17568	OKYAMI	829258		E76
		Filtro Olio	CF172056	CHAMPION			E16
			E1718300	HIFLO			E16
			E177109	MAHLE	82635R		E16
12		Filtro Aria	CF171002	CHAMPION			
		Filtro Aria DS	E1752015	HIFLO			E76

350 | BEVERLY SPORT TOURING

11	14	Filtro Aria	E17750	OKYAMI	880001		E72
----	----	-------------	---------------	--------	--------	--	-----

350 | BEVERLY SPORT TOURING 4T 4V

11	14	Filtro Olio	CF172009	CHAMPION	880887		E24
			E1718200	HIFLO	880887		E24

350 | X10 4T 4V

12	13	Filtro Aria	E17750	OKYAMI	880001		E72
		Filtro Olio	CF172056	CHAMPION			E16
			E1718300	HIFLO			E16

400 | BEVERLY

06	07	Filtro Aria	E17568	OKYAMI	829258		E76
		Filtro Olio	CF172058	CHAMPION			E16
			E1718400	HIFLO			E16
			E172311800	UFI	82658R- -> 82960R		E21
			E177062	MAHLE	82658R- -> 82960R		E16

400 | BEVERLY IE

06	08	Filtro Aria	CF171002	CHAMPION			
		Filtro Aria DS	E1752015	HIFLO			E76

400 | BEVERLY TOURER

08	09	Filtro Aria	CF171002	CHAMPION			
		Filtro Aria DS	E1752015	HIFLO			E76
10		Filtro Aria	E17568	OKYAMI	829258		E76
		Filtro Olio	CF172058	CHAMPION			E16
			E1718400	HIFLO			E16

DA	A	DESCRIZIONE	COD. EBF	CLASSE	RIF. ORIG.	NOTE	PAG.
			E172311800	UFI	82658R - - → 82960R		E21
			E177062	MAHLE	82658R - - → 82960R		E16

400 MP3

07	08	Filtro Aria	CF171002	CHAMPION			
			E17568	OKYAMI	829258		E76
		Filtro Aria DS	E1752015	HIFLO			E76
		Filtro Olio	CF172058	CHAMPION			E16
			E1718400	HIFLO			E16
			E172311800	UFI	82658R - - → 82960R		E21
			E177062	MAHLE	82658R - - → 82960R		E16

400 MP3 LT

08	11	Filtro Aria	E17568	OKYAMI	829258		E76
		Filtro Olio	CF172058	CHAMPION			E16
			E1718400	HIFLO			E16
			E172311800	UFI			E21
	12	Filtro Aria	CF171002	CHAMPION			
		Filtro Aria DS	E1752015	HIFLO			E76

400 MP3 LT SPORT

08	12	Filtro Aria	CF171002	CHAMPION			
		Filtro Aria DS	E1752015	HIFLO			E76
		Filtro Olio	CF172058	CHAMPION			E16
			E1718400	HIFLO			E16
			E172311800	UFI			E21

400 MP3 MIC

08	10	Filtro Aria	E17568	OKYAMI	829258		E76
		Filtro Olio	CF172058	CHAMPION			E16
			E1718400	HIFLO			E16
			E172311800	UFI			E21
	12	Filtro Aria	CF171002	CHAMPION			
		Filtro Aria DS	E1752015	HIFLO			E76

400 MP3 RL TOURING

08	12	Filtro Aria	CF171002	CHAMPION			
		Filtro Aria DS	E1752015	HIFLO			E76
		Filtro Olio	CF172058	CHAMPION			E16
			E1718400	HIFLO			E16
			E172311800	UFI			E21

400 X EVO

07	11	Filtro Aria	E17568	OKYAMI	829258		E76
		Filtro Olio	CF172058	CHAMPION			E16
			E1718400	HIFLO			E16
			E172311800	UFI	82658R - - → 82960R		E21
			E177062	MAHLE	82658R - - → 82960R		E16

400 X8

06	08	Filtro Aria	CF171002	CHAMPION			
			E17568	OKYAMI	829258		E76
		Filtro Aria DS	E1752015	HIFLO			E76
		Filtro Olio	CF172058	CHAMPION			E16
			E1718400	HIFLO			E16
			E172311800	UFI	82658R - - → 82960R		E21
			E177062	MAHLE	82658R - - → 82960R		E16

DA	A	DESCRIZIONE	COD. EBF	CLASSE	RIF. ORIG.	NOTE	PAG.
400		X-EVO					
07	12	Filtro Aria	CF171002	CHAMPION			
		Filtro Aria DS	E1752015	HIFLO			E76

420 APE CALESSINO

07	12	Filtro Aria	E17639	OKYAMI	614945		E66
		Filtro Olio	E172317200	UFI	222721/ 830424		E18

420 APE CAR/MAX DIESEL

86	96	Filtro Aria	E173088300	UFI	230414		E66
			E17638	OKYAMI	230414		E66
		Filtro Carburante	E172435100	UFI	438015		E26
		Filtro Olio	E172317200	UFI	222721/ 830424		E18

420 APE MP601 CLASSIC

06	07	Filtro Aria	E17639	OKYAMI	614945		E66
----	----	-------------	---------------	--------	--------	--	-----

420 APE POKER BENZINA

93		Filtro Aria	E172780000	UFI			E43
		Filtro Olio	E172317200	UFI	222721/ 830424		E18

420 APE POKER DIESEL

93	97	Filtro Aria	E173088300	UFI	230414		E66
			E17638	OKYAMI	230414		E66
		Filtro Olio	E172317200	UFI	222721/ 830424		E18

420 APE TM P703/V DIESEL

05	12	Filtro Aria	E17639	OKYAMI	614945		E66
		Filtro Olio	E172317200	UFI	222721/ 830424		E18
87	04	Filtro Aria	E173088300	UFI	230414		E66
			E17638	OKYAMI	230414		E66
		Filtro Carburante	E172435100	UFI	438015		E26
		Filtro Olio	E172317200	UFI	222721/ 830424		E18

500 BEVERLY

02	06	Filtro Aria	E17568	OKYAMI	829258		E76
		Filtro Olio	CF172058	CHAMPION			E16
			E1718400	HIFLO			E16
			E172311800	UFI	82658R - - → 82960R		E21
			E177062	MAHLE	82658R - - → 82960R		E16
03	12	Filtro Aria	CF171002	CHAMPION			
		Filtro Aria DS	E1752015	HIFLO			E76
07	12	Filtro Aria	E17568	OKYAMI	829258		E76
		Filtro Olio	CF172058	CHAMPION			E16
			E1718400	HIFLO			E16
			E172311800	UFI	82658R - - → 82960R		E21
			E177062	MAHLE	82658R - - → 82960R		E16

500 BEVERLY CRUISER

07	12	Filtro Aria	E17568	OKYAMI	829258		E76
		Filtro Olio	CF172058	CHAMPION			E16
			E1718400	HIFLO			E16
			E172311800	UFI			E21
			E177062	MAHLE	82658R - - → 82960R		E16
13		Filtro Aria	CF171002	CHAMPION			
		Filtro Aria DS	E1752015	HIFLO			E76

* di primo equipaggiamento

DA	A	DESCRIZIONE	COD. EBF	CLASSE	RIF. ORIG.	NOTE	PAG.
500 MP3 BUSINESS							
11	14	Filtro Aria	CF171002	CHAMPION			
		Filtro Aria DS	E1752015	HIFLO			E76
		Filtro Olio	CF172058	CHAMPION			E16
			E1718400	HIFLO			E16
500 MP3 LT							
11	14	Filtro Aria	CF171002	CHAMPION			
		Filtro Aria DS	E1752015	HIFLO			E76
		Filtro Olio	CF172058	CHAMPION			E16
			E1718400	HIFLO			E16
			E172311800	UFI			E21
500 MP3 LT SPORT							
11	12	Filtro Aria	E17568	OKYAMI	829258		E76
500 MP3 RL SPORT							
11	12	Filtro Aria	E17568	OKYAMI	829258		E76
		Filtro Olio	CF172058	CHAMPION			E16
			E1718400	HIFLO			E16
14		Filtro Aria	CF171002	CHAMPION			
		Filtro Aria DS	E1752015	HIFLO			E76
500 MP3 SPORT							
14		Filtro Aria	E17568	OKYAMI	829258		E76
500 PORTER QUARGO							
05	12	Filtro Aria	E17639	OKYAMI	614945		E66
500 X10							
12	14	Filtro Aria	CF171002	CHAMPION			
		Filtro Aria DS	E1752015	HIFLO			E76
500 X10 / EXECUTIVE							
12	14	Filtro Olio	CF172058	CHAMPION			E16
			E1718400	HIFLO			E16
			E172311800	UFI			E21
500 X10 EXECUTIVE							
12	14	Filtro Aria	CF171002	CHAMPION			
		Filtro Aria DS	E1752015	HIFLO			E76
500 X9							
00	02	Filtro Aria	E173083600	UFI			E75
			E17631	OKYAMI	487845		E75
		Filtro Olio	CF172058	CHAMPION			E16
			E1718400	HIFLO			E16
			E177062	MAHLE	82658R- - → 82960R		E16
500 X9 EVOLUTION							
03	10	Filtro Aria	E173083600	UFI			E75
			E17631	OKYAMI	487845		E75
		Filtro Olio	CF172058	CHAMPION			E16
			E1718400	HIFLO			E16
			E172311800	UFI			E21
			E177062	MAHLE	82658R- - → 82960R		E16
750 PORTER QUARGO DIESEL							
04	06	Filtro Aria	E17639	OKYAMI	614945		E66
1000 PORTER PICK-UP							
93	98	Filtro Olio	E172325500	UFI			E18

* di primo equipaggiamento

DA	A	DESCRIZIONE	COD. EBF	CLASSE	RIF. ORIG.	NOTE	PAG.
1000 PORTER VAN							
93	98	Filtro Olio	E172325500	UFI			E18
1200 PORTER D120							
11	13	Filtro Aria	E173096600	UFI	263703		E48
1200 PORTER DIESEL							
11		Filtro Carburante	E1724H2004	UFI			E26
1200 PORTER DIESEL MAXXI							
11	13	Filtro Aria	E173096600	UFI	263703		E48
		Filtro Olio	E172506100	UFI			E19
1200 PORTER DIESEL VAN							
11		Filtro Olio	E172506100	UFI			E19
95	05	Filtro Aria	E173096600	UFI	263703		E48
1300 PORTER 16V							
98	09	Filtro Aria	E173008800	UFI			E46
			E175660	OKYAMI	1780187Z08000		E62
		Filtro Olio	E172325500	UFI			E18
1400 PORTER DIESEL PICK							
98	05	Filtro Aria	E173096600	UFI	263703		E48
1400 PORTER DIESEL VAN							
98	05	Filtro Aria	E173096600	UFI	263703		E48

POLARIS

RANGER RZR XP							
11	12	Filtro Olio	E1719900	HIFLO			E17
RANGER RZR XP 4							
13		Filtro Olio	E1719800	HIFLO			E17
RANGER RZR XP 4 EPS LE							
13		Filtro Olio	E1719800	HIFLO			E17
RANGER RZR XP EFI							
13		Filtro Olio	E1719800	HIFLO			E17
RANGER RZR XP EPS LE							
13		Filtro Olio	E1719800	HIFLO			E17
RANGER RZR XP LE							
13		Filtro Olio	E1719800	HIFLO			E17
RANGER XP							
13		Filtro Olio	E1719800	HIFLO			E17
RANGER XP LE							
13		Filtro Olio	E1719800	HIFLO			E17
200 PHOENIX							
05	13	Filtro Olio	E1719700	HIFLO			E17
	15	Filtro Aria	E1770120	HIFLO			E86
200 SAWTOOTH							
07		Filtro Olio	E1719700	HIFLO			E17
250 TRAIL BLAZER							
01	07	Filtro Aria	E1770120	HIFLO			E86
300 HAWKEYE 2X4							
07	11	Filtro Olio	CF172031	CHAMPION			E19

DA	A	DESCRIZIONE	COD. EBF	CLASSE	RIF. ORIG.	NOTE	PAG.
			E1730300	HIFLO			E19
300		HAWKEYE 2X4,4X4					
07	11	Filtro Aria	E1770120	HIFLO			E86
300		HAWKEYE 4X4					
07	11	Filtro Olio	CF172031	CHAMPION			E19
			E1730300	HIFLO			E19
300		SPORTSMAN					
08	10	Filtro Aria	E1770120	HIFLO			E86
		Filtro Olio	CF172031	CHAMPION			E19
			E1730300	HIFLO			E19
325		MAGNUM 2X4					
00	02	Filtro Aria	E1770110	HIFLO			E81
		Filtro Olio	CF172031	CHAMPION			E19
			E1730300	HIFLO			E19
		Filtro Olio Racing	E1730305	HIFLO			E19
325		MAGNUM 4X4					
00	02	Filtro Aria	E1770110	HIFLO			E81
		Filtro Olio	CF172031	CHAMPION			E19
			E1730300	HIFLO			E19
		Filtro Olio Racing	E1730305	HIFLO			E19
325		TRAIL BOSS					
00	02	Filtro Olio	CF172031	CHAMPION			E19
			E1730300	HIFLO			E19
		Filtro Olio Racing	E1730305	HIFLO			E19
325		XPEDITION					
00	02	Filtro Olio	CF172031	CHAMPION			E19
			E1730300	HIFLO			E19
		Filtro Olio Racing	E1730305	HIFLO			E19
330		ATP					
04	05	Filtro Olio	CF172031	CHAMPION			E19
			E1730300	HIFLO			E19
		Filtro Olio Racing	E1730305	HIFLO			E19
330		HAWKEYE 2X4					
06		Filtro Olio	CF172031	CHAMPION			E19
			E1730300	HIFLO			E19
330		HAWKEYE 4X4					
06		Filtro Olio	CF172031	CHAMPION			E19
			E1730300	HIFLO			E19
330		MAGNUM 2X4					
03	06	Filtro Aria	E1770110	HIFLO			E81
		Filtro Olio	CF172031	CHAMPION			E19
			E1730300	HIFLO			E19
		Filtro Olio Racing	E1730305	HIFLO			E19
330		MAGNUM 4X4					
03	06	Filtro Aria	E1770110	HIFLO			E81
		Filtro Olio	CF172031	CHAMPION			E19
			E1730300	HIFLO			E19
		Filtro Olio Racing	E1730305	HIFLO			E19
330		MAGNUM 4X4 MOSSY OAK					
04		Filtro Olio	CF172031	CHAMPION			E19
			E1730300	HIFLO			E19

* di primo equipaggiamento

DA	A	DESCRIZIONE	COD. EBF	CLASSE	RIF. ORIG.	NOTE	PAG.
330		TRAIL BLAZER					
08	11	Filtro Olio	CF172031	CHAMPION			E19
			E1730300	HIFLO			E19
12	13	Filtro Olio	E1719900	HIFLO			E17
330		TRAIL BOSS					
03	11	Filtro Olio	CF172031	CHAMPION			E19
			E1730300	HIFLO			E19
		Filtro Olio Racing	E1730305	HIFLO			E19
12	13	Filtro Olio	E1719900	HIFLO			E17
335		SPORTSMAN					
99	01	Filtro Olio	CF172031	CHAMPION			E19
			E1730300	HIFLO			E19
		Filtro Olio Racing	E1730305	HIFLO			E19
335		WORKER					
99		Filtro Olio	CF172031	CHAMPION			E19
			E1730300	HIFLO			E19
400		HAWKEYE HO 2X4					
11		Filtro Olio	CF172031	CHAMPION			E19
			E1730300	HIFLO			E19
12	13	Filtro Olio	E1719900	HIFLO			E17
400		RANGER					
11	13	Filtro Olio	CF172031	CHAMPION			E19
			E1730300	HIFLO			E19
400		RANGER 4X4 H.O.					
10		Filtro Olio	CF172031	CHAMPION			E19
			E1730300	HIFLO			E19
400		SPORTSMAN					
01	03	Filtro Olio Racing	E1730305	HIFLO			E19
04	04	Filtro Olio Racing	E1730305	HIFLO			E19
400		SPORTSMAN 4X4					
01	05	Filtro Olio	CF172031	CHAMPION			E19
			E1730300	HIFLO			E19
400		SPORTSMAN H.O. 4X4					
08	11	Filtro Olio	CF172031	CHAMPION			E19
			E1730300	HIFLO			E19
12	13	Filtro Olio	E1719900	HIFLO			E17
400		XPLORER					
96	01	Filtro Olio	CF172031	CHAMPION			E19
			E1730300	HIFLO			E19
		Filtro Olio Racing	E1730305	HIFLO			E19
425		MAGNUM 2X4					
96	98	Filtro Olio Racing	E1730305	HIFLO			E19
425		MAGNUM 2X4,4X4					
95	98	Filtro Olio	CF172031	CHAMPION			E19
			E1730300	HIFLO			E19
425		MAGNUM 4X4					
95	98	Filtro Olio Racing	E1730305	HIFLO			E19
425		MAGNUM 6X6					
96	97	Filtro Olio	CF172031	CHAMPION			E19
			E1730300	HIFLO			E19
		Filtro Olio Racing	E1730305	HIFLO			E19

DA	A	DESCRIZIONE	COD. EBF	CLASSE	RIF. ORIG.	NOTE	PAG.
425 RANGER							
01	03	Filtro Olio	CF172031	CHAMPION			E19
			E1730300	HIFLO			E19
425 XPEDITION							
00	02	Filtro Olio	CF172031	CHAMPION			E19
			E1730300	HIFLO			E19
		Filtro Olio Racing	E1730305	HIFLO			E19
450 OUTLAW MXR / S							
08	09	Filtro Olio	CF172045	CHAMPION		Filtro2	E14
			CF172050	CHAMPION	2520754	Filtro1	E13
			E1715500	HIFLO	2520754	Filtro1	E13
			E1715700	HIFLO		Filtro2	E14
450 SPORTSMAN							
06	07	Filtro Olio	CF172031	CHAMPION			E19
			E1730300	HIFLO			E19
500 ATP							
04	04	Filtro Olio Racing	E1730305	HIFLO			E19
500 ATP HO							
04	05	Filtro Olio	CF172031	CHAMPION			E19
			E1730300	HIFLO			E19
500 BIG BOSS 6X6							
98	99	Filtro Olio	CF172031	CHAMPION			E19
			E1730300	HIFLO			E19
500 MAGNUM							
00	02	Filtro Olio	CF172031	CHAMPION			E19
			E1730300	HIFLO			E19
		Filtro Olio Racing	E1730305	HIFLO			E19
500 OUTLAW							
06	07	Filtro Olio	CF172033	CHAMPION			E8
			E1711200	HIFLO			E8
500 PREDATOR							
03	07	Filtro Olio	CF172033	CHAMPION			E8
			E1711200	HIFLO			E8
500 PREDATOR AC							
03	03	Filtro Olio	E177102	MAHLE			E8
500 PREDATOR TROY LEE EDITION							
05		Filtro Olio	CF172033	CHAMPION			E8
			E1711200	HIFLO			E8
500 RANGER 2X4, 4X4, 4X4, 6X6 EFI / LE							
06	13	Filtro Olio	CF172031	CHAMPION			E19
			E1730300	HIFLO			E19
500 RANGER CREW / EFI / LE							
11	13	Filtro Olio	CF172031	CHAMPION			E19
			E1730300	HIFLO			E19
500 SCRAMBLER							
96	03	Filtro Olio Racing	E1730305	HIFLO			E19
500 SCRAMBLER 4X4							
12		Filtro Olio	E1719900	HIFLO			E17
96	11	Filtro Aria	E1770110	HIFLO			E81
		Filtro Olio	CF172031	CHAMPION			E19
			E1730300	HIFLO			E19

* di primo equipaggiamento

DA	A	DESCRIZIONE	COD. EBF	CLASSE	RIF. ORIG.	NOTE	PAG.
500 SPORTSMAN 6X6							
00	07	Filtro Aria	E1770110	HIFLO			E81
		Filtro Olio	CF172031	CHAMPION			E19
			E1730300	HIFLO			E19
		Filtro Olio Racing	E1730305	HIFLO			E19
08		Filtro Olio	CF172031	CHAMPION			E19
			E1730300	HIFLO			E19
500 SPORTSMAN EFI							
06	10	Filtro Aria	E1770110	HIFLO			E81
		Filtro Olio	CF172031	CHAMPION			E19
			E1730300	HIFLO			E19
500 SPORTSMAN EFI TOURING							
08	10	Filtro Olio	CF172031	CHAMPION			E19
			E1730300	HIFLO			E19
500 SPORTSMAN EFI TOURING H.O.							
11	11	Filtro Olio	CF172031	CHAMPION			E19
			E1730300	HIFLO			E19
12	13	Filtro Olio	E1719900	HIFLO			E17
500 SPORTSMAN FOREST / FOREST TRACTOR							
12	13	Filtro Olio	E1719900	HIFLO			E17
500 SPORTSMAN HO							
00	11	Filtro Olio	CF172031	CHAMPION			E19
			E1730300	HIFLO			E19
		Filtro Olio Racing	E1730305	HIFLO			E19
	13	Filtro Aria	E1770110	HIFLO			E81
12	13	Filtro Olio	E1719900	HIFLO			E17
500 SPORTSMAN HO MOSSY OAK							
04		Filtro Olio	CF172031	CHAMPION			E19
			E1730300	HIFLO			E19
500 SPORTSMAN X2							
06	07	Filtro Olio	CF172031	CHAMPION			E19
			E1730300	HIFLO			E19
500 SPORTSMAN X2 EFI							
08	09	Filtro Olio	CF172031	CHAMPION			E19
			E1730300	HIFLO			E19
500 WORKER							
99	01	Filtro Olio	CF172031	CHAMPION			E19
			E1730300	HIFLO			E19
500 XPLORER 4X4							
97		Filtro Olio	CF172031	CHAMPION			E19
			E1730300	HIFLO			E19
	97	Filtro Olio Racing	E1730305	HIFLO			E19
525 OUTLAW / IRS							
07	11	Filtro Olio	CF172045	CHAMPION		Filtro2	E14
			CF172050	CHAMPION	2520754	Filtro1	E13
			E1715500	HIFLO	2520754	Filtro1	E13
			E1715700	HIFLO		Filtro2	E14
550 SPORTSMAN EFI							
11	13	Filtro Olio	E1719900	HIFLO			E17
	14	Filtro Aria	E1770110	HIFLO			E81
550 SPORTSMAN EFI EPS							
11	13	Filtro Olio	E1719900	HIFLO			E17

DA	A	DESCRIZIONE	COD. EBF	CLASSE	RIF. ORIG.	NOTE	PAG.
550		SPORTSMAN FOREST					
12	13	Filtro Olio	E1719900	HIFLO			E17
550		SPORTSMAN TOURING EFI EPS					
11	13	Filtro Olio	E1719900	HIFLO			E17
550		SPORTSMAN X2 EFI					
11	13	Filtro Aria	E1770110	HIFLO			E81
		Filtro Olio	E1719900	HIFLO			E17
550		SPORTSMAN XP EFI					
09	10	Filtro Olio	E1719900	HIFLO			E17
550		SPORTSMAN XP EFI LE BROWNING					
09	10	Filtro Olio	E1719900	HIFLO			E17
550		SPORTSMAN XP EFI LE BROWNING EPS					
11		Filtro Olio	E1719900	HIFLO			E17
550		SPORTSMAN XP EFI W/EPS					
09	10	Filtro Olio	E1719900	HIFLO			E17
550		SPORTSMAN XP TOURING EPS					
12		Filtro Olio	E1719900	HIFLO			E17
570		RANGER RZR					
12	13	Filtro Olio	E1719800	HIFLO			E17
570		RANGER RZR EPS TRAIL LE					
13		Filtro Olio	E1719800	HIFLO			E17
570		SPORTSMAN EFI					
14		Filtro Olio	E1719900	HIFLO			E17
570		SPORTSMAN EFI EPS					
14		Filtro Olio	E1719900	HIFLO			E17
570		SPORTSMAN FOREST					
14		Filtro Olio	E1719900	HIFLO			E17
570		SPORTSMAN TOURING EFI EPS					
14		Filtro Olio	E1719900	HIFLO			E17
600		SPORTSMAN					
03		Filtro Olio	E1719600	HIFLO			E17
600		SPORTSMAN TWIN					
	03	Filtro Olio	E1719600	HIFLO		prima del 10/2/03	E17
	04	06	Filtro Olio	E1719800	HIFLO	dopo il 10/2/ 03	E17
700		RANGER 6X6 EFI					
07	09	Filtro Olio	E1719800	HIFLO			E17
700		RANGER CREW					
09		Filtro Olio	E1719800	HIFLO			E17
700		RANGER HD					
09		Filtro Olio	E1719800	HIFLO			E17
700		RANGER XP					
08	09	Filtro Olio	E1719800	HIFLO			E17
700		SPORTSMAN TWIN					
02	04	Filtro Olio	E1719600	HIFLO			E17
		06	Filtro Aria	E1770110	HIFLO		E81
04	06	Filtro Olio	E1719800	HIFLO			E17

DA	A	DESCRIZIONE	COD. EBF	CLASSE	RIF. ORIG.	NOTE	PAG.
700		SPORTSMAN TWIN EFI					
05	07	Filtro Aria	E1770110	HIFLO			E81
		Filtro Olio	E1719800	HIFLO			E17
700		SPORTSMAN X2 EFI					
08		Filtro Olio	E1719800	HIFLO			E17
800		RANGER 4X4, 6X6 EFI					
10	13	Filtro Olio	E1719800	HIFLO			E17
800		RANGER 4X4, 6X6 EPS					
10	13	Filtro Olio	E1719800	HIFLO			E17
800		RANGER 4X4, 6X6 LE					
10	13	Filtro Olio	E1719800	HIFLO			E17
800		RANGER 4X4, 6X6 MIDSIZE					
10	13	Filtro Olio	E1719800	HIFLO			E17
800		RANGER CREW					
11	13	Filtro Olio	E1719800	HIFLO			E17
800		RANGER CREW EPS LE					
12	13	Filtro Olio	E1719800	HIFLO			E17
800		RANGER HD					
11	12	Filtro Olio	E1719800	HIFLO			E17
800		RANGER RZR					
08	13	Filtro Olio	E1719800	HIFLO			E17
800		RANGER RZR 4					
12	13	Filtro Olio	E1719800	HIFLO			E17
800		RANGER RZR 4 EPS LE					
12	13	Filtro Olio	E1719800	HIFLO			E17
800		RANGER RZR EPS LE					
12	13	Filtro Olio	E1719800	HIFLO			E17
800		RANGER RZR LE					
13		Filtro Olio	E1719800	HIFLO			E17
800		RANGER RZR S					
09	13	Filtro Olio	E1719800	HIFLO			E17
800		RANGER RZR S LE					
13		Filtro Olio	E1719800	HIFLO			E17
800		RANGER XP					
11	12	Filtro Olio	E1719800	HIFLO			E17
800		RANGER XP EPS					
12		Filtro Olio	E1719800	HIFLO			E17
800		SPORTSMAN BIG BOSS 6X6					
11	13	Filtro Olio	E1719800	HIFLO			E17
800		SPORTSMAN EFI					
06	13	Filtro Olio	E1719800	HIFLO			E17
		14	Filtro Aria	E1770110	HIFLO		E81
800		SPORTSMAN H.O. EFI					
08	09	Filtro Olio	E1719800	HIFLO			E17
800		SPORTSMAN HO EFI					
08	09	Filtro Aria	E1770110	HIFLO			E81

* di primo equipaggiamento

DA	A	DESCRIZIONE	COD. EBF	CLASSE	RIF. ORIG.	NOTE	PAG.
800 SPORTSMAN TOURING EFI							
08	09	Filtro Olio	E1719800	HIFLO			E17
800 SPORTSMAN TWIN							
05		Filtro Olio	E1719800	HIFLO			E17
05		Filtro Aria	E1770110	HIFLO			E81
800 SPORTSMAN X2 EFI							
07	09	Filtro Olio	E1719800	HIFLO			E17
850 SPORTSMAN TOURING EFI EPS							
11		Filtro Olio	E1719900	HIFLO			E17
850 SPORTSMAN TOURING EFI LE SUPER GRAPHITE							
11		Filtro Olio	E1719900	HIFLO			E17
850 SPORTSMAN TOURING H.O. EPS							
12	13	Filtro Olio	E1719900	HIFLO			E17
850 SPORTSMAN TOURING H.O. EPS LE							
13		Filtro Olio	E1719900	HIFLO			E17
850 SPORTSMAN X2 EFI LE							
11		Filtro Olio	E1719900	HIFLO			E17
850 SPORTSMAN XP EFI							
11		Filtro Olio	E1719900	HIFLO			E17
850 SPORTSMAN XP EFI EPS							
09	11	Filtro Olio	E1719900	HIFLO			E17
850 SPORTSMAN XP EFI LE BROWNING							
09	10	Filtro Olio	E1719900	HIFLO			E17
850 SPORTSMAN XP EFI LE BROWNING EPS							
11		Filtro Olio	E1719900	HIFLO			E17
850 SPORTSMAN XP EFI LE NUCLEAR SUNSET							
09		Filtro Olio	E1719900	HIFLO			E17
850 SPORTSMAN XP EFI LE ORANGE MADNESS EPS							
11		Filtro Olio	E1719900	HIFLO			E17
850 SPORTSMAN XP H.O.							
12	13	Filtro Olio	E1719900	HIFLO			E17
850 SPORTSMAN XP H.O. EPS							
12	13	Filtro Olio	E1719900	HIFLO			E17
850 SPORTSMAN XP H.O. EPS LE							
13		Filtro Olio	E1719900	HIFLO			E17

RENAULT

250 KOURANOS							
02		Filtro Aria	E17549	OKYAMI			E62

RIEJU

50 PASEO 4T							
07	08	Filtro Aria DS	E1751065	HIFLO			E63

50 TOREO 4T							
07	08	Filtro Aria DS	E1751065	HIFLO			E63

DA	A	DESCRIZIONE	COD. EBF	CLASSE	RIF. ORIG.	NOTE	PAG.
----	---	-------------	----------	--------	------------	------	------

SACHS

50 49ER							
05	09	Filtro Aria DS	E1751065	HIFLO			E63

125 ROADSTER V2							
98	03	Filtro Olio	CF172080	CHAMPION			E12
			E1714500	HIFLO			E12

SHERCO

250 SE 2.5I F							
08	13	Filtro Olio	CF172011	CHAMPION			E22
			E1761100	HIFLO			E22

250 SX 2.5I F							
10		Filtro Olio	CF172011	CHAMPION			E22
			E1761100	HIFLO			E22

300 SE 3.0I F							
10	13	Filtro Olio	CF172011	CHAMPION			E22
			E1761100	HIFLO			E22

450 SE 4.5I F							
04	13	Filtro Olio	CF172011	CHAMPION			E22
			E1761100	HIFLO			E22

450 SM 4.5I F							
04	10	Filtro Olio	CF172011	CHAMPION			E22
			E1761100	HIFLO			E22

510 SE 5.1I F							
04	13	Filtro Olio	CF172011	CHAMPION			E22
			E1761100	HIFLO			E22

510 SM 5.1I F							
04	10	Filtro Olio	CF172011	CHAMPION			E22
			E1761100	HIFLO			E22

SUZUKI

80 X							
86	01	Filtro Aria	E1730110	HIFLO			E46

85 RM L BIG WHEEL							
02	13	Filtro Aria	E1730110	HIFLO			E46

90 B BOULEVARD BLACK							
05	07	Filtro Olio	CF172070	CHAMPION			
			E1713800	HIFLO			E23

90 BOULEVARD							
05	10	Filtro Olio	CF172070	CHAMPION			
			E1713800	HIFLO			E23

90 SE BOULEVARD							
10		Filtro Olio	CF172070	CHAMPION			
			E1713800	HIFLO			E23

90 T BOULEVARD							
05	10	Filtro Olio	CF172070	CHAMPION			

* di primo equipaggiamento

DA	A	DESCRIZIONE	COD. EBF	CLASSE	RIF. ORIG.	NOTE	PAG.
			E1713800	HIFLO			E23
100	DR						
83	90	Filtro Olio	CF172040	CHAMPION			E9
			E1713100	HIFLO			E9
			E177098	MAHLE	16510-05240-000		E9
100	SP						
83	83	Filtro Olio	E177098	MAHLE	16510-05240-000		E9
100	SP D						
83		Filtro Olio	CF172040	CHAMPION			E9
			E1713100	HIFLO			E9
110	DR						
03	04	Filtro Olio	E177102	MAHLE			E8
05	05	Filtro Olio	E177102	MAHLE			E8
110	UK ADDRESS						
15		Filtro Olio	E1797300	HIFLO	16510-09J00		E24
125	ALT						
83	86	Filtro Olio	CF172040	CHAMPION			E9
			E1713100	HIFLO			E9
125	AN						
96	00	Filtro Aria	E1731010	HIFLO	13780-20E00-000		E48
		Filtro Olio	E177098	MAHLE	16510-05240-000		E9
125	CS						
83	87	Filtro Olio	E177098	MAHLE	16510-05240-000		E9
125	DR S						
80	85	Filtro Olio	E177098	MAHLE	16510-05240-000		E9
125	GN						
82	83	Filtro Olio	E177098	MAHLE	16510-05240-000		E9
91	00	Filtro Aria	E1731050	HIFLO	13780-38300		E80
		Filtro Olio	E177098	MAHLE	16510-05240-000		E9
125	GS						
79	82	Filtro Olio	E177098	MAHLE	16510-05240-000		E9
83	00	Filtro Olio	CF172040	CHAMPION		Versione con disco freno	E9
			E1713100	HIFLO		Versione con disco freno	E9
			E177098	MAHLE	16510-05240-000		E9
125	GZ MARAUDER						
03	03	Filtro Olio	E177098	MAHLE	16510-05240-000		E9
99	10	Filtro Aria	E1731020	HIFLO	13780-12F00		E48
		Filtro Olio	CF172040	CHAMPION			E9
			E1713100	HIFLO			E9
			E177098	MAHLE	16510-05240-000		E9
125	RM						
02	03	Filtro Aria	E1730130	HIFLO			E47
04	12	Filtro Aria	E1730140	HIFLO			E47
93	95	Filtro Aria	E1730190	HIFLO			E47

* di primo equipaggiamento

DA	A	DESCRIZIONE	COD. EBF	CLASSE	RIF. ORIG.	NOTE	PAG.
96	01	Filtro Aria	E1730120	HIFLO			E46
125	RV VAN VAN						
03	06	Filtro Olio	CF172068	CHAMPION			E9
			E1713200	HIFLO			E9
07	12	Filtro Olio	CF172068	CHAMPION			E9
			E1713200	HIFLO			E9
125	SP						
82	83	Filtro Olio	CF172040	CHAMPION			E9
			E1713100	HIFLO			E9
			E177098	MAHLE	16510-05240-000		E9
86	88	Filtro Olio	CF172068	CHAMPION			E9
			E1713200	HIFLO			E9
125	TU						
99	99	Filtro Olio	E177098	MAHLE	16510-05240-000		E9
125	TU XT						
99		Filtro Olio	CF172040	CHAMPION			E9
			E1713100	HIFLO			E9
99		Filtro Aria	E1731050	HIFLO	13780-38300		E80
125	UC EPICURO						
98	02	Filtro Olio	E177098	MAHLE	16510-05240-000		E9
99	03	Filtro Olio	CF172040	CHAMPION			E9
			CF172064	CHAMPION			E9
			E1713100	HIFLO			E9
			E1797100	HIFLO			E9
125	UE						
01		Filtro Olio	CF172040	CHAMPION			E9
			CF172064	CHAMPION			E9
			E1713100	HIFLO			E9
			E1797100	HIFLO			E9
125	UE CT						
01	03	Filtro Olio	E177098	MAHLE	16510-05240-000		E9
125	UH BURGMAN						
02	06	Filtro Aria	E17659	OKYAMI	13780-49F00-000		E67
		Filtro Olio	CF172040	CHAMPION			E9
			CF172064	CHAMPION			E9
			E1713100	HIFLO			E9
			E177098	MAHLE	16510-05240-000		E9
			E1797100	HIFLO			E9
07	13	Filtro Aria	CF171097	CHAMPION	13780-03H00-000		E87
			E1731030	HIFLO	13780-03H00-000		E87
			E17613	OKYAMI	13780-03H00-000		E87
		Filtro Aria - pre filtro	E17757	OKYAMI	13782-03H00-000	Pre-Filtro	E81
		Filtro Olio	CF172040	CHAMPION			E9
			CF172064	CHAMPION			E9
			E1713100	HIFLO			E9
			E177098	MAHLE	16510-05240-000		E9
			E1797100	HIFLO			E9

DA	A	DESCRIZIONE	COD. EBF	CLASSE	RIF. ORIG.	NOTE	PAG.
125 UX SIXTEEN							
08	13	Filtro Aria	CF171115	CHAMPION	13780-20H00-000		
			E1731040	HIFLO	13780-20H00-000		E78
			E17693	OKYAMI	13780-20H00-000		E78
		Filtro Olio	CF172040	CHAMPION			E9
			CF172064	CHAMPION			
			E1713100	HIFLO			E9
			E177098	MAHLE	16510-05240-000		E9
			E1797100	HIFLO			E9

DA	A	DESCRIZIONE	COD. EBF	CLASSE	RIF. ORIG.	NOTE	PAG.
125 VL INTRUDER LC							
00	06	Filtro Olio	CF172065	CHAMPION			E10
			E1713600	HIFLO			E10
			E177100	MAHLE			E10

DA	A	DESCRIZIONE	COD. EBF	CLASSE	RIF. ORIG.	NOTE	PAG.
150 AN							
95	00	Filtro Olio	CF172040	CHAMPION			E9
			CF172064	CHAMPION			
			E1713100	HIFLO			E9
			E1797100	HIFLO			E9
96	00	Filtro Aria	E1731010	HIFLO	13780-20E00-000		E48
		Filtro Olio	E177098	MAHLE	16510-05240-000		E9

DA	A	DESCRIZIONE	COD. EBF	CLASSE	RIF. ORIG.	NOTE	PAG.
150 UC EPICURO							
98	00	Filtro Olio	E177098	MAHLE	16510-05240-000		E9
99	03	Filtro Olio	CF172040	CHAMPION			E9
			CF172064	CHAMPION			
			E1713100	HIFLO			E9
			E1797100	HIFLO			E9

DA	A	DESCRIZIONE	COD. EBF	CLASSE	RIF. ORIG.	NOTE	PAG.
150 UE							
01		Filtro Olio	CF172040	CHAMPION			E9
			CF172064	CHAMPION			
			E1713100	HIFLO			E9
			E1797100	HIFLO			E9

DA	A	DESCRIZIONE	COD. EBF	CLASSE	RIF. ORIG.	NOTE	PAG.
150 UH BURGMAN							
02	06	Filtro Aria	E17659	OKYAMI	13780-49F00-000		E67
		Filtro Olio	E177098	MAHLE	16510-05240-000		E9

DA	A	DESCRIZIONE	COD. EBF	CLASSE	RIF. ORIG.	NOTE	PAG.
150 UX SIXTEEN							
08	13	Filtro Aria	CF171115	CHAMPION	13780-20H00-000		
			E1731040	HIFLO	13780-20H00-000		E78
			E17693	OKYAMI	13780-20H00-000		E78
		Filtro Olio	CF172040	CHAMPION			E9
			CF172064	CHAMPION			
			E1713100	HIFLO			E9
			E177098	MAHLE	16510-05240-000		E9
			E1797100	HIFLO			E9

DA	A	DESCRIZIONE	COD. EBF	CLASSE	RIF. ORIG.	NOTE	PAG.
185 ALT							
84	85	Filtro Olio	CF172040	CHAMPION			E9
			E1713100	HIFLO			E9

DA	A	DESCRIZIONE	COD. EBF	CLASSE	RIF. ORIG.	NOTE	PAG.
200 DR S							
86	91	Filtro Olio	CF172068	CHAMPION			E9
			E1713200	HIFLO			E9

DA	A	DESCRIZIONE	COD. EBF	CLASSE	RIF. ORIG.	NOTE	PAG.
200 DR SE							
96	13	Filtro Olio	CF172068	CHAMPION			E9
			E1713200	HIFLO			E9

DA	A	DESCRIZIONE	COD. EBF	CLASSE	RIF. ORIG.	NOTE	PAG.
200 UH BURGMAN							
07	13	Filtro Aria	CF171097	CHAMPION	13780-03H00-000		
			E1731030	HIFLO	13780-03H00-000		E87
			E17613	OKYAMI	13782-03H00-000		E87
		Filtro Aria - pre filtro	E17757	OKYAMI	13782-03H00-000	Pre-Filtro	E81
		Filtro Olio	CF172040	CHAMPION			E9
			CF172064	CHAMPION			
			E1713100	HIFLO			E9
			E177098	MAHLE	16510-05240-000		E9
			E1797100	HIFLO			E9

DA	A	DESCRIZIONE	COD. EBF	CLASSE	RIF. ORIG.	NOTE	PAG.
250 AN BURGMAN							
03	06	Filtro Olio	E1797200	HIFLO			E9
	07	Filtro Aria	E17615	OKYAMI	13780-14F01-000		E65
			Filtro Olio	CF172068	CHAMPION		E9
			E1713200	HIFLO		E9	
98	02	Filtro Aria	E17615	OKYAMI	13780-14F01-000		E65
		Filtro Olio	CF172068	CHAMPION			E9
			E1713200	HIFLO			E9
			E1797200	HIFLO			E9

DA	A	DESCRIZIONE	COD. EBF	CLASSE	RIF. ORIG.	NOTE	PAG.
250 DR							
01	02	Filtro Olio	E177100	MAHLE			E10
03	03	Filtro Olio	E177100	MAHLE			E10
04	04	Filtro Olio	E177100	MAHLE			E10
82	88	Filtro Olio	E177100	MAHLE			E10
90	96	Filtro Olio	E177100	MAHLE			E10

DA	A	DESCRIZIONE	COD. EBF	CLASSE	RIF. ORIG.	NOTE	PAG.
250 DR OFF ROAD							
90	93	Filtro Aria	E1730200	HIFLO			E47
		Filtro Olio	CF172065	CHAMPION			E10
			E1713600	HIFLO			E10
			E177100	MAHLE			E10
93	99	Filtro Olio	E177100	MAHLE			E10

DA	A	DESCRIZIONE	COD. EBF	CLASSE	RIF. ORIG.	NOTE	PAG.
250 DR S							
82	88	Filtro Olio	CF172065	CHAMPION		SJ41A	E10
			E1713600	HIFLO			SJ41A
90	96	Filtro Aria	E1730200	HIFLO			E47
		Filtro Olio	CF172065	CHAMPION			E10
			E1713600	HIFLO			E10

DA	A	DESCRIZIONE	COD. EBF	CLASSE	RIF. ORIG.	NOTE	PAG.
250 DR SE OFF ROAD							
93	99	Filtro Aria	E1730200	HIFLO			E47
		Filtro Olio	CF172065	CHAMPION			E10
			E1713600	HIFLO			E10

DA	A	DESCRIZIONE	COD. EBF	CLASSE	RIF. ORIG.	NOTE	PAG.
250 DR-Z							
01	07	Filtro Aria	E1730170	HIFLO			E47
			CF172065	CHAMPION			E10

* di primo equipaggiamento

DA	A	DESCRIZIONE	COD. EBF	CLASSE	RIF. ORIG.	NOTE	PAG.
			E1713600	HIFLO			E10
250	GN						
82	00	Filtro Aria	E1731050	HIFLO	13780- 38300		E80
		Filtro Olio	CF172065	CHAMPION		NJ42A	E10
			E1713600	HIFLO		NJ42A	E10
			E177100	MAHLE			E10
250	GS						
79	81	Filtro Olio	CF172069	CHAMPION			E10
			E1713300	HIFLO			E10
			E177099	MAHLE			E9
			E177107	MAHLE			E10
250	GSX						
80	82	Filtro Olio	E177099	MAHLE			E9
			E177107	MAHLE			E10
82	84	Filtro Olio	E177099	MAHLE			E9
			E177107	MAHLE			E10
250	GSX E						
80	82	Filtro Olio	CF172069	CHAMPION		GJ51B	E10
			E1713300	HIFLO		GJ51B	E10
250	GSX KATANA						
82	84	Filtro Olio	CF172069	CHAMPION			E10
			E1713300	HIFLO			E10
86		Filtro Olio	E1753100	HIFLO			E20
250	GSX-R						
87	89	Filtro Olio	E177099	MAHLE			E9
			E177107	MAHLE			E10
250	GW INAZUMA						
12	13	Filtro Olio	CF172070	CHAMPION			
			E1713800	HIFLO			E23
250	GZ						
10		Filtro Olio	CF172065	CHAMPION			E10
			E1713600	HIFLO			E10
250	GZ MARAUDER						
04	10	Filtro Olio	CF172065	CHAMPION			E10
			E1713600	HIFLO			E10
			E177100	MAHLE			E10
99	00	Filtro Olio	CF172065	CHAMPION			E10
			E1713600	HIFLO			E10
			E177100	MAHLE			E10
250	RM						
02	02	Filtro Aria	E1730130	HIFLO			E47
03	12	Filtro Aria	E1730140	HIFLO			E47
93	95	Filtro Aria	E1730190	HIFLO			E47
96	01	Filtro Aria	E1730120	HIFLO			E46
250	RMX						
89	98	Filtro Aria	E1730180	HIFLO			E47
250	RM-Z						
04	06	Filtro Aria	E1720150	HIFLO			E39
		Filtro Olio	CF172042	CHAMPION			E18
			E1720700	HIFLO			E18
07	13	Filtro Olio	CF172042	CHAMPION			E18
			E1720700	HIFLO			E18
16		Filtro Aria	E1730140	HIFLO			E47

* di primo equipaggiamento

DA	A	DESCRIZIONE	COD. EBF	CLASSE	RIF. ORIG.	NOTE	PAG.
250	SP						
82	85	Filtro Olio	CF172065	CHAMPION			E10
			E1713600	HIFLO			E10
			E177100	MAHLE			E10
250	TU						
98	00	Filtro Olio	E177100	MAHLE			E10
250	TU X						
09	12	Filtro Olio	CF172065	CHAMPION			E10
			E1713600	HIFLO			E10
98	00	Filtro Olio	CF172065	CHAMPION			E10
			E1713600	HIFLO			E10
250	VL INTRUDER LC						
00	00	Filtro Olio	E177100	MAHLE			E10
	04	Filtro Olio	CF172065	CHAMPION			E10
			E1713600	HIFLO			E10
04	04	Filtro Olio	E177100	MAHLE			E10
300	GS						
82	85	Filtro Olio	CF172069	CHAMPION			E10
			E1713300	HIFLO			E10
350	DR						
90	93	Filtro Olio	E177100	MAHLE			E10
	98	Filtro Aria	E1730200	HIFLO		SK42B	E47
		Filtro Olio	CF172065	CHAMPION		SK42B	E10
			E1713600	HIFLO		SK42B	E10
			E177100	MAHLE			E10
94	00	Filtro Olio	E177100	MAHLE			E10
350	DR OFF ROAD						
90	98	Filtro Aria	E1730200	HIFLO			E47
		Filtro Olio	CF172065	CHAMPION			E10
			E1713600	HIFLO			E10
			E177100	MAHLE			E10
350	DR SE						
94	00	Filtro Aria	E1730200	HIFLO			E47
		Filtro Olio	CF172065	CHAMPION			E10
			E1713600	HIFLO			E10
350	SG N GOOSE						
91	92	Filtro Olio	E177100	MAHLE			E10
400	AN BURGMAN						
07	13	Filtro Aria	CF171098	CHAMPION	13781- 05H00		
			E1734010	HIFLO	13781- 05H00		E77
			E17616	OKYAMI	13781- 05H00- 000		E77
		Filtro Olio	CF172040	CHAMPION			E9
			CF172064	CHAMPION			
			E1713100	HIFLO			E9
			E1797100	HIFLO			E9
99	06	Filtro Aria	E17615	OKYAMI	13780- 14F01- 000		E65
		Filtro Olio	CF172068	CHAMPION			E9
			E1713200	HIFLO			E9
			E1797200	HIFLO			E9
400	AN BURGMAN EXECUTIVE						
09	13	Filtro Aria	CF171098	CHAMPION	13781- 05H00		
			E1734010	HIFLO	13781- 05H00		E77

DA	A	DESCRIZIONE	COD. EBF	CLASSE	RIF. ORIG.	NOTE	PAG.
		Filtro Olio	CF172040	CHAMPION			E9
			CF172064	CHAMPION			
			E1713100	HIFLO			E9
			E1797100	HIFLO			E9

400 | AN BURGMAN WINTER EDITION

12		Filtro Olio	CF172040	CHAMPION			E9
			CF172064	CHAMPION			
			E1713100	HIFLO			E9
			E1797100	HIFLO			E9

400 | DR

80	83	Filtro Olio	E177100	MAHLE			E10
----	----	-------------	----------------	-------	--	--	-----

400 | DR-Z E

00	07	Filtro Aria	E1730150	HIFLO			E47
		Filtro Olio	CF172066	CHAMPION			E11
			E1713900	HIFLO			E11

400 | DR-Z S

00	13	Filtro Aria	E1730150	HIFLO			E47
		Filtro Olio	CF172066	CHAMPION			E11
			E1713900	HIFLO			E11

400 | DR-Z SM

05	13	Filtro Aria	E1730150	HIFLO			E47
		Filtro Olio	CF172066	CHAMPION			E11
			E1713900	HIFLO			E11

400 | GN

80	82	Filtro Olio	E177100	MAHLE			E10
----	----	-------------	----------------	-------	--	--	-----

400 | GS

77	79	Filtro Olio	CF172069	CHAMPION			E10
			E1713300	HIFLO			E10
			E177099	MAHLE			E9
			E177107	MAHLE			E10

400 | GS E

93	93	Filtro Olio	E177099	MAHLE			E9
			E177107	MAHLE			E10

400 | GSF BANDIT

90	95	Filtro Olio	CF172069	CHAMPION	GK75B		E10
			E1713300	HIFLO	GK75B		E10
			E177099	MAHLE			E9
			E177107	MAHLE			E10

400 | GSX

81	90	Filtro Olio	CF172069	CHAMPION			E10
			E1713300	HIFLO			E10
			E177099	MAHLE			E9
			E177107	MAHLE			E10

400 | GSX IMPULSE

86	86	Filtro Olio	E177099	MAHLE			E9
			E177107	MAHLE			E10

400 | GSX-R

85	85	Filtro Olio	E177099	MAHLE			E9
			E177107	MAHLE			E10
87	87	Filtro Olio	E177099	MAHLE			E9
			E177107	MAHLE			E10
88	89	Filtro Olio	E177099	MAHLE			E9
			E177107	MAHLE			E10

DA	A	DESCRIZIONE	COD. EBF	CLASSE	RIF. ORIG.	NOTE	PAG.
90	92	Filtro Olio	E177096	MAHLE			E23
		Filtro Olio Racing	E1713805	HIFLO			E23

400 | SP

79	82	Filtro Olio	E177100	MAHLE			E10
----	----	-------------	----------------	-------	--	--	-----

425 | GS

79	80	Filtro Olio	E177099	MAHLE			E9
			E177107	MAHLE			E10

450 | GS

79	88	Filtro Olio	CF172069	CHAMPION			E10
			E1713300	HIFLO			E10
			E177099	MAHLE			E9
			E177107	MAHLE			E10

450 | RMX Z

10	13	Filtro Aria	E1730210	HIFLO			E47
		Filtro Olio	CF172042	CHAMPION			E18
			E1720700	HIFLO			E18

450 | RM-Z

05	13	Filtro Aria	E1730140	HIFLO			E47
		Filtro Olio	CF172042	CHAMPION			E18
			E1720700	HIFLO			E18

500 | DR

81	83	Filtro Olio	CF172067	CHAMPION			E10
			E1713700	HIFLO			E10
			E177101	MAHLE			E10

500 | DR OFF ROAD

83	84	Filtro Olio	CF172067	CHAMPION			E10
			E1713700	HIFLO			E10
			E177101	MAHLE			E10

500 | GS

03	06	Filtro Aria	CF171104	CHAMPION			
			E1735030	HIFLO			E76
		Filtro Olio	CF172069	CHAMPION			E10
			E1713300	HIFLO			E10

500 | GS E

01	02	Filtro Olio	E177099	MAHLE			E9
			E177107	MAHLE			E10
88	02	Filtro Aria	CF171104	CHAMPION		2 cilindri	
			E1735030	HIFLO		2 cilindri	E76
		Filtro Olio	CF172069	CHAMPION		2 cilindri	E10
			E1713300	HIFLO		2 cilindri	E10

500 | GS E EUROPEAN

88	02	Filtro Aria	E1735010	HIFLO			E76
		Filtro Olio	CF172069	CHAMPION			E10
			E1713300	HIFLO			E10

500 | GS F

04	10	Filtro Aria	CF171104	CHAMPION			
			E1735030	HIFLO			E76
		Filtro Olio	CF172069	CHAMPION			E10
			E1713300	HIFLO			E10

500 | GS H

07	09	Filtro Aria	CF171104	CHAMPION			
			E1735030	HIFLO			E76
		Filtro Olio	CF172069	CHAMPION			E10

* di primo equipaggiamento

DA	A	DESCRIZIONE	COD. EBF	CLASSE	RIF. ORIG.	NOTE	PAG.
			E1713300	HIFLO			E10
500		SP					
81	83	Filtro Olio	CF172067	CHAMPION			E10
			E1713700	HIFLO			E10
			E177101	MAHLE			E10
550		GS					
77	86	Filtro Olio	CF172069	CHAMPION			E10
			E1713300	HIFLO			E10
			E177099	MAHLE			E9
			E177107	MAHLE			E10
550		GS KATANA					
81	82	Filtro Olio	CF172069	CHAMPION			E10
			E1713300	HIFLO			E10
			E177099	MAHLE			E9
			E177107	MAHLE			E10
550		GS LT CHOPPER					
79	83	Filtro Olio	E177099	MAHLE			E9
			E177107	MAHLE			E10
550		GSX					
83	87	Filtro Aria	E1735020	HIFLO			E48
		Filtro Olio	CF172069	CHAMPION			E10
			E1713300	HIFLO			E10
			E177099	MAHLE			E9
			E177107	MAHLE			E10
600		DR					
85	89	Filtro Aria	E17658	OKYAMI	<i>13781-14A00-000</i>		E67
		Filtro Olio	E177101	MAHLE			E10
90	91	Filtro Olio	E177101	MAHLE			E10
91	91	Filtro Olio	E177101	MAHLE			E10
600		DR R					
90	91	Filtro Olio	CF172067	CHAMPION			E10
			E1713700	HIFLO			E10
600		DR RSE-M					
91		Filtro Olio	CF172067	CHAMPION			E10
			E1713700	HIFLO			E10
600		DR S					
85	89	Filtro Olio	CF172067	CHAMPION		SN41A	E10
			E1713700	HIFLO		SN41A	E10
600		GSF BANDIT					
00	04	Filtro Aria	E1736100	HIFLO	<i>13780-31F00</i>		E49
		Filtro Olio	CF172070	CHAMPION			
			E1713800	HIFLO			E23
			E177096	MAHLE			E23
		Filtro Olio Racing	E1713805	HIFLO			E23
95	99	Filtro Aria	CF171095	CHAMPION			E49
			E1736050	HIFLO			E49
		Filtro Olio	CF172070	CHAMPION			
			E1713800	HIFLO			E23
			E177096	MAHLE			E23
		Filtro Olio Racing	E1713805	HIFLO			E23
96	99	Filtro Aria	CF171095	CHAMPION			E49
			E1736050	HIFLO			E49

DA	A	DESCRIZIONE	COD. EBF	CLASSE	RIF. ORIG.	NOTE	PAG.
600		GSR					
06	10	Filtro Aria	CF171103	CHAMPION			E49
			E1736130	HIFLO			E49
		Filtro Olio	CF172070	CHAMPION			
			E1713800	HIFLO			E23
600		GSR YOSHIMURA					
10		Filtro Aria	CF171103	CHAMPION			E49
			E1736130	HIFLO			E49
		Filtro Olio	CF172070	CHAMPION			
			E1713800	HIFLO			E23
600		GSX					
88	89	Filtro Aria	E1736030	HIFLO	<i>13780-48B10; 13780-19C00</i>		E49
		Filtro Olio	E177096	MAHLE			E23
		Filtro Olio Racing	E1713805	HIFLO			E23
90	00	Filtro Aria	CF171105	CHAMPION	<i>13780-20C00</i>		E48
			E1736020	HIFLO	<i>13780-20C00</i>		E48
		Filtro Olio	E177096	MAHLE			E23
		Filtro Olio Racing	E1713805	HIFLO			E23
600		GSX F					
01	06	Filtro Aria	CF171105	CHAMPION	<i>13780-20C00</i>		E48
			E1736020	HIFLO	<i>13780-20C00</i>		E48
		Filtro Olio	CF172070	CHAMPION			
			E1713800	HIFLO			E23
			E177096	MAHLE			E23
		Filtro Olio Racing	E1713805	HIFLO			E23
88	89	Filtro Olio	CF172070	CHAMPION		GN72B	
			E1713800	HIFLO		GN72B	E23
90	00	Filtro Olio	CF172070	CHAMPION		GN72B	
			E1713800	HIFLO		GN72B	E23
600		GSX-R					
01	03	Filtro Aria	CF171111	CHAMPION			E52
			E1739080	HIFLO			E52
		Filtro Olio	CF172070	CHAMPION			
			E1713800	HIFLO			E23
			E177096	MAHLE			E23
		Filtro Olio Racing	E1713805	HIFLO			E23
04	05	Filtro Aria	CF171108	CHAMPION			E50
			E1736160	HIFLO			E50
		Filtro Olio	CF172070	CHAMPION			
			E1713800	HIFLO			E23
			E177096	MAHLE			E23
		Filtro Olio Racing	E1713805	HIFLO			E23
06	10	Filtro Aria	CF171109	CHAMPION			E50
			E1736170	HIFLO			E50
		Filtro Olio	CF172070	CHAMPION			
			E1713800	HIFLO			E23
			E177096	MAHLE			E23
		Filtro Olio Racing	E1713805	HIFLO			E23
11	13	Filtro Olio	CF172070	CHAMPION			
			E1713800	HIFLO			E23
		Filtro Olio Racing	E1713805	HIFLO			E23
15		Filtro Aria	CF171110	CHAMPION	<i>13780-14J00</i>		E50
			E1736200	HIFLO	<i>13780-14J00</i>		E50
92	93	Filtro Aria	CF171095	CHAMPION			E49
			E1736050	HIFLO			E49

* di primo equipaggiamento

DA	A	DESCRIZIONE	COD. EBF	CLASSE	RIF. ORIG.	NOTE	PAG.
		Filtro Olio	CF172070	CHAMPION			
			E1713800	HIFLO		E23	
			E177096	MAHLE		E23	
		Filtro Olio Racing	E1713805	HIFLO			E23
97	00	Filtro Aria	CF171107	CHAMPION			E50
			E1737050	HIFLO		E50	
		Filtro Olio	CF172070	CHAMPION			
			E1713800	HIFLO		E23	
			E177096	MAHLE		E23	
			E1713805	HIFLO		E23	
		Filtro Olio Racing	E1713805	HIFLO		E23	

600 | RF

93	97	Filtro Aria	CF171114	CHAMPION	13780- 21E00		E48
			E1736010	HIFLO	13780- 21E00		E48
		Filtro Olio	CF172070	CHAMPION		GN76A	
E1713800	HIFLO			GN76A	E23		
E177096	MAHLE				E23		

600 | SP

85	85	Filtro Olio	E177101	MAHLE			E10
----	----	-------------	----------------	-------	--	--	-----

600 | SP F

85		Filtro Olio	CF172067	CHAMPION			E10
			E1713700	HIFLO		E10	

600 | VS GL INTRUDER

95	97	Filtro Aria	CF171001	CHAMPION	13780- 38A00	Ant.				
			CF171094	CHAMPION	13780- 38A50; 13780- 38A51	Post.				
			E1736060	HIFLO			E49			
			E1736061	HIFLO	13780- 38A00	Ant.	E49			
			E1736071	HIFLO	13780- 38A50; 13780- 38A51	Post.	E49			
		Filtro Olio	CF172070	CHAMPION						
			E1713800	HIFLO			E23			
			E177096	MAHLE			E23			
			98	98	Filtro Aria	CF171001	CHAMPION	13780- 38A00	Ant.	
						CF171094	CHAMPION	13780- 38A50; 13780- 38A51	Post.	
E1736061	HIFLO	13780- 38A00			Ant.	E49				
E1736071	HIFLO	13780- 38A50; 13780- 38A51			Post.	E49				
		Filtro Olio	E177096	MAHLE		E23				

650 | AN BURGMAN

02	13	Filtro Aria	CF171099	CHAMPION	13780- 10G00		
			E1736190	HIFLO	13780- 10G00		E77
			E17614	OKYAMI	13780- 10G00		E77
		Filtro Olio	CF172070	CHAMPION			
			E1713800	HIFLO			E23
			E177096	MAHLE	16510- 03G00- X07		E23
			E1797500	HIFLO	16510- 03G00- X07		

650 | AN BURGMAN EXECUTIVE

04	13	Filtro Aria	CF171099	CHAMPION	13780- 10G00		
			E1736190	HIFLO	13780- 10G00		E77
			E1771099	MAHLE			
		Filtro Olio	CF172070	CHAMPION			
			E1713800	HIFLO			E23
			E1797500	HIFLO	16510- 03G00- X07		

DA	A	DESCRIZIONE	COD. EBF	CLASSE	RIF. ORIG.	NOTE	PAG.	
650 DL V-STROM								
04	06	Filtro Aria	CF171119	CHAMPION				
			E1736110	HIFLO		E88		
			E17753	OKYAMI	13780- 06G00- 000		E88	
		Filtro Olio	CF172070	CHAMPION				
			E1713800	HIFLO		E23		
			E177096	MAHLE		E23		
		Filtro Olio Racing	E1713805	HIFLO		E23		
			07	12	Filtro Olio	CF172070	CHAMPION	
		E1713800				HIFLO		E23
		E177096				MAHLE		E23
Filtro Olio Racing	E1713805	HIFLO				E23		

650 | DL V-STROM GT

10		Filtro Olio	CF172070	CHAMPION			
			E1713800	HIFLO		E23	

650 | DL V-STROM TRAVELLER

10		Filtro Olio	CF172070	CHAMPION			
			E1713800	HIFLO		E23	

650 | DL V-STROM X

10		Filtro Olio	CF172070	CHAMPION			
			E1713800	HIFLO		E23	

650 | DR

03	05	Filtro Olio	E177101	MAHLE			E10
90	96	Filtro Olio	E177101	MAHLE			E10
97	02	Filtro Olio	E177101	MAHLE			E10
			E1730250	HIFLO		E84	

650 | DR RSE

90	96	Filtro Olio	CF172067	CHAMPION		SP43, 44B	E10
			E1713700	HIFLO		SP43, 44B	E10

650 | DR SE

97	12	Filtro Olio	CF172067	CHAMPION			E10
			E1713700	HIFLO		E10	

650 | DS

92	93	Filtro Olio	CF172067	CHAMPION			E10
			E1713700	HIFLO		E10	
			E177101	MAHLE		E10	

650 | GR

83	85	Filtro Olio	CF172069	CHAMPION		GP51A	E10
			E1713300	HIFLO		GP51A	E10
			E177099	MAHLE		E9	
			E177107	MAHLE		E10	

650 | GS

81	82	Filtro Aria	E1735020	HIFLO			E48
		Filtro Olio	E177099	MAHLE		E9	
E177107	MAHLE			E10			
83			Filtro Olio	E177099	MAHLE		E9
		E177107		MAHLE		E10	
84		Filtro Olio	CF172069	CHAMPION			E10
			E1713300	HIFLO		E10	
			E177099	MAHLE		E9	
			E177107	MAHLE		E10	

650 | GS MD

83	83	Filtro Olio	E177099	MAHLE			E9
----	----	-------------	----------------	-------	--	--	----

* di primo equipaggiamento

DA	A	DESCRIZIONE	COD. EBF	CLASSE	RIF. ORIG.	NOTE	PAG.
			E177107	MAHLE			E10
650 GSF BANDIT							
05	08	Filtro Aria	CF171102	CHAMPION			
			E1736150	HIFLO			E49
		Filtro Olio	CF172070	CHAMPION			
			E1713800	HIFLO			E23
07	12	Filtro Aria	CF171096	CHAMPION	<i>13780-18H00-000</i>		E80
			E1736210	HIFLO	<i>13780-18H00-000</i>		E80
09	11	Filtro Olio	CF172070	CHAMPION			
			E1713800	HIFLO			E23

650 GSF BANDIT S							
05	08	Filtro Olio	CF172070	CHAMPION			
			E1713800	HIFLO			E23
09	11	Filtro Olio	CF172070	CHAMPION			
			E1713800	HIFLO			E23

650 GSF BANDIT TRAVELLER							
10		Filtro Olio	CF172070	CHAMPION			
			E1713800	HIFLO			E23

650 GSX F							
08	12	Filtro Aria	CF171096	CHAMPION	<i>13780-18H00-000</i>		E80
			E1736210	HIFLO	<i>13780-18H00-000</i>		E80
		Filtro Olio	CF172070	CHAMPION			
			E1713800	HIFLO			E23

650 LS BOULEVARD							
05	12	Filtro Aria	CF171113	CHAMPION			E49
			E1736080	HIFLO			E49
		Filtro Olio	CF172067	CHAMPION			E10
			E1713700	HIFLO			E10

650 LS SAVAGE							
01	02	Filtro Olio	E177101	MAHLE			E10
03	03	Filtro Olio	E177101	MAHLE			E10
86	90	Filtro Olio	E177101	MAHLE			E10
91	00	Filtro Olio	E177101	MAHLE			E10

650 LS SAVAGE BELT							
01	04	Filtro Aria	CF171113	CHAMPION			E49
			E1736080	HIFLO			E49
		Filtro Olio	CF172067	CHAMPION			E10
			E1713700	HIFLO			E10
05	09	Filtro Aria	CF171113	CHAMPION			E49
			E1736080	HIFLO			E49
		Filtro Olio	CF172067	CHAMPION			E10
			E1713700	HIFLO			E10
86	90	Filtro Olio	CF172067	CHAMPION			E10
			E1713700	HIFLO			E10
91	00	Filtro Aria	CF171113	CHAMPION			E49
			E1736080	HIFLO			E49
		Filtro Olio	CF172067	CHAMPION			E10
			E1713700	HIFLO			E10

650 S40 BOULEVARD							
05	05	Filtro Olio	E177101	MAHLE			E10

650 SFV GLADIUS							
09		Filtro Olio	E177096	MAHLE			E23

DA	A	DESCRIZIONE	COD. EBF	CLASSE	RIF. ORIG.	NOTE	PAG.
13		Filtro Aria	CF171100	CHAMPION			E50
			E1736180	HIFLO			E50
		Filtro Olio	CF172070	CHAMPION			
			E1713800	HIFLO			E23
		Filtro Olio Racing	E1713805	HIFLO			E23

650 SFV GLADIUS SPECIAL EDITION							
13		Filtro Aria	CF171100	CHAMPION			E50
			E1736180	HIFLO			E50
		Filtro Olio	CF172070	CHAMPION			
			E1713800	HIFLO			E23

650 SV							
03	10	Filtro Aria	CF171117	CHAMPION			E49
			E1736120	HIFLO			E49
		Filtro Olio	CF172070	CHAMPION			
			E1713800	HIFLO			E23
			E177096	MAHLE			E23
		Filtro Olio Racing	E1713805	HIFLO			E23
99	02	Filtro Aria	CF171116	CHAMPION			E49
			E1736090	HIFLO			E49
		Filtro Olio	CF172070	CHAMPION			
			E1713800	HIFLO			E23
			E177096	MAHLE			E23
		Filtro Olio Racing	E1713805	HIFLO			E23

650 XF FREEWIND							
97	02	Filtro Olio	CF172067	CHAMPION			E10
			E1713700	HIFLO			E10
			E177101	MAHLE			E10

650 XN D TURBO							
83	86	Filtro Olio	CF172069	CHAMPION			E10
			E1713300	HIFLO			E10

650 XN TURBO							
83	86	Filtro Olio	E177099	MAHLE			E9
			E177107	MAHLE			E10

650 XN85 D TURBO							
80	85	Filtro Olio	CF172040	CHAMPION		SF42A	E9
			E1713100	HIFLO		SF42A	E9

700 GS							
85		Filtro Olio	CF172069	CHAMPION			E10
			E1713300	HIFLO			E10
	85	Filtro Olio	E177099	MAHLE			E9
			E177107	MAHLE			E10

700 GV							
85		Filtro Aria	CF171104	CHAMPION			
			E1735030	HIFLO			E76
		Filtro Olio	E1713400	HIFLO			E10

700 GV GL MADURA							
85	85	Filtro Olio	E177095	MAHLE			E10

700 VS							
86	86	Filtro Aria	CF171001	CHAMPION	<i>13780-38A00</i>	Ant.	
			CF171094	CHAMPION	<i>13780-38A50;</i> <i>13780-38A51</i>	Post.	
			E1736060	HIFLO			E49
			E1736061	HIFLO	<i>13780-38A00</i>	Ant.	E49

* di primo equipaggiamento

DA	A	DESCRIZIONE	COD. EBF	CLASSE	RIF. ORIG.	NOTE	PAG.
			E1736071	HIFLO	13780-38A50; 13780-38A51	Post.	E49
		Filtro Olio	E1713400	HIFLO			E10
			E177095	MAHLE			E10
87	88	Filtro Aria	CF171001	CHAMPION	13780-38A00	Ant.	
			CF171094	CHAMPION	13780-38A50; 13780-38A51	Post.	
			E1736060	HIFLO			E49
			E1736061	HIFLO	13780-38A00	Ant.	E49
			E1736071	HIFLO	13780-38A50; 13780-38A51	Post.	E49
		Filtro Olio	CF172070	CHAMPION			
			E1713800	HIFLO			E23
			E177096	MAHLE			E23
		Filtro Olio Racing	E1713805	HIFLO			E23
88	88	Filtro Aria	CF171001	CHAMPION	13780-38A00	Ant.	
			CF171094	CHAMPION	13780-38A50; 13780-38A51	Post.	
			E1736060	HIFLO			E49
			E1736061	HIFLO	13780-38A00	Ant.	E49
			E1736071	HIFLO	13780-38A50; 13780-38A51	Post.	E49
		Filtro Olio	E177096	MAHLE			E23

750 | DR BIG

88	89	Filtro Aria	E1737030	HIFLO		SR41B	E50
		Filtro Olio	CF172067	CHAMPION		SR41B	E10
			E1713700	HIFLO		SR41B	E10
			E177101	MAHLE			E10

750 | GS

77	82	Filtro Olio	E177099	MAHLE			E9
			E177107	MAHLE			E10
79	81	Filtro Aria	CF171101	CHAMPION			E50
			E1737020	HIFLO			E50
		Filtro Olio	CF172069	CHAMPION			E10
			E1713300	HIFLO			E10
			E177099	MAHLE			E9
			E177107	MAHLE			E10
83	83	Filtro Olio	E177099	MAHLE			E9
			E177107	MAHLE			E10

750 | GS ESD

83		Filtro Olio	CF172069	CHAMPION			E10
			E1713300	HIFLO			E10

750 | GS SD

83		Filtro Aria	CF171101	CHAMPION			E50
			E1737020	HIFLO			E50
		Filtro Olio	CF172069	CHAMPION			E10
			E1713300	HIFLO			E10

750 | GSR

11	13	Filtro Aria	CF171103	CHAMPION			E49
			E1736130	HIFLO			E49
		Filtro Olio	CF172070	CHAMPION			
			E1713800	HIFLO			E23
			E177096	MAHLE			E23
		Filtro Olio Racing	E1713805	HIFLO			E23

DA	A	DESCRIZIONE	COD. EBF	CLASSE	RIF. ORIG.	NOTE	PAG.
750 GSX F							
89	06	Filtro Aria	CF171105	CHAMPION	13780-20C00		E48
			E1736020	HIFLO	13780-20C00		E48
		Filtro Olio	CF172070	CHAMPION		GR78A	
			E1713800	HIFLO		GR78A	E23
			E177096	MAHLE			E23
		Filtro Olio Racing	E1713805	HIFLO			E23

750 | GSX-R

00	03	Filtro Aria	CF171111	CHAMPION			E52
			E1739080	HIFLO			E52
		Filtro Olio	CF172070	CHAMPION			
			E1713800	HIFLO			E23
			E177096	MAHLE			E23
		Filtro Olio Racing	E1713805	HIFLO			E23
04	05	Filtro Aria	CF171108	CHAMPION			E50
			E1736160	HIFLO			E50
		Filtro Olio	CF172070	CHAMPION			
			E1713800	HIFLO			E23
			E177096	MAHLE			E23
		Filtro Olio Racing	E1713805	HIFLO			E23
06	10	Filtro Aria	CF171109	CHAMPION			E50
			E1736170	HIFLO			E50
		Filtro Olio	CF172070	CHAMPION			
			E1713800	HIFLO			E23
			E177096	MAHLE			E23
		Filtro Olio Racing	E1713805	HIFLO			E23
11	13	Filtro Olio	CF172070	CHAMPION			
			E1713800	HIFLO			E23
			E177096	MAHLE			E23
		Filtro Olio Racing	E1713805	HIFLO			E23
	15	Filtro Aria	CF171110	CHAMPION	13780-14J00		E50
			E1736200	HIFLO	13780-14J00		E50
85	87	Filtro Aria	E1737010	HIFLO		GR75A	E50
		Filtro Olio	E1713400	HIFLO		GR75A	E10
			E177095	MAHLE			E10
87	87	Filtro Olio	E177095	MAHLE			E10
88	89	Filtro Aria	CF171112	CHAMPION		GR77B	E50
			E1737040	HIFLO		GR77B	E50
		Filtro Olio	CF172070	CHAMPION		GR77B	
			E1713800	HIFLO		GR77B	E23
			E177096	MAHLE			E23
		Filtro Olio Racing	E1713805	HIFLO			E23
90	91	Filtro Aria	CF171112	CHAMPION		GR7AD	E50
			E1737040	HIFLO		GR7AD	E50
		Filtro Olio	CF172070	CHAMPION		GR7AD	
			E1713800	HIFLO		GR7AD	E23
			E177096	MAHLE			E23
		Filtro Olio Racing	E1713805	HIFLO			E23
92	95	Filtro Aria	CF171095	CHAMPION		GR7BD	E49
			E1736050	HIFLO		GR7BD	E49
		Filtro Olio	CF172070	CHAMPION		GR7BD	
			E1713800	HIFLO		GR7BD	E23
			E177096	MAHLE			E23
		Filtro Olio Racing	E1713805	HIFLO			E23
96	99	Filtro Aria	CF171095	CHAMPION			E49
			E1736050	HIFLO			E49
		Filtro Olio	CF172070	CHAMPION			
			E1713800	HIFLO			E23

* di primo equipaggiamento

DA	A	DESCRIZIONE	COD. EBF	CLASSE	RIF. ORIG.	NOTE	PAG.
			E177096	MAHLE			E23
		Filtro Olio Racing	E1713805	HIFLO			E23
750 VS GL INTRUDER							
85	86	Filtro Aria	CF171001	CHAMPION	13780- 38A00	Ant.	
			CF171094	CHAMPION	13780-38A50; 13780- 38A51	Post.	
			E1736060	HIFLO			E49
			E1736061	HIFLO	13780- 38A00	Ant.	E49
			E1736071	HIFLO	13780-38A50; 13780- 38A51	Post.	E49
		Filtro Olio	E1713400	HIFLO			E10
			E177095	MAHLE			E10
87	91	Filtro Aria	CF171001	CHAMPION	13780- 38A00	Ant.	
			CF171094	CHAMPION	13780-38A50; 13780- 38A51	Post.	
			E1736060	HIFLO			E49
			E1736061	HIFLO	13780- 38A00	Ant.	E49
			E1736071	HIFLO	13780-38A50; 13780- 38A51	Post.	E49
		Filtro Olio	CF172070	CHAMPION			
			E1713800	HIFLO			E23
		Filtro Olio Cromato	E1713801	HIFLO			E10
800 C INTRUDER							
03	13	Filtro Aria	E1730160	HIFLO			E47
		Filtro Olio	CF172068	CHAMPION			E9
			E1713200	HIFLO			E9
800 C50 BOULEVARD							
05	05	Filtro Olio	E177096	MAHLE			E23
800 DR							
88	90	Filtro Aria	E1737030	HIFLO		SR43A/B	E50
		Filtro Olio	CF172067	CHAMPION		SR43A/B	E10
			E1713700	HIFLO		SR43A/B	E10
			E177101	MAHLE			E10
91	91	Filtro Aria	E1738020	HIFLO		SR43A/B	E51
		Filtro Olio	CF172067	CHAMPION		SR43A/B	E10
			E1713700	HIFLO		SR43A/B	E10
			E177101	MAHLE			E10
92	00	Filtro Aria	E1738020	HIFLO		SR43A/B	E51
		Filtro Olio	CF172067	CHAMPION		SR43A/B	E10
			E1713700	HIFLO		SR43A/B	E10
			E177101	MAHLE			E10
800 M INTRUDER							
03	13	Filtro Aria	E1730160	HIFLO			E47
		Filtro Olio	CF172068	CHAMPION			E9
			E1713200	HIFLO			E9
07	09	Filtro Olio	CF172042	CHAMPION			E18
			E1720700	HIFLO			E18
800 S50 BOULEVARD							
05	05	Filtro Olio	E177096	MAHLE			E23
800 VL INTRUDER							
05	12	Filtro Olio	CF172070	CHAMPION			
			E1713800	HIFLO			E23
800 VL INTRUDER VOLUSIA							
01	02	Filtro Olio Cromato	E1713801	HIFLO			E10

DA	A	DESCRIZIONE	COD. EBF	CLASSE	RIF. ORIG.	NOTE	PAG.
	04	Filtro Olio	CF172070	CHAMPION			
			E1713800	HIFLO			E23
03	03	Filtro Olio Cromato	E1713801	HIFLO			E10
	05	Filtro Olio	CF172033	CHAMPION			E8
			E1711200	HIFLO			E8
	04	Filtro Olio	CF172070	CHAMPION			
			E1713800	HIFLO			E23
	06	12 Filtro Olio	CF172070	CHAMPION			
			E1713800	HIFLO			E23
	07	09 Filtro Olio	CF172070	CHAMPION			
			E1713800	HIFLO			E23
	08	09 Filtro Olio	CF172070	CHAMPION			
			E1713800	HIFLO			E23
	09	12 Filtro Olio	CF172070	CHAMPION			
			E1713800	HIFLO			E23
800 VS GL INTRUDER							
92	02	Filtro Aria	CF171001	CHAMPION	13780- 38A00	Ant.	
			CF171094	CHAMPION	13780-38A50; 13780- 38A51	Post.	
			E1736060	HIFLO			E49
			E1736061	HIFLO	13780- 38A00	Ant.	E49
			E1736071	HIFLO	13780-38A50; 13780- 38A51	Post.	E49
		Filtro Olio	CF172040	CHAMPION			E9
			CF172070	CHAMPION			
			E1713100	HIFLO			E9
			E1713800	HIFLO			E23
		Filtro Olio Cromato	E1713801	HIFLO			E10
800 VX							
90	97	Filtro Aria	E1738010	HIFLO			E50
		Filtro Olio	CF172070	CHAMPION			
			E1713800	HIFLO			E23
			E177096	MAHLE			E23
800 VZ INTRUDER M							
	05	08 Filtro Aria	E1738040	HIFLO			E51
		Filtro Olio	CF172070	CHAMPION			
			E1713800	HIFLO			E23
	09	11 Filtro Olio	CF172070	CHAMPION			
			E1713800	HIFLO			E23
800 VZ M MARAUDER							
97	04	Filtro Aria	E1738030	HIFLO			E51
		Filtro Olio	CF172064	CHAMPION			
			CF172070	CHAMPION			
			E1713800	HIFLO			E23
			E1797100	HIFLO			E9
		Filtro Olio Cromato	E1713801	HIFLO			E10
850 GS							
79	85	Filtro Olio	CF172069	CHAMPION			E10
			E1713300	HIFLO			E10
			E177099	MAHLE			E9
			E177107	MAHLE			E10
900 RF							
94	00	Filtro Olio	CF172070	CHAMPION			
			E1713800	HIFLO			E23

* di primo equipaggiamento

DA	A	DESCRIZIONE	COD. EBF	CLASSE	RIF. ORIG.	NOTE	PAG.	
900 RF R								
94	00	Filtro Aria	CF171114	CHAMPION	13780- 21E00		E48	
			E1736010	HIFLO	13780- 21E00		E48	
		Filtro Olio	E177096	MAHLE				E23
1000 DL V-STROM								
02	10	Filtro Aria	CF171119	CHAMPION				
			E1736110	HIFLO			E88	
			E17753	OKYAMI	13780-06G00- 000		E88	
		Filtro Olio	CF172070	CHAMPION				
			E1713800	HIFLO				E23
			E177096	MAHLE				E23
14	16	Filtro Olio	CF172070	CHAMPION				
			E1713800	HIFLO			E23	
		Filtro Olio Racing	E1713805	HIFLO				E23
1000 GS								
78	80	Filtro Aria	CF171101	CHAMPION			E50	
			E1737020	HIFLO			E50	
		Filtro Olio	CF172069	CHAMPION				E10
			E1713300	HIFLO				E10
			E177099	MAHLE				E9
			E177107	MAHLE				E10
79	83	Filtro Aria	CF171101	CHAMPION			E50	
			E1737020	HIFLO			E50	
		Filtro Olio	CF172069	CHAMPION				E10
			E1713300	HIFLO				E10
			E177099	MAHLE				E9
			E177107	MAHLE				E10
80	84	Filtro Olio	CF172069	CHAMPION			E10	
			E1713300	HIFLO			E10	
			E177099	MAHLE			E9	
			E177107	MAHLE			E10	
1000 GSX								
82	84	Filtro Olio	E177099	MAHLE			E9	
			E177107	MAHLE			E10	
1000 GSX KATANA								
82	84	Filtro Aria	E1739020	HIFLO			E51	
		Filtro Olio	CF172069	CHAMPION			E10	
			E1713300	HIFLO			E10	
1000 GSX-R								
01	04	Filtro Aria	CF171111	CHAMPION			E52	
			E1739080	HIFLO			E52	
		Filtro Olio	CF172070	CHAMPION				
			E1713800	HIFLO				E23
			E177096	MAHLE				E23
		Filtro Olio Racing	E1713805	HIFLO				E23
05	08		Filtro Aria	E1739100	HIFLO		E52	
			Filtro Olio	CF172070	CHAMPION			
		E1713800		HIFLO			E23	
	E177096	MAHLE				E23		
Filtro Olio Racing	E1713805	HIFLO				E23		
	09	13	Filtro Olio	CF172070	CHAMPION			
			E1713800	HIFLO			E23	
Filtro Aria			CF171106	CHAMPION	13780- 47H10			E52
	E1739120	HIFLO	13780- 47H10			E52		

* di primo equipaggiamento

DA	A	DESCRIZIONE	COD. EBF	CLASSE	RIF. ORIG.	NOTE	PAG.	
1000 SV								
03	07	Filtro Aria	CF171117	CHAMPION			E49	
			E1736120	HIFLO			E49	
		Filtro Olio	CF172070	CHAMPION				
			E1713800	HIFLO				E23
			E177096	MAHLE				E23
		Filtro Olio Racing	E1713805	HIFLO				E23
1000 SV S								
03	07	Filtro Aria	CF171117	CHAMPION			E49	
			E1736120	HIFLO			E49	
		Filtro Olio	CF172070	CHAMPION				
			E1713800	HIFLO				E23
			E177096	MAHLE				E23
		Filtro Olio Racing	E1713805	HIFLO				E23
1000 TL								
97	00	Filtro Olio	E177096	MAHLE			E23	
1000 TL R								
98	02	Filtro Aria	CF171118	CHAMPION			E51	
			E1739030	HIFLO			E51	
		Filtro Olio	CF172070	CHAMPION				
			E1713800	HIFLO				E23
			E177096	MAHLE				E23
1000 TL S								
97	00	Filtro Aria	E1739010	HIFLO			E51	
		Filtro Olio	CF172070	CHAMPION				
			E1713800	HIFLO				E23
1100 GS								
80	86	Filtro Aria	CF171101	CHAMPION			E50	
			E1737020	HIFLO			E50	
		Filtro Olio	CF172069	CHAMPION				E10
			E1713300	HIFLO				E10
			E177099	MAHLE				E9
			E177107	MAHLE				E10
1100 GS E								
80	83	Filtro Aria	CF171101	CHAMPION			E50	
			E1737020	HIFLO			E50	
		Filtro Olio	CF172069	CHAMPION				E10
			E1713300	HIFLO				E10
			E177099	MAHLE				E9
			E177107	MAHLE				E10
1100 GS LT								
80	81	Filtro Aria	CF171101	CHAMPION			E50	
			E1737020	HIFLO			E50	
		Filtro Olio	CF172069	CHAMPION				E10
			E1713300	HIFLO				E10
			E177099	MAHLE				E9
			E177107	MAHLE				E10
1100 GSX F								
88	96	Filtro Aria	E1736030	HIFLO	13780-48B10; 13780- 19C00		E49	
		Filtro Olio	CF172070	CHAMPION				
			E1713800	HIFLO				E23
			E177096	MAHLE				E23
		Filtro Olio Racing	E1713805	HIFLO				E23

DA	A	DESCRIZIONE	COD. EBF	CLASSE	RIF. ORIG.	NOTE	PAG.
1100 GSX KATANA							
81	84	Filtro Aria	E1739020	HIFLO			E51
		Filtro Olio	CF172069	CHAMPION			E10
			E1713300	HIFLO			E10
1100 GSX-R							
86	88	Filtro Aria	E1739040	HIFLO			E51
		Filtro Olio	CF172070	CHAMPION			
			E1713800	HIFLO			E23
			E177096	MAHLE			E23
		Filtro Olio Racing	E1713805	HIFLO			E23
89	92	Filtro Aria	CF171112	CHAMPION			E50
			E1737040	HIFLO			E50
		Filtro Olio	CF172070	CHAMPION			
			E1713800	HIFLO			E23
			E177096	MAHLE			E23
		Filtro Olio Racing	E1713805	HIFLO			E23
92	97	Filtro Aria	CF171095	CHAMPION			E49
			E1736050	HIFLO			E49
		Filtro Olio	CF172070	CHAMPION			
			E1713800	HIFLO			E23
			E177096	MAHLE			E23
		Filtro Olio Racing	E1713805	HIFLO			E23
1150 GS E							
84	86	Filtro Olio	CF172069	CHAMPION			E10
			E1713300	HIFLO			E10
1200 GSF BANDIT							
00	02	Filtro Aria	E1736100	HIFLO	<i>13780- 31F00</i>		E49
		Filtro Olio	CF172070	CHAMPION			
			E1713800	HIFLO			E23
			E177096	MAHLE			E23
		Filtro Olio Racing	E1713805	HIFLO			E23
03	04	Filtro Aria	E1736100	HIFLO	<i>13780- 31F00</i>		E49
		Filtro Olio	E177096	MAHLE			E23
		Filtro Olio Racing	E1713805	HIFLO			E23
05	06	Filtro Aria	CF171102	CHAMPION			
			E1736150	HIFLO			E49
		Filtro Olio	CF172070	CHAMPION			
			E1713800	HIFLO			E23
96	99	Filtro Aria	CF171095	CHAMPION			E49
			E1736050	HIFLO			E49
		Filtro Olio	CF172070	CHAMPION			
			E1713800	HIFLO			E23
			E177096	MAHLE			E23
		Filtro Olio Racing	E1713805	HIFLO			E23
1200 GSF BANDIT S							
00	02	Filtro Aria	E1736100	HIFLO	<i>13780- 31F00</i>		E49
		Filtro Olio	E177096	MAHLE			E23
		Filtro Olio Racing	E1713805	HIFLO			E23
	04	Filtro Olio	CF172070	CHAMPION			
			E1713800	HIFLO			E23
03	03	Filtro Aria	E1736100	HIFLO	<i>13780- 31F00</i>		E49
		Filtro Olio	E177096	MAHLE			E23
		Filtro Olio Racing	E1713805	HIFLO			E23
04	04	Filtro Aria	E1736100	HIFLO	<i>13780- 31F00</i>		E49
		Filtro Olio	E177096	MAHLE			E23
		Filtro Olio Racing	E1713805	HIFLO			E23

DA	A	DESCRIZIONE	COD. EBF	CLASSE	RIF. ORIG.	NOTE	PAG.
05	05	Filtro Olio	E177096	MAHLE			E23
		Filtro Olio Racing	E1713805	HIFLO			E23
	06	Filtro Olio	CF172070	CHAMPION			
			E1713800	HIFLO			E23
97	99	Filtro Aria	CF171095	CHAMPION			E49
			E1736050	HIFLO			E49
		Filtro Olio	CF172070	CHAMPION			
			E1713800	HIFLO			E23
			E177096	MAHLE			E23
		Filtro Olio Racing	E1713805	HIFLO			E23
1200 GSX F							
99	00	Filtro Olio	E177096	MAHLE			E23
		Filtro Olio Racing	E1713805	HIFLO			E23
1200 GSX INAZUMA							
99	00	Filtro Aria	CF171104	CHAMPION			
			E1735030	HIFLO			E76
		Filtro Olio	CF172070	CHAMPION			
			E1713800	HIFLO			E23
1200 GV GL MADURA							
85	86	Filtro Aria	CF171104	CHAMPION			
			E1735030	HIFLO			E76
		Filtro Olio	E1713400	HIFLO			E10
			E177095	MAHLE			E10
1250 GSF BANDIT							
07	16	Filtro Aria	CF171096	CHAMPION	<i>13780- 18H00- 000</i>		E80
			E1736210	HIFLO	<i>13780- 18H00- 000</i>		E80
1250 GSF BANDIT S							
07	12	Filtro Olio	CF172070	CHAMPION			
			E1713800	HIFLO			E23
1250 GSF SA BANDIT							
07	12	Filtro Olio	CF172070	CHAMPION			
			E1713800	HIFLO			E23
1250 GSF SA BANDIT TRAVELLER							
10		Filtro Olio	CF172070	CHAMPION			
			E1713800	HIFLO			E23
1250 GSX F							
10	12	Filtro Olio	CF172070	CHAMPION			
			E1713800	HIFLO			E23
	16	Filtro Aria	CF171096	CHAMPION	<i>13780- 18H00- 000</i>		E80
			E1736210	HIFLO	<i>13780- 18H00- 000</i>		E80
1300 GSX B-KING							
08	12	Filtro Olio	CF172070	CHAMPION			
			E1713800	HIFLO			E23
1300 GSX-R HAYABUSA							
08	13	Filtro Aria	E1739070	HIFLO			E51
		Filtro Olio	CF172070	CHAMPION			
			E1713800	HIFLO			E23
			E177096	MAHLE			E23
		Filtro Olio Racing	E1713805	HIFLO			E23
14		Filtro Aria	E1739110	HIFLO	<i>13780- 15H00- 000</i>		E52
99	07	Filtro Aria	E1739070	HIFLO			E51

* di primo equipaggiamento

DA	A	DESCRIZIONE	COD. EBF	CLASSE	RIF. ORIG.	NOTE	PAG.
		Filtro Olio	CF172070	CHAMPION			
			E1713800	HIFLO			E23
			E177096	MAHLE			E23
		Filtro Olio Racing	E1713805	HIFLO			E23

1400 | GSX

01	06	Filtro Aria	E1739090	HIFLO			E52
		Filtro Olio	CF172070	CHAMPION			
			E1713800	HIFLO			E23
			E177096	MAHLE			E23
		Filtro Olio Racing	E1713805	HIFLO			E23

1400 | GV

86		Filtro Olio	E1713400	HIFLO			E10
87	88	Filtro Olio	CF172070	CHAMPION			
			E1713800	HIFLO			E23

1400 | GV CAVALCADE

86	86	Filtro Olio	E177095	MAHLE			E10
87	88	Filtro Olio	E177096	MAHLE			E23
		Filtro Olio Racing	E1713805	HIFLO			E23

1400 | S83 BOULEVARD

05	05	Filtro Olio Cromato	E1713801	HIFLO			E10
----	----	---------------------	-----------------	-------	--	--	-----

1400 | VS

87	93	Filtro Olio Cromato	E1713801	HIFLO			E10
94	96	Filtro Olio Cromato	E1713801	HIFLO			E10
97	02	Filtro Olio Cromato	E1713801	HIFLO			E10

1400 | VS GL INTRUDER

87	96	Filtro Olio	CF172070	CHAMPION			
			E1713800	HIFLO			E23

1400 | VS GLP INTRUDER

03	03	Filtro Olio Cromato	E1713801	HIFLO			E10
05	09	Filtro Olio	CF172070	CHAMPION			
			E1713800	HIFLO			E23
85	96	Filtro Olio	CF172068	CHAMPION	SF44A		E9
			E1713200	HIFLO	SF44A		E9
97	04	Filtro Olio	CF172070	CHAMPION			
			E1713800	HIFLO			E23

1500 | M INTRUDER

09	10	Filtro Olio	CF172070	CHAMPION			
			E1713800	HIFLO			E23

1500 | VL INTRUDER

05	09	Filtro Olio	CF172070	CHAMPION			
			E1713800	HIFLO			E23
		Filtro Olio Cromato	E1713801	HIFLO			E10
98	04	Filtro Aria	E1739060	HIFLO			E51
		Filtro Olio	CF172070	CHAMPION			
			E1713800	HIFLO			E23
		Filtro Olio Cromato	E1713801	HIFLO			E10

1500 | VZ M BOULEVARD

09	10	Filtro Olio	CF172070	CHAMPION			
			E1713800	HIFLO			E23
97		Filtro Olio	CF172068	CHAMPION			E9
			E1713200	HIFLO			E9

1500 | VZ M INTRUDER

10		Filtro Olio	CF172042	CHAMPION			E18
----	--	-------------	-----------------	----------	--	--	-----

DA	A	DESCRIZIONE	COD. EBF	CLASSE	RIF. ORIG.	NOTE	PAG.
			E1720700	HIFLO			E18

1600 | M95 BOULEVARD

05	05	Filtro Olio	E177097	MAHLE			E18
		Filtro Olio Cromato	E1720401	HIFLO			E18
		Filtro Olio Racing	E1720405	HIFLO			E18

1600 | VZ MARAUDER M

04	05	Filtro Olio	CF172034	CHAMPION			E18
			E1720400	HIFLO			E18

1800 | VLR BOULEVARD

08	10	Filtro Olio	CF172070	CHAMPION			
			E1713800	HIFLO			E23

1800 | VLR INTRUDER

08	13	Filtro Olio	CF172070	CHAMPION			
			E1713800	HIFLO			E23

1800 | VZR INTRUDER M

06	13	Filtro Olio	CF172070	CHAMPION			
			E1713800	HIFLO			E23
79	82	Filtro Olio	CF172040	CHAMPION		Versione con tamburo	E9
			E1713100	HIFLO		Versione con tamburo	E9
83	83	Filtro Olio	CF172040	CHAMPION			E9
			E1713100	HIFLO			E9
91	00	Filtro Olio	CF172040	CHAMPION			E9
			E1713100	HIFLO			E9

SUZUKI QUAD

90 | LT-Z QUAD SPORT

07	09	Filtro Olio	CF172040	CHAMPION			E9
			E1713100	HIFLO			E9

125 | ALT

83	86	Filtro Olio	E177098	MAHLE	16510-05240-000		E9
----	----	-------------	----------------	-------	-----------------	--	----

125 | LT

83	87	Filtro Olio	CF172040	CHAMPION			E9
			E1713100	HIFLO			E9
			E177098	MAHLE	16510-05240-000		E9

160 | LTF

91	98	Filtro Olio	CF172068	CHAMPION			E9
			E1713200	HIFLO			E9
99	02	Filtro Olio	CF172068	CHAMPION			E9
			E1713200	HIFLO			E9

160 | LT-F QUAD RUNNER

03	04	Filtro Olio	CF172068	CHAMPION			E9
			E1713200	HIFLO			E9

185 | ALT

84	85	Filtro Olio	E177098	MAHLE	16510-05240-000		E9
----	----	-------------	----------------	-------	-----------------	--	----

185 | LT

84	87	Filtro Olio	CF172040	CHAMPION			E9
			E1713100	HIFLO			E9

* di primo equipaggiamento

DA	A	DESCRIZIONE	COD. EBF	CLASSE	RIF. ORIG.	NOTE	PAG.
			E177098	MAHLE	16510-05240-000		E9
230		LT					
85	87	Filtro Olio	CF172068	CHAMPION			E9
			E1713200	HIFLO			E9
	88	Filtro Olio	CF172068	CHAMPION			E9
			E1713200	HIFLO			E9
230		LT F					
86	87	Filtro Olio	CF172068	CHAMPION			E9
			E1713200	HIFLO			E9
230		LT-E QUAD RUNNER					
86	93	Filtro Olio	CF172068	CHAMPION			E9
			E1713200	HIFLO			E9
250		LT					
85	86	Filtro Olio	CF172068	CHAMPION			E9
			E1713200	HIFLO			E9
250		LT-F F QUAD RUNNER 4X4					
88	02	Filtro Olio	CF172068	CHAMPION			E9
			E1713200	HIFLO			E9
250		LT-F OZARK					
03	16	Filtro Aria	E1730240	HIFLO			E84
250		LT-Z QUAD SPORT					
04	09	Filtro Olio	CF172068	CHAMPION			E9
			E1713200	HIFLO			E9
300		LT					
87	89	Filtro Olio	CF172068	CHAMPION			E9
			E1713200	HIFLO			E9
300		LT-F F KING QUAD 4X4					
00	02	Filtro Olio	CF172068	CHAMPION			E9
			E1713200	HIFLO			E9
400		KLT-A F KING QUAD AS					
09	12	Filtro Aria	E1730220	HIFLO			E47
		Filtro Olio	CF172070	CHAMPION			
			E1713800	HIFLO			E23
400		KLT-A FC KING QUAD AS CAMO					
09	12	Filtro Aria	E1730220	HIFLO			E47
		Filtro Olio	CF172070	CHAMPION			
			E1713800	HIFLO			E23
400		KLT-F F KING QUAD FS					
09	12	Filtro Aria	E1730220	HIFLO			E47
		Filtro Olio	CF172070	CHAMPION			
			E1713800	HIFLO			E23
400		KLT-F FC KING QUAD FS CAMO					
09	12	Filtro Aria	E1730220	HIFLO			E47
		Filtro Olio	CF172070	CHAMPION			
			E1713800	HIFLO			E23
400		LT F F EIGER 4X4					
02	04	Filtro Aria	E1730220	HIFLO			E47
400		LT-A EIGER AUTOMATIC					
02	02	Filtro Olio	E177096	MAHLE			E23
	04	Filtro Aria	E1730220	HIFLO			E47
		Filtro Olio	CF172070	CHAMPION			

DA	A	DESCRIZIONE	COD. EBF	CLASSE	RIF. ORIG.	NOTE	PAG.
			E1713800	HIFLO			E23
400		LT-A F EIGER AUTOMATIC 4X4					
02	07	Filtro Aria	E1730220	HIFLO			E47
		Filtro Olio	CF172070	CHAMPION			
			E1713800	HIFLO			E23
08		Filtro Aria	E1730220	HIFLO			E47
		Filtro Olio	CF172070	CHAMPION			
			E1713800	HIFLO			E23
400		LTF EIGER 2WD					
07		Filtro Aria	E1730220	HIFLO			E47
		Filtro Olio	CF172070	CHAMPION			
			E1713800	HIFLO			E23
400		LT-F EIGER AUTO 2X4					
02	02	Filtro Olio	E177096	MAHLE			E23
	04	Filtro Aria	E1730220	HIFLO			E47
		Filtro Olio	CF172070	CHAMPION			
			E1713800	HIFLO			E23
03	03	Filtro Olio	E177096	MAHLE			E23
04	04	Filtro Olio	E177096	MAHLE			E23
400		LT-F EIGER AUTO 4X4					
03	03	Filtro Olio	E177096	MAHLE			E23
400		LT-F F EIGER AUTO 4X4					
02	04	Filtro Olio	CF172070	CHAMPION			
			E1713800	HIFLO			E23
	05	Filtro Olio	E177096	MAHLE			E23
400		LT-Z QUAD SPORT					
03	12	Filtro Aria	E1730220	HIFLO			E47
		Filtro Olio	CF172066	CHAMPION			E11
			E1713900	HIFLO			E11
450		LT R QUAD RACER					
06	09	Filtro Aria	E1730230	HIFLO			E48
		Filtro Olio	CF172066	CHAMPION			E11
			E1713900	HIFLO			E11
450		LT-A X KING QUAD AXI					
07	08	Filtro Olio	CF172070	CHAMPION			
			E1713800	HIFLO			E23
09	10	Filtro Olio	CF172070	CHAMPION			
			E1713800	HIFLO			E23
500		LT-A F VINSON 4X4 AUTOMATIC					
03	07	Filtro Aria	E1730220	HIFLO			E47
		Filtro Olio	CF172070	CHAMPION			
			E1713800	HIFLO			E23
500		LT-A X KING QUAD AXI					
11	12	Filtro Olio	CF172070	CHAMPION			
			E1713800	HIFLO			E23
500		LT-E QUAD RUNNER					
98	02	Filtro Olio	CF172070	CHAMPION			
			E1713800	HIFLO			E23
500		LT-F F QUAD RUNNER 4X4					
98	02	Filtro Olio	CF172070	CHAMPION			
			E1713800	HIFLO			E23

* di primo equipaggiamento

SUZUKI QUAD

500

LT-F F QUAD RUNNER 4X4

FILTRI

DA	A	DESCRIZIONE	COD. EBF	CLASSE	RIF. ORIG.	NOTE	PAG.
500 LT-F QUAD RUNNER							
98	02	Filtro Olio	E177096	MAHLE			E23
500 LT-F VINSON							
02	02	Filtro Olio	E177096	MAHLE			E23
03	03	Filtro Olio	E177096	MAHLE			E23
05	05	Filtro Olio	E177096	MAHLE			E23
500 LT-F VINSON QUAD RUNNER 4X4							
02	06	Filtro Aria	E1730220	HIFLO			E47
		Filtro Olio	CF172070	CHAMPION			
			E1713800	HIFLO			E23
700 LT-A KING QUAD							
05	05	Filtro Olio	E177096	MAHLE			E23
700 LT-A X KING QUAD AXI							
05	08	Filtro Olio	CF172070	CHAMPION			
			E1713800	HIFLO			E23
700 LT-V F TWIN PEAKS 4X4							
04	06	Filtro Olio	CF172034	CHAMPION			E18
			E1720400	HIFLO			E18
700 LTV700 F TWIN PEAKS 4X4							
04	04	Filtro Olio	E177096	MAHLE			E23
05	05	Filtro Olio	E177096	MAHLE			E23
750 LT-A X KING QUAD AXI							
08	12	Filtro Olio	CF172070	CHAMPION			
			E1713800	HIFLO			E23

SWM

125 SM R							
17		Filtro Olio	CF172038	CHAMPION			E13
			E1715400	HIFLO			E13

SYM

50 DD							
02	07	Filtro Aria	E17698	OKYAMI	17205T36000		E69
50 FIDDLE II							
08	09	Filtro Aria	E17700	OKYAMI	17211AAA000		E69
50 JET							
00	01	Filtro Aria	E17578	OKYAMI	17205T5C000		E63
99	99	Filtro Aria	E17575	OKYAMI	17205KBN900		E63
50 JET 2T							
99	99	Filtro Aria DS	E1751065	HIFLO			E63
50 JET 4							
09		Filtro Aria	E17700	OKYAMI	17211AAA000		E69
50 JET 4R							
11	12	Filtro Aria DS	E1751065	HIFLO			E63
50 JET 4R 2T							
11	14	Filtro Aria	E17578	OKYAMI	17205T5C000		E63

DA	A	DESCRIZIONE	COD. EBF	CLASSE	RIF. ORIG.	NOTE	PAG.
50 JET 4R NAKED 2T							
11	12	Filtro Aria DS	E1751065	HIFLO			E63
50 JET EURO X							
03	07	Filtro Aria	E17578	OKYAMI	17205T5C000	EU2	E63
50 JET EURO X 2T							
00	12	Filtro Aria DS	E1751065	HIFLO			E63
50 JET SPORT X							
07	11	Filtro Aria	E17578	OKYAMI	17205T5C000		E63
50 JET SPORT X 2T							
00	12	Filtro Aria DS	E1751065	HIFLO			E63
50 JUNGLE							
00	00	Filtro Aria	E17578	OKYAMI	17205T5C000		E63
99	00	Filtro Aria DS	E1751065	HIFLO			E63
	99	Filtro Aria	E17575	OKYAMI	17205KBN900		E63
50 MASK							
00	01	Filtro Aria	E17578	OKYAMI	17205T5C000		E63
	04	Filtro Aria DS	E1751065	HIFLO			E63
50 MIO							
06	07	Filtro Aria	E17701	OKYAMI	17205A7A000		E69
09	09	Filtro Aria	E17701	OKYAMI	17205A7A000		E69
50 RED DEVIL							
99	99	Filtro Aria	E17575	OKYAMI	17205KBN900		E63
		Filtro Aria DS	E1751065	HIFLO			E63
50 SYMPHONY							
09		Filtro Aria	CF171124	CHAMPION			
			E1751010	HIFLO			E75
			E17673	OKYAMI	17211ADB000		E75
50 SYMPLY							
07	08	Filtro Aria	E17700	OKYAMI	17211AAA000		E69
50 SYMPLY II							
09		Filtro Aria	E17700	OKYAMI	17211AAA000		E69
100 CINDERELLA							
99	01	Filtro Aria	E17672	OKYAMI	17211GY6920		E68
100 JET							
99	00	Filtro Aria DS	E1751065	HIFLO			E63
100 MIO							
05	08	Filtro Aria	E17701	OKYAMI	17205A7A000	Euro 2 e Euro 3	E69
125 EURO MX							
02	04	Filtro Aria	E17699	OKYAMI	17211H3A000		E69
125 FIDDLE II							
08	13	Filtro Aria	E17672	OKYAMI	17211GY6920		E68
125 HD							
03	13	Filtro Aria	CF171122	CHAMPION	17211- HHA-000		
			E1751040	HIFLO	17211- HHA-000		E77
			E17676	OKYAMI	17211- HHA-000		E77

* di primo equipaggiamento

DA	A	DESCRIZIONE	COD. EBF	CLASSE	RIF. ORIG.	NOTE	PAG.
125		HD EVO					
03	13	Filtro Aria	CF171122	CHAMPION	17211- HHA-000		
			E1751040	HIFLO	17211- HHA-000		E77
05	13	Filtro Aria	E17676	OKYAMI	17211- HHA-000		E77
125		HD2					
11	13	Filtro Aria	CF171122	CHAMPION	17211- HHA-000		
			E1751040	HIFLO	17211- HHA-000		E77
			E17676	OKYAMI	17211- HHA-000		E77
125		JET4					
09	10	Filtro Aria	E17672	OKYAMI	17211GY6920		E68
125		JOYRIDE					
01	02	Filtro Aria	CF171124	CHAMPION			
			E1751010	HIFLO			E75
			E17673	OKYAMI			E75
03	13	Filtro Aria	CF171123	CHAMPION	17211- HLK-000		
			E1751020	HIFLO	17211- HLK-000		E77
			E17674	OKYAMI	17211- HLK-000		E77
125		JOYRIDE EVO I					
03	13	Filtro Aria	CF171123	CHAMPION	17211- HLK-000		
			E1751020	HIFLO	17211- HLK-000		E77
09	13	Filtro Aria	E17674	OKYAMI	17211- HLK-000		E77
125		MEGALO					
06	07	Filtro Aria	CF171124	CHAMPION			
			E1751010	HIFLO			E75
			E17673	OKYAMI	17211HLB000		E75
125		NEW DUKE					
00	01	Filtro Aria	E17672	OKYAMI	17211GY6920		E68
125		RV					
01	03	Filtro Aria	CF171124	CHAMPION			
			E1751010	HIFLO			E75
125		SHARK					
99	02	Filtro Aria	E17699	OKYAMI	17211H3A000		E69
125		SYMPHONY					
09	10	Filtro Aria	CF171124	CHAMPION			
			E1751010	HIFLO			E75
			E17673	OKYAMI	17211ADB000		E75
125		SYMPHONY SR					
12	14	Filtro Aria	CF171124	CHAMPION			
			E1751010	HIFLO			E75
125		SYMPLY					
07	08	Filtro Aria	E17672	OKYAMI	17211GY6920		E68
125		SYMPLY II					
09	10	Filtro Aria	E17672	OKYAMI	17211GY6920		E68
125		VS					
06	12	Filtro Aria	CF171125	CHAMPION	17211- VS1-000		

* di primo equipaggiamento

DA	A	DESCRIZIONE	COD. EBF	CLASSE	RIF. ORIG.	NOTE	PAG.
			E1751030	HIFLO	17211- VS1-000		E78
125		X PRO					
13		Filtro Aria	E17672	OKYAMI	17211GY6920		E68
150		ATTILA					
00	01	Filtro Aria	CF171124	CHAMPION			
			E1751010	HIFLO			E75
			E17673	OKYAMI	17211- H6B-000		E75
150		EURO MX					
02	04	Filtro Aria	E17699	OKYAMI	17211H3A000		E69
150		FIDDLE II					
10	12	Filtro Aria	E17672	OKYAMI	17211GY6920		E68
150		JOYRIDE					
01	02	Filtro Aria	CF171124	CHAMPION			
			E1751010	HIFLO			E75
			E17673	OKYAMI			E75
150		RV					
01	03	Filtro Aria	CF171124	CHAMPION			
			E1751010	HIFLO			E75
150		SHARK					
00	01	Filtro Aria	E17699	OKYAMI	17211H3A000		E69
150		SYMPHONY					
09	10	Filtro Aria	CF171124	CHAMPION			
			E1751010	HIFLO			E75
			E17673	OKYAMI	17211ADB000		E75
150		VS					
06	12	Filtro Aria	CF171125	CHAMPION	17211- VS1-000		
			E1751030	HIFLO	17211- VS1-000		E78
180		RV					
01	03	Filtro Aria	CF171124	CHAMPION			
			E1751010	HIFLO			E75
200		HD					
03	13	Filtro Aria	CF171122	CHAMPION	17211- HHA-000		
			E1751040	HIFLO	17211- HHA-000		E77
			E17676	OKYAMI	17211- HHA-000		E77
200		HD EVO					
03	13	Filtro Aria	CF171122	CHAMPION	17211- HHA-000		
			E1751040	HIFLO	17211- HHA-000		E77
			E17676	OKYAMI	17211- HHA-000		E77
200		HD2					
11	13	Filtro Aria	CF171122	CHAMPION	17211- HHA-000		
			E1751040	HIFLO	17211- HHA-000		E77
			E17676	OKYAMI	17211- HHA-000		E77
200		JOYRIDE					
02	02	Filtro Aria	CF171124	CHAMPION			
			E1751010	HIFLO			E75

SYM

200

JOYRIDE

FILTRI

DA	A	DESCRIZIONE	COD. EBF	CLASSE	RIF. ORIG.	NOTE	PAG.
03	13	Filtro Aria	CF171123	CHAMPION	17211- HLK-000		
			E1751020	HIFLO	17211- HLK-000		E77

200 | JOYRIDE EVO I

03	13	Filtro Aria	CF171123	CHAMPION	17211- HLK-000		
			E1751020	HIFLO	17211- HLK-000		E77
09	13	Filtro Aria	E17674	OKYAMI	17211- LTA-000		E77

200 | JOYRIDE I

07	10	Filtro Aria	E17673	OKYAMI	17211- H6B-000		E75
----	----	-------------	---------------	--------	----------------	--	-----

250 | GTS

07	08	Filtro Aria	E17684	OKYAMI	17211HMA000		E68
----	----	-------------	---------------	--------	-------------	--	-----

250 | JOYMAX

05	07	Filtro Aria	E17684	OKYAMI	17211HMA000		E68
----	----	-------------	---------------	--------	-------------	--	-----

300 | CITYCOM I

08	09	Filtro Aria	CF171121	CHAMPION	17211- LEA-000		
			E1751050	HIFLO	17211- LEA-000		E78
			E17721	OKYAMI	17211- LEA-000		E78
10	12	Filtro Aria	CF171121	CHAMPION	17211- LEA-000		
			E1751050	HIFLO	17211- LEA-000		E78
			E17721	OKYAMI	17211- LEA-000		E78

300 | JOYMAX EVO I

09	09	Filtro Aria	E17684	OKYAMI	17211HMA000		E68
10	10	Filtro Aria	E17684	OKYAMI	17211HMA000		E68

300 | JOYMAX I

07	08	Filtro Aria	E17684	OKYAMI	17211HMA000		E68
12		Filtro Aria	E17684	OKYAMI	17211HMA000		E68

400 | MAX SYM

11	13	Filtro Olio	CF172068	CHAMPION			E9
			E1713200	HIFLO			E9
			E1797200	HIFLO			E9

TGB QUAD

425 | BLADE

		Filtro Olio	CF172074	CHAMPION			E12
			E1714800	HIFLO			E12

425 | OUTBACK

		Filtro Olio	CF172074	CHAMPION			E12
			E1714800	HIFLO			E12

425 | TARGET

		Filtro Olio	CF172074	CHAMPION			E12
			E1714800	HIFLO			E12

525 | TARGET

		Filtro Olio	CF172074	CHAMPION			E12
			E1714800	HIFLO			E12

DA	A	DESCRIZIONE	COD. EBF	CLASSE	RIF. ORIG.	NOTE	PAG.
550		BLADE					
		Filtro Olio	CF172074	CHAMPION			E12
			E1714800	HIFLO			E12

550 | BLADE LT IRS

		Filtro Olio	CF172074	CHAMPION			E12
			E1714800	HIFLO			E12

550 | TARGET IRS

		Filtro Olio	CF172074	CHAMPION			E12
			E1714800	HIFLO			E12

TGM

50 | 50

79		Filtro Aria	E172781800	UFI		Hiro	E44
----	--	-------------	-------------------	-----	--	------	-----

50 | 50 REGOLARITA'

79		Filtro Aria	E172781800	UFI		Hiro	E44
----	--	-------------	-------------------	-----	--	------	-----

125 | 125

79		Filtro Aria	E172781800	UFI		Hiro	E44
----	--	-------------	-------------------	-----	--	------	-----

125 | 125 REGOLARITA'

79		Filtro Aria	E172781800	UFI		Hiro	E44
----	--	-------------	-------------------	-----	--	------	-----

250 | 250 CROSS

79		Filtro Aria	E172781800	UFI		Hiro	E44
----	--	-------------	-------------------	-----	--	------	-----

250 | 250 REGOLARITA'

79		Filtro Aria	E172781800	UFI		Hiro	E44
----	--	-------------	-------------------	-----	--	------	-----

TM

250 | 250 4T

07		Filtro Olio	CF172072	CHAMPION			E11
			E1714200	HIFLO			E11
08	11	Filtro Olio	CF172078	CHAMPION			E11
			E1714100	HIFLO			E11
			E1798100	HIFLO			E11
12		Filtro Olio	CF172078	CHAMPION			E11
			E1714100	HIFLO			E11
			E1798100	HIFLO			E11

450 | 450 4T

07	10	Filtro Olio	CF172072	CHAMPION			E11
			E1714200	HIFLO			E11
11		Filtro Olio	CF172078	CHAMPION			E11
			E1714100	HIFLO			E11
			E1798100	HIFLO			E11

660 | 660 4T

08	09	Filtro Olio	CF172072	CHAMPION			E11
			E1714200	HIFLO			E11

TRIUMPH

595 | DAYTONA

97	98	Filtro Olio	CF172071	CHAMPION			E17
			E1719105	HIFLO			E17

* di primo equipaggiamento

DA	A	DESCRIZIONE	COD. EBF	CLASSE	RIF. ORIG.	NOTE	PAG.
595		SPEED TRIPLE					
97	98	Filtro Olio	CF172071	CHAMPION			E17
			E1719105	HIFLO			E17
600		DAYTONA					
03	04	Filtro Olio	CF172071	CHAMPION			E17
			E1719105	HIFLO			E17
600		SPEED FOUR					
03	04	Filtro Olio	CF172071	CHAMPION			E17
			E1719105	HIFLO			E17
05	06	Filtro Olio	CF172034	CHAMPION			E18
			E1720400	HIFLO			E18
			E177097	MAHLE			E18
		Filtro Olio Cromato	E1720401	HIFLO			E18
		Filtro Olio Racing	E1720405	HIFLO			E18
600		TT					
00	05	Filtro Olio	CF172071	CHAMPION			E17
			E1719105	HIFLO			E17
650		DAYTONA					
05	05	Filtro Olio	CF172034	CHAMPION			E18
			E1720400	HIFLO			E18
			E177097	MAHLE			E18
		Filtro Olio Cromato	E1720401	HIFLO			E18
		Filtro Olio Racing	E1720405	HIFLO			E18
675		DAYTONA					
06	10	Filtro Aria	CF171127	CHAMPION	<i>T2208164</i>	fino al telaio 564947	E86
			E1765050	HIFLO	<i>T2208164</i>	fino al telaio 564947	E86
	13	Filtro Olio	CF172034	CHAMPION			E18
			E1720400	HIFLO			E18
			E177097	MAHLE			E18
		Filtro Olio Cromato	E1720401	HIFLO			E18
		Filtro Olio Racing	E1720405	HIFLO			E18
11	16	Filtro Aria	CF171128	CHAMPION	<i>T2200987</i>		E81
			E1765020	HIFLO	<i>T2200987</i>		E81
675		DAYTONA R					
11	16	Filtro Aria	CF171128	CHAMPION	<i>T2200987</i>		E81
			E1765020	HIFLO	<i>T2200987</i>		E81
06	10	Filtro Aria	CF171127	CHAMPION	<i>T2208164</i>	fino al telaio 564947	E86
			E1765050	HIFLO	<i>T2208164</i>	fino al telaio 564947	E86
675		STREET TRIPLE					
07	13	Filtro Olio	CF172034	CHAMPION			E18
			E1720400	HIFLO			E18
			E177097	MAHLE			E18
		Filtro Olio Cromato	E1720401	HIFLO			E18
		Filtro Olio Racing	E1720405	HIFLO			E18
08	10	Filtro Aria	CF171127	CHAMPION	<i>T2208164</i>	fino al telaio 560476	E86
			E1765050	HIFLO	<i>T2208164</i>	fino al telaio 560476	E86
11	16	Filtro Aria	CF171128	CHAMPION	<i>T2200987</i>		E81
			E1765020	HIFLO	<i>T2200987</i>		E81
675		STREET TRIPLE R					
10	16	Filtro Aria	CF171128	CHAMPION	<i>T2200987</i>		E81
			E1765020	HIFLO	<i>T2200987</i>		E81

* di primo equipaggiamento

DA	A	DESCRIZIONE	COD. EBF	CLASSE	RIF. ORIG.	NOTE	PAG.
08	10	Filtro Aria	CF171127	CHAMPION	<i>T2208164</i>	fino al telaio 560476	E86
			E1765050	HIFLO	<i>T2208164</i>	fino al telaio 560476	E86
750		DAYTONA					
91	95	Filtro Olio	CF172030	CHAMPION			E20
			E1740100	HIFLO			E20
96	97	Filtro Olio	CF172030	CHAMPION			E20
			E1740100	HIFLO			E20
750		SPEED TRIPLE					
97		Filtro Olio	CF172030	CHAMPION			E20
			E1740100	HIFLO			E20
750		THUNDERBIRD					
95		Filtro Olio	CF172030	CHAMPION			E20
			E1740100	HIFLO			E20
750		TRIDENT					
91	98	Filtro Olio	CF172030	CHAMPION			E20
			E1740100	HIFLO			E20
800		AMERICA					
02	04	Filtro Olio	CF172071	CHAMPION			E17
			E1719105	HIFLO			E17
05	06	Filtro Olio	CF172034	CHAMPION			E18
			E1720400	HIFLO			E18
			E177097	MAHLE			E18
		Filtro Olio Cromato	E1720401	HIFLO			E18
		Filtro Olio Racing	E1720405	HIFLO			E18
800		BONNEVILLE					
01	04	Filtro Olio	CF172071	CHAMPION			E17
			E1719105	HIFLO			E17
	06	Filtro Aria	CF171130	CHAMPION	<i>T2201548</i>		E81
			E1765040	HIFLO	<i>T2201548</i>		E81
05	06	Filtro Olio	CF172034	CHAMPION			E18
			E1720400	HIFLO			E18
			E177097	MAHLE			E18
		Filtro Olio Cromato	E1720401	HIFLO			E18
		Filtro Olio Racing	E1720405	HIFLO			E18
800		BONNEVILLE T100					
02	05	Filtro Aria	CF171130	CHAMPION	<i>T2201548</i>		E81
			E1765040	HIFLO	<i>T2201548</i>		E81
800		SPEEDMASTER					
03	04	Filtro Olio	CF172071	CHAMPION			E17
			E1719105	HIFLO			E17
05	05	Filtro Olio	CF172034	CHAMPION			E18
			E1720400	HIFLO			E18
			E177097	MAHLE			E18
		Filtro Olio Cromato	E1720401	HIFLO			E18
		Filtro Olio Racing	E1720405	HIFLO			E18
800		TIGER					
11		Filtro Aria	CF171129	CHAMPION	<i>T2200557</i>		E67
			E1765010	HIFLO	<i>T2200557</i>		E67
	13	Filtro Olio	CF172034	CHAMPION			E18
			E1720400	HIFLO			E18
800		TIGER XC					
11		Filtro Aria	CF171129	CHAMPION	<i>T2200557</i>		E67
			E1765010	HIFLO	<i>T2200557</i>		E67

TRIUMPH

800

TIGER XC

FILTRI

DA	A	DESCRIZIONE	COD. EBF	CLASSE	RIF. ORIG.	NOTE	PAG.
13		Filtro Olio	CF172034	CHAMPION			E18
			E1720400	HIFLO			E18
800 TIGER XR							
15		Filtro Aria	CF171129	CHAMPION	T2200557		E67
			E1765010	HIFLO	T2200557		E67
865 AMERICA							
07 13		Filtro Olio	CF172034	CHAMPION			E18
			E1720400	HIFLO			E18
865 BONNEVILLE							
07 13		Filtro Olio	CF172034	CHAMPION			E18
			E1720400	HIFLO			E18
15		Filtro Aria	CF171130	CHAMPION	T2201548		E81
			E1765040	HIFLO	T2201548		E81
865 BONNEVILLE BLACK							
07 08		Filtro Aria	CF171130	CHAMPION	T2201548		E81
			E1765040	HIFLO	T2201548		E81
		Filtro Olio	CF172034	CHAMPION			E18
			E1720400	HIFLO			E18
865 BONNEVILLE SE							
09 12		Filtro Aria	CF171130	CHAMPION	T2201548		E81
			E1765040	HIFLO	T2201548		E81
		Filtro Olio	CF172034	CHAMPION			E18
			E1720400	HIFLO			E18
865 BONNEVILLE STEVE MCQUEEN EDITION							
13		Filtro Olio	CF172034	CHAMPION			E18
			E1720400	HIFLO			E18
865 BONNEVILLE T100							
07 16		Filtro Aria	CF171130	CHAMPION	T2201548		E81
			E1765040	HIFLO	T2201548		E81
865 SCRAMBLER							
06 14		Filtro Olio	CF172034	CHAMPION			E18
			E1720400	HIFLO			E18
07 16		Filtro Aria	CF171130	CHAMPION	T2201548		E81
			E1765040	HIFLO	T2201548		E81
865 SPEEDMASTER							
06 13		Filtro Olio	CF172034	CHAMPION			E18
			E1720400	HIFLO			E18
			E177097	MAHLE			E18
		Filtro Olio Cromato	E1720401	HIFLO			E18
		Filtro Olio Racing	E1720405	HIFLO			E18
865 THRUXTON							
07 13		Filtro Olio	CF172034	CHAMPION			E18
			E1720400	HIFLO			E18
15		Filtro Aria	CF171130	CHAMPION	T2201548		E81
			E1765040	HIFLO	T2201548		E81
885 ADVENTURER							
95 01		Filtro Olio	CF172030	CHAMPION			E20
			E1740100	HIFLO			E20
900 ADVENTURER							
95 01		Filtro Olio	E1719205	HIFLO	121- 00- 31- 70- 301		E24

DA	A	DESCRIZIONE	COD. EBF	CLASSE	RIF. ORIG.	NOTE	PAG.
900 DAYTONA							
94 97		Filtro Olio	E1719205	HIFLO	121- 00- 31- 70- 301		E24
900 LEGEND							
99 01		Filtro Olio	CF172030	CHAMPION			E20
			E1740100	HIFLO			E20
900 LEGEND TT							
99 01		Filtro Olio	E1719205	HIFLO	121- 00- 31- 70- 301		E24
900 SPEED							
94 96		Filtro Olio	CF172030	CHAMPION			E20
			E1740100	HIFLO			E20
900 SPEED TRIPLE							
94 96		Filtro Olio	E1719205	HIFLO	121- 00- 31- 70- 301		E24
900 SPEEDMASTER							
06 06		Filtro Olio	CF172034	CHAMPION			E18
			E1720400	HIFLO			E18
900 SPRINT							
95 98		Filtro Olio	CF172030	CHAMPION			E20
			E1740100	HIFLO			E20
900 SPRINT SPORTS							
95 98		Filtro Olio	E1719205	HIFLO	121- 00- 31- 70- 301		E24
900 T 509 SPEED TRIPLE							
96		Filtro Carburante	E173176000	UFI			E27
			E177090	MAHLE			E27
900 THRUXTON							
04 06		Filtro Olio	CF172034	CHAMPION			E18
			E1720400	HIFLO			E18
			E177097	MAHLE			E18
		Filtro Olio Cromato	E1720401	HIFLO			E18
		Filtro Olio Racing	E1720405	HIFLO			E18
900 THUNDERBIRD							
95 03		Filtro Olio	CF172030	CHAMPION			E20
			E1719205	HIFLO	121- 00- 31- 70- 301		E24
			E1740100	HIFLO			E20
96 96		Filtro Olio	CF172030	CHAMPION			E20
			E1719205	HIFLO	121- 00- 31- 70- 301		E24
			E1740100	HIFLO			E20
900 THUNDERBIRD SPORT							
99 03		Filtro Olio	CF172030	CHAMPION			E20
			E1719205	HIFLO	121- 00- 31- 70- 301		E24
			E1740100	HIFLO			E20
900 TIGER							
91 00		Filtro Olio	E1719205	HIFLO	121- 00- 31- 70- 301		E24
900 TIGER I							
91 00		Filtro Olio	CF172030	CHAMPION			E20
			E1740100	HIFLO			E20
98 00		Filtro Carburante	E173176000	UFI			E27
			E177090	MAHLE			E27

* di primo equipaggiamento

DA	A	DESCRIZIONE	COD. EBF	CLASSE	RIF. ORIG.	NOTE	PAG.
900 TRIDENT							
91	98	Filtro Olio	CF172030	CHAMPION			E20
			E1719205	HIFLO	<i>121-00-31-70-301</i>		E24
			E1740100	HIFLO			E20
900 TROPHY							
91	01	Filtro Olio	CF172030	CHAMPION			E20
			E1719205	HIFLO	<i>121-00-31-70-301</i>		E24
			E1740100	HIFLO			E20
955 DAYTONA							
02	06	Filtro Aria	CF171131	CHAMPION	<i>T2201751</i>		E81
			E1765030	HIFLO	<i>T2201751</i>		E81
955 DAYTONA I							
05	06	Filtro Olio	CF172034	CHAMPION			E18
			E1720400	HIFLO			E18
			E177097	MAHLE			E18
		Filtro Olio Cromato	E1720401	HIFLO			E18
		Filtro Olio Racing	E1720405	HIFLO			E18
96	97	Filtro Carburante	E173176000	UFI			E27
			E177090	MAHLE			E27
97	06	Filtro Carburante	E173176000	UFI			E27
			E177090	MAHLE			E27
99	04	Filtro Olio	CF172071	CHAMPION			E17
			E1719105	HIFLO			E17
955 SPEED TRIPLE							
02	04	Filtro Aria	CF171131	CHAMPION	<i>T2201751</i>		E81
			E1765030	HIFLO	<i>T2201751</i>		E81
05	05	Filtro Olio	CF172034	CHAMPION			E18
			E1720400	HIFLO			E18
			E177097	MAHLE			E18
		Filtro Olio Cromato	E1720401	HIFLO			E18
		Filtro Olio Racing	E1720405	HIFLO			E18
99	04	Filtro Olio	CF172071	CHAMPION			E17
			E1719105	HIFLO			E17
955 SPRINT RS							
01	04	Filtro Carburante	E173176000	UFI			E27
			E177090	MAHLE			E27
		Filtro Olio	CF172071	CHAMPION			E17
			E1719105	HIFLO			E17
02	04	Filtro Aria	CF171131	CHAMPION	<i>T2201751</i>		E81
			E1765030	HIFLO	<i>T2201751</i>		E81
955 SPRINT ST							
02	04	Filtro Aria	CF171131	CHAMPION	<i>T2201751</i>		E81
			E1765030	HIFLO	<i>T2201751</i>		E81
955 SPRINT ST I							
01	04	Filtro Carburante	E173176000	UFI			E27
			E177090	MAHLE			E27
		Filtro Olio	CF172071	CHAMPION			E17
			E1719105	HIFLO			E17
05		Filtro Olio	CF172034	CHAMPION			E18
			E1720400	HIFLO			E18
05		Filtro Carburante	E173176000	UFI			E27
			E177090	MAHLE			E27
		Filtro Olio	E177097	MAHLE			E18
		Filtro Olio Cromato	E1720401	HIFLO			E18

DA	A	DESCRIZIONE	COD. EBF	CLASSE	RIF. ORIG.	NOTE	PAG.
		Filtro Olio Racing	E1720405	HIFLO			E18
98	00	Filtro Carburante	E173176000	UFI			E27
			E177090	MAHLE			E27
955 T 595 DAYTONA							
96	98	Filtro Carburante	E173176000	UFI			E27
			E177090	MAHLE			E27
955 TIGER I							
01	04	Filtro Carburante	E173176000	UFI			E27
		Filtro Olio	CF172071	CHAMPION			E17
			E1719105	HIFLO			E17
05	06	Filtro Carburante	E177090	MAHLE			E27
		Filtro Olio	CF172034	CHAMPION			E18
			E1720400	HIFLO			E18
			E177097	MAHLE			E18
		Filtro Olio Cromato	E1720401	HIFLO			E18
		Filtro Olio Racing	E1720405	HIFLO			E18
965 BONNEVILLE 110TH ANNIVERSARY							
13		Filtro Olio	CF172034	CHAMPION			E18
			E1720400	HIFLO			E18
1000 DAYTONA							
91	95	Filtro Olio	CF172030	CHAMPION			E20
			E1719205	HIFLO	<i>121-00-31-70-301</i>		E24
			E1740100	HIFLO			E20
1050 SPEED TRIPLE							
06	13	Filtro Olio	CF172034	CHAMPION			E18
			E1720400	HIFLO			E18
			E177097	MAHLE			E18
		Filtro Olio Cromato	E1720401	HIFLO			E18
		Filtro Olio Racing	E1720405	HIFLO			E18
1050 SPEED TRIPLE R							
12	13	Filtro Olio	CF172034	CHAMPION			E18
			E1720400	HIFLO			E18
1050 SPRINT GT							
11	13	Filtro Olio	CF172034	CHAMPION			E18
			E1720400	HIFLO			E18
1050 SPRINT ST I							
06	11	Filtro Olio	CF172034	CHAMPION			E18
			E1720400	HIFLO			E18
			E177097	MAHLE			E18
		Filtro Olio Cromato	E1720401	HIFLO			E18
		Filtro Olio Racing	E1720405	HIFLO			E18
1050 TIGER							
07		Filtro Olio	CF172034	CHAMPION			E18
			E1720400	HIFLO			E18
			E177097	MAHLE			E18
		Filtro Olio Cromato	E1720401	HIFLO			E18
		Filtro Olio Racing	E1720405	HIFLO			E18
1050 TIGER SE							
10	13	Filtro Olio	CF172034	CHAMPION			E18
			E1720400	HIFLO			E18
1200 DAYTONA							
93	97	Filtro Olio	CF172030	CHAMPION			E20

* di primo equipaggiamento

DA	A	DESCRIZIONE	COD. EBF	CLASSE	RIF. ORIG.	NOTE	PAG.
			E1719205	HIFLO	121- 00- 31- T0- 301		E24
			E1740100	HIFLO			E20

1200 | THRUXTON

16		Filtro Aria	CF171130	CHAMPION	T2201548		E81
			E1765040	HIFLO	T2201548		E81

1200 | THRUXTON R

16		Filtro Aria	CF171130	CHAMPION	T2201548		E81
			E1765040	HIFLO	T2201548		E81

1200 | TIGER EXPLORER

12	13	Filtro Olio	CF172034	CHAMPION			E18
			E1720400	HIFLO			E18

1200 | TIGER EXPLORER XC

13		Filtro Olio	CF172034	CHAMPION			E18
			E1720400	HIFLO			E18

1200 | TROPHY

13		Filtro Olio	CF172034	CHAMPION			E18
			E1720400	HIFLO			E18
91	03	Filtro Olio	CF172030	CHAMPION			E20
			E1719205	HIFLO	121- 00- 31- T0- 301		E24
			E1740100	HIFLO			E20

1600 | THUNDERBIRD

09	13	Filtro Olio	CF172034	CHAMPION			E18
			E1720400	HIFLO			E18

1700 | THUNDERBIRD BIG BORE

10		Filtro Olio	CF172034	CHAMPION			E18
			E1720400	HIFLO			E18

1700 | THUNDERBIRD STORM

11	13	Filtro Olio	CF172034	CHAMPION			E18
			E1720400	HIFLO			E18

2300 | ROCKET III

04		Filtro Olio	CF172034	CHAMPION			E18
			E1720400	HIFLO			E18
			E177097	MAHLE			E18
		Filtro Olio Cromato	E1720401	HIFLO			E18
		Filtro Olio Racing	E1720405	HIFLO			E18

YAMAHA

50 | AXIS

95	96	Filtro Aria	CF171133	CHAMPION			
		Filtro Aria DS	E1740015	HIFLO			E76

50 | BW'S

00	00	Filtro Aria	E172720400	UFI	3VLE44510100		E76
04	12	Filtro Aria	E17550	OKYAMI	3VLE44510100		E76
95	95	Filtro Aria	E172720400	UFI	3VLE44510100		E76

50 | BW'S BUMP

95	98	Filtro Aria	E17550	OKYAMI	3VLE44510100		E76
96	98	Filtro Aria	E172720400	UFI	3VLE44510100		E76
97	98	Filtro Aria DS	E1740025	HIFLO			E76

50 | BW'S EASY

13		Filtro Aria	E17550	OKYAMI	3VLE44510100		E76
----	--	-------------	---------------	--------	--------------	--	-----

DA	A	DESCRIZIONE	COD. EBF	CLASSE	RIF. ORIG.	NOTE	PAG.
50 BW'S NAKED							
01	12	Filtro Aria DS	E1740025	HIFLO			E76
04	13	Filtro Aria	E17550	OKYAMI	3VLE44510100		E76

50 | BW'S NEXT GENERATION

03	06	Filtro Aria	E17550	OKYAMI	3VLE44510100	Anche catalizzato	E76
95	02	Filtro Aria	E172720400	UFI	3VLE44510100		E76
97	02	Filtro Aria	E17550	OKYAMI	3VLE44510100		E76
	09	Filtro Aria DS	E1740025	HIFLO			E76

50 | BW'S ORIGINAL

90	02	Filtro Aria	E172720400	UFI	3VLE44510100		E76
			E17550	OKYAMI	3VLE44510100		E76
97	05	Filtro Aria DS	E1740025	HIFLO			E76

50 | BW'S R

01	01	Filtro Aria	E17550	OKYAMI	3VLE44510100		E76
	12	Filtro Aria DS	E1740025	HIFLO			E76

50 | CS JOG R

02		Filtro Aria	E17540	OKYAMI	3WGE44510000		E76
----	--	-------------	---------------	--------	--------------	--	-----

50 | CW BW'S RS SPY

95	98	Filtro Aria DS	E1740025	HIFLO			E76
----	----	----------------	-----------------	-------	--	--	-----

50 | CW RS SPY

95	99	Filtro Aria	E172720400	UFI	3VLE44510100		E76
			E17550	OKYAMI			E76

50 | EW SLIDER

99	05	Filtro Aria	E17550	OKYAMI			E76
----	----	-------------	---------------	--------	--	--	-----

50 | JOG R

02	12	Filtro Aria	CF171133	CHAMPION			
		Filtro Aria DS	E1740015	HIFLO			E76

50 | JOG Z

95	97	Filtro Aria	E172720700	UFI			E76
----	----	-------------	-------------------	-----	--	--	-----

50 | NS AEROX

13		Filtro Aria	E17540	OKYAMI	3WGE44510000		E76
----	--	-------------	---------------	--------	--------------	--	-----

50 | NS AEROX NAKED

13		Filtro Aria	E17540	OKYAMI	3WGE44510000		E76
----	--	-------------	---------------	--------	--------------	--	-----

50 | SLIDER

00		Filtro Aria DS	E1740025	HIFLO			E76
	03	Filtro Aria	E172720400	UFI	3VLE44510100		E76

50 | XF GIGGLE

08	08	Filtro Aria	E17686	OKYAMI	3B3E4451000		E68
----	----	-------------	---------------	--------	-------------	--	-----

50 | YA AXIS

94	97	Filtro Aria	E17540	OKYAMI	3WGE44510000		E76
----	----	-------------	---------------	--------	--------------	--	-----

50 | YA JOG Z

95	95	Filtro Aria	E17540	OKYAMI	3WGE44510000		E76
----	----	-------------	---------------	--------	--------------	--	-----

50 | YH WHY

98	10	Filtro Aria	E17553	OKYAMI	5EUE44510000		E62
		Filtro Aria DS	E1740035	HIFLO			E62

50 | YM BREEZE

94	96	Filtro Aria	E172720700	UFI			E76
----	----	-------------	-------------------	-----	--	--	-----

* di primo equipaggiamento

DA	A	DESCRIZIONE	COD. EBF	CLASSE	RIF. ORIG.	NOTE	PAG.
50		YN F NEO'S 4T					
09		Filtro Aria	E17719	OKYAMI	5C3E4410000		E71
50		YN NEO'S					
97	12	Filtro Aria	CF171133	CHAMPION			
			E17540	OKYAMI	3WGE44510000		E76
		Filtro Aria DS	E1740015	HIFLO			E76
50		YN NEO'S EASY					
13		Filtro Aria	CF171133	CHAMPION	3WGE44510000		
			E17540	OKYAMI	3WGE44510000		E76
		Filtro Aria DS	E1740015	HIFLO	3WGE44510000		E76
50		YQ AEROX					
03		Filtro Aria	E17540	OKYAMI	3WGE44510000		E76
97	02	Filtro Aria	E17540	OKYAMI	3WGE44510000		E76
	12	Filtro Aria	CF171133	CHAMPION			
		Filtro Aria DS	E1740015	HIFLO			E76
50		YQ AEROX R					
97	12	Filtro Aria	CF171133	CHAMPION			
		Filtro Aria DS	E1740015	HIFLO			E76
80		YZ80					
93	01	Filtro Aria	E1740170	HIFLO			E53
85		YZ					
02	14	Filtro Aria	E1740130	HIFLO			E52
125		DT R					
04	07	Filtro Aria	E1741010	HIFLO	3BN- 14451-01		E53
91	04	Filtro Aria	E1741010	HIFLO	3BN- 14451-01		E53
125		DT X					
04	07	Filtro Aria	E1741010	HIFLO	3BN- 14451-01		E53
125		HW XENTER					
12		Filtro Aria	E17727	OKYAMI	52SE54080000		E71
			E17731	OKYAMI	52SE44510000		E71
125		NXC CYGNUS X					
04	13	Filtro Aria	CF171134	CHAMPION	5TYE44510000		
			E1741070	HIFLO	5TYE44510000		E79
			E17732	OKYAMI	5TYE44510000	Aspirazione	E79
125		SR					
00	02	Filtro Olio	CF172075	CHAMPION		3MW	E11
			E1714300	HIFLO		3MW	E11
125		SR SE					
80	99	Filtro Olio	CF172075	CHAMPION			E11
			E1714300	HIFLO			E11
125		TT-R E					
00	10	Filtro Aria	E1740160	HIFLO		59B1	E52
10	14	Filtro Aria	E1740160	HIFLO		19C,2PT	E52
125		TW					
99	04	Filtro Aria	E1742020	HIFLO		5EK,5RS	E54
		Filtro Olio	CF172075	CHAMPION		5EK,5RS	E11
			E1714300	HIFLO		5EK,5RS	E11
125		VP X-CITY					
07	13	Filtro Olio	CF172078	CHAMPION		16P	E11

* di primo equipaggiamento

DA	A	DESCRIZIONE	COD. EBF	CLASSE	RIF. ORIG.	NOTE	PAG.
			E1714100	HIFLO		16P	E11
			E1798100	HIFLO		16P	E11
08	11	Filtro Aria	CF171161	CHAMPION	1B9144510000	Aspirazione	
			E1741040	HIFLO	1B9144510000	Aspirazione	E87
			E17624	OKYAMI	1B9144510000	Aspirazione	E87
125		WR R					
09	13	Filtro Olio	CF172078	CHAMPION		22B1,22B3	E11
			E1714100	HIFLO		22B1,22B3	E11
			E1798100	HIFLO		22B1,22B3	E11
125		WR X					
09	13	Filtro Olio	CF172078	CHAMPION		22B2,22B4	E11
			E1714100	HIFLO		22B2,22B4	E11
			E1798100	HIFLO		22B2,22B4	E11
125		XC CYGNUS					
00	03	Filtro Aria	E17582	OKYAMI	4CWE44510200		E63
		Filtro Olio	CF172075	CHAMPION			E11
			E1714300	HIFLO			E11
125		XC CYGNUS R					
99	03	Filtro Aria	E17571	OKYAMI	4CWE54071000		E63
125		XC K CYGNUS R					
95	03	Filtro Aria	E1741020	HIFLO			E53
			E17571	OKYAMI	4CWE54071000		E63
		Filtro Olio	CF172075	CHAMPION			E11
			E1714300	HIFLO			E11
125		XC T CYGNUS					
95	98	Filtro Aria	E17571	OKYAMI	4CWE54071000		E63
125		XC T CYGNUS R					
95	03	Filtro Aria	E1741020	HIFLO			E53
		Filtro Olio	CF172075	CHAMPION			E11
			E1714300	HIFLO			E11
125		XN TEO'S					
00	03	Filtro Aria	E17538	OKYAMI	4TEE44510000		E61
125		XQ MAXSTER					
01	03	Filtro Aria	E17538	OKYAMI	4TEE44510000		E61
			E17582	OKYAMI	5DSE44510000		E63
125		XT					
82	86	Filtro Olio	CF172075	CHAMPION			E11
			E1714300	HIFLO			E11
87	90	Filtro Olio	CF172075	CHAMPION		2YE	E11
			E1714300	HIFLO		2YE	E11
91	96	Filtro Olio	CF172075	CHAMPION		2YU	E11
			E1714300	HIFLO		2YU	E11
125		XV S VIRAGO					
97	01	Filtro Olio	CF172080	CHAMPION		5AJ	E12
			E1714500	HIFLO		5AJ	E12
125		XVS DRAG STAR					
00	04	Filtro Olio	CF172080	CHAMPION		5JX,5KR	E12
			E1714500	HIFLO		5JX,5KR	E12
125		YBR					
05	12	Filtro Aria	CF171170	CHAMPION	5VLE44500000		E53
			E1741030	HIFLO	5VLE44500000		E53

DA	A	DESCRIZIONE	COD. EBF	CLASSE	RIF. ORIG.	NOTE	PAG.
125 YP E MAJESTY							
03	06	Filtro Aria	E17538	OKYAMI	4TEE44510000		E61
			E17582	OKYAMI	5DSE44510000		E63
07	09	Filtro Aria	E17582	OKYAMI	5DSE44510000		E63
125 YP MAJESTY							
01	02	Filtro Aria	E17538	OKYAMI	4TEE44510000		E61
			E17582	OKYAMI	5DSE44510000		E63
98	00	Filtro Aria	E17538	OKYAMI	4TEE44510000		E61
			E17582	OKYAMI	5DSE44510000		E63
125 YP R X-MAX							
06	13	Filtro Olio	CF172078	CHAMPION		1B9,39D	E11
			E1714100	HIFLO		1B9,39D	E11
			E1798100	HIFLO		1B9,39D	E11
	16	Filtro Aria	CF171161	CHAMPION	1B9144510000	Aspirazione	
			E1741040	HIFLO	1B9144510000	Aspirazione	E87
			E17624	OKYAMI	1B9144510000	Aspirazione	E87
11	12	Filtro Olio	CF172078	CHAMPION			E11
			E1714100	HIFLO			E11
			E1798100	HIFLO			E11
15	17	Filtro Olio	CF172077	CHAMPION			E11
			E1714000	HIFLO			E11
			E1798100	HIFLO			E11
125 YP R X-MAX BUSINESS							
11		Filtro Olio	CF172078	CHAMPION			E11
			E1714100	HIFLO			E11
			E1798100	HIFLO			E11
125 YP R X-MAX SPORT							
06	13	Filtro Olio	CF172078	CHAMPION		39D	E11
			E1714100	HIFLO		39D	E11
			E1798100	HIFLO		39D	E11
125 YZ							
97	14	Filtro Aria	E1740120	HIFLO			E52
125 YZF-R							
08	13	Filtro Aria	E1741060	HIFLO		5D7	E54
		Filtro Olio	CF172078	CHAMPION		5D7	E11
			E1714100	HIFLO		5D7	E11
			E1798100	HIFLO		5D7	E11
150 FLY ONE							
98	99	Filtro Olio	CF172075	CHAMPION			E11
			E1714300	HIFLO			E11
150 HW XENTER							
12		Filtro Aria	E17727	OKYAMI	52SE54080000		E71
			E17731	OKYAMI	52SE44510000		E71
150 XN TEO'S							
00	02	Filtro Aria	E17538	OKYAMI	4TEE44510000		E61
150 XQ MAXSTER							
00	03	Filtro Aria	E17538	OKYAMI	4TEE44510000		E61
			E17582	OKYAMI	5DSE44510000		E63
150 YP MAJESTY							
00	02	Filtro Aria	E17538	OKYAMI	4TEE44510000		E61
			E17582	OKYAMI	5DSE44510000		E63

DA	A	DESCRIZIONE	COD. EBF	CLASSE	RIF. ORIG.	NOTE	PAG.
160 FZ16							
08		Filtro Olio	E1754000	HIFLO	21CE344000		E24
180 XC							
83	85	Filtro Olio	CF172080	CHAMPION			E12
			E1714500	HIFLO			E12
180 YP E MAJESTY							
03	06	Filtro Aria	E17538	OKYAMI	4TEE44510000		E61
			E17582	OKYAMI	5DSE44510000		E63
185 SR							
81	82	Filtro Olio	CF172075	CHAMPION			E11
			E1714300	HIFLO			E11
200 AG							
		Filtro Olio	CF172075	CHAMPION		1FE	E11
			E1714300	HIFLO		1FE	E11
200 BW							
85	88	Filtro Olio	CF172075	CHAMPION			E11
			E1714300	HIFLO			E11
200 TW							
04	14	Filtro Aria	E1742020	HIFLO			E54
		Filtro Olio	CF172075	CHAMPION			E11
			E1714300	HIFLO			E11
200 TW TRAILWAY							
96	03	Filtro Aria	E1742020	HIFLO			E54
		Filtro Olio	CF172075	CHAMPION			E11
			E1714300	HIFLO			E11
200 XC							
90	91	Filtro Olio	CF172080	CHAMPION			E12
			E1714500	HIFLO			E12
200 XT							
82	83	Filtro Olio	CF172075	CHAMPION			E11
			E1714300	HIFLO			E11
225 TT							
86	87	Filtro Olio	CF172075	CHAMPION			E11
			E1714300	HIFLO			E11
225 TT-R							
00	04	Filtro Olio	CF172075	CHAMPION			E11
			E1714300	HIFLO			E11
225 XT							
01	07	Filtro Olio	CF172075	CHAMPION			E11
			E1714300	HIFLO			E11
225 XT SEROW							
92	00	Filtro Olio	CF172075	CHAMPION			E11
			E1714300	HIFLO			E11
230 TT-R							
05	14	Filtro Aria	E1740160	HIFLO		1C&J	E52
		Filtro Olio	CF172075	CHAMPION		1C&J	E11
			E1714300	HIFLO		1C&J	E11
250 FZR EXUP							
91	94	Filtro Olio Racing	E1730305	HIFLO			E19

* di primo equipaggiamento

DA	A	DESCRIZIONE	COD. EBF	CLASSE	RIF. ORIG.	NOTE	PAG.
250 RD EUROPEAN							
73	79	Filtro Aria	E1742010	HIFLO			E54
250 SR							
85	96	Filtro Olio	CF172080	CHAMPION			E12
			E1714500	HIFLO			E12
250 SR SE							
79	84	Filtro Olio	CF172080	CHAMPION			E12
			E1714500	HIFLO			E12
250 SRX							
87		Filtro Olio	CF172075	CHAMPION			E11
			E1714300	HIFLO			E11
250 TT							
80	82	Filtro Olio	CF172080	CHAMPION			E12
			E1714500	HIFLO			E12
250 TT-R							
00	06	Filtro Aria	E1740180	HIFLO			E53
		Filtro Olio	CF172072	CHAMPION			E11
			E1714200	HIFLO			E11
250 VP X-CITY							
07		Filtro Aria	CF171132	CHAMPION	5GM154070000	Variatore	
			CF171161	CHAMPION	1B9144510000	Aspirazione	
			E1741040	HIFLO	1B9144510000	Aspirazione	E87
			E1742030	HIFLO	5GM154070000	Variatore	E77
			E17623	OKYAMI	5GM154070000	Variatore	E77
			E17624	OKYAMI	1B9144510000	Aspirazione	E87
250 WR F							
01	02	Filtro Aria	E1740120	HIFLO			E52
		Filtro Olio	CF172072	CHAMPION			E11
			E1714200	HIFLO			E11
03	08	Filtro Aria	E1740140	HIFLO			E52
		Filtro Olio	CF172078	CHAMPION			E11
			E1714100	HIFLO			E11
			E1798100	HIFLO			E11
09	14	Filtro Aria	E1740140	HIFLO		5UM, 1HB, 1HC	E52
		Filtro Olio	CF172077	CHAMPION		5UM, 1HB, 1HC	E11
			E1714000	HIFLO		5UM, 1HB, 1HC	E11
250 WR R							
09	14	Filtro Aria	E1740180	HIFLO		32D1/5/B	E53
		Filtro Olio	CF172077	CHAMPION		32D1/5/B	E11
			E1714000	HIFLO		32D1/5/B	E11
250 WR X							
09	14	Filtro Aria	E1740180	HIFLO		32D2/6/C	E53
		Filtro Olio	CF172077	CHAMPION		32D2/6/C	E11
			E1714000	HIFLO		32D2/6/C	E11
250 XC							
87		Filtro Olio	CF172080	CHAMPION			E12
			E1714500	HIFLO			E12
250 XG TRICKER							
05	08	Filtro Olio	CF172078	CHAMPION			E11
			E1714100	HIFLO			E11
			E1798100	HIFLO			E11

* di primo equipaggiamento

DA	A	DESCRIZIONE	COD. EBF	CLASSE	RIF. ORIG.	NOTE	PAG.
250 XS							
78	82	Filtro Aria	E1744020	HIFLO			E85
		Filtro Olio	CF172079	CHAMPION			E11
			E1714400	HIFLO			E11
			E177112	MAHLE	1L91344090; 1L91344091; 1L91344111		E11
250 XT							
08		Filtro Olio	CF172078	CHAMPION			E11
			E1714100	HIFLO			E11
			E1798100	HIFLO			E11
09	14	Filtro Olio	CF172077	CHAMPION			E11
			E1714000	HIFLO			E11
80	92	Filtro Olio	CF172080	CHAMPION			E12
			E1714500	HIFLO			E12
84		Filtro Olio	CF172075	CHAMPION			E11
			E1714300	HIFLO			E11
250 XV							
88	90	Filtro Olio	CF172080	CHAMPION		3LW, 3LS	E12
			E1714500	HIFLO		3LW, 3LS	E12
91	95	Filtro Olio	CF172080	CHAMPION		3KF, BG, UJ	E12
			E1714500	HIFLO		3KF, BG, UJ	E12
250 XV S VIRAGO							
96	00	Filtro Olio	CF172080	CHAMPION		3LS, 3L4	E12
			E1714500	HIFLO		3LS, 3L4	E12
250 XV V-STAR							
08	14	Filtro Olio	CF172080	CHAMPION			E12
			E1714500	HIFLO			E12
250 XVS DRAG STAR							
01	04	Filtro Olio	CF172080	CHAMPION		5KR	E12
			E1714500	HIFLO		5KR	E12
250 YBR							
08	12	Filtro Olio	CF172077	CHAMPION		5D1	E11
			E1714000	HIFLO		5D1	E11
250 YP MAJESTY							
00	06	Filtro Aria	CF171132	CHAMPION	5GM154070000	Variatore	
			E1742030	HIFLO	5GM154070000	Variatore	E77
			E17549	OKYAMI	4HC144510000	Aspirazione	E62
			E17623	OKYAMI	5GM154070000	Variatore	E77
07		Filtro Aria DS	E1742045	HIFLO			E62
96	00	Filtro Aria DS	E1742045	HIFLO			E62
99		Filtro Aria	E17549	OKYAMI	4HC144510000	Aspirazione	E62
			E17572	OKYAMI	4HC154070000	Variatore	E63
250 YP MAJESTY DX							
96	00	Filtro Aria DS	E1742045	HIFLO			E62
98	00	Filtro Aria	E17549	OKYAMI	4HC144510000	Aspirazione	E62
			E17572	OKYAMI	4HC154070000	Variatore	E63
250 YP R X-MAX							
05		Filtro Aria	CF171132	CHAMPION	5GM154070000	Variatore	
			E1742030	HIFLO	5GM154070000	Variatore	E77
			E17623	OKYAMI	5GM154070000	Variatore	E77
16		Filtro Aria	CF171161	CHAMPION	1B9144510000	Aspirazione	
			E1741040	HIFLO	1B9144510000	Aspirazione	E87
			E17624	OKYAMI	1B9144510000	Aspirazione	E87

DA	A	DESCRIZIONE	COD. EBF	CLASSE	RIF. ORIG.	NOTE	PAG.
250 YZ							
97	14	Filtro Aria	E1740120	HIFLO			E52
250 YZ F							
01	02	Filtro Aria	E1740120	HIFLO			E52
		Filtro Olio	CF172072	CHAMPION			E11
			E1714200	HIFLO			E11
03	08	Filtro Aria	E1740120	HIFLO			E52
		Filtro Olio	CF172078	CHAMPION			E11
			E1714100	HIFLO			E11
			E1798100	HIFLO			E11
09	13	Filtro Aria	E1740120	HIFLO			E52
		Filtro Olio	CF172077	CHAMPION			E11
			E1714000	HIFLO			E11
14		Filtro Aria	E1740230	HIFLO			E53
		Filtro Olio	CF172077	CHAMPION			E11
			E1714000	HIFLO			E11
300 XC VERSITY							
03	06	Filtro Aria	CF171132	CHAMPION	<i>5GM154070000</i>	Variatore	
			E1742030	HIFLO	<i>5GM154070000</i>	Variatore	E77
			E17623	OKYAMI	<i>5GM154070000</i>	Variatore	E77
			E17661	OKYAMI	<i>5SEE44510000</i>	Aspirazione	E68
350 BW T							
87		Filtro Olio	CF172080	CHAMPION			E12
			E1714500	HIFLO			E12
350 BW U							
88		Filtro Olio	CF172075	CHAMPION		2JN	E11
			E1714300	HIFLO		2JN	E11
350 TT							
86	89	Filtro Aria	E1740190	HIFLO			E53
		Filtro Olio	CF172075	CHAMPION			E11
			E1714300	HIFLO			E11
90	92	Filtro Olio	CF172075	CHAMPION			E11
			E1714300	HIFLO			E11
350 XT							
85	89	Filtro Aria	E1740190	HIFLO		55V,3YT	E53
		Filtro Olio	CF172075	CHAMPION		55V,3YT	E11
			E1714300	HIFLO		55V,3YT	E11
90	01	Filtro Olio	CF172075	CHAMPION		55V,3YT	E11
			E1714300	HIFLO		55V,3YT	E11
400 FZ							
		Filtro Olio	CF172079	CHAMPION			E11
			E1714400	HIFLO			E11
			E177112	MAHLE	<i>1L91344090;</i> <i>1L91344091;</i> <i>1L91344111</i>		E11
400 FZR GENESIS							
88	88	Filtro Olio	E177112	MAHLE	<i>1L91344090;</i> <i>1L91344091;</i> <i>1L91344111</i>		E11
400 FZR R							
87	87	Filtro Olio	E177112	MAHLE	<i>1L91344090;</i> <i>1L91344091;</i> <i>1L91344111</i>		E11
400 FZR R EXUP							
88	89	Filtro Olio	E177112	MAHLE	<i>1L91344090;</i> <i>1L91344091;</i> <i>1L91344111</i>		E11

* di primo equipaggiamento

DA	A	DESCRIZIONE	COD. EBF	CLASSE	RIF. ORIG.	NOTE	PAG.
400 FZR RR							
90	94	Filtro Olio Racing	E1730305	HIFLO			E19
400 FZR RR EXUP							
90	94	Filtro Olio	CF172031	CHAMPION		4DX1/2	E19
			E1730300	HIFLO		4DX1/2	E19
400 RD EUROPEAN							
78	79	Filtro Aria	E1742010	HIFLO			E54
400 WR F							
99	01	Filtro Aria	E1740120	HIFLO			E52
		Filtro Olio	CF172072	CHAMPION			E11
			E1714200	HIFLO			E11
400 XJ							
		Filtro Olio	E177112	MAHLE	<i>1L91344090;</i> <i>1L91344091;</i> <i>1L91344111</i>		E11
82		Filtro Olio	CF172079	CHAMPION			E11
			E1714400	HIFLO			E11
			E177112	MAHLE	<i>1L91344090;</i> <i>1L91344091;</i> <i>1L91344111</i>		E11
400 XJR							
92	98	Filtro Olio	CF172031	CHAMPION			E19
			E1730300	HIFLO			E19
		Filtro Olio Racing	E1730305	HIFLO			E19
400 XS							
77	83	Filtro Aria	E1744020	HIFLO			E85
		Filtro Olio	CF172079	CHAMPION			E11
			E1714400	HIFLO			E11
			E177112	MAHLE	<i>1L91344090;</i> <i>1L91344091;</i> <i>1L91344111</i>		E11
82	83	Filtro Aria	E1744010	HIFLO			E85
		Filtro Olio	CF172079	CHAMPION			E11
			E1714400	HIFLO			E11
			E177112	MAHLE	<i>1L91344090;</i> <i>1L91344091;</i> <i>1L91344111</i>		E11
400 XS DOHC							
82		Filtro Olio	CF172079	CHAMPION			E11
			E1714400	HIFLO			E11
400 XS SE							
80	82	Filtro Aria	E1744020	HIFLO			E85
		Filtro Olio	CF172079	CHAMPION			E11
			E1714400	HIFLO			E11
			E177112	MAHLE	<i>1L91344090;</i> <i>1L91344091;</i> <i>1L91344111</i>		E11
400 XT							
81	82	Filtro Olio	CF172080	CHAMPION			E12
			E1714500	HIFLO			E12
83	84	Filtro Olio	CF172080	CHAMPION		4 valvole	E12
			E1714500	HIFLO		4 valvole	E12
400 YP MAJESTY							
04	12	Filtro Aria	CF171143	CHAMPION	<i>5RU144612000</i>	Lato DX	
			CF171144	CHAMPION	<i>5RU144512000</i>	Lato SX	
					->	<i>5RU144513000</i>	
			CF171160	CHAMPION	<i>5RU154070200</i>	Variatore	

DA	A	DESCRIZIONE	COD. EBF	CLASSE	RIF. ORIG.	NOTE	PAG.
			E1744040	HIFLO	5RU144512000	-Lato SX → 5RU144513000	E87
			E1744050	HIFLO	5RU144612000	Lato DX	E87
			E1744060	HIFLO	5RU154070200	Variatore	E88
			E17690	OKYAMI	5RU144612000	Lato DX	E87
			E17691	OKYAMI	5RU144512000	-Lato SX → 5RU144513000	E87
			E17692	OKYAMI	5RU154070200	Variatore	E88
		Filtro Olio	CF172068	CHAMPION			E9
			E1713200	HIFLO			E9
			E1797200	HIFLO			E9

400 | YP R X-MAX

13		Filtro Aria	CF171160	CHAMPION	5RU154070200	Variatore	
			E1744060	HIFLO	5RU154070200	Variatore	E88
			E17692	OKYAMI	5RU154070200	Variatore	E88
		Filtro Olio	CF172068	CHAMPION		1SD	E9
			E1713200	HIFLO		1SD	E9
			E1797200	HIFLO		1SD	E9

400 | YZ F

98	99	Filtro Aria	E1740120	HIFLO			E52
		Filtro Olio	CF172072	CHAMPION			E11
			E1714200	HIFLO			E11

426 | WR F

01	02	Filtro Aria	E1740120	HIFLO			E52
		Filtro Olio	CF172072	CHAMPION			E11
			E1714200	HIFLO			E11

426 | YZ F

00	02	Filtro Aria	E1740120	HIFLO			E52
		Filtro Olio	CF172072	CHAMPION			E11
			E1714200	HIFLO			E11

450 | WR F

03	06	Filtro Aria	E1740140	HIFLO			E52
		Filtro Olio	CF172078	CHAMPION			E11
			E1714100	HIFLO			E11
			E1798100	HIFLO			E11
07	08	Filtro Aria	E1740140	HIFLO			E52
		Filtro Olio	CF172078	CHAMPION			E11
			E1714100	HIFLO			E11
			E1798100	HIFLO			E11
09	14	Filtro Aria	E1740140	HIFLO		5TJ, 1HB, 1DX	E52
		Filtro Olio	CF172077	CHAMPION		5TJ, 1HB, 1DX	E11
			E1714000	HIFLO		5TJ, 1HB, 1DX	E11

450 | YZ F

03	08	Filtro Aria	E1740120	HIFLO			E52
		Filtro Olio	CF172078	CHAMPION			E11
			E1714100	HIFLO			E11
			E1798100	HIFLO			E11
09	09	Filtro Aria	E1740120	HIFLO		34P	E52
		Filtro Olio	CF172077	CHAMPION		34P	E11
			E1714000	HIFLO		34P	E11
10	13	Filtro Aria	E1740200	HIFLO		33D	E53
		Filtro Olio	CF172077	CHAMPION		33D	E11
			E1714000	HIFLO		33D	E11
14		Filtro Aria	E1740230	HIFLO			E53

* di primo equipaggiamento

DA	A	DESCRIZIONE	COD. EBF	CLASSE	RIF. ORIG.	NOTE	PAG.
		Filtro Olio	CF172077	CHAMPION			E11
			E1714000	HIFLO			E11

500 | SR

78	83	Filtro Aria	E1745010	HIFLO			E54
		Filtro Olio	CF172080	CHAMPION			E12
			E1714500	HIFLO			E12
84	91	Filtro Olio	CF172080	CHAMPION			E12
			E1714500	HIFLO			E12
92	00	Filtro Olio	CF172080	CHAMPION			E12
			E1714500	HIFLO			E12

500 | TT

77	80	Filtro Olio	CF172080	CHAMPION			E12
			E1714500	HIFLO			E12

500 | XP T-MAX

01	03	Filtro Aria	CF171017	CHAMPION	5GJ154080000	Lato destro filtro DX	
			CF171019	CHAMPION	5GJ154070000	Lato destro filtro SX	
			CF171151	CHAMPION	4BH14451000/ 4BH144510100	Aspirazione	
			E1745051	HIFLO	5GJ154070000	Lato destro filtro SX	E87
			E1745061	HIFLO	5GJ154080000	Lato destro filtro DX	E87
			E1749090	HIFLO	4BH14451000/ 4BH144510100	Aspirazione	
			E17584	OKYAMI	4BH14451000/ 4BH144510100	Aspirazione	
			E17587	OKYAMI	5GJ154070000	Lato destro filtro SX	E87
			E17588	OKYAMI	5GJ154080000	Lato destro filtro DX	E87
		Filtro Aria Racing	C200100	OKYAMI		Aspirazione	
		Filtro Olio	CF172073	CHAMPION	5DM134400000		E12
			E1714700	HIFLO	5DM134400000		E12
			E1798500	HIFLO	5DM134400000		E12
04	07	Filtro Aria	CF171017	CHAMPION	5GJ154080000	Lato destro filtro DX	
			CF171019	CHAMPION	5GJ154070000	Lato destro filtro SX	
			CF171151	CHAMPION	4BH14451000/ 4BH144510100	Aspirazione	
			E1745051	HIFLO	5GJ154070000	Lato destro filtro SX	E87
			E1745061	HIFLO	5GJ154080000	Lato destro filtro DX	E87
			E1749090	HIFLO	4BH14451000/ 4BH144510100	Aspirazione	
			E17584	OKYAMI	4BH14451000/ 4BH144510100	Aspirazione	
			E17587	OKYAMI	5GJ154070000	Lato destro filtro SX	E87
			E17588	OKYAMI	5GJ154080000	Lato destro filtro DX	E87
		Filtro Aria Racing	C200100	OKYAMI		Aspirazione	
		Filtro Olio	CF172073	CHAMPION	5DM134400000		E12
			E1714700	HIFLO	5DM134400000		E12
			E1798500	HIFLO	5DM134400000		E12
08	11	Filtro Aria	CF171017	CHAMPION	5GJ154080000	Lato destro filtro DX	
			CF171019	CHAMPION	5GJ154070000	Lato destro filtro SX Adattabile	
			CF171126	CHAMPION	4B5144510000	Aspirazione	
			CF171152	CHAMPION	4B515407000	Lato destro filtro SX	

DA	A	DESCRIZIONE	COD. EBF	CLASSE	RIF. ORIG.	NOTE	PAG.
			E1745051	HIFLO	5GJ154070000	Lato destro filtro SX Adattabile	E87
			E1745061	HIFLO	5GJ154080000	Lato destro filtro DX	E87
			E1745071	HIFLO	4B5144510000	Aspirazione	
			E1745080	HIFLO	4B515407000	Lato destro filtro SX	E77
			E17587	OKYAMI	5GJ154070000	Lato destro filtro SX Adattabile	E87
			E17588	OKYAMI	5GJ154080000	Lato destro filtro DX	E87
			E17625	OKYAMI	4B5144510000	Aspirazione	
			E17626	OKYAMI	4B5154070000	Lato destro filtro SX	E77
		Filtro Aria Racing	C200105	OKYAMI		Racing	
		Filtro Olio	CF172073	CHAMPION	5DM134400000		E12
			E1714700	HIFLO	5DM134400000		E12
			E1798500	HIFLO	5DM134400000		E12

500 | XT

76	85	Filtro Olio	CF172080	CHAMPION			E12
			E1714500	HIFLO			E12

500 | XV

83		Filtro Olio	CF172080	CHAMPION			E12
			E1714500	HIFLO			E12

530 | XP T-MAX

12		Filtro Aria	CF171018	CHAMPION	59C1540800000	Lato destro filtro DX	
			CF171020	CHAMPION	59C1540700000	Lato destro filtro SX	
			CF171126	CHAMPION	4B5144510000	Aspirazione	
			E1745071	HIFLO	4B5144510000	Aspirazione	
			E1745090	HIFLO	59C1540700000	Lato destro filtro SX	E79
			E1745100	HIFLO	59C1540800000	Lato destro filtro DX	E79
			E17625	OKYAMI	4B5144510000	Aspirazione	
			E17722	OKYAMI	59C1540700000	Lato destro filtro SX	E79
			E17723	OKYAMI	59C1540800000	Lato destro filtro DX	E79
		Filtro Aria Racing	C200105	OKYAMI		Racing	
		Filtro Olio	CF172073	CHAMPION	5DM134400000		E12
			E1714700	HIFLO	5DM134400000		E12
			E1798500	HIFLO	5DM134400000		E12

535 | XV VIRAGO

82		Filtro Olio	CF172080	CHAMPION		2GV	E12
			E1714500	HIFLO		2GV	E12
87	93	Filtro Aria	CF171153	CHAMPION		3BT	
			E1745020	HIFLO		3BT	E88
			E17756	OKYAMI	2GV- 14451-00	3BT	E88
		Filtro Olio	CF172080	CHAMPION		3BT	E12
			E1714500	HIFLO		3BT	E12

535 | XV VIRAGO DX

98	02	Filtro Olio	CF172080	CHAMPION		3BM	E12
			E1714500	HIFLO		3BM	E12

535 | XV VIRAGO S

94	95	Filtro Aria	CF171153	CHAMPION			
			E1745020	HIFLO			E88
			E17756	OKYAMI	2GV- 14451-00		E88

DA	A	DESCRIZIONE	COD. EBF	CLASSE	RIF. ORIG.	NOTE	PAG.
		Filtro Olio	CF172080	CHAMPION			E12
			E1714500	HIFLO			E12
96	97	Filtro Olio	CF172080	CHAMPION			E12
			E1714500	HIFLO			E12

550 | XJ

81	85	Filtro Aria	E1745040	HIFLO		4V8	E54
		Filtro Olio	CF172079	CHAMPION		4V8	E11
			E1714400	HIFLO		4V8	E11
			E177112	MAHLE	1L91344090; 1L91344091; 1L91344111		E11

550 | XT

82	83	Filtro Olio	CF172080	CHAMPION		5Y3	E12
			E1714500	HIFLO		5Y3	E12

550 | XZ RJ

82		Filtro Aria	E1745030	HIFLO			E54
		Filtro Olio	CF172080	CHAMPION			E12
			E1714500	HIFLO			E12

550 | XZ RK

83		Filtro Olio	CF172080	CHAMPION			E12
			E1714500	HIFLO			E12

600 | FJ

84	85	Filtro Aria	CF171156	CHAMPION			E54
			E1746010	HIFLO			E54
		Filtro Olio	CF172079	CHAMPION			E11
			E1714400	HIFLO			E11
			E177112	MAHLE	1L91344090; 1L91344091; 1L91344111		E11

600 | FZ

86	89	Filtro Aria	E1746050	HIFLO		3BX	E55
		Filtro Olio	CF172079	CHAMPION		3BX	E11
			E1714400	HIFLO		3BX	E11
			E177112	MAHLE	1L91344090; 1L91344091; 1L91344111		E11

600 | FZ6

04	06	Filtro Aria	CF171139	CHAMPION			E55
			E1746120	HIFLO			E55
		Filtro Olio	CF172031	CHAMPION			E19
			E1730300	HIFLO			E19
		Filtro Olio Racing	E1730305	HIFLO			E19
07	10	Filtro Aria	CF171139	CHAMPION			E55
			E1746120	HIFLO			E55
		Filtro Olio	CF172034	CHAMPION		1B3	E18
			E1720400	HIFLO		1B3	E18
			E177097	MAHLE			E18
		Filtro Olio Cromato	E1720401	HIFLO			E18
		Filtro Olio Racing	E1720405	HIFLO			E18

600 | FZ6 FAZER

04	06	Filtro Aria	CF171139	CHAMPION			E55
			E1746120	HIFLO			E55
		Filtro Olio	CF172031	CHAMPION		5VX, 4P5	E19
			E1730300	HIFLO		5VX, 4P5	E19
		Filtro Olio Racing	E1730305	HIFLO			E19
07		Filtro Olio	E177097	MAHLE			E18
		Filtro Olio Cromato	E1720401	HIFLO			E18

* di primo equipaggiamento

DA	A	DESCRIZIONE	COD. EBF	CLASSE	RIF. ORIG.	NOTE	PAG.
		Filtro Olio Racing	E1720405	HIFLO			E18
600		FZ6 FAZER S2					
07	09	Filtro Aria	CF171139	CHAMPION		ABS	E55
			E1746120	HIFLO		ABS	E55
		Filtro Olio	CF172034	CHAMPION		4S8	E18
			E1720400	HIFLO		4S8	E18
			E177097	MAHLE			E18
		Filtro Olio Cromato	E1720401	HIFLO			E18
		Filtro Olio Racing	E1720405	HIFLO			E18

600		FZ6 S2					
07	09	Filtro Aria	CF171139	CHAMPION		ABS	E55
			E1746120	HIFLO		ABS	E55
		Filtro Olio	CF172034	CHAMPION		5S5	E18
			E1720400	HIFLO		5S5	E18

600		FZR					
89	90	Filtro Aria	CF171140	CHAMPION		3RG, 3RH, 3HE	E85
			E1744030	HIFLO		3RG, 3RH, 3HE	E85
		Filtro Olio	CF172079	CHAMPION		3RG, 3RH, 3HE	E11
			E1714400	HIFLO		3RG, 3RH, 3HE	E11
			E177112	MAHLE	<i>1L91344090; 1L91344091; 1L91344111</i>		E11
91	93	Filtro Aria	CF171140	CHAMPION		3RG, 3RH, 3HE	E85
			E1744030	HIFLO		3RG, 3RH, 3HE	E85
		Filtro Olio	CF172031	CHAMPION		3RG, 3RH, 3HE	E19
			E1730300	HIFLO		3RG, 3RH, 3HE	E19
		Filtro Olio Racing	E1730305	HIFLO			E19

600		FZR R					
94	99	Filtro Aria	CF171142	CHAMPION		4JH, 4MH	E55
			E1746040	HIFLO		4JH, 4MH	E55
		Filtro Olio	CF172031	CHAMPION		4JH, 4MH	E19
			E1730300	HIFLO		4JH, 4MH	E19
		Filtro Olio Racing	E1730305	HIFLO			E19

600		FZS FAZER					
98	03	Filtro Aria	CF171136	CHAMPION		5DM, 5RT	E55
			E1746060	HIFLO		5DM, 5RT	E55
		Filtro Olio	CF172073	CHAMPION	<i>5DM134400000</i>	5DM, 5RT	E12
			E1714700	HIFLO	<i>5DM134400000</i>	5DM, 5RT	E12

600		FZS SP FAZER					
00	01	Filtro Aria	CF171136	CHAMPION		5DM	E55
			E1746060	HIFLO		5DM	E55
		Filtro Olio	CF172073	CHAMPION	<i>5DM134400000</i>	5DM	E12
			E1714700	HIFLO	<i>5DM134400000</i>	5DM	E12

600		SRX					
86	89	Filtro Aria	E1746020	HIFLO		1XL, 1XM	E54
		Filtro Olio	CF172080	CHAMPION		1XL, 1XM	E12
			E1714500	HIFLO		1XL, 1XM	E12

600		TT					
83	92	Filtro Olio	CF172080	CHAMPION			E12
			E1714500	HIFLO			E12
97		Filtro Olio	CF172075	CHAMPION			E11

			E1714300	HIFLO			E11
600		TT E					
99	00	Filtro Olio	CF172075	CHAMPION			E11
			E1714300	HIFLO			E11

600		TT R					
99	03	Filtro Olio	CF172075	CHAMPION			E11
			E1714300	HIFLO			E11

600		TT RE					
04		Filtro Olio	CF172080	CHAMPION		1D2, 5CH, 5VK	E12
			E1714500	HIFLO		1D2, 5CH, 5VK	E12

600		XJ F					
84	91	Filtro Aria	CF171158	CHAMPION		58L, 4BB	E56
			E1749010	HIFLO		58L, 4BB	E56
		Filtro Olio	CF172079	CHAMPION		58L, 4BB	E11
			E1714400	HIFLO		58L, 4BB	E11

600		XJ N					
84	85	Filtro Aria	CF171156	CHAMPION		51H, 51J	E54
			E1746010	HIFLO		51H, 51J	E54
		Filtro Olio	CF172079	CHAMPION		51H, 51J	E11
			E1714400	HIFLO		51H, 51J	E11
			E177112	MAHLE	<i>1L91344090; 1L91344091; 1L91344111</i>		E11

86	91	Filtro Aria	CF171156	CHAMPION			E54
			E1746010	HIFLO			E54
		Filtro Olio	CF172079	CHAMPION			E11
			E1714400	HIFLO			E11
			E177112	MAHLE	<i>1L91344090; 1L91344091; 1L91344111</i>		E11

91	92	Filtro Aria	CF171156	CHAMPION			E54
			E1746010	HIFLO			E54
		Filtro Olio	CF172031	CHAMPION			E19
			E1730300	HIFLO			E19
		Filtro Olio Racing	E1730305	HIFLO			E19
92	96	Filtro Olio Racing	E1730305	HIFLO			E19

600		XJ S DIVERSION					
92	96	Filtro Aria	E1746030	HIFLO		4BR-A, B, C	E54
		Filtro Olio	CF172031	CHAMPION		4BR-A, B, C	E19
			E1730300	HIFLO		4BR-A, B, C	E19
94	03	Filtro Aria	E1746030	HIFLO		4KM	E54
		Filtro Olio	CF172031	CHAMPION		4KM	E19
			E1730300	HIFLO		4KM	E19
97	03	Filtro Aria	E1746030	HIFLO		4KE, 4KF	E54
		Filtro Olio	CF172031	CHAMPION		4KE, 4KF	E19
			E1730300	HIFLO		4KE, 4KF	E19
		Filtro Olio Racing	E1730305	HIFLO			E19

600		XJ6 DIVERSION					
09	13	Filtro Aria	CF171155	CHAMPION		36C	E56
			E1746150	HIFLO		36C	E56
		Filtro Olio	CF172034	CHAMPION		36C	E18
			E1720400	HIFLO		36C	E18

600		XJ6-F DIVERSION					
10	13	Filtro Aria	CF171155	CHAMPION		1DG	E56
			E1746150	HIFLO		1DG	E56

* di primo equipaggiamento

DA	A	DESCRIZIONE	COD. EBF	CLASSE	RIF. ORIG.	NOTE	PAG.
		Filtro Olio	CF172034	CHAMPION		1DG	E18
			E1720400	HIFLO		1DG	E18
			E177097	MAHLE	5GH- 13440-2000		E18
		Filtro Olio Racing	E1720405	HIFLO	5GH- 13440-2000		E18
14		Filtro Aria	CF171155	CHAMPION			E56
			E1746150	HIFLO			E56

600 | XJ6-N

09	13	Filtro Aria	CF171155	CHAMPION		20S.36B	E56
			E1746150	HIFLO		20S.36B	E56
		Filtro Olio	CF172034	CHAMPION		20S.36B	E18
			E1720400	HIFLO		20S.36B	E18
			E177097	MAHLE	5GH- 13440-2000		E18
		Filtro Olio Racing	E1720405	HIFLO	5GH- 13440-2000		E18
14		Filtro Aria	CF171155	CHAMPION			E56
			E1746150	HIFLO			E56

600 | XJ6-N SP

13		Filtro Aria	CF171155	CHAMPION			E56
			E1746150	HIFLO			E56
		Filtro Olio	CF172034	CHAMPION			E18
			E1720400	HIFLO			E18

600 | XJ6-S DIVERSION

09		Filtro Olio	E177097	MAHLE	5GH- 13440-2000		E18
		Filtro Olio Racing	E1720405	HIFLO	5GH- 13440-2000		E18
14		Filtro Aria	CF171155	CHAMPION			E56
			E1746150	HIFLO			E56

600 | XS

92	92	Filtro Olio	CF172031	CHAMPION			E19
			E1730300	HIFLO			E19
		Filtro Olio Racing	E1730305	HIFLO			E19
95	95	Filtro Olio	CF172031	CHAMPION			E19
			E1730300	HIFLO			E19
		Filtro Olio Racing	E1730305	HIFLO			E19

600 | XT

84	86	Filtro Aria	E17660	OKYAMI	34L144610000	Inferiore	E67
		Filtro Olio	CF172080	CHAMPION		43F, 2NF, 2KF	E12
			E1714500	HIFLO		43F, 2NF, 2KF	E12
87	90	Filtro Aria	E17660	OKYAMI	34L144610000	Inferiore	E67
		Filtro Olio	CF172080	CHAMPION		43F, 2NF, 2KF	E12
			E1714500	HIFLO		43F, 2NF, 2KF	E12
91	95	Filtro Aria	E1746080	HIFLO		3UW, 3TB	E55
		Filtro Olio	CF172080	CHAMPION		3UW, 3TB	E12
			E1714500	HIFLO		3UW, 3TB	E12

600 | XT E

91	95	Filtro Aria	E1746080	HIFLO		3UW, 3TB	E55
		Filtro Olio	CF172080	CHAMPION		3UW, 3TB	E12
			E1714500	HIFLO		3UW, 3TB	E12
96	03	Filtro Olio	CF172080	CHAMPION		3TB, DJ021	E12
			E1714500	HIFLO		3TB, DJ021	E12

600 | XT Z TENERE

83	85	Filtro Aria	E17660	OKYAMI	34L144610000	Inferiore	E67
----	----	-------------	---------------	--------	--------------	-----------	-----

DA	A	DESCRIZIONE	COD. EBF	CLASSE	RIF. ORIG.	NOTE	PAG.
		Filtro Olio	CF172080	CHAMPION		34L, 55W	E12
			E1714500	HIFLO		34L, 55W	E12
86	91	Filtro Olio	CF172080	CHAMPION		1VJ, 3AJ	E12
			E1714500	HIFLO		1VJ, 3AJ	E12

600 | YX C RADIAN

86	90	Filtro Aria	E1745040	HIFLO			E54
		Filtro Olio	CF172079	CHAMPION			E11
			E1714400	HIFLO			E11

600 | YX RADIAN

86	90	Filtro Olio	E177112	MAHLE	1L91344090; 1L91344091; 1L91344111		E11
----	----	-------------	----------------	-------	--	--	-----

600 | YZF R THUNDER CAT

01	03	Filtro Olio	CF172031	CHAMPION		4TV/4WD	E19
			E1730300	HIFLO		4TV/4WD	E19
		Filtro Olio Racing	E1730305	HIFLO			E19
95	03	Filtro Aria	E1746110	HIFLO		4TV/4WD	E55
97	00	Filtro Olio	CF172031	CHAMPION		4TV/4WD	E19

600 | YZF R6

03	05	Filtro Olio	CF172031	CHAMPION		SSL	E19
			E1730300	HIFLO		SSL	E19
		Filtro Olio Racing	E1730305	HIFLO			E19
06	07	Filtro Olio	CF172034	CHAMPION		2C0	E18
			E1720400	HIFLO		2C0	E18
			E177097	MAHLE			E18
		Filtro Olio Cromato	E1720401	HIFLO			E18
		Filtro Olio Racing	E1720405	HIFLO			E18
08	09	Filtro Aria	E1746140	HIFLO		13S1, 13SB	E56
		Filtro Olio	CF172034	CHAMPION		13S1, 13SB	E18
			E1720400	HIFLO		13S1, 13SB	E18
10	13	Filtro Olio	CF172034	CHAMPION		13SL, 1JS	E18
			E1720400	HIFLO		13SL, 1JS	E18
99	02	Filtro Aria	CF171172	CHAMPION	5EB- 14451.00/ 5GV- 14451.00		E55
			E1746100	HIFLO	5EB- 14451.00/ 5GV- 14451.00		E55
		Filtro Olio	CF172031	CHAMPION		5EB, 5MT	E19
			E1730300	HIFLO		5EB, 5MT	E19
		Filtro Olio Racing	E1730305	HIFLO			E19

650 | XJ LX SECA

83	83	Filtro Aria	CF171157	CHAMPION			E55
			E1746090	HIFLO			E55
		Filtro Olio	CF172079	CHAMPION			E11
			E1714400	HIFLO			E11

650 | XJ MAXIM

80	84	Filtro Aria	CF171157	CHAMPION			E55
			E1746090	HIFLO			E55
		Filtro Olio	CF172079	CHAMPION			E11
			E1714400	HIFLO			E11
			E177112	MAHLE	1L91344090; 1L91344091; 1L91344111		E11

650 | XJ MIDNIGHT

81		Filtro Aria	CF171157	CHAMPION			E55
			E1746090	HIFLO			E55
		Filtro Olio	CF172079	CHAMPION			E11
			E1714400	HIFLO			E11

* di primo equipaggiamento

DA	A	DESCRIZIONE	COD. EBF	CLASSE	RIF. ORIG.	NOTE	PAG.
			E177112	MAHLE	<i>1L91344090; 1L91344091; 1L91344111</i>		E11
650		XJ R SECA					
82	83	Filtro Aria	CF171157	CHAMPION			E55
			E1746090	HIFLO			E55
		Filtro Olio	CF172079	CHAMPION			E11
			E1714400	HIFLO			E11
			E177112	MAHLE	<i>1L91344090; 1L91344091; 1L91344111</i>		E11
650		XJ TURBO					
83	83	Filtro Olio	CF172079	CHAMPION			E11
			E1714400	HIFLO			E11
			E177112	MAHLE	<i>1L91344090; 1L91344091; 1L91344111</i>		E11
650		XVS A DRAG STAR CLASSIC					
98	05	Filtro Aria	CF171135	CHAMPION		5BN	E55
			E1746070	HIFLO		5BN	E55
		Filtro Olio	CF172080	CHAMPION		5BN	E12
			E1714500	HIFLO		5BN	E12
650		XVS DRAG STAR					
97	04	Filtro Aria	CF171135	CHAMPION		4VR	E55
			E1746070	HIFLO		4VR	E55
		Filtro Olio	CF172080	CHAMPION		4VR	E12
			E1714500	HIFLO		4VR	E12
660		MT-03					
06	12	Filtro Aria	CF171165	CHAMPION		5YK	E56
			E1746130	HIFLO		5YK	E56
		Filtro Olio	CF172080	CHAMPION		5YK	E12
			E1714500	HIFLO		5YK	E12
660		SZR					
96	98	Filtro Aria	E1749050	HIFLO			E57
		Filtro Olio	CF172080	CHAMPION			E12
			E1714500	HIFLO			E12
660		XT R					
04	14	Filtro Aria	CF171165	CHAMPION		5VK	E56
			E1746130	HIFLO		5VK	E56
		Filtro Olio	CF172080	CHAMPION		5VK	E12
			E1714500	HIFLO		5VK	E12
660		XT X					
04	14	Filtro Aria	CF171165	CHAMPION		1D2, 10S	E56
			E1746130	HIFLO		1D2, 10S	E56
		Filtro Olio	CF172080	CHAMPION		1D2, 10S	E12
			E1714500	HIFLO		1D2, 10S	E12
660		XT Z TENERE					
08	13	Filtro Olio	CF172080	CHAMPION		11D	E12
			E1714500	HIFLO		11D	E12
	16	Filtro Aria	CF171163	CHAMPION			E85
			E1746160	HIFLO			E85
91	95	Filtro Aria	E1746080	HIFLO		3YF, 4MY, 4NV	E55
		Filtro Olio	CF172080	CHAMPION		3YF, 4MY, 4NV	E12
			E1714500	HIFLO		3YF, 4MY, 4NV	E12
96	99	Filtro Olio	CF172080	CHAMPION		3YF	E12

DA	A	DESCRIZIONE	COD. EBF	CLASSE	RIF. ORIG.	NOTE	PAG.
			E1714500	HIFLO		3YF	E12
700		FZ					
86	87	Filtro Olio	E177112	MAHLE	<i>1L91344090; 1L91344091; 1L91344111</i>		E11
87		Filtro Aria	E1746030	HIFLO			E54
		Filtro Olio	CF172030	CHAMPION			E20
			E1740100	HIFLO			E20
700		FZX					
86	87	Filtro Olio	CF172030	CHAMPION			E20
			E1740100	HIFLO			E20
700		MT-07					
14	16	Filtro Aria	CF171145	CHAMPION	<i>1WS144500000</i>		E80
			E1747070	HIFLO	<i>1WS144500000</i>		E80
700		XJ					
85	86	Filtro Olio	CF172079	CHAMPION			E11
			E1714400	HIFLO			E11
700		XJ S					
85	86	Filtro Olio	E177112	MAHLE	<i>1L91344090; 1L91344091; 1L91344111</i>		E11
700		XV					
84	87	Filtro Aria	CF171167	CHAMPION			E56
			E1747020	HIFLO			E56
		Filtro Olio	CF172080	CHAMPION			E12
			E1714500	HIFLO			E12
86	87	Filtro Aria	CF171167	CHAMPION			E56
			E1747020	HIFLO			E56
		Filtro Olio	CF172080	CHAMPION			E12
			E1714500	HIFLO			E12
750		FZ					
85	88	Filtro Aria	E1746030	HIFLO			E54
		Filtro Olio	CF172030	CHAMPION			E20
			E1740100	HIFLO			E20
750		FZ GENESIS					
87	94	Filtro Aria	E1746030	HIFLO			E54
		Filtro Olio	CF172030	CHAMPION			E20
			E1740100	HIFLO			E20
750		FZR					
90	92	Filtro Olio Racing	E1730305	HIFLO			E19
750		FZR GENESIS					
87	88	Filtro Aria	E1746030	HIFLO		2TT	E54
		Filtro Olio	CF172030	CHAMPION		2TT	E20
			E1740100	HIFLO		2TT	E20
750		FZR R					
90	92	Filtro Aria	E1747050	HIFLO		3PJ	E85
91	92	Filtro Olio	CF172030	CHAMPION			E20
			E1740100	HIFLO			E20
750		FZR750					
90	92	Filtro Olio	CF172031	CHAMPION		3PJ	E19
			E1730300	HIFLO		3PJ	E19
750		FZX					
86	88	Filtro Olio	CF172030	CHAMPION		2JE	E20
			E1740100	HIFLO		2JE	E20

* di primo equipaggiamento

DA	A	DESCRIZIONE	COD. EBF	CLASSE	RIF. ORIG.	NOTE	PAG.
98		Filtro Olio	CF172030	CHAMPION			E20
			E1740100	HIFLO			E20
750 XJ							
81	84	Filtro Aria	CF171157	CHAMPION			E55
			E1746090	HIFLO			E55
		Filtro Olio	CF172079	CHAMPION			E11
			E1714400	HIFLO			E11
			E177112	MAHLE	1L91344090; 1L91344091; 1L91344111		E11
750 XS							
77	80	Filtro Olio	CF172076	CHAMPION			E12
			E1714600	HIFLO			E12
750 XTZ SUPER TENERE							
90	97	Filtro Aria	CF171166	CHAMPION		Servono 2 filtri uguali	E56
			E1747040	HIFLO		Servono 2 filtri uguali	E56
		Filtro Olio	CF172080	CHAMPION		Servono 2 filtri uguali	E12
			E1714500	HIFLO		Servono 2 filtri uguali	E12
750 XV							
81	83	Filtro Aria	CF171168	CHAMPION			E85
			E1747030	HIFLO			E85
		Filtro Olio	CF172080	CHAMPION			E12
			E1714500	HIFLO			E12
750 XV SE							
81	83	Filtro Aria	CF171168	CHAMPION		5G5	E85
			E1747030	HIFLO		5G5	E85
		Filtro Olio	CF172080	CHAMPION		5G5	E12
			E1714500	HIFLO		5G5	E12
750 XV VIRAGO							
92	99	Filtro Aria	CF171167	CHAMPION		4FY,4PW	E56
			E1747020	HIFLO		4FY,4PW	E56
		Filtro Olio	CF172080	CHAMPION		4FY,4PW	E12
			E1714500	HIFLO		4FY,4PW	E12
750 YZF R							
93	98	Filtro Aria	E1747060	HIFLO		4HN	E56
		Filtro Olio	CF172031	CHAMPION		4HN	E19
			E1730300	HIFLO		4HN	E19
		Filtro Olio Racing	E1730305	HIFLO			E19
99	01	Filtro Olio	CF172031	CHAMPION		OWO2	E19
			E1730300	HIFLO		OWO2	E19
		Filtro Olio Racing	E1730305	HIFLO			E19
750 YZF SP							
93	98	Filtro Aria	E1747060	HIFLO		4HT	E56
		Filtro Olio	CF172031	CHAMPION		4HT	E19
			E1730300	HIFLO		4HT	E19
800 FZ8							
10	13	Filtro Aria	CF171138	CHAMPION		39P	E58
			E1749170	HIFLO		39P	E58
		Filtro Olio	CF172034	CHAMPION		39P	E18
			E1720400	HIFLO		39P	E18
14		Filtro Aria	CF171138	CHAMPION		2SH	E58
			E1749170	HIFLO		2SH	E58

DA	A	DESCRIZIONE	COD. EBF	CLASSE	RIF. ORIG.	NOTE	PAG.
800 FZ8 FAZER							
10	13	Filtro Aria	CF171138	CHAMPION		42P	E58
			E1749170	HIFLO		42P	E58
		Filtro Olio	CF172034	CHAMPION		42P	E18
			E1720400	HIFLO		42P	E18
850 MT-09							
14	16	Filtro Aria	CF171146	CHAMPION		1RC- 14451-00	E85
			E1749210	HIFLO		1RC- 14451-00	E85
850 MT-09 SPORT TRACER							
15	16	Filtro Aria	CF171146	CHAMPION		1RC- 14451-00	E85
			E1749210	HIFLO		1RC- 14451-00	E85
850 TDM							
91	01	Filtro Aria	E1746030	HIFLO		4CM,3VD, 4TX	E54
		Filtro Olio	CF172080	CHAMPION		4CM,3VD, 4TX	E12
			E1714500	HIFLO		4CM,3VD, 4TX	E12
850 TRX							
95	00	Filtro Aria	E1748010	HIFLO			E56
		Filtro Olio	CF172080	CHAMPION			E12
			E1714500	HIFLO			E12
850 XS							
80	81	Filtro Aria	E1747010	HIFLO			E56
		Filtro Olio	CF172076	CHAMPION			E12
			E1714600	HIFLO			E12
900 TDM							
02	12	Filtro Aria	CF171150	CHAMPION			E58
			E1749150	HIFLO			E58
		Filtro Olio	CF172080	CHAMPION		5PS	E12
			E1714500	HIFLO		5PS	E12
05	12	Filtro Aria	CF171150	CHAMPION		ConABS	E58
			E1749150	HIFLO		ConABS	E58
		Filtro Olio	CF172080	CHAMPION		2B0	E12
			E1714500	HIFLO		2B0	E12
900 XJ							
84	93	Filtro Olio	E177112	MAHLE		1L91344090; 1L91344091; 1L91344111	E11
900 XJ DIVERSION							
94	03	Filtro Olio Racing	E1730305	HIFLO			E19
900 XJ SECA							
82	83	Filtro Olio	E177112	MAHLE		1L91344090; 1L91344091; 1L91344111	E11
900 XSR							
16		Filtro Aria	CF171146	CHAMPION		1RC- 14451-00	E85
			E1749210	HIFLO		1RC- 14451-00	E85
920 XV							
81	82	Filtro Aria	CF171168	CHAMPION			E85
			E1747030	HIFLO			E85
		Filtro Olio	CF172080	CHAMPION			E12
			E1714500	HIFLO			E12

* di primo equipaggiamento

DA	A	DESCRIZIONE	COD. EBF	CLASSE	RIF. ORIG.	NOTE	PAG.
83	83	Filtro Olio	CF172080	CHAMPION			E12
			E1714500	HIFLO			E12

950 XVS A MIDNIGHT STAR

09	13	Filtro Aria	E1749190	HIFLO		26P	E58
		Filtro Olio	CF172034	CHAMPION		26P	E18
			E1720400	HIFLO		26P	E18
			E177097	MAHLE			E18
		Filtro Olio Racing	E1720405	HIFLO			E18

950 XVS V-STAR

09	13	Filtro Aria	E1749190	HIFLO		5S7	E58
		Filtro Olio	CF172034	CHAMPION		5S7	E18
			E1720400	HIFLO		5S7	E18
14		Filtro Aria	E1749190	HIFLO			E58

950 XVS V-STAR TOURER

09	13	Filtro Aria	E1749190	HIFLO		26S	E58
		Filtro Olio	CF172034	CHAMPION		26S	E18
			E1720400	HIFLO		26S	E18
14		Filtro Aria	E1749190	HIFLO			E58

1000 FZ1

01	05	Filtro Olio	CF172031	CHAMPION			E19
			E1730300	HIFLO			E19
		Filtro Olio Racing	E1730305	HIFLO			E19
06	13	Filtro Aria	CF171138	CHAMPION			E58
			E1749170	HIFLO			E58
		Filtro Olio	CF172034	CHAMPION			E18
			E1720400	HIFLO			E18
			E177097	MAHLE			E18
		Filtro Olio Racing	E1720405	HIFLO			E18

1000 FZ1 FAZER

06	07	Filtro Olio	CF172034	CHAMPION			E18
			E1720400	HIFLO			E18
			E177097	MAHLE			E18
		Filtro Olio Racing	E1720405	HIFLO			E18

1000 FZR EXUP

91	94	Filtro Aria	CF171141	CHAMPION		3LE	E56
			E1749020	HIFLO		3LE	E56
		Filtro Olio	CF172031	CHAMPION		3LE	E19
			E1730300	HIFLO		3LE	E19
		Filtro Olio Racing	E1730305	HIFLO			E19

1000 FZR GENESIS

87	88	Filtro Aria	E1746030	HIFLO		2LA	E54
		Filtro Olio	CF172030	CHAMPION		2LA	E20
			E1740100	HIFLO		2LA	E20

1000 FZR RA EXUP

89	90	Filtro Aria	CF171141	CHAMPION		3LE	E56
			E1749020	HIFLO		3LE	E56
		Filtro Olio	CF172030	CHAMPION		3LE	E20
			E1740100	HIFLO		3LE	E20

1000 FZS FAZER

01	05	Filtro Aria	E1749110	HIFLO		5LV, 1C2	E57
		Filtro Olio	CF172031	CHAMPION		5LV, 1C2	E19
			E1730300	HIFLO		5LV, 1C2	E19
		Filtro Olio Racing	E1730305	HIFLO			E19

DA	A	DESCRIZIONE	COD. EBF	CLASSE	RIF. ORIG.	NOTE	PAG.
1000 GTS							
93	00	Filtro Aria	E17584	OKYAMI		4BH14451000/ 4BH144510100	necessita di 2 filtri aria uguali
		Filtro Olio Racing	E1730305	HIFLO			E19

1000 GTS A

93	00	Filtro Aria	CF171151	CHAMPION		4BH14451000/ 4BH144510100	Servono 2 pezzi HFA4909
			E1749090	HIFLO		4BH14451000/ 4BH144510100	Servono 2 pezzi HFA4909
		Filtro Olio	CF172031	CHAMPION			Servono 2 pezzi HFA4909
			E1730300	HIFLO			Servono 2 pezzi HFA4909

1000 TR1

81	85	Filtro Aria	CF171168	CHAMPION		5A8	E85
			E1747030	HIFLO		5A8	E85
		Filtro Olio	CF172080	CHAMPION		5A8	E12
			E1714500	HIFLO		5A8	E12

1000 XV VIRAGO

83	85	Filtro Aria	CF171167	CHAMPION			E56
			E1747020	HIFLO			E56
		Filtro Olio	CF172080	CHAMPION			E12
			E1714500	HIFLO			E12

1000 XV VIRAGO SE

88	89	Filtro Aria	CF171167	CHAMPION		3DR	E56
			E1747020	HIFLO		3DR	E56
		Filtro Olio	CF172080	CHAMPION		3DR	E12
			E1714500	HIFLO		3DR	E12

1000 YZF R THUNDER ACE

96	02	Filtro Aria	CF171141	CHAMPION		3SV, 4VD, 45V	E56
			E1749020	HIFLO		3SV, 4VD, 45V	E56
		Filtro Olio	CF172031	CHAMPION		3SV, 4VD, 45V	E19
			E1730300	HIFLO		3SV, 4VD, 45V	E19
		Filtro Olio Racing	E1730305	HIFLO			E19

1000 YZF R1

02	03	Filtro Aria	E1749160	HIFLO		5PW	E58
		Filtro Olio	CF172031	CHAMPION		5PW	E19
			E1730300	HIFLO		5PW	E19
		Filtro Olio Racing	E1730305	HIFLO			E19
04	06	Filtro Aria	E17724	OKYAMI		5VY144510000	E71
		Filtro Olio	CF172031	CHAMPION		5VY	E19
			E1730300	HIFLO		5VY	E19
		Filtro Olio Racing	E1730305	HIFLO			E19
07	08	Filtro Olio	CF172034	CHAMPION		4C8	E18
			E1720400	HIFLO		4C8	E18
			E177097	MAHLE			E18
		Filtro Olio Racing	E1720405	HIFLO			E18
09	13	Filtro Olio Racing	E1720405	HIFLO		14B, 1KB	E18
14		Filtro Aria	CF171147	CHAMPION		14B- 14451- 00	E85
			E1749230	HIFLO		14B- 14451- 00	E85
		Filtro Olio	CF172034	CHAMPION		14B, 1KB	E18
			E1720400	HIFLO		14B, 1KB	E18

* di primo equipaggiamento

DA	A	DESCRIZIONE	COD. EBF	CLASSE	RIF. ORIG.	NOTE	PAG.
			E177097	MAHLE		14B, 1KB	E18
15	16	Filtro Aria	CF171148	CHAMPION	<i>2CR- 14451-00</i>		E85
			E1749240	HIFLO	<i>2CR- 14451-00</i>		E85
98	01	Filtro Aria	CF171171	CHAMPION		4XV, 5JJ	E57
			E1749070	HIFLO		4XV, 5JJ	E57
		Filtro Olio	CF172031	CHAMPION		4XV, 5JJ	E19
			E1730300	HIFLO		4XV, 5JJ	E19
		Filtro Olio Racing	E1730305	HIFLO			E19

1000 | YZF R1 ANNIVERSARY

12	12	Filtro Aria	CF171147	CHAMPION	<i>14B- 14451-00</i>		E85
			E1749230	HIFLO	<i>14B- 14451-00</i>		E85

1000 | YZF R1 ANNIVERSARY EDITION

16	16	Filtro Aria	CF171148	CHAMPION	<i>2CR- 14451-00</i>		E85
			E1749240	HIFLO	<i>2CR- 14451-00</i>		E85

1100 | BT BULLDOG

02	06	Filtro Aria	E1746030	HIFLO			E54
		Filtro Olio	CF172080	CHAMPION			E12
			E1714500	HIFLO			E12

1100 | FJ

84	86	Filtro Aria	CF171137	CHAMPION			E57
			E1749040	HIFLO			E57
		Filtro Olio	CF172030	CHAMPION			E20
			E1740100	HIFLO			E20

1100 | XJ J

82		Filtro Olio	CF172076	CHAMPION			E12
			E1714600	HIFLO			E12

1100 | XS

78	84	Filtro Aria	E1749030	HIFLO			E57
		Filtro Olio	CF172076	CHAMPION			E12
			E1714600	HIFLO			E12

1100 | XV VIRAGO

89	96	Filtro Aria	CF171167	CHAMPION			E56
			E1747020	HIFLO			E56
		Filtro Olio	CF172080	CHAMPION			E12
			E1714500	HIFLO			E12
97	00	Filtro Aria	CF171167	CHAMPION			E56
			E1747020	HIFLO			E56
		Filtro Olio	CF172080	CHAMPION			E12
			E1714500	HIFLO			E12

1100 | XVS A DRAG STAR CLASSIC

99	05	Filtro Aria	E1749130	HIFLO		5K3	E58
		Filtro Olio	CF172080	CHAMPION		5K3	E12
			E1714500	HIFLO		5K3	E12

1100 | XVS DRAG STAR

99	05	Filtro Aria	E1749130	HIFLO		5EL	E58
		Filtro Olio	CF172080	CHAMPION		5EL	E12
			E1714500	HIFLO		5EL	E12

1200 | FJ

86	95	Filtro Aria	CF171137	CHAMPION			E57
			E1749040	HIFLO			E57

DA	A	DESCRIZIONE	COD. EBF	CLASSE	RIF. ORIG.	NOTE	PAG.
		Filtro Olio	CF172030	CHAMPION			E20
			E1740100	HIFLO			E20

1200 | FJ A

91	95	Filtro Aria	CF171137	CHAMPION			E57
			E1749040	HIFLO			E57
		Filtro Olio	CF172030	CHAMPION			E20
			E1740100	HIFLO			E20

1200 | V-MAX

85	95	Filtro Aria	CF171154	CHAMPION			E57
			E1749100	HIFLO			E57
		Filtro Olio	CF172076	CHAMPION			E12
			E1714600	HIFLO			E12
96	07	Filtro Aria	CF171154	CHAMPION			E57
			E1749100	HIFLO			E57
		Filtro Olio	CF172031	CHAMPION			E19
			E1730300	HIFLO			E19
		Filtro Olio Racing	E1730305	HIFLO			E19

1200 | XJR

95	98	Filtro Aria	CF171159	CHAMPION			E57
			E1749060	HIFLO			E57
		Filtro Olio	CF172030	CHAMPION			E20
			E1740100	HIFLO			E20

1200 | XJR SP

97	98	Filtro Aria	CF171159	CHAMPION			E57
			E1749060	HIFLO			E57
		Filtro Olio	CF172030	CHAMPION			E20
			E1740100	HIFLO			E20

1200 | XT SUPER TENERE ES

16		Filtro Aria	CF171162	CHAMPION	<i>23P1445100</i>		E81
			E1749220	HIFLO	<i>23P1445100</i>		E81

1200 | XT SUPER TENERE WORLDCROSSER

13	15	Filtro Aria	CF171162	CHAMPION	<i>23P1445100</i>		E81
			E1749220	HIFLO	<i>23P1445100</i>		E81

1200 | XT Z SUPER TENERE

10	16	Filtro Aria	CF171162	CHAMPION	<i>23P1445100</i>	anche versione ABS	E81
			E1749220	HIFLO	<i>23P1445100</i>	anche versione ABS	E81
		Filtro Olio	CF172034	CHAMPION		23P	E18
			E1720400	HIFLO		23P	E18

1300 | FJR

01	05	Filtro Aria	E1749120	HIFLO		5JW	E57
		Filtro Olio	CF172074	CHAMPION		5JW	E12
			E1714800	HIFLO		5JW	E12

1300 | FJR A

03	12	Filtro Aria	E1749120	HIFLO		5VS, 3P6, 1CY	E57
		Filtro Olio	CF172074	CHAMPION		5VS, 3P6, 1CY	E12
			E1714800	HIFLO		5VS, 3P6, 1CY	E12
13		Filtro Aria	E1749120	HIFLO		1MC	E57
		Filtro Olio	CF172034	CHAMPION		1MC	E18
			E1720400	HIFLO		1MC	E18

* di primo equipaggiamento

DA	A	DESCRIZIONE	COD. EBF	CLASSE	RIF. ORIG.	NOTE	PAG.
1300 XJR							
07	13	Filtro Aria	E1749200	HIFLO		5WM	E58
		Filtro Olio	CF172030	CHAMPION		5WM	E20
			E1740100	HIFLO		5WM	E20
99	06	Filtro Aria	CF171159	CHAMPION		5EA,5WM	E57
			E1749060	HIFLO		5EA,5WM	E57
		Filtro Olio	CF172030	CHAMPION		5EA,5WM	E20
			E1740100	HIFLO		5EA,5WM	E20

1300 XJR SP							
99	02	Filtro Aria	CF171159	CHAMPION		5EA	E57
			E1749060	HIFLO		5EA	E57
		Filtro Olio	CF172030	CHAMPION		5EA	E20
			E1740100	HIFLO		5EA	E20

1300 XVS A MIDNIGHT STAR							
07	10	Filtro Aria	E1749190	HIFLO		11C	E58
		Filtro Olio	CF172034	CHAMPION			E18
			CF172073	CHAMPION	5DM134400000	11C	E12
			E1714700	HIFLO	5DM134400000	11C	E12
			E1720400	HIFLO			E18
			E177097	MAHLE			E18
		Filtro Olio Racing	E1720405	HIFLO			E18
11	13	Filtro Aria	E1749190	HIFLO		1CS	E58
		Filtro Olio	CF172034	CHAMPION		1CS	E18
			E1720400	HIFLO		1CS	E18
		Filtro Olio Racing	E1720405	HIFLO		1CS	E18
13		Filtro Aria	E1749120	HIFLO			E57
			E1749190	HIFLO			E58
		Filtro Olio	CF172034	CHAMPION			E18
			E1720400	HIFLO			E18

1300 XVS C STRYKER							
11	13	Filtro Aria	E1749190	HIFLO		1GP,27D	E58
		Filtro Olio	CF172034	CHAMPION		1GP,27D	E18
			E1720400	HIFLO		1GP,27D	E18
			E177097	MAHLE			E18
		Filtro Olio Racing	E1720405	HIFLO			E18
14		Filtro Aria	E1749190	HIFLO		1GP,27D	E58

1300 XVZ ROYAL STAR							
96	05	Filtro Aria	CF171159	CHAMPION			E57
			E1749080	HIFLO			E57
		Filtro Olio	CF172031	CHAMPION			E19
			E1730300	HIFLO			E19
		Filtro Olio Cromato	E1730301	HIFLO			E19

1300 XVZ ROYAL STAR MIDNIGHT							
03	07	Filtro Aria	E1749180	HIFLO		Servono 2 pezzi HFA4918	E58
		Filtro Olio	CF172031	CHAMPION		Servono 2 pezzi HFA4918	E19
			E1730300	HIFLO		Servono 2 pezzi HFA4918	E19
06		Filtro Aria	E1749180	HIFLO		Servono 2 pezzi HFA4918	E58
		Filtro Olio	CF172031	CHAMPION		Servono 2 pezzi HFA4918	E19
			E1730300	HIFLO		Servono 2 pezzi HFA4918	E19

1300 XVZ ROYAL STAR TOUR DELUXE							
05	09	Filtro Aria	E1749180	HIFLO		Servono 2 pezzi HFA4918	E58
		Filtro Olio	CF172031	CHAMPION		Servono 2 pezzi HFA4918	E19
			E1730300	HIFLO		Servono 2 pezzi HFA4918	E19

1300 XVZ ROYAL STAR VENTURE							
00	10	Filtro Aria	E1749180	HIFLO		Servono 2 pezzi HFA4918	E58
		Filtro Olio	CF172031	CHAMPION		Servono 2 pezzi HFA4918	E19
			E1730300	HIFLO		Servono 2 pezzi HFA4918	E19

1300 XVZ TD VENTURE ROYAL							
85	93	Filtro Olio	CF172076	CHAMPION			E12
			E1714600	HIFLO			E12

1600 XV A ROAD STAR							
99	03	Filtro Aria	E1749140	HIFLO			E58
		Filtro Olio	CF172031	CHAMPION			E19
			E1730300	HIFLO			E19

1600 XV ROAD STAR LIMITED EDITION							
03		Filtro Aria	E1749140	HIFLO			E58
		Filtro Olio	CF172031	CHAMPION			E19
			E1730300	HIFLO			E19

1600 XV ROAD STAR MIDNIGHT							
02	03	Filtro Aria	E1749140	HIFLO			E58
		Filtro Olio	CF172031	CHAMPION			E19
			E1730300	HIFLO			E19

1600 XV ROAD STAR SILVERADO							
99	03	Filtro Aria	E1749140	HIFLO			E58
		Filtro Olio	CF172031	CHAMPION			E19
			E1730300	HIFLO			E19

1600 XV ROAD STAR SILVERADO LIMITED EDITION							
03		Filtro Aria	E1749140	HIFLO			E58
		Filtro Olio	CF172031	CHAMPION			E19
			E1730300	HIFLO			E19

1600 XV ROADSTAR							
99	03	Filtro Olio Cromato	E1730301	HIFLO			E19

1600 XV SIVERADO							
01		Filtro Aria	E1749140	HIFLO			E58
		Filtro Olio	CF172031	CHAMPION			E19
			E1730300	HIFLO			E19

1600 XV WILDSTAR							
00	04	Filtro Aria	E1749140	HIFLO			E58
		Filtro Olio	CF172031	CHAMPION			E19
			E1730300	HIFLO			E19
		Filtro Olio Cromato	E1730301	HIFLO			E19

1700 MT-01							
05	11	Filtro Olio	CF172031	CHAMPION		5YU	E19
			E1730300	HIFLO		5YU	E19
		Filtro Olio Racing	E1730305	HIFLO			E19

* di primo equipaggiamento

DA	A	DESCRIZIONE	COD. EBF	CLASSE	RIF. ORIG.	NOTE	PAG.
1700 V-MAX							
09	13	Filtro Olio	CF172031	CHAMPION		2S3	E19
			E1730300	HIFLO		2S3	E19

DA	A	DESCRIZIONE	COD. EBF	CLASSE	RIF. ORIG.	NOTE	PAG.
1700 XV ROADSTAR							
04	09	Filtro Olio	CF172031	CHAMPION			E19
			E1730300	HIFLO			E19
		Filtro Olio Cromato	E1730301	HIFLO			E19

DA	A	DESCRIZIONE	COD. EBF	CLASSE	RIF. ORIG.	NOTE	PAG.
1700 XV ROADSTAR SILVERADO							
04	13	Filtro Olio	CF172031	CHAMPION			E19
			E1730300	HIFLO			E19
		Filtro Olio Cromato	E1730301	HIFLO			E19

DA	A	DESCRIZIONE	COD. EBF	CLASSE	RIF. ORIG.	NOTE	PAG.
1700 XV WARRIOR							
02	09	Filtro Olio	CF172031	CHAMPION			E19
			E1730300	HIFLO			E19
05	09	Filtro Olio	CF172031	CHAMPION			E19
			E1730300	HIFLO			E19
06	08	Filtro Olio	CF172031	CHAMPION			E19
			E1730300	HIFLO			E19

DA	A	DESCRIZIONE	COD. EBF	CLASSE	RIF. ORIG.	NOTE	PAG.
1900 XV A MIDNIGHT STAR							
07	09	Filtro Olio	CF172031	CHAMPION			E19
			E1730300	HIFLO			E19
13	13	Filtro Olio	CF172034	CHAMPION			E18
			E1720400	HIFLO			E18

YAMAHA QUAD

DA	A	DESCRIZIONE	COD. EBF	CLASSE	RIF. ORIG.	NOTE	PAG.
125 YFA BREEZE							
89	04	Filtro Aria	E1740150	HIFLO			E52

DA	A	DESCRIZIONE	COD. EBF	CLASSE	RIF. ORIG.	NOTE	PAG.
125 YFM GRIZZLY							
05	06	Filtro Aria	E1740150	HIFLO			E52

DA	A	DESCRIZIONE	COD. EBF	CLASSE	RIF. ORIG.	NOTE	PAG.
200 YFM							
86	87	Filtro Olio	CF172075	CHAMPION			E11
			E1714300	HIFLO			E11

DA	A	DESCRIZIONE	COD. EBF	CLASSE	RIF. ORIG.	NOTE	PAG.
200 YFM N							
85	89	Filtro Olio	CF172075	CHAMPION			E11
			E1714300	HIFLO			E11

DA	A	DESCRIZIONE	COD. EBF	CLASSE	RIF. ORIG.	NOTE	PAG.
200 YFS BLASTER							
88	06	Filtro Aria	E1740150	HIFLO			E52

DA	A	DESCRIZIONE	COD. EBF	CLASSE	RIF. ORIG.	NOTE	PAG.
225 YFM							
86	90	Filtro Olio	CF172075	CHAMPION			E11
			E1714300	HIFLO			E11

DA	A	DESCRIZIONE	COD. EBF	CLASSE	RIF. ORIG.	NOTE	PAG.
230 YFM BEARTRACKER							
03	04	Filtro Olio	CF172075	CHAMPION			E11
			E1714300	HIFLO			E11

DA	A	DESCRIZIONE	COD. EBF	CLASSE	RIF. ORIG.	NOTE	PAG.
250 YFB							
92	95	Filtro Olio	CF172075	CHAMPION			E11
			E1714300	HIFLO			E11

DA	A	DESCRIZIONE	COD. EBF	CLASSE	RIF. ORIG.	NOTE	PAG.
250 YFB FW TIMBERWOLF							
00		Filtro Olio	CF172075	CHAMPION			E11
			E1714300	HIFLO			E11

DA	A	DESCRIZIONE	COD. EBF	CLASSE	RIF. ORIG.	NOTE	PAG.
250 YFB TIMBERWOLF							
94	99	Filtro Olio	CF172075	CHAMPION			E11
			E1714300	HIFLO			E11

DA	A	DESCRIZIONE	COD. EBF	CLASSE	RIF. ORIG.	NOTE	PAG.
250 YFM BEAR TRACKER							
91	04	Filtro Olio	CF172075	CHAMPION			E11
			E1714300	HIFLO			E11

DA	A	DESCRIZIONE	COD. EBF	CLASSE	RIF. ORIG.	NOTE	PAG.
250 YFM BIG BEAR							
07	09	Filtro Aria	E1740290	HIFLO			E85
		Filtro Olio	CF172075	CHAMPION			E11
			E1714300	HIFLO			E11

DA	A	DESCRIZIONE	COD. EBF	CLASSE	RIF. ORIG.	NOTE	PAG.
250 YFM BRUIN							
06		Filtro Olio	CF172075	CHAMPION			E11
			E1714300	HIFLO			E11
	06	Filtro Aria	E1740290	HIFLO			E85

DA	A	DESCRIZIONE	COD. EBF	CLASSE	RIF. ORIG.	NOTE	PAG.
250 YFM E							
89	93	Filtro Olio	CF172075	CHAMPION			E11
			E1714300	HIFLO			E11

DA	A	DESCRIZIONE	COD. EBF	CLASSE	RIF. ORIG.	NOTE	PAG.
250 YFM R RAPTOR							
08	13	Filtro Olio	CF172077	CHAMPION			E11
			E1714000	HIFLO			E11

DA	A	DESCRIZIONE	COD. EBF	CLASSE	RIF. ORIG.	NOTE	PAG.
250 YFM R RAPTOR SE CUSTOM							
08		Filtro Olio	CF172077	CHAMPION			E11
			E1714000	HIFLO			E11

DA	A	DESCRIZIONE	COD. EBF	CLASSE	RIF. ORIG.	NOTE	PAG.
250 YFM RAPTOR							
08	13	Filtro Aria	E1740270	HIFLO			E84

DA	A	DESCRIZIONE	COD. EBF	CLASSE	RIF. ORIG.	NOTE	PAG.
250 YFM RAPTOR SE							
08	09	Filtro Aria	E1740270	HIFLO			E84
11	11	Filtro Aria	E1740270	HIFLO			E84

DA	A	DESCRIZIONE	COD. EBF	CLASSE	RIF. ORIG.	NOTE	PAG.
250 YFM RAPTOR SE CUSTOM							
08	08	Filtro Aria	E1740270	HIFLO			E84

DA	A	DESCRIZIONE	COD. EBF	CLASSE	RIF. ORIG.	NOTE	PAG.
250 YFM RAPTOR SE2							
09	09	Filtro Aria	E1740270	HIFLO			E84

DA	A	DESCRIZIONE	COD. EBF	CLASSE	RIF. ORIG.	NOTE	PAG.
250 YFM RSE RAPTOR SE							
08	09	Filtro Olio	CF172077	CHAMPION			E11
			E1714000	HIFLO			E11

DA	A	DESCRIZIONE	COD. EBF	CLASSE	RIF. ORIG.	NOTE	PAG.
250 YFM RSE2 RAPTOR SE2							
09		Filtro Olio	CF172077	CHAMPION			E11
			E1714000	HIFLO			E11

DA	A	DESCRIZIONE	COD. EBF	CLASSE	RIF. ORIG.	NOTE	PAG.
250 YFM RSP RAPTOR SE							
11		Filtro Olio	CF172077	CHAMPION			E11
			E1714000	HIFLO			E11

DA	A	DESCRIZIONE	COD. EBF	CLASSE	RIF. ORIG.	NOTE	PAG.
250 YFM W							
89	92	Filtro Olio	CF172075	CHAMPION			E11
			E1714300	HIFLO			E11

DA	A	DESCRIZIONE	COD. EBF	CLASSE	RIF. ORIG.	NOTE	PAG.
350 YFM							
90	95	Filtro Olio	CF172072	CHAMPION			E11
			E1714200	HIFLO			E11
96		Filtro Olio	CF172072	CHAMPION			E11
			E1714200	HIFLO			E11

* di primo equipaggiamento

DA	A	DESCRIZIONE	COD. EBF	CLASSE	RIF. ORIG.	NOTE	PAG.
350 YFM BIG BEAR							
87	99	Filtro Olio	CF172072	CHAMPION			E11
			E1714200	HIFLO			E11
350 YFM BRUIN							
04	04	Filtro Olio Racing	E1730305	HIFLO			E19
05	05	Filtro Olio Racing	E1730305	HIFLO			E19
350 YFM BRUIN 4X4							
04	04	Filtro Olio Racing	E1730305	HIFLO			E19
05	05	Filtro Olio Racing	E1730305	HIFLO			E19
350 YFM BRUIN AUTOMATIC 2WD							
04	06	Filtro Aria	E1740280	HIFLO			E84
		Filtro Olio	CF172031	CHAMPION			E19
			E1730300	HIFLO			E19
350 YFM BRUIN AUTOMATIC 4X4							
04	06	Filtro Aria	E1740280	HIFLO			E84
		Filtro Olio	CF172031	CHAMPION			E19
			E1730300	HIFLO			E19
350 YFM BRUIN HUNTER 4X4							
05	06	Filtro Aria	E1740280	HIFLO			E84
		Filtro Olio	CF172031	CHAMPION			E19
			E1730300	HIFLO			E19
350 YFM ERT							
87	88	Filtro Olio	CF172072	CHAMPION			E11
			E1714200	HIFLO			E11
350 YFM FX WOLVERINE 4X4							
96	05	Filtro Aria	E1740240	HIFLO			E84
350 YFM GRIZZLY							
07		Filtro Olio	E177097	MAHLE			E18
		Filtro Olio Cromato	E1720401	HIFLO			E18
		Filtro Olio Racing	E1720405	HIFLO			E18
350 YFM GRIZZLY 2WD							
07	11	Filtro Aria	E1740280	HIFLO			E84
		Filtro Olio	CF172034	CHAMPION			E18
			E1720400	HIFLO			E18
14	14	Filtro Aria	E1740280	HIFLO			E84
350 YFM GRIZZLY 4WD							
07	13	Filtro Olio	CF172034	CHAMPION			E18
			E1720400	HIFLO			E18
14		Filtro Aria	E1740280	HIFLO			E84
350 YFM GRIZZLY IRS							
07	11	Filtro Aria	E1740280	HIFLO			E84
		Filtro Olio	CF172034	CHAMPION			E18
			E1720400	HIFLO			E18
350 YFM GRIZZLY IRS HUNTER							
07	13	Filtro Olio	CF172034	CHAMPION			E18
			E1720400	HIFLO			E18
14		Filtro Aria	E1740280	HIFLO			E84
350 YFM R RAPTOR							
05	13	Filtro Olio	CF172072	CHAMPION			E11
			E1714200	HIFLO			E11

DA	A	DESCRIZIONE	COD. EBF	CLASSE	RIF. ORIG.	NOTE	PAG.
350 YFM RAPTOR							
05	13	Filtro Aria	E1740240	HIFLO			E84
350 YFM RAPTOR SPECIAL EDITION							
07	07	Filtro Aria	E1740240	HIFLO			E84
350 YFM RAPTOR SPECIAL EDITION 2							
07	07	Filtro Aria	E1740240	HIFLO			E84
350 YFM RSE RAPTOR SPECIAL EDITION							
07		Filtro Olio	CF172072	CHAMPION			E11
			E1714200	HIFLO			E11
350 YFM RSE2 RAPTOR SPECIAL EDITION 2							
07		Filtro Olio	CF172072	CHAMPION			E11
			E1714200	HIFLO			E11
350 YFM WARRIOR							
87	88	Filtro Olio	CF172072	CHAMPION			E11
			E1714200	HIFLO			E11
89	04	Filtro Aria	E1740240	HIFLO			E84
350 YFM WOLVERINE 2WD							
06	09	Filtro Aria	E1740240	HIFLO			E84
		Filtro Olio	CF172034	CHAMPION			E18
			E1720400	HIFLO			E18
350 YFM WOLVERINE 4X4							
96	05	Filtro Olio	CF172072	CHAMPION			E11
			E1714200	HIFLO			E11
350 YFM WOLVERINE SPORT 2WD							
07	08	Filtro Aria	E1740280	HIFLO			E84
350 YFM X WARRIOR							
89	04	Filtro Olio	CF172072	CHAMPION			E11
			E1714200	HIFLO			E11
350 YFM X WOLVERINE SPORT 2WD							
07	08	Filtro Olio	CF172034	CHAMPION			E18
			E1720400	HIFLO			E18
350 YFP TERRAPRO							
88		Filtro Olio	CF172072	CHAMPION			E11
			E1714200	HIFLO			E11
350 YFZ BANSHEE							
87	06	Filtro Aria	E1740210	HIFLO			E53
400 YFM BIG BEAR							
93	02	Filtro Olio	CF172072	CHAMPION			E11
			E1714200	HIFLO			E11
400 YFM BIG BEAR 2WD							
03	04	Filtro Aria	E1740290	HIFLO			E85
		Filtro Olio	CF172072	CHAMPION			E11
			E1714200	HIFLO			E11
400 YFM BIG BEAR 4X4							
03	06	Filtro Aria	E1740290	HIFLO			E85
		Filtro Olio	CF172072	CHAMPION			E11
			E1714200	HIFLO			E11
400 YFM BIG BEAR HUNTER IRS							
07	12	Filtro Aria	E1740290	HIFLO			E85
		Filtro Olio	CF172072	CHAMPION		4S1	E11

* di primo equipaggiamento

DA	A	DESCRIZIONE	COD. EBF	CLASSE	RIF. ORIG.	NOTE	PAG.
			E1714200	HIFLO		4S1	E11

400 | YFM BIG BEAR IRS

07	12	Filtro Aria	E1740290	HIFLO			E85
		Filtro Olio	CF172072	CHAMPION		4S1	E11
			E1714200	HIFLO		4S1	E11

400 | YFM GRIZZLY

07		Filtro Olio	CF172034	CHAMPION			E18
			E1720400	HIFLO			E18
			E177097	MAHLE			E18
		Filtro Olio Cromato	E1720401	HIFLO			E18
		Filtro Olio Racing	E1720405	HIFLO			E18
07		Filtro Aria	E1740280	HIFLO			E84

400 | YFM GRIZZLY HUNTER

07		Filtro Olio	CF172034	CHAMPION			E18
			E1720400	HIFLO			E18
07		Filtro Aria	E1740280	HIFLO			E84

400 | YFM KODIAK

03	03	Filtro Olio Racing	E1730305	HIFLO			E19
94	99	Filtro Olio	CF172072	CHAMPION			E11
			E1714200	HIFLO			E11

400 | YFM KODIAK AUTOMATIC 4X4

00	06	Filtro Aria	E1740280	HIFLO			E84
00	06	Filtro Olio	CF172031	CHAMPION			E19
			E1730300	HIFLO			E19

400 | YFM KODIAK 4X4

03	03	Filtro Olio Racing	E1730305	HIFLO			E19
----	----	--------------------	-----------------	-------	--	--	-----

400 | YFM KODIAK 4X4 AUTOMATIC

04	04	Filtro Olio Racing	E1730305	HIFLO			E19
----	----	--------------------	-----------------	-------	--	--	-----

400 | YFM KODIAK AUTOMATIC

00	02	Filtro Olio Racing	E1730305	HIFLO			E19
04	04	Filtro Olio Racing	E1730305	HIFLO			E19

450 | YFM AK 4WD HUNTER

03	05	Filtro Aria	E1740280	HIFLO			E84
----	----	-------------	-----------------	-------	--	--	-----

450 | YFM GRIZZLY

07		Filtro Olio	CF172034	CHAMPION			E18
			E1720400	HIFLO			E18
			E177097	MAHLE			E18
		Filtro Olio Cromato	E1720401	HIFLO			E18
		Filtro Olio Racing	E1720405	HIFLO			E18
14		Filtro Aria	E1740280	HIFLO			E84

450 | YFM GRIZZLY HUNTING

14	14	Filtro Aria	E1740280	HIFLO			E84
----	----	-------------	-----------------	-------	--	--	-----

450 | YFM GRIZZLY EPS

11	13	Filtro Olio	CF172034	CHAMPION			E18
			E1720400	HIFLO			E18
14		Filtro Aria	E1740280	HIFLO			E84

450 | YFM GRIZZLY EPS HUNTER

11	13	Filtro Olio	CF172034	CHAMPION			E18
			E1720400	HIFLO			E18
14		Filtro Aria	E1740280	HIFLO			E84

450 | YFM GRIZZLY HUNTER

07	13	Filtro Aria	E1740280	HIFLO			E84
----	----	-------------	-----------------	-------	--	--	-----

* di primo equipaggiamento

DA	A	DESCRIZIONE	COD. EBF	CLASSE	RIF. ORIG.	NOTE	PAG.
		Filtro Olio	CF172034	CHAMPION			E18
			E1720400	HIFLO			E18

450 | YFM GRIZZLY OUTDOORSMAN EDITION

07		Filtro Olio	CF172034	CHAMPION			E18
			E1720400	HIFLO			E18
07		Filtro Aria	E1740280	HIFLO			E84

450 | YFM KODIAK 4WD

03	06	Filtro Aria	E1740280	HIFLO			E84
		Filtro Olio	CF172031	CHAMPION			E19
			E1730300	HIFLO			E19

450 | YFM KODIAK 4WD HUNTER

03	05	Filtro Olio	CF172031	CHAMPION			E19
			E1730300	HIFLO			E19

450 | YFM KODIAK 4X4

03	03	Filtro Olio Racing	E1730305	HIFLO			E19
----	----	--------------------	-----------------	-------	--	--	-----

450 | YFM WOLVERINE 4X4

06		Filtro Olio	CF172031	CHAMPION			E19
			E1730300	HIFLO			E19
06		Filtro Aria	E1740280	HIFLO			E84

450 | YFM WOLVERINE 4X4 SPORT

07	10	Filtro Aria	E1740280	HIFLO			E84
		Filtro Olio	CF172034	CHAMPION			E18
			E1720400	HIFLO			E18

450 | YFM WOLVERINE SPORT SPECIAL EDITION

07		Filtro Olio	CF172034	CHAMPION			E18
			E1720400	HIFLO			E18
07		Filtro Aria	E1740280	HIFLO			E84

450 | YFZ

04	06	Filtro Aria	E1740220	HIFLO			E53
		Filtro Olio	CF172078	CHAMPION			E11
			E1714100	HIFLO			E11
			E1798100	HIFLO			E11
07	13	Filtro Aria	E1740220	HIFLO			E53
		Filtro Olio	CF172077	CHAMPION			E11
			E1714000	HIFLO			E11

450 | YFZ BB BILL BALLANCE EDITION

07		Filtro Aria	E1740220	HIFLO			E53
		Filtro Olio	CF172077	CHAMPION			E11
			E1714000	HIFLO			E11

450 | YFZ R

09	13	Filtro Aria	E1740220	HIFLO			E53
		Filtro Olio	CF172077	CHAMPION			E11
			E1714000	HIFLO			E11

450 | YFZ RSE SPECIAL EDITION

07	13	Filtro Aria	E1740220	HIFLO			E53
		Filtro Olio	CF172077	CHAMPION			E11
			E1714000	HIFLO			E11

450 | YFZ SE2 SPECIAL EDITION2

07		Filtro Aria	E1740220	HIFLO			E53
		Filtro Olio	CF172077	CHAMPION			E11
			E1714000	HIFLO			E11

DA	A	DESCRIZIONE	COD. EBF	CLASSE	RIF. ORIG.	NOTE	PAG.
450 YFZ X							
10	11	Filtro Aria	E1740220	HIFLO			E53
		Filtro Olio	CF172077	CHAMPION			E11
			E1714000	HIFLO			E11
450 YFZ XBB BILL BALLANCE EDITION							
10		Filtro Aria	E1740220	HIFLO			E53
		Filtro Olio	CF172077	CHAMPION			E11
			E1714000	HIFLO			E11
450 YFZ XSE							
11		Filtro Aria	E1740220	HIFLO			E53
		Filtro Olio	CF172077	CHAMPION			E11
			E1714000	HIFLO			E11
450 YXR RHINO AUTO 4X4							
06	09	Filtro Olio	CF172031	CHAMPION			E19
			E1730300	HIFLO			E19
550 YFM GRIZZLY							
08		Filtro Olio	E177097	MAHLE			E18
		Filtro Olio Cromato	E1720401	HIFLO			E18
		Filtro Olio Racing	E1720405	HIFLO			E18
550 YFM GRIZZLY FI AUTO 4X4							
09	13	Filtro Olio	CF172034	CHAMPION			E18
			E1720400	HIFLO			E18
	14	Filtro Aria	E1740260	HIFLO			E84
550 YFM GRIZZLY FI AUTO 4X4 EPS							
09	12	Filtro Aria	E1740260	HIFLO			E84
		Filtro Olio	CF172034	CHAMPION			E18
			E1720400	HIFLO			E18
550 YFM GRIZZLY FI AUTO 4X4 EPS SE							
09		Filtro Olio	CF172034	CHAMPION			E18
			E1720400	HIFLO			E18
	09	Filtro Aria	E1740260	HIFLO			E84
550 YFM GRIZZLY HUNTER FI AUTO 4X4 EPS							
09	11	Filtro Aria	E1740260	HIFLO			E84
	13	Filtro Olio	CF172034	CHAMPION			E18
			E1720400	HIFLO			E18
	14	Filtro Aria	E1740260	HIFLO			E84
600 YFM GRIZZLY							
98	01	Filtro Aria	E1740240	HIFLO			E84
		Filtro Olio	CF172080	CHAMPION			E12
			E1714500	HIFLO			E12
650 YFM GRIZZLY 4X4 WETLANDS HUNTER EDITION							
03		Filtro Olio	CF172031	CHAMPION			E19
			E1730300	HIFLO			E19
660 YFM GRIZZLY							
02	03	Filtro Olio Racing	E1730305	HIFLO			E19
07		Filtro Olio	E177097	MAHLE			E18
		Filtro Olio Cromato	E1720401	HIFLO			E18
		Filtro Olio Racing	E1720405	HIFLO			E18
660 YFM GRIZZLY 4 X 4							
07	08	Filtro Aria	E1740240	HIFLO			E84
		Filtro Olio	CF172034	CHAMPION			E18
			E1720400	HIFLO			E18

DA	A	DESCRIZIONE	COD. EBF	CLASSE	RIF. ORIG.	NOTE	PAG.
660 YFM GRIZZLY 4X4							
03	03	Filtro Olio Racing	E1730305	HIFLO			E19
04	04	Filtro Olio Racing	E1730305	HIFLO			E19
660 YFM GRIZZLY 4X4 AUTOMATIC							
02	06	Filtro Aria	E1740240	HIFLO			E84
		Filtro Olio	CF172031	CHAMPION			E19
			E1730300	HIFLO			E19
03	03	Filtro Olio Racing	E1730305	HIFLO			E19
04	04	Filtro Olio Racing	E1730305	HIFLO			E19
05	05	Filtro Olio Racing	E1730305	HIFLO			E19
660 YFM GRIZZLY 4X4 HARDWOODS HUNTER CAMO							
04		Filtro Olio	CF172031	CHAMPION			E19
			E1730300	HIFLO			E19
660 YFM GRIZZLY 660 4X4 HARDWOODS HUNTER CAMO							
04	04	Filtro Aria	E1740240	HIFLO			E84
660 YFM GRIZZLY 660 4X4 WETLANDS HUNTER EDITION							
03	03	Filtro Aria	E1740240	HIFLO			E84
660 YFM GRIZZLY 660 LIMITED							
03	03	Filtro Aria	E1740240	HIFLO			E84
660 YFM GRIZZLY HUNTER							
07	08	Filtro Aria	E1740240	HIFLO			E84
		Filtro Olio	CF172034	CHAMPION			E18
			E1720400	HIFLO			E18
660 YFM GRIZZLY LIMITED							
03		Filtro Olio	CF172031	CHAMPION			E19
			E1730300	HIFLO			E19
660 YFM RAPTOR							
01	05	Filtro Olio	CF172073	CHAMPION	5DM134400000		E12
			E1714700	HIFLO	5DM134400000		E12
660 YFM RAPTOR BLACK LIMITED EDITION							
03	04	Filtro Olio	CF172073	CHAMPION	5DM134400000		E12
			E1714700	HIFLO	5DM134400000		E12
660 YXR RHINO							
04	06	Filtro Olio	CF172031	CHAMPION			E19
			E1730300	HIFLO			E19
05	05	Filtro Olio Racing	E1730305	HIFLO			E19
660 YXR RHINO EXPLORING EDITION							
06		Filtro Olio	CF172031	CHAMPION			E19
			E1730300	HIFLO			E19
660 YXR RHINO HARDWOOD CAMO.							
04	05	Filtro Olio	CF172031	CHAMPION			E19
			E1730300	HIFLO			E19
700 YFM GRIZZLY							
07		Filtro Olio	CF172034	CHAMPION			E18
			E1720400	HIFLO			E18
			E177097	MAHLE			E18
		Filtro Olio Cromato	E1720401	HIFLO			E18
		Filtro Olio Racing	E1720405	HIFLO			E18
13		Filtro Aria	E1740260	HIFLO			E84
14	16	Filtro Aria	E1740260	HIFLO			E84

* di primo equipaggiamento

DA	A	DESCRIZIONE	COD. EBF	CLASSE	RIF. ORIG.	NOTE	PAG.
700 YFM GRIZZLY 4WD FI EPS							
10	13	Filtro Aria	E1740260	HIFLO			E84
		Filtro Olio	CF172034	CHAMPION			E18
			E1720400	HIFLO			E18
14	15	Filtro Aria	E1740260	HIFLO			E84
700 YFM GRIZZLY DUCKS UNLIMITED EDITION							
07	09	Filtro Aria	E1740260	HIFLO			E84
		Filtro Olio	CF172034	CHAMPION			E18
			E1720400	HIFLO			E18
700 YFM GRIZZLY EPS SPECIAL EDITION							
11	12	Filtro Olio	CF172034	CHAMPION			E18
			E1720400	HIFLO			E18
700 YFM GRIZZLY HUNTER							
07	13	Filtro Aria	E1740260	HIFLO			E84
		Filtro Olio	CF172034	CHAMPION			E18
			E1720400	HIFLO			E18
14	15	Filtro Aria	E1740260	HIFLO			E84
700 YFM GRIZZLY HUNTER EPS							
10	13	Filtro Aria	E1740260	HIFLO			E84
		Filtro Olio	CF172034	CHAMPION			E18
			E1720400	HIFLO			E18
14	15	Filtro Aria	E1740260	HIFLO			E84
700 YFM GRIZZLY SPECIAL EDITION POWER STEERING							
07	13	Filtro Aria	E1740260	HIFLO			E84
		Filtro Olio	CF172034	CHAMPION			E18
			E1720400	HIFLO			E18
14	14	Filtro Aria	E1740260	HIFLO			E84
700 YFM RAPTOR							
06	13	Filtro Olio	CF172080	CHAMPION			E12
			E1714500	HIFLO			E12
700 YFM RAPTOR GYTR EDITION							
07		Filtro Olio	CF172080	CHAMPION			E12
			E1714500	HIFLO			E12
700 YFM RAPTOR SPECIAL EDITION							
07	08	Filtro Olio	CF172080	CHAMPION			E12
			E1714500	HIFLO			E12
09	13	Filtro Olio	CF172080	CHAMPION			E12
			E1714500	HIFLO			E12
700 YFM SPECIAL EDITION							
11	12	Filtro Aria	E1740260	HIFLO			E84
700 YFM700 R RAPTOR							
06	16	Filtro Aria	E1740250	HIFLO			E84
700 YFM700 R RAPTOR GYTR EDITION							
07	07	Filtro Aria	E1740250	HIFLO			E84
700 YFM700 RSB-H RAPTOR							
17	17	Filtro Aria	E1740250	HIFLO			E84
700 YFM700 RSE/RSE2 RAPTOR SPECIAL EDITION							
09	16	Filtro Aria	E1740250	HIFLO			E84
700 YFM700 RSP RAPTOR SPECIAL EDITION							
07	08	Filtro Aria	E1740250	HIFLO			E84

DA	A	DESCRIZIONE	COD. EBF	CLASSE	RIF. ORIG.	NOTE	PAG.
700 YFM700 RSX-H RAPTOR R							
17	17	Filtro Aria	E1740250	HIFLO			E84
700 YXR F RHINO FI AUTO 4X4							
08	13	Filtro Olio	CF172034	CHAMPION			E18
			E1720400	HIFLO			E18
700 YXR FDU RHINO FI AUTO 4X4 DUCKS UNLIMITED ED.							
08	09	Filtro Olio	CF172034	CHAMPION			E18
			E1720400	HIFLO			E18
700 YXR FH-A,B,D RHINO HUNTER AUTO 4X4							
11	13	Filtro Olio	CF172034	CHAMPION			E18
			E1720400	HIFLO			E18
700 YXR FSE RHINO FI AUTO 4X4 SE							
08	09	Filtro Olio	CF172034	CHAMPION			E18
			E1720400	HIFLO			E18
700 YXR FSP RHINO FI AUTO 4X4 SPORT ED.							
08	13	Filtro Olio	CF172034	CHAMPION			E18
			E1720400	HIFLO			E18

* di primo equipaggiamento

LUBRIFICANTI + COMPLEMENTARI



LOCTITE

FERODO

EBC
BRAKES



■ CASTROL	
Company Profile	6
Gamma Prodotti	11
Prodotti Speciali	18
Gamma Auto	35
Giarginaggio	47
Nautica	50
■ LOCTITE	54
■ EBC	57
■ FERODO	58





GAMMA PRODOTTI

		PAG.	TECNOLOGIA
POWER1	4T	13	
	2T	16	
POWER1 RACING	4T	12	
	2T	17	
POWER1 SCOOTER	4T	14	
	2T	15	

PRODOTTI SPECIALI

PRODOTTI RACING	PAG.	OLIO	OLIO RICINATO
	19		
OLI FORCELLA/ LIQUIDO FRENO	PAG.	FLUIDO SINTET.	FLUIDO MINER.
	26		
CURA DELLA CATENA	PAG.	LUBRIFICANTE	
	22		

5W-40	10W-30	10W-40	10W-50	15W-50	20W-50	2T

OLIO SINTETICO	OLIO KART	FLUIDO FRENI		
FLUIDO FRENI				

LUBRIFICANTI



PRODOTTI SPECIALI

 PULIZIA DELLA MOTO	PAG. 23	DET. MULTIUSO 	SOLVENTE 
 CURA DEL FILTRO ARIA	PAG. 25	SPRAY 	
 PRODOTTI COMPLEMENTARI	PAG. 28	LIQ. RAFFRED. 	LUBRIF. TRASMIS. 
	PAG. 32	FLUIDO CAMBIO 	
 GAMMA AUTO	PAG. 35		
 GIARDINAGGIO	PAG. 47	LUBR. SINTETICO 	LUBRIFICANTE 
 NAUTICA	PAG. 50	LUBR. SINTETICO 	LUBRIFICANTE 

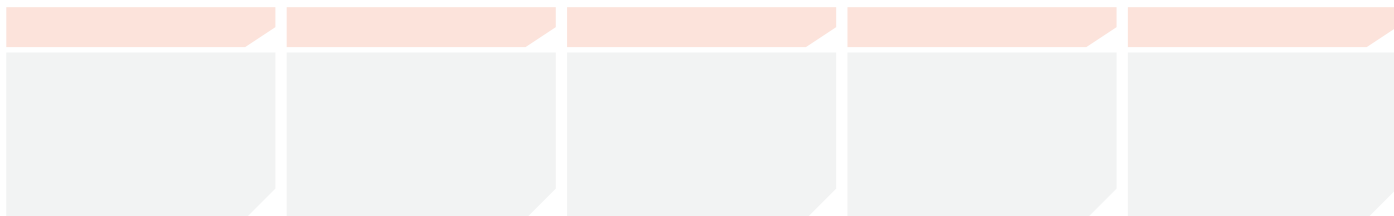

FLUIDO ASSALI

FLUIDO UNIVER.

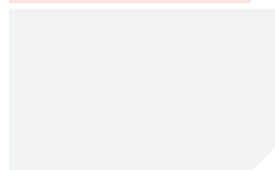

FLUIDO ASSALI

FLUIDO CAMBI AUTOMATICI

FLUIDO TRASMIS.

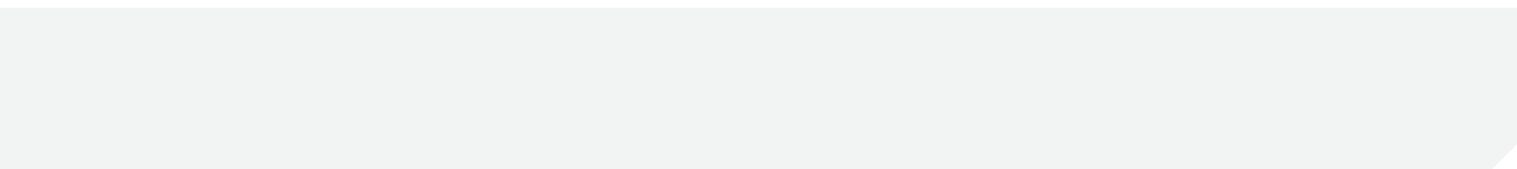
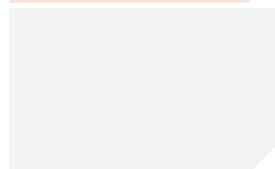

OLIO CATENA

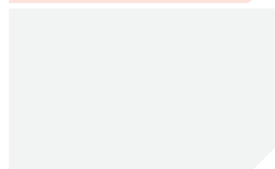
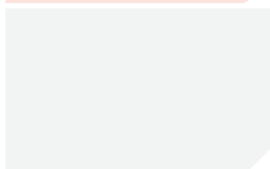
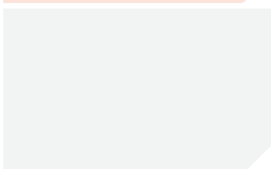
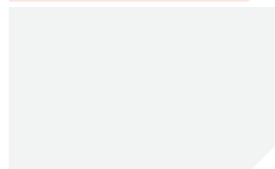
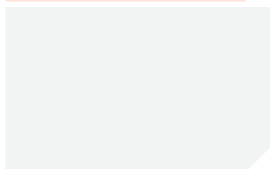
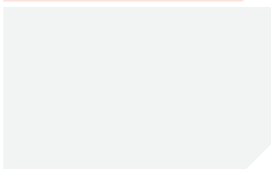

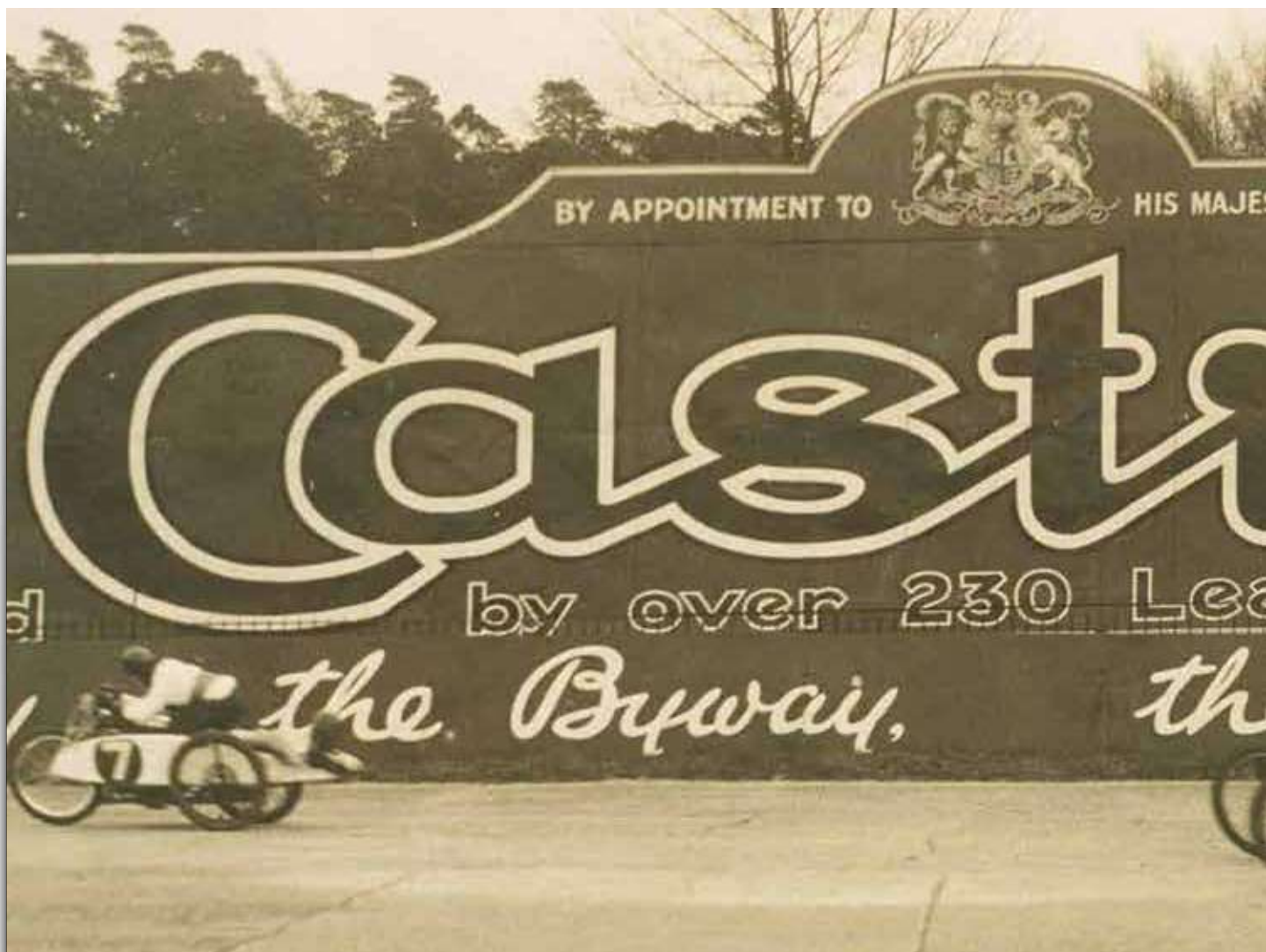

1917



1929



1946



1958



1968



1992



2001

Castrol, dal 2001 società del gruppo BP, è **leader di mercato nei lubrificanti specialistici** per uso industriale e per l'autotrazione. Castrol inoltre è leader di mercato nei lubrificanti per la marina ed è tra i principali attori nel settore dell'aviazione e dei veicoli commerciali.

I prodotti Castrol sono **distribuiti direttamente in oltre 130 nazioni** e nel resto del mondo tramite distributori locali.

Castrol è lo specialista assoluto a livello mondiale nel fornire soluzioni di lubrificazione per ogni applicazione esistente.

UN PO' DI STORIA

Nel 1899, Charles Wakefield fonda la società CC Wakefield & Co Ltd., poi denominata Castrol. Il fondatore della Castrol adottò la filosofia secondo la quale Castrol dovesse lavorare in stretta collaborazione con i pionieri che si spingevano oltre i confini della motorizzazione. Il primo lubrificante per auto introdotto nel 1906 e destinato a rivoluzionare il mondo dei trasporti del ventesimo secolo, venne chiamato Castrol, in riferimento ad uno dei suoi ingredienti, l'olio di ricino (Castor oil).

I lubrificanti Castrol sono stati importati in Italia dalla casa madre inglese e distribuiti sin dal 1930, ma è solo nel 1955 che viene fondata Castrol Italia.



Oggi Castrol può vantare partnership con i principali costruttori automobilistici (**Gruppo Volkswagen, Ford, Volvo, Mitsubishi,**..) e motociclistici (**Honda, Triumph, Husqvarna**).

L'innovativa filosofia del suo fondatore, la tecnologia all'avanguardia e i successi di oltre 100 anni di storia, hanno contribuito a rendere Castrol sinonimo di prodotti di **alta qualità** e di **sviluppo tecnologico**.

Centro tecnologico Castrol di Pangbourne (UK)



TEST E FORMULAZIONE

Gli oli lubrificanti Castrol sono sottoposti ad una vasta serie di test al fine di valutarne le prestazioni in ogni condizione di guida.

I test sono stati condotti sia presso il **Centro di Ricerca & Sviluppo Castrol di Pangbourne**, in Gran Bretagna, sia presso laboratori esterni e indipendenti. Castrol garantisce già che tutti i suoi prodotti per motori 4 tempi sono formulati con la **Trizone Technology™** o la **Scootek Technology™** ovvero sottoposti ad una serie di test che ci assicurano che i nostri prodotti vadano incontro ai bisogni dei nostri consumatori. In aggiunta a ciò, Castrol, ha introdotto la "Triple Test Solution" per dimostrare i principali benefici della gamma:

- test del motore su strada,
- test del motore sul banco a rulli,
- test in pista.



L'APPROCCIO DEL TRIPLO TEST

Trizone Test. Il Trizone test è condotto usando test motoristici per verificare le prestazioni del lubrificante all'interno del motore (buona detergenza e durata), della frizione (capacità di ridurre lo slittamento della frizione) e del cambio (capacità di ridurre le usure del cambio).

Scootek Test. I lubrificanti formulati con la Scootek Technology™ aiutano a migliorare l'efficienza del motore e proteggono i componenti critici dalle alte temperature d'esercizio.

Test rispetto ai prodotti concorrenti. Castrol ha selezionato i **principali prodotti europei concorrenti** per testarli contro la gamma Castrol Power 1.

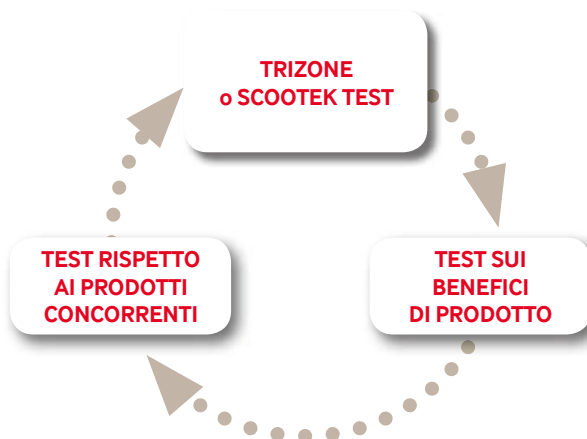

Test sui benefici di prodotto. Questi test si focalizzano sulle promesse del prodotto circa i benefici di potenza ed il mantenimento dell'accelerazione. Vengono **svolti all'interno del motore, sul banco a rulli ed in pista.**

FORMULAZIONI

- Detergenza migliorata
- Mantiene il motore al massimo durante l'intero intervallo di servizio
- Rispetta la specifica JASO T903 2011
- Livelli di fosforo più bassi (0,1%) per prolungare la vita ed il corretto funzionamento del catalizzatore
- La gamma Castrol Power 1 copre le più recenti specifiche di prodotto

SCOPO DEL TEST

- Prestazioni della frizione
- Detergenza ad elevate temperature
- Protezione del cambio
- Durata generale del motore
- Accelerazione/Potenza
- Potenza, Risparmio di carburante, Emissioni

TRIZONE TECHNOLOGY



Applicata ai lubrificanti per moto 4T, garantisce allo stesso tempo un'ottima detergenza e durata del **motore**, la massima affidabilità della **frizione** e la riduzione delle usure e delle vibrazioni del **cambio**.

MOTORE

Dalla zona del motore, enormi sollecitazioni di carico meccanico, elevate velocità del pistone e temperature di combustione, così come la necessità di mantenere un elevato flusso dell'olio in tutte le condizioni.

CAMBIO

Dalla zona del cambio, la necessità di rinforzare l'olio per combattere le forze di taglio e di battito, e proteggere i componenti di precisione contro l'usura.

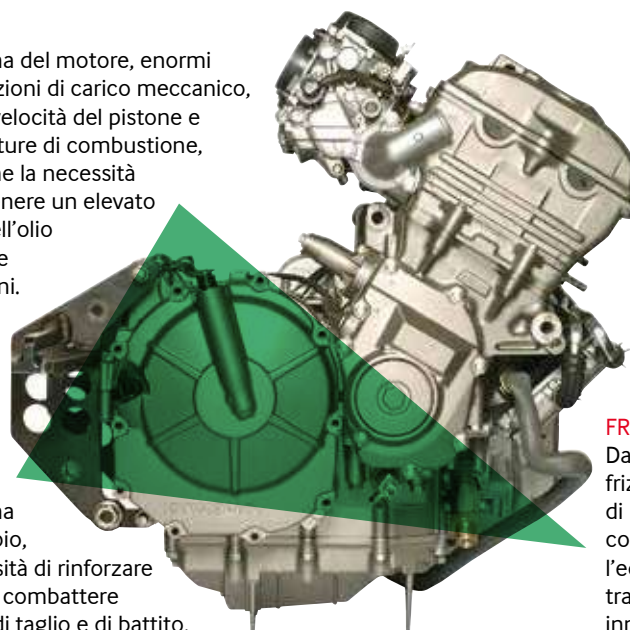
**FRIZIONE**

Dalla zona della frizione, la necessità di raffreddamento, così come l'equilibrio ideale tra slittamento e innesto, per un funzionamento regolare e affidabile.

SCOOTEK TECHNOLOGY



Gli scooter necessitano di un lubrificante specifico per via della peculiarità della loro struttura; richiedono un olio che fornisca:

- **bassissimo attrito**,
- **alta resistenza al calore**
- **protegga il motore compatto** (la dimensione tipica della coppa d'olio di uno scooter è meno di 1 litro) accoppiato con la trasmissione a variazione continua.

La Scootek Technology di Castrol soddisfa tutte queste esigenze: offre un elevato livello di protezione dei componenti delicati alle alte temperature, unito ad una grande fluidità. Il tutto aumentando al contempo l'efficienza del motore in tutte le condizioni con una visibile riduzione dei consumi.



CASTROL POWER1

Una **NUOVA** confezione semplificata permette una visione immediata delle caratteristiche e dei vantaggi di Castrol POWER1, grazie a questo design chiaro e di facile comprensione.

ETICHETTA FRONTALE



Area per evidenziare messaggi e/o promozioni

Immagine dell'olio Castrol POWER1 in azione, che mette in evidenza i vantaggi specifici del brand di prodotto

Rappresentazione visiva del tipo di veicolo: un'icona utile per un facile riconoscimento

Contenuto

Marchio

Realistico effetto 3D con contorno cromato

Variante di tecnologia esclusiva del prodotto, a supporto dei vantaggi dichiarati

Dichiarazione dei vantaggi

Efficace impiego della gamma colori, per un facile orientamento all'interno della gamma

Adattabilità al tipo di motore

ETICHETTA POSTERIORE



Etichetta e colori della confezione sono abbinati

Logo "Trizone Technology™" per migliorare la conoscenza e sottolineare la differenziazione del prodotto

Specifiche tecniche JASO e API

Il riquadro sulla viscosità ripete le informazioni visualizzate sul fronte della confezione

Codice EAN

Indicazione di informazioni ad uso interno

CASTROL **POWER1**



LUBRIFICANTI

CASTROL POWER1 **RACING 4T****OLIO MOTORE**

FORMATO	5W-40	10W-30	10W-40	10W-50
1L	CA14EAFF	CA14E948	CA14E94A	CA14E94F
60L	CA14EB00			CA15045D
208L	CA14CD99	CA1503FE	CA15046B	CA15045E

SPECIFICHE: JASO MA2 - API SL**POWER1**
RACING**CARATTERISTICHE**

- Completamente sintetico
- Tecnologia "Trizone Technology™"
- "Race Derived Technology"
- Per moto sportive ad alte prestazioni
- Offre eccezionale accelerazione e risposta al comando del gas
- Disponibile nella gamma di viscosità: 5W-40, 10W-30, 10W-40 e 10W-50

CASTROL POWER1 RACING 4T**PRESTAZIONI INSUPERABILI PER GUIDA SUPERSPORTIVA**

Castrol POWER1 Racing 4T è specificamente formulato per i motociclisti che amano il brivido della guida al limite. Questo olio completamente sintetico per motori a 4 tempi utilizza la tecnologia "Race Derived Technology", basata sulla lunga e vittoriosa esperienza di Castrol nel mondo delle corse. Scorre rapidamente e mantiene la sua resistenza, riducendo l'attrito all'interno del motore anche nelle condizioni più esasperate di guida.

Castrol POWER1 Racing 4T è stato rigorosamente testato e ha dimostrato di poter offrire eccezionale accelerazione, potenza e risposta al comando del gas.

Il vantaggio aggiuntivo della tecnologia "Castrol Trizone Technology™" assicura una protezione senza compromessi delle prestazioni di motore, frizione e cambio. Nei test, la "Trizone Technology™" ha dimostrato di poter offrire buona detergenza e durata nei motori, riduzione dello slittamento della frizione e diminuzione della vaiolatura degli ingranaggi nella scatola del cambio.

CASTROL POWER1 4T



OLIO MOTORE

FORMATO	10W-30	10W-40	15W-50	20W-50
1Lt	CA15042E	CA15043E	CA15044D	CA15049A
4Lt		CA15043F	CA15044F	CA15049B
60Lt	CA15042B	CA15043B	CA15044B	CA1546DE
208Lt	CA15042C	CA15043C	CA15044C	CA1546DF
1000Lt		CA15043D	CA152A7F	CA1546EB

SPECIFICHE: JASO MA2 - API SJ

POWER1

CARATTERISTICHE

- Parzialmente sintetico (10W-30, 10W-40, 10W-50)
- Minerale (20W-50)
- Tecnologia "Trizone Technology™"
- "Power Release Formula"
- Per moto sportive ad alte prestazioni
- Assicura protezione costante tra un cambio d'olio e l'altro
- Permette una migliore accelerazione e risposta al comando del gas

CASTROL POWER1 4T ACCELERAZIONE SUPERIORE

Castrol POWER1 4T con "Power Release Formula" è formulato specificamente per i motociclisti che amano il brivido della guida. Questo olio per motori a 4 tempi, evoluto e di qualità premium, vanta superiori proprietà di scorrimento e riduce le perdite interne di potenza del motore dovute all'attrito.

Test rigorosi hanno dimostrato che Castrol POWER1 4T garantisce una migliore accelerazione e risposta al comando del gas e, in più, il vantaggio della tecnologia "Castrol Trizone Technology™" protegge le prestazioni di motore, frizione e cambio. Nei test, la "Trizone Technology™" ha dimostrato di poter offrire buona detergenza e durata nei motori, riduzione dello slittamento della frizione e diminuzione della vaiolatura degli ingranaggi nella scatola del cambio.

CASTROL POWER1 **SCOOTER 4T****OLIO MOTORE****FORMATO 5W-40 10W-30**

1Lt	CA154F88	CA15A43A
60Lt	CA154F8A	CA154FA1
208Lt		CA154FA0

SPECIFICHE: JASO MB - API SJ**POWER1**
SCOOTER**CARATTERISTICHE**

- Completamente sintetico (5W-40), Parzialmente sintetico (10W-30)
- Tecnologia "Scootek Technology™"
- "Power Release Formula"
- Formulato per i moderni scooter
- Offre migliore accelerazione e risposta al comando del gas

CASTROL POWER1 SCOOTER 4T
ACCELERAZIONE SUPERIORE

Più compatti rispetto ai motori delle moto, i motori degli scooter sono spesso racchiusi all'interno della carrozzeria e trascorrono molto più tempo in condizioni di marcia a tutto gas.

Ciò significa che i motori degli scooter, in genere, lavorano con temperature di esercizio maggiori rispetto a quelli delle motociclette tradizionali, e per questo richiedono un olio motore che non solo sia in grado di rispondere a queste esigenze più complesse, ma che offra comunque prestazioni entusiasmanti.

Castrol POWER1 Scooter 4T con "Power Release Formula" è stato formulato per i proprietari di scooter che amano il piacere della guida. Sviluppato con la tecnologia "Scootek Technology™", questo olio 4 tempi, evoluto e di qualità premium, vanta superiori proprietà di scorrimento e riduce le perdite interne di potenza del motore dovute all'attrito.

Collaudato in un test motore appositamente studiato, Castrol POWER1 Scooter 4T ha dimostrato di offrire una migliore accelerazione con pronta risposta al comando del gas.

La tecnologia "Scootek Technology™" di Castrol aiuta ad aumentare l'efficienza del motore e ne protegge le componenti più delicate dalle alte temperature di esercizio che si riscontrano nei motori degli scooter.

CASTROL POWER1 **SCOOTER 2T**

OLIO MOTORE

FORMATO 2T

1Lt CA14E960

SPECIFICHE: API TC+ JASO FD ISO-L-EGD

POWER1

SCOOTER

CARATTERISTICHE

- Olio parzialmente sintetico per motori a 2 tempi di scooter
- Formula "Power Protection" che mantiene pulito il sistema di scarico
- La formulazione a basso livello di cenere aiuta a ridurre l'imbrattamento della candela
- Eccellente pulizia alle alte temperature
- Compatibile con i moderni convertitori catalitici
- Mantiene inalterate nel tempo le prestazioni del motore

CASTROL POWER1 SCOOTER 2T

È un olio per motori a 2 tempi parzialmente sintetico a rendimento elevato e a bassa emissione di fumi, formulato specificamente per gli scooter moderni. Con la sua esclusiva formula "Power Sustain Formula", Castrol POWER1 Scooter 2T è progettato per proteggere il sistema di scarico dall'accumulo di eccessivi depositi carboniosi che, nel tempo, possono causare un calo di prestazioni del motore.

CASTROL POWER1 2T



2T

OLIO MOTORE

FORMATO 2T

1Lt	CA154F7C
60Lt	CA154F7B

SPECIFICHE: API TC+ JASO FD ISO-L-EGD

**POWER1****CARATTERISTICHE**

- Olio semi-sintetico per motori motociclistici a 2 tempi
- Eccellente pulizia del motore
- Efficace in condizioni di guida impegnative
- Assicura avviamento rapido e facile a freddo
- JASO FD

POWER1 2T

Castrol POWER1 2T è un olio motore semi-sintetico per moto a 2 tempi sviluppato con formula "Clean Burn Formula", per prestazioni che durano a lungo. La sua formulazione aiuta a mantenere i principali componenti del motore puliti e privi di depositi carboniosi, emettendo bassi livelli di fumi allo scarico. Castrol POWER1 2T è in grado di proteggere il motore dal grippaggio in condizioni di impiego severo, e consente un avviamento rapido e facile a freddo.

CASTROL POWER1 **RACING 2T**

OLIO MOTORE

FORMATO 2T

1Lt	CA15434F
60Lt	CA15434E

SPECIFICHE: API TC+ JASO FD ISO-L-EGD

POWER1

RACING

CARATTERISTICHE

- Olio completamente sintetico per motori motociclistici a 2 tempi
- Formula a elevata velocità di combustione e ad alta protezione
- Accelerazione incrementata
- Eccellente pulizia del motore
- Eccezionale resistenza al grippaggio
- Formulato sia per l'impiego in motori con miscelatore automatico, che premiscelati fino a un rapporto di 50:1

CASTROL POWER1 RACING 2T

È un evoluto olio motore completamente sintetico, dedicato ai moderni motori a 2 tempi capaci di elevate rotazioni e alte prestazioni. La sua formula ad alta velocità di combustione e ad alta protezione garantisce le massime prestazioni ai motori altamente elaborati.

PRODOTTI SPECIALI



RACING

DA PAG. **F19** A PAG. **F21**



CURA DELLA MOTO

DA PAG. **F22** A PAG. **F25**



OLI FORCELLA

DA PAG. **F26** A PAG. **F27**



COMPLEMENTARI

DA PAG. **F28** A PAG. **F34**

OLIO MOTORE



PRODOTTI RACING

XR44

Il prodotto da competizione più recente, progettato per l'ultima generazione di motori pluricilindrici 4T.



- Formulato con l'esclusiva tecnologia Castrol derivata direttamente dai campi di gara per assicurare le massime prestazioni del motore.
- Testato dai migliori team che competono nei campionati Superstock, Supersport e Superbike.
- Assicura un livello di potenza non raggiungibile da un olio convenzionale.
- **Attenzione: sostituire ogni 1000 chilometri max.**

FORMATO **CODICE**

4L

CA14F655



IL NUOVO CASTROL POWER1 BATTE I PRINCIPALI CONCORRENTI IN ACCELERAZIONE*



Concorrente 10W-40 4T n.° 1

1m

0m

Concorrente 10W-40 4T n.° 2

5m

Nuovo Castrol POWER1 4T 10W-40



*Immagine a fini pubblicitari. Basato sui risultati di un test sull'accelerazione condotto da Castrol utilizzando il motore di una motocicletta sportiva che simulava un'accelerazione a gas completamente aperto con partenza lanciata. Confronto effettuato con due principali marchi europei di lubrificanti per motoveicoli.

**I risultati individuali possono variare.

Il nuovo Castrol POWER1 4T 10W con Power Release Technology™ ottimizza l'attrito e consente una migliore accelerazione.**

IT'S MORE THAN JUST OIL.
IT'S LIQUID ENGINEERING.™

Castrol
POWER1

OLIO DA COMPETIZIONE

PRODOTTI RACING

K997

Olio da competizione per go-kart 2T. Offre un alto livello di pulizia del motore, superiori prestazioni di lubrificazione ed eccellente capacità di trasferimento di calore, tutti fattori chiave per i motori da kart che sviluppano alti regimi di rotazione.

Omologato FIK.

- Olio da competizione per motori 2T di go-kart.
- Olio Racing 2T.
- Omologazione: TS 1120 - CIK FIA Homologation 2014: Intertek Swiss conferma il superamento dei test e la conseguente omologazione per l'uso nelle competizioni Kart

FORMATO
CODICE

1L

CA1519BC



OLIO FRENI

REACT SRF RACING

Olio per freni ad alte prestazioni, adatto in particolare per le competizioni motoristiche dove le condizioni di frenata sono spesso estreme.



- Punto di ebollizione a secco eccezionalmente alto (tipicamente 320°C).
- Stabilità delle prestazioni durante tutto l'intervallo di servizio, anche in condizioni di uso estremo.

FORMATO
CODICE

1L

CA15039B



LUBRIFICANTE



CHAIN LUBE RACING

Lubrificante completamente sintetico di ultimissima generazione per catene di trasmissione. È stato sviluppato per combattere la corrosione e per resistere alla forza centrifuga e alla dispersione causata dalla rotazione, lasciando uno strato di protezione dagli agenti aggressivi.



CARATTERISTICHE

- Adatto per catene convenzionali con O-ring e X-Ring.
- Forma un film lubrificante ad alta durata, di tipo asciutto e semitrasparente che ha straordinarie capacità di resistenza alla forza centrifuga e all'acqua.
- Forma un rivestimento a basso attrito sulla catena per ridurre la temperatura di funzionamento e prolungarne la vita utile.

FORMATO CODICE

0,4L	CA15511F
------	----------

LUBRIFICANTE



CHAIN SPRAY O-RING

Lubrificante di colore bianco completamente sintetico per catene di motocicli O-ring.



CARATTERISTICHE

- Eccezionale lubrificazione e protezione anche in condizioni estreme.
- Ottima penetrazione e adesione per una rapida asciugatura.
- Resistente all'azione lavante dell'acqua.
- Protezione contro la corrosione e gli agenti aggressivi.

FORMATO CODICE

0,4L	CA156B83
------	----------

DETERGENTE

GREENTEC BIKE CLEANER

Sviluppato per garantire una pulizia rapida ed efficace contro lo sporco più resistente, oltre ad avere una compatibilità superiore con una vasta gamma di materiali, tra cui metalli e leghe leggere, materie plastiche, gomme e superfici verniciate.



FACILE DA USARE

- Spruzzare il detergente non diluito sulla superficie.
- Attendere da 1 a 3 minuti prima di rimuoverlo, sciacquando accuratamente con acqua dolce o con getto d'acqua a pressione.

FORMATO CODICE

1L CA15513B



PULIZIA DELLA MOTO

SOLVENTE

METAL PARTS CLEANER

Liquido spray appositamente formulato per la rimozione di olio e grasso, per pulire parti del motore quali dischi dei freni, carburatori, candele, interruttori elettrici e superfici metalliche.



CARATTERISTICHE

- Elevata azione solvente, per rimuovere i residui indesiderati di olio e pulire le superfici.
- Azione "Powerjet" per la rimozione rapida dello sporco.
- Elevato livello di penetrazione, per raggiungere anche le parti più difficili.

FORMATO CODICE

0,4L CA15514A



NUOVO

CASTROL POWER1

CON POWER RELEASE TECHNOLOGY™



IT'S MORE THAN JUST OIL.
IT'S LIQUID ENGINEERING.™

Castrol
POWER1

FOAM AIR FILTER OIL

Sviluppato per garantire prestazioni eccellenti per filtri aria in spugna dei motocicli.

Castrol Foam Air Filter è stato testato sia in condizioni pratiche controllate che in procedure di prova al banco secondo le normative BSI 1701 (ISO 5011).

CARATTERISTICHE

- Elevata efficienza di filtrazione, per allungare la vita del filtro e del motore.
- Mantiene il flusso d'aria per una risposta istantanea del motore e per l'ottenimento della massima potenza.

FORMATO CODICE

0,4L CA15513C

SCHIUMA



CURA DEL FILTRO ARIA



3 KIT
TAGLIANDO
BERGAMASCHI®





OLI FORCELLA

FLUIDO SINTETICO



SYNTHETIC FORK OIL

Fluido totalmente sintetico per offrire ottime prestazioni di smorzamento per tutte le sospensioni su strada e fuori strada.



VISCOSITÀ DISPONIBILE: 5W E 10W

- Assicura grandi prestazioni anti-fade in condizioni estreme come durante le competizioni.
- Impedisce il "bloccaggio" delle sospensioni per farle funzionare perfettamente e in modo progressivo.

FORMATO	5W	10W
0,5L	CA151AC6	CA151AC4

FLUIDO MINERALE



FORK OIL

Fluido avanzato per sospensioni a base minerale progettato per offrire ottime prestazioni di smorzamento in tutte le sospensioni su strada e fuori strada.



VISCOSITÀ DISPONIBILE: 10W; 15W; 20W.

- Elevata proprietà di smorzamento alle alte e basse temperature.

FORMATO	10W	15W	20W
0,5L	CA155F03	CA15199D	CA15199E

FLUIDO SINTETICO

REACT PERFORMANCE DOT 4

Castrol Response Super DOT4 è un fluido totalmente sintetico ad alte prestazioni, progettato per prolungare e massimizzare la potenza frenante di motocicli e scooter.



- Protezione da corrosione e usura, che prolunga la vita dell'impianto frenante.
- Eccezionale lubrificabilità per frenate più dolci e sicure.
- Livello di prestazioni DOT4+.

FORMATO	CODICE
0,5L	CA15037F



FLUIDO FRENI

FLUIDO SINTETICO

BRAKE FLUID DOT 4

Mantiene l'efficienza della frenata nel tempo, nei veicoli che richiedono DOT 3 oppure DOT 4.

È progettato per l'utilizzo in tutti i sistemi freno in particolare quelli che sono esposti a condizioni estreme.

Non deve essere utilizzato in sistemi frenanti per cui un fluido a base di olio minerale è raccomandato.



- Alto punto di ebollizione del liquido freni.
- Eccellenti prestazioni in condizioni estreme di temperatura.
- Sistema di protezione contro la corrosione.

FORMATO	CODICE
1L	CA15036B





PRODOTTI COMPLEMENTARI

LIQUIDO RAFFREDDAMENTO

MOTORCYCLE COOLANT



Liquido di raffreddamento pre-diluito (a base di glicole etilenico), sviluppato per soddisfare le esigenze di tutti i motocicli e gli scooter raffreddati a liquido. Completamente formulato per una protezione contro la corrosione.



- Ottima protezione del radiatore.
- Per tutte le moto raffreddate a liquido.
- Attenzione: non utilizzare su motori con carter in lega di magnesio.

FORMATO

CODICE

1L

CA15689B

OLIO



MTX

Per motocicli 2T e 4T sia da strada che fuoristrada con lubrificazione separata del cambio.

La sua base minerale con formulazione multigrado assicura una perfetta modulabilità della frizione e innesti di marcia morbidi sia a caldo che a freddo.

Indicato dove richiesto lubrificante con livelli API SE, SF o SG.



VISCOSITÀ DISPONIBILE: SAE 10W-40

- Olio per cambi motocicli.
- Per moto 2T e 4T sia da strada che fuoristrada con lubrificazione del cambio separato.

FORMATO

CODICE

1L

CA151AD4

LUBRIFICANTE



PRODOTTI COMPLEMENTARI

MTX FULL SYNTHETIC

Lubrificante totalmente sintetico per cambi di motocicli 2T e 4T da strada e fuoristrada. Adatto per l'impiego in cambi 2T ad alte prestazioni e in cambi 4T con sistemi di frizione a secco o in bagno d'olio e per le trasmissioni finali.



VISCOSITÀ DISPONIBILE: SAE 75W-140

SPECIFICHE: API GL-5

- Olio per cambi e trasmissioni finali.
- Per moto ad alte prestazioni 2T e 4T, adatto per sistemi di frizione a secco e in bagno d'olio.

FORMATO CODICE

1L CA15519D





FLUIDI PER DIFFERENZIALI E TRASMISSIONI GENERICHE

FLUIDO PER ASSALI

SYNTRAX LIMITED SLIP 75W-140

Un fluido completamente sintetico per ingranaggi ipoidi formulato per l'impiego sia in differenziali autobloccanti che in differenziali convenzionali. Ha dimostrato straordinarie prestazioni in veicoli da competizione.



SPECIFICHE: API GL-5 MB-Approval 235.61
ZF TE ML 05D, 12D, 16G, 21D
BMW LS Assali posteriori.

- L'eccezionale stabilità termica alle alte temperature.
- Previene danni agli organi meccanici.
- Ottima protezione in fase di avviamento.

FORMATO **CODICE**

1L	CA1543CA
20L	CA1543DD



FLUIDO PER ASSALI

SYNTRAX LONG LIFE 75W-90

Fluido multigrado completamente sintetico per trasmissioni finali. Specificamente formulato e approvato da BMW per l'impiego in trasmissioni finali equipaggiate con differenziali convenzionali (non autobloccanti).



FLUIDI PER DIFFERENZIALE E TRASMISSIONI GENERICHE



SPECIFICHE: API GL-5 M 342 Typ S1
Scania ST0:1
ZF TE-ML 05B, 12B, 17B, 19C, 21B
BMW (Differenziali posteriori non autobloccanti)

FORMATO CODICE

20L	CA154F0E
60L	CA154F0D



FLUIDO UNIVERSALE

SYNTRAX UNIVERSAL PLUS 75W-90

Lubrificante completamente sintetico multiuso per cambi manuali e trasmissioni finali.



SPECIFICHE: API GL-4/ API GL-5/ API MT-1
MB-APPROVAL 235.8 SAE J2360
(precedente MIL-PRF-2105E)

- Un unico prodotto per cambi e trasmissioni finali.

FORMATO CODICE

1L	CA154FB1
20L	CA154FB9





FLUIDI PER CAMBI MANUALI



MANUAL EP 80W-90

Liquido per trasmissioni manuali creato per lubrificare gli ingranaggi a ruote dentate cilindrici ed elicoidali, per i quali è richiesto l'utilizzo di un lubrificante per pressioni estreme (EP). Principale applicazione nelle scatole cambio di veicoli commerciali, scatole sterzo e nelle ruote oziose. Possono essere utilizzati anche per i cambi ipoidi che richiedono le prestazioni API GL-4.

VISCOSITÀ DISPONIBILE: SAE 80W-90

SPECIFICHE: API GL-4
ZF TE-ML 02 B, 02A, 16A, 17A, 19A

- Consente rapide ed efficaci sincronizzazioni che rendono la guida piacevole e riducono al minimo gli effetti di "crashing" e "baulking" sugli ingranaggi.
- È formulato specificamente per proteggere i sincronizzatori e ridurre l'usura, così da allungare la vita della trasmissione.
- Può anche essere impiegato per lubrificare differenziali posteriori, sistemi transaxle e scatole di rinvio nei casi in cui è raccomandato l'uso di un 80W-90 API GL4.

FORMATO CODICE

1Lt	CA154F61
20Lt	CA154F67



MANUAL EP 80W

VISCOSITÀ DISPONIBILE: SAE 80W

SPECIFICHE: API GL-4
M 341 TYP Z1, TYP E1;
MBAPPROVAL 235.1;
ZF TE-ML 02A, 17A

FORMATO CODICE

1Lt	CA154F42
-----	----------

AXLE EPX 80W-90

Approvato da ZF per l'impiego in una gamma di assali di mezzi da cantiere e agricoli.

Un olio per assali multiuso che può venire impiegato in differenziali, trasmissioni finali e altre applicazioni in autovetture e veicoli commerciali per i quali è richiesta la specifica API GL5.



VISCOSITÀ DISPONIBILE: SAE 80W-90

**SPECIFICHE: API GL-5
ZF TE-ML 16B, 17B, 19B, 21A**

- La capacità di sopportare carichi elevati assicura la protezione degli ingranaggi sotto alto sforzo.
- L'elevata resistenza del film lubrificante assicura protezione contro usura e shock da carico.
- La buona stabilità termica e contro l'ossidazione protegge dalla formazione di depositi e dall'addensamento dell'olio.

FORMATO CODICE

1Lt	CA154CAC
20Lt	CA154CB6
60Lt	CA154CB0
208Lt	CA154CB3

FLUIDO PER ASSALI



FLUIDI PER DIFFERENZIALE E TRASMISSIONI GENERICHE

FLUIDI PER CAMBI AUTOMATICI

ATF DEX II MULTIVEHICLE

È un fluido per cambi automatici che può essere usato in trasmissioni automatiche e unità servosterzo in molti tipi di veicoli per i quali sono richieste le prestazioni di un fluido Dexron® IID o Mercon®. È anche approvato per l'uso nei cambi di molti veicoli pesanti di fabbricazione europea.



**SPECIFICHE: GM DEXRON® IID, MEETS FORD MERCON®, M 339 TYP Z1, TYP V1
ZF TE-ML 03D, 04D, 11A, 14A, 17C
MB-APPROVAL 236.6 • VOITH H55.6335XX**

- Ha un'alta stabilità alle elevate temperature che riduce la formazione di depositi dannosi, così da prolungare la durata della trasmissione.
- L'effettiva compatibilità con le guarnizioni e i paraolio riduce il rischio di perdite.

FORMATO CODICE

1L	CA154C82
----	----------





FLUIDO PER CAMBI AUTOMATICI

TRANSMAX DEX III MULTIVEHICLE



Guidabilità più confortevole - Lunga durata del cambio. Per l'impiego in autovetture e camion con approvazioni di più produttori.

SPECIFICHE: GM DEXRON® IIIH, F ORD MERCON®, ALLISON TES 389, ALLISON C4, M 339 TYP Z1, TYP V1, MB-APPROVAL 236.9, VOITH H55.6335XX, VOLVO TRANSMISSION OIL 97341 & 97340
ZF TE ML 04D, 14A, 17C

- Le ottimizzate caratteristiche di attrito consentono un funzionamento morbido del cambio e un efficiente trasferimento della potenza alla ruota.
- L'elevato indice di viscosità offre una viscosità stabile ad un ampio raggio di temperature per un'efficace protezione del cambio e un buon funzionamento dei servosterzi.

FORMATO	CODICE
1L	CA154EE7
20L	CA154EEF

FLUIDO PER TRASMISSIONI AUTOMATICHE

TRANSMAX Z



Fluido per trasmissioni completamente sintetico di elevata qualità. È particolarmente consigliato per l'uso in trasmissioni automatiche e semiautomatiche utilizzate in autobus e pullman. Può essere utilizzato anche in trasmissioni manuali.

SPECIFICHE: MB -APPROVAL 236.81, MAN 339 TYPE V2, Z3, RENK, VOITH H55.6336XX, VW 501. 60, ZF TE-ML 04D, 11B, 14C, 16M

- Eccellente stabilità alle alte temperature
- riduce la formazione di depositi dannosi.
- Aiuta a ridurre consumo di carburante ed emissioni.

FORMATO	CODICE
1L	CA154DE0

OLI MOTORE PER AUTOMOBILI

EDGE 0W-30 POTENZIATO
CON TITANIUM FST

pag. 38



EDGE 0W-40 TITANIUM 1L

pag. 38

EDGE 10W-60 POTENZIATO
CON TITANIUM FST

pag. 39

EDGE 10W-60
SUPERCAR 1L

pag. 39

EDGE 5W-30 LL POTENZIATO
CON TITANIUM FST

pag. 40



EDGE 5W-30 LL 1L

pag. 40

EDGE 5W-40 POTENZIATO
CON TITANIUM FST

pag. 41

EDGE TURBO DIESEL 5W-40
POTENZIATO CON TITANIUM
FST

pag. 41



GTX 10W-40 A3/B4

pag. 42

GTX ULTRACLEAN 10W-40
A3/B4 60L

pag. 42



GAMMA AUTO

MAGNATEC 10W-40 A3/B4

pag. 43



MAGNATEC 5W-40 C3

pag. 43

MAGNATEC DIESEL 5W-30
A5 4L STOP-START

pag. 44

MAGNATEC DIESEL
10W-40 B4

pag. 44

MAGNATEC DIESEL
5W-40 DPF

pag. 45



VECTON 15W-40

pag. 45



ANTICONGELANTE E REFRIGERANTE

RADICOOOL

pag. 46



Series of horizontal dotted lines for notes on the left side of the page.

Series of horizontal dotted lines for notes on the right side of the page.



LA GAMMA CASTROL DI OLI MOTORE PER AUTOMOBILI

“ LA FORZA DEL TITANIO PER LA MIA AUTO ”

Il nostro olio più resistente ha ora la forza del titanio. Castrol EDGE potenziato con TITANIUM FST™ offre un'eccezionale resistenza che previene la disgregazione del film di lubrificante sulle parti meccaniche. La nuova gamma è creata per quegli automobilisti che amano guidare e vogliono il meglio per la loro auto. Questi guidatori ricercano le massime prestazioni e hanno bisogno di sapere che il loro lubrificante è sufficientemente resistente da rispondere e adattarsi alle esigenze dei motori moderni. Il loro lubrificante deve dargli la sicurezza di poter guidare come e quando vogliono, sempre.



“ VOGLIO ESSERE CERTO DI AVER FATTO LA SCELTA GIUSTA ”

Questi prodotti sono dedicati a tutti coloro che scelgono un prodotto per proteggere la propria auto, e per assicurarsi una guida tranquilla e senza preoccupazioni. Castrol Magnatec, grazie alla formulazione con Molecole Intelligenti, offre una protezione attiva e continua fin dal momento dell'avviamento, mantenendo costanti le prestazioni del motore nel tempo.



“ VOGLIO OFFRIRE AL MIO MOTORE UNA PROTEZIONE SUPERIORE ”

Castrol GTX risolve il problema di coloro che desiderano prolungare la vita del proprio motore, poiché sanno che un olio di buona qualità mantiene la loro auto in buone condizioni. È il lubrificante di coloro che si preoccupano di tutto ciò che riguarda la vettura, preferendo prodotti che offrono protezione superiore anche su veicoli con alto chilometraggio.





OLI MOTORE PER AUTOMOBILI



EDGE 0W-30 POTENZIATO CON TITANIUM FST

Castrol EDGE 0W-30 è un lubrificante sintetico raccomandato per l'impiego nei motori a benzina e diesel per i quali il costruttore richiede l'utilizzo di lubrificanti con specifiche ACEA C3, API SN o specifiche precedenti. Ideato per soddisfare un'ampia gamma di modelli premium dei principali costruttori mondiali: gruppo VW con intervallo di servizio standard, BMW (tutte tranne M), Mercedes con intervallo di manutenzione prolungato (anche con DPF). Alta protezione del filtro antiparticolato anche su intervalli prolungati. Castrol EDGE 0W-30 è approvato dalle principali Case automobilistiche. Fate riferimento al libretto di uso e manutenzione riguardo alle specifiche per i cambi d'olio.

SPECIFICHE:

ACEA,C3; API SN; MB-Approval 229.31/229.51; BMW Longlife-04, dexos2[®]*, Renault RN 0700/RN 0710, VW 502 00/505 00
*GM dexos2 sostituisce GM-LL-B-025 e GM-LL-A-025: GB2D0715082

Densità	0.842 g / ml
Viscosità a 100°	12.3 mm ² / s
Indice di viscosità	169
Punto di scorrimento	- 51° C

**APPROVATO
PER MOTORI
MOTO**

FORMATO CODICE

1L CA1533F0



EDGE 0W-40 TITANIUM 1L

Potenziato con TITANIUM FST garantisce la sicurezza di poter richiedere la massima prestazione alle più recenti tecnologie, per motori altamente prestazionali e per veicoli che richiedono un elevato livello di protezione e lubrificanti a bassa viscosità.

BENEFICI:

- Massimizza la prestazione del motore nel breve e lungo periodo
- Riduce i depositi nel motore per aiutare ad ottimizzarne la risposta
- Fornisce livelli insuperabili di protezione su una varietà di condizioni di guida e di temperature, con eccellenti prestazioni alle basse temperature
- Mantiene la massima performance anche in condizioni di stress elevato
- Testato da laboratori indipendenti per migliorare l'efficienza del motore

SPECIFICHE:

ACEA C3

Densità	0.842 g / ml
Viscosità a 100°	13.1 mm ² / s
Indice di viscosità	172
Punto di scorrimento	- 51° C

FORMATO CODICE

1L CA1534A9

OLI MOTORE PER AUTOMOBILI



GAMMA AUTO



EDGE 10W-60 POTENZIATO CON TITANIUM FST

Castrol Edge 10W-60 potenziato con Titanium FST è un lubrificante completamente sintetico raccomandato per l'impiego nei motori benzina o diesel dove i costruttori raccomandano ACEA A3/B3, A3/B4, API SN/CF, o precedenti specifiche con gradazione 10W-60. Castrol EDGE 10W-60 è approvato per l'utilizzo in veicoli che richiedono un'approvazione VW 501 01 / 505 00 con gradazione SAE 10W-60.

SPECIFICHE:

ACEA A3/B3, ACEA A3/B4, API SN/CF,
Approvazione BMW per i modelli M,
VW 501 01/505 00

Densità	0,853 g / ml
---------	--------------

Viscosità a 100°	22,7 mm ² / s
------------------	--------------------------

Indice di viscosità	173
---------------------	-----

Punto di scorrimento	- 39 °C
----------------------	---------

FORMATO	CODICE
---------	--------

1L	CA1536ED
----	----------

EDGE 10W-60 SUPERCAR 1L



Potenziato con TITANIUM FST, offre la garanzia di ottenere le massime prestazioni dai motori di supercar, auto sportive e auto da competizione fino ad arrivare a motori con tecnologie innovative e alta potenza, sottoposti a pressioni tali da richiedere un olio con straordinarie credenziali di robustezza e prestazioni.

VANTAGGI:

- Ottimizza le prestazioni del motore nel breve e lungo periodo
- Riduce i depositi e aiuta a ottimizzare la risposta del motore*
- Offre incredibili livelli di protezione in varie condizioni e temperature di guida
- Provato e testato nelle migliori supercar

* Rispetto al limite del test ASTM D 6593 Seq VG

SPECIFICHE:

ACEA A3/B3, A3/B4, API SN/CF, VW 501 01/
505 00

Approvato per i modelli M di BMW.

Approvato per l'uso in motori Koenigsegg.

Adatto per l'uso con Aston Martin V8 Vantage S, Audi R8 V10 GT, Bugatti Chiron, Bugatti Veyron, Ferrari F12 Berlinetta e Ferrari FF.

Densità	0,853 g / ml
---------	--------------

Viscosità a 100°	22,7 mm ² / s
------------------	--------------------------

Indice di viscosità	173
---------------------	-----

Punto di scorrimento	- 39° C
----------------------	---------

FORMATO	CODICE
---------	--------

1L	CA159FFA
----	----------

APPROVATO
PER MOTORI
MOTO



GAMMA AUTO

OLI MOTORE PER AUTOMOBILI



EDGE 5W-30 LL POTENZIATO CON TITANIUM FST

Castrol EDGE 5W-30 LL è un lubrificante completamente sintetico che grazie all'esclusiva tecnologia Titanium FST raddoppia la forza del suo film lubrificante prevenendo la rottura del velo d'olio e riducendo gli attriti, per contribuire a massimizzare le prestazioni del motore. Castrol EDGE 5W-30 LL è adatto per vetture (diesel o benzina) che richiedono un lubrificante con specifiche ACEA 3 e viscosità 5W-30. Castrol EDGE 5W-30 LL risponde ai requisiti delle specifiche delle principali case automobilistiche (VW 504 00/507 00, Porsche C30, MB 229.31/229.51) e garantisce le massime prestazioni per i motori più recenti che operano con alte tolleranze e richiedono un lubrificante con un alto livello di protezione e una bassa viscosità.

SPECIFICHE:

ACEA C3, MB-Approval 229.31/ 229.51, Porsche C30, VW 504 00/ 507.00

Densità 0,851 g / ml

Viscosità a 100° 11,6 mm² / s

Indice di viscosità 173

Punto di scorrimento - 39° C

FORMATO CODICE

1L CA14C157

EDGE 5W-30 LL 1L



I progressi nella tecnologia motoristica hanno portato ad un incremento di potenza ed efficienza, comportando condizioni di esercizio più severe per i motori e pressioni mai raggiunte prima. L'unico elemento che mantiene separate le componenti metalliche del motore è il lubrificante, che quindi deve essere forte e resistente. Castrol EDGE è la nostra gamma di oli motore più forte e più avanzata. La sua TITANIUM FST raddoppia la resistenza dell'olio, evitando rotture del film e riducendo l'attrito. Castrol EDGE con TITANIUM FST: favorisce la migliore prestazione del motore.

BENEFICI:

- Massimizza la prestazione del motore nel breve e lungo periodo
- Riduce i depositi nel motore per aiutare ad ottimizzarne la riposta
- Mantiene la massima performance anche in condizioni di stress elevato
- Offre insuperabili livelli di protezione in ogni condizione di guida e di temperatura
- Testato in laboratori indipendenti per migliorare l'efficienza del motore

SPECIFICHE:

ACEA C3
MB-APPROVAL 229.31/ 229.51
VW 504 00/ 507.00

Densità 0.851 g / ml

Viscosità a 100° 66 mm² / s

Indice di viscosità 66

Punto di scorrimento - 39° C

FORMATO CODICE

1L CA15666E

OLI MOTORE PER AUTOMOBILI



GAMMA AUTO



EDGE 5W-40 POTENZIATO CON TITANIUM FST

Castrol EDGE 5W-40 è un lubrificante completamente sintetico raccomandato per l'impiego nei motori a benzina e diesel per i quali il costruttore richiede l'utilizzo di lubrificanti con specifiche ACEA C3, API SN/CF o precedenti e viscosità 5W-40.

Castrol EDGE 5W-40 è approvato dalle principali Case automobilistiche ed è adatto per vetture di ultima generazione di numerosi costruttori (Mercedes, BMW, Renault, Porsche). Fate riferimento al libretto di uso e manutenzione riguardo alle specifiche per i cambi d'olio.

SPECIFICHE:

ACEA C3, API SN, BMW Longlife-04, Soddisfa le specifiche Meets Fiat 9.55535-S2, dexos2®*, MB-Approval 229.31/229.51, Renault RN 0700 / RN 0710, Meets Ford WSS-M2C917-A, VW 502 00 / 505 00/ 505 01 *GM dexos2 sostituisce GM-LL-B-025 e GM-LL-A-025: GB2D0715082

Densità	0,85 g / ml
---------	-------------

Viscosità a 100°	13 mm ² / s
------------------	------------------------

Indice di viscosità	174
---------------------	-----

Punto di scorrimento	- 42° C
----------------------	---------

FORMATO CODICE

1L	CA1535F9
----	----------

EDGE TURBO DIESEL 5W-40 POTENZIATO CON TITANIUM FST



Castrol EDGE 5W-40 è un lubrificante completamente sintetico raccomandato per l'impiego nei motori a benzina e diesel per i quali il costruttore richiede l'utilizzo di lubrificanti con specifiche ACEA C3, API SN/CF o precedenti e viscosità 5W-40. Applicazioni preferenziali: VW diesel TDI con o senza iniettore pompa senza DPF e con intervallo di manutenzione a 15.000 km, benzina VW con intervallo di manutenzione 15.000 km, i motori diesel (e benzina) a specifiche API ed ACEA quando sia desiderato un altissimo livello di protezione, ridotti consumi d'olio, un eccellente controllo dei depositi e la protezione del filtro antiparticolato. Castrol EDGE turbo Diesel 5W-40 è approvato dalle principali Case automobilistiche. Fate riferimento al libretto di uso e manutenzione riguardo alle specifiche per i cambi d'olio.

SPECIFICHE:

ACEA C3, API SN, BMW Longlife-04, dexos2®*, Soddisfa le specifiche Meets Fiat 9.55535-S2, Meets Ford WSS-M2C917-A, MB-Approval 226.5/ 229.31/ 229.51, Renault RN 0700 / RN 0710, VW 502 00 / 505 00/ 505 01

*GM dexos2 sostituisce GM-LL-B-025 e GM-LL-A-025: GB2D0715082

Densità	0,85 g / ml
---------	-------------

Viscosità a 100°	13 mm ² / s
------------------	------------------------

Indice di viscosità	174
---------------------	-----

Punto di scorrimento	- 42° C
----------------------	---------

FORMATO CODICE

1L	CA1535B6
----	----------



GAMMA AUTO

OLI MOTORE PER AUTOMOBILI

GTX 10W-40 A3/B4



Castrol GTX 10W-40 A3/B4 è un lubrificante semisintetico che combatte la formazione di morchie nel vostro motore. Protegge la vostra auto dalla formazione di depositi, estremamente nocivi per il vostro propulsore. Castrol GTX 10W-40 A3/B4 contiene una formula anti-morchie che fornisce una protezione migliore del 25% rispetto agli standard industriali del settore automobilistico.*

* Comparazione effettuata secondo gli standard API SL o ACEA A3/B4

SPECIFICHE:

ACEA A3/B3, A3/B4, API SL/CF, Soddisfa le specifiche Meets Fiat 9.55535-D2, MB-Approval 229.1, VW 501 01/505 00

Densità 0,866 g / ml

Viscosità a 100° 14,7 mm² / s

Indice di viscosità 155

Punto di congelamento - 36 °C

FORMATO CODICE

4L CA1521DB



GTX ULTRACLEAN 10W-40 A3/B4 60L

Castrol GTX è stato ideato specificamente per prevenire la loro formazione, ridurre i depositi d'olio e aiutare a prolungare la durata del motore.

Mantenete pulito il vostro motore e contribuite a prolungarne la durata scegliendo l'olio giusto dalla gamma Castrol GTX per il prossimo cambio di olio motore.

Il nostro nuovo Castrol GTX ULTRACLEAN e' il GTX più pulito di sempre. Aiuta a prolungare la durata del motore, offrendo al conducente maggiore controllo nelle difficili condizioni di guida odierne e protezione del motore.

SPECIFICHE:

SAE 10W-40, ACEA A3/B3, A3/B4, API SL/CF, MB-Approval 229.1, VW 501 01/ 505 00, Rispetta Fiat 9.55535-D2/G2

Densità 0.866 g / ml

Viscosità a 100° 14.7 mm² / s

Indice di viscosità 155

Punto di congelamento - 36 °C

FORMATO CODICE

1L CA15A4CF

4L CA15A4D3

60Lt CA15A4DB

208Lt CA15A4DC



OLI MOTORE PER AUTOMOBILI

MAGNATEC 10W-40 A3/B4

Castrol Magnatec 10W-40 è un lubrificante semisintetico adatto per i motori diesel e benzina per i quali il produttore raccomanda un lubrificante 10W-40 con specifiche API SL/CF, ACEA A3/B3 e A3/B4.

È conforme alle approvazioni di importanti produttori quali Mercedes Benz, Volkswagen e risponde alla qualificazione FIAT 9.55535-D2 (qualificazione per lubrificanti per motori diesel con caratteristiche standard).

SPECIFICHE:

ACEA A3/B3, A3/B4, API SL/CF, Meets Fiat 9.55535-D2; MB-Approval 226.5/ 229.1, VW 501 01/505 00, Renault RN 0700 / RN 0710

Densità 0,873 g / ml

Viscosità a 100° 14,34 mm² / s

Punto di congelamento - 33 °C

FORMATO CODICE

1L	CA151B55
4L	CA151B22



MAGNATEC 5W-40 C3

Castrol Magnatec 5W-40 C3 è un lubrificante completamente sintetico raccomandato per l'uso in motori di veicoli a benzina e diesel, per i quali il costruttore consiglia un lubrificante con specifiche ACEA C3, API SM o precedenti e viscosità 5W-40. Castrol Magnatec 5W-40 C3 è approvato per l'impiego in veicoli di un'ampia gamma di costruttori. Fate riferimento al libretto di uso e manutenzione riguardo alle specifiche per i cambi d'olio.

Castrol Magnatec 5W-40 C3 è stato specificamente formulato per fornire una protezione eccezionale a quei motori dotati di tecnologia avanzata nei sistemi di trattamento dei gas di scarico come i filtri antiparticolato diesel (DPF) e i catalizzatori a tre vie (TWC).

SPECIFICHE:

ACEA C3, API SN/CF, BMW Longlife-04, Meets Fiat 9.55535-S2, dexos2®*, MB-Approval 226.5/ 229.31, RN 0700/0710, VW 502 00/505 00

* Castrol raccomanda Magnatec 5W-40 C3 come prodotto adatto per l'impiego nei motori che richiedono lubrificanti GM/Opel dexos2, motori per i quali originariamente si richiedevano prodotti con le specifiche GM LL-A-025 o GM LL-B-025.

Densità 0,8515 g / ml

Viscosità a 100° 13,4 mm² / s

Punto di congelamento - 45 °C

FORMATO CODICE

1L	CA151B3A
4L	CA151B2F



GAMMA AUTO



GAMMA AUTO

OLI MOTORE PER AUTOMOBILI



MAGNATEC DIESEL 5W-30 A5 4L STOP-START

Le sue molecole intelligenti, proteggeranno il motore al momento dell'accensione e ad ogni accensione, riducendo notevolmente l'usura causata da arresti e ripartenze.

Forma uno strato auto-riparante che aderisce alle superfici metalliche e protegge il motore in condizioni di traffico intenso. Utilizza una tecnologia completamente sintetica. Offre una protezione continua per tutte le condizioni, gli stili e le temperature di guida.

Offre prestazioni eccezionali in condizioni estreme di accensione a freddo.

SPECIFICHE:

API SN, ILSAC GF-4, ACEA A1/B1, A5/B5
Meets Ford WSS-M2C913-C/ WSS-M2C913-D

Densità 0.840 g / ml

Viscosità a 100° 9.6 mm² / s

Indice di viscosità 164

Punto di scorrimento - 39 °C

FORMATO CODICE

4L CA159B99



MAGNATEC DIESEL 10W-40 B4

Castrol Magnatec Diesel 10W-40 B4 un lubrificante semi-sintetico ottimizzato per l'impiego sui motori diesel e turbodiesel, per i quali il produttore raccomanda un lubrificante 10W-40 con specifiche API SL/CF, ACEA A3/B3 e A3/B4. È conforme alle approvazioni di importanti produttori quali Mercedes Benz, Volkswagen e risponde alla qualificazione FIAT 9.55535-D2

SPECIFICHE:

ACEA A3/B3, A3/B4, API SL/CF, Meets Fiat 9.55535-D2; MB-Approval 229.1, VW 501 01/505 00, Renault RN 0710

Densità 0,873 g / ml

Viscosità a 100° 14,34 mm² / s

Punto di congelamento - 33 °C

FORMATO CODICE

1L CA151B5F

4L CA151B61

OLI MOTORE PER AUTOMOBILI



GAMMA AUTO



MAGNATEC DIESEL 5W-40 DPF

Castrol Magnatec Diesel 5W-40 DPF un lubrificante sintetico raccomandato per l'impiego nei veicoli con motore diesel, per i quali il costruttore consiglia un lubrificante con specifiche API CF o ACEA C3 5W-40, compresi quei veicoli dotati di filtri antiparticolato diesel (DPF). Castrol Magnatec Diesel 5W-40 DPF è approvato per l'uso in veicoli prodotti da un'ampia gamma delle principali Case automobilistiche. Fate riferimento al libretto di uso e manutenzione riguardo alle specifiche raccomandate.

SPECIFICHE:

ACEA C3, API SN/CF, BMW Longlife-04, Meets Fiat 9.55535-S2, Meets Ford MSS-917-A, MB-Approval 229.31, VW 502 00/505 00/505 01

Densità 0,8515 g / ml

Viscosità a 100° 13,9 mm² / s

Punto di congelamento - 42 °C

FORMATO CODICE

1L	CA151B6D
4L	CA151B71



ANTICONGELANTE E REFRIGERANTE RADICOL

Castrol Radicool è un refrigerante concentrato per motori, per l'impiego in propulsori a benzina e diesel fabbricati in alluminio o ghisa. Questo liquido refrigerante può essere mescolato con acqua deionizzata utilizzando una concentrazione del 33%, per ottenere così una protezione ottimale contro il congelamento fino a -18° C e -36° C, sebbene, come regola generale, si raccomandi una diluizione del 50% per una protezione ottimale contro la corrosione e il congelamento fino a -36° C.

SPECIFICHE:

ASTM D3306 (1), BS6580:2010, JIS K 2234

Densità A 20°C 1.12 gr / ml

pH 7,5

Punto di ebollizione 160 °C

FORMATO CODICE

1L	CA150FFA
20L	CA15558D

Area for handwritten notes on the left side of the page, consisting of 25 horizontal dotted lines.

Area for handwritten notes on the right side of the page, consisting of 25 horizontal dotted lines.

GIARDINAGGIO



PRODOTTI **SPECIALI**

GARDEN OIL 2T SYNTHETIC

pag. 48



GARDEN OIL 2T

pag. 48



GARDEN 4T

pag. 49



GARDEN CHAIN OIL

pag. 49



LUBRIFICANTE SINTETICO

GARDEN OIL 2T
SYNTHETIC

Lubrificante sintetico per motore 2T per attrezzature da giardinaggio professionali e "fai da te".



- Adatto per utensili raffreddati ad acqua ed aria, con e senza serbatoio di lubrificazione separata.
- Olio a bassa fumosità.

FORMATO 2T

0,5L	CA151A10
1L	CA151A0F

LUBRIFICANTE



GARDEN OIL 2T

Lubrificante evoluto per motori a 2T per tutte le attrezzature da giardinaggio.



- Progettato per fornire buone proprietà anti-usura e anti-grippaggio.
- Protezione dall'accumulo di depositi carboniosi.
- Prevenzione da incrostazioni alla candela.

FORMATO CODICE

1L	CA151AC7
----	----------

LUBRIFICANTE



GIARDINAGGIO

GARDEN 4T

Lubrificante per macchine da giardino 4T con motori a benzina e per i motori diesel.



VISCOSITÀ DISPONIBILE 10W-30

- Fornisce una straordinaria durata del motore.
- Per tutte le attrezzature da giardino con motore 4T sia diesel che benzina che richiedono un lubrificante con prestazioni API SF.

FORMATO CODICE

1L	CA151B50
60L	CA14DD3C
208L	CA14DD3D



GARDEN CHAIN OIL

Lubrificante specifico per le catene delle motoseghe. Questo prodotto è formulato con olio minerale altamente raffinato, miscelato con componente adesivo che ne previene la dispersione centrifuga.

- Questo prodotto è formulato con olio minerale altamente raffinato.
- Miscelato con componente adesivo che ne previene la dispersione centrifuga.



FORMATO CODICE

1L	CA151ACC
----	----------

OLIO CATENA



PRODOTTI **SPECIALI**

NAUTICA



BIOLUBE 2T

pag. 51



INBOARD 4T

pag. 51



OUTBOARD 2T

pag. 52



OUTBOARD 4T

pag. 52



LUBRIFICANTE



NAUTICA

INBOARD 4T

Lubrificante marino "Heavy Duty" per motori a 4 tempi, formulato per essere utilizzato sia nei motori benzina che diesel nei quali si consiglia un prodotto con livello di prestazioni API SG o API CF-4. Non adatto per motori 2 tempi.



VISCOSITÀ DISPONIBILE: 15W-40

- Per motori 4 tempi entro bordo
- Garantisce una eccellente pulizia

FORMATO CODICE

4L CA154F73





NAUTICA

LUBRIFICANTE



OUTBOARD 2T

Lubrificante per motori 2T fuoribordo raffreddati ad acqua, compresi quelli dei principali costruttori giapponesi, per i quali sono indicati lubrificanti con specifica NMMA TC-W3.



- Adatto per l'uso in sistemi di lubrificazione a iniezione d'olio o premiscelati sia con benzina con piombo che senza piombo.
- Garantisce un'eccellente pulizia.
- Per motori 2T fuoribordo inclusi quelli con specifica NMMA TC-W3.

FORMATO	CODICE
---------	--------

1L	CA151A16
----	----------

LUBRIFICANTE



OUTBOARD 4T

Lubrificante ad alte prestazioni per tutti i motori 4T fuoribordo dei principali costruttori giapponesi e americani.



VISCOSITÀ DISPONIBILE: SAE 10W-30	
-----------------------------------	--

- Per i motori 4T fuoribordo ad alte prestazioni.
- Massima pulizia del pistone.
- Formulazione parzialmente sintetica offre il massimo livello di protezione del motore in un'ampia gamma di condizioni di uso.

FORMATO	4T
---------	----

1L	CA151AD7
60L	CA14DD6D
208L	CA14DD6E



WHEN
PERFORMANCE
MEETS
PRECISION



IGNITION
PARTS



VEHICLE
ELECTRONICS

3 **BERGAMASCHI**®

DAL 1919 ACCESSORI E RICAMBI PER MOTO

DISTRIBUTORE AUTORIZZATO MOTO

LOCTITE®

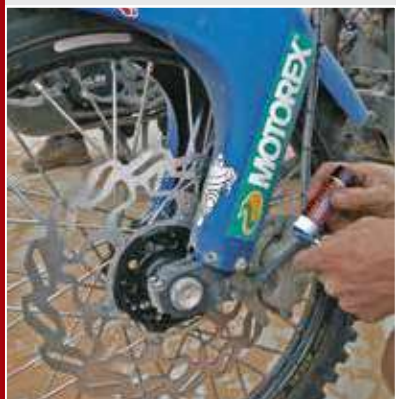

Una prestigiosa partnership per Bergamaschi, distributore su scala nazionale per il settore due ruote dei notissimi prodotti a marchio **Loctite**, in portafoglio alla divisione Adesivi e Tecnologia del colosso multinazionale **Henkel**.

Essere accostati ad un gruppo così prestigioso, presente in tutto il mondo, è per noi motivo di orgoglio. Con il supporto tecnico di Loctite/Henkel saremo, per gli appassionati fuoristradisti, interlocutori preparati e affidabili.

All'interno del nostro portafoglio prodotti, trova quindi oggi spazio la linea "Chemicals", composta di prodotti già di larghissimo utilizzo nelle officine – in quanto sinonimo di qualità ed eccellenza – che ora saranno distribuiti direttamente e capillarmente lungo la nostra filiera tradizionale.

Oltre 50 anni di successi hanno fatto del marchio Loctite il leader mondiale nello sviluppo e nella produzione di adesivi, sigillanti e prodotti chimici ad alte prestazioni. Un successo basato sull'esperienza, la leadership e la tecnologia.

L'impegno di Henkel in ricerca e sviluppo ha dato origine alla gamma di prodotti tecnicamente più avanzata oggi disponibile. Prodotti in grado di accelerare i processi di lavorazione, ridurre i costi e migliorare la qualità dell'intero processo produttivo. Prodotti disponibili in tutto il mondo, in grado di superare tranquillamente gli standard nazionali ed internazionali..



LOCTITE 243 10ml

È formulato per **bloccare e sigillare elementi filettati** che richiedono lo smontaggio con utensili convenzionali. Il prodotto polimerizza in assenza di aria e a contatto con metallo prevenendo l'allentamento dovuto ad urti e vibrazioni. La natura tissotropica di LOCTITE® 243™ evita la migrazione del prodotto liquido dopo l'applicazione. Può essere utilizzato non solo su metalli attivi (es. ottone, rame) ma anche su metalli passivi come acciaio inox e superfici cromate. Il prodotto ha una ottima resistenza alle alte temperature e sviluppa una buona oleo-tolleranza. Infatti sopporta contaminazioni da diversi olii come ad esempio olii da taglio, lubrificanti, anti corrosivi e fluidi protettivi.



CODICE

H10002431

NASTRO

LOCTITE 5080

È un **nastro adesivo multi-uso** ideale per la riparazione, il rinforzo, per fissare, sigillature e proteggere parti di carene e altro. Adatto alla maggior parte delle superfici. Il nastro incorpora una **tecnologia a 3 strati** costituito da:

- uno strato adesivo di gomma sintetica,
- uno strato di tessuto integrato
- uno strato impermeabile di polietilene. Ideale per interni ed esterni.



CODICE

H10050800

OLIO

LOCTITE SBLOCKTITE

Sblocca e lubrifica parti meccaniche assemblate o soggette a movimento. **Elimina ruggine, polvere, ossido, umidità da viti e bulloni penetrando in profondità e consentendone lo sblocco.** Utile anche per sbloccare serrature, cardini, maniglie, valvole, ingranaggi, ecc. È dotato di una speciale valvola che ne consente l'uso a 360°, e di un tasto speciale con canula che permette di raggiungere i punti più difficili e nascosti.



CODICE

H10589891

SIGILLANTE

HYGIEN SPRAY



Spray disinfettante che esplica esclusivamente azione microbica nei confronti di batteri gram, bacilli acido resistenti, virus lipofili, lieviti e funghi. Il prodotto agisce anche come deodorante attivo di ambienti, emanando un gradevole profumo di eucalipto, neutralizzando gli odori sgradevoli causati da microrganismi o quelli di altra provenienza, agendo sui substrati responsabili. **Non arreca danno** né macchia i tessuti e gli arredi.

Specifico per la disinfezione e deodorazione nel settore autotrazione (bomboletta dotata di valvola "one shot"): rappresenta una valida soluzione funzionale al problema dei cattivi odori diffusi attraverso l'impianto di climatizzazione dell'automobile, i cui agenti inquinanti possono causare numerose patologie allergiche.

Altri contesti utili: **igienizzazione interni casco**, trasporto pubblico/privato di persone, trasporto di alimenti/animali, box, tutti i siti in cui si generano odori, ecc.

Erogare HYGIEN SPRAY PROFESSIONAL mantenendo la bomboletta in posizione verticale, al centro dell'ambiente: è ideale in tutti gli ambienti per garantire le condizioni di sicurezza igienico-sanitarie.

- Consigliato per igienizzare caschi.

CODICE

H10631399

DETERGENTE

FRENO/FRIZIONE VARIAC



Variac-Pulitore per Freni è **un detergente** specialmente **formulato per eliminare** sporco, olio, grasso, fluidi e **depositi di polvere da pinze, tamburi, dischi, cilindri, pastiglie**, guarnizioni, ceppi e componenti circostanti. È fornito in bomboletta spray per semplificare l'applicazione. Grazie alle superiori qualità umettanti del prodotto è possibile utilizzarlo su sistemi ancora equipaggiati con componenti in amianto. Si raccomanda di non utilizzarlo su particolari di gomma o plastica.

CODICE

H10506067

EBC
BRAKES

LIQUIDO FRENI 250CC Flacone singolo

Liquido per freni DOT4 in boccetta da 250cc

R5000400

Conf. 6 pz



LIQUIDO FRENI AL SILICONICA - 250CC

Prodotto a base siliconica, utilizzato per Harley Davidson e per uso sportivo adatto alle alte temperature. DOT 5.

R5000500

Conf. 1 pz



LIQUIDO FRENI BF307 - 500CC

Prodotto a base di glicole per uso sportivo adatto alle alte temperature. DOT 4.

R5000700

Conf. 1 pz



FERODO



DOT 4

- Raccomandato per uso strada
- DOT 4 (e DOT 3)
- Bassa viscosità, bassa corrosione
- Disponibile in 3 formati, incluso il 250ml
- Ideale per l'uso su strada, dove le temperature di picco non richiedono prodotti più performanti e costosi



DOT 5.1

- Raccomandato per uso strada
- DOT 5.1
- Bassissima viscosità ideale per impianti ABS/ESP
- Bassa viscosità fino a -40° C ottimizza le prestazioni in tutte le condizioni
- Disponibile in 4 formati
- Bassa corrosione



FORMULA

- Consigliato per uso strada e pista
- Alto punto di ebollizione
- Bassa corrosione
- Bassa viscosità per un fluido di corsa (rientra nelle specifiche strada DOT 4 permettendo l'utilizzo anche su strada)



SUPER FORMULA

- Prodotto Premium
- Raccomandato per uso Race
- Alto punto di ebollizione
- Bassissimo livello di corrosione, con additivi per renderlo con componenti in magnesio
- Bassissima viscosità

Tutti i fluidi hanno composizione a base di etere di Glicole e sono ideali per l'uso di freni e frizioni.

Di seguito le loro caratteristiche:

		DOT 4	DOT 5.1	FORMULA	SUPER FORMULA
Caratteristiche	Punto di ebollizione Dry (°C)	248	270	310	328
	Punto di ebollizione Wet (°C)	159	185	205	200
	Viscosità (cSt)	1250	800	1650	1500
Formati	0,25 l	FL0001	FL0004	-	-
	0,50 l	FL0002	FL0005	FL0008	FL0009
	1 l	FL0003	FL0006	-	-
	5 l	-	FL0007	-	-

Box da 24 bottiglie

Box da 12 bottiglie

Box da 4 bottiglie

SISTEMI FRENANTI

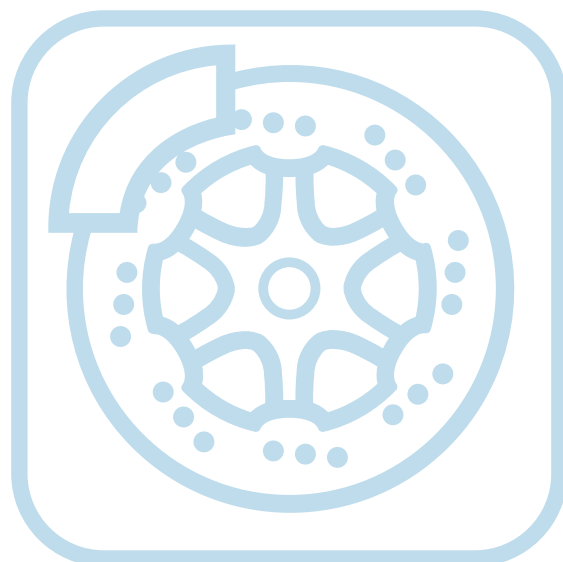

■ GRIMECA	
Applicazioni per Disco	3
Applicazioni per Brand	20
■ FERODO	24
■ EBC	26





GRIMECA

Il marchio italiano GRIMECA è una realtà produttiva di rilevanza internazionale. Fornisce componentistica ai principali costruttori di moto e scooter ed ha focalizzato la propria attività industriale sulla progettazione, sullo sviluppo e sulla realizzazione di parti fuse in leghe leggere per telai, forcelloni, ruote, pompe, pinze, mozzi e sulla produzione di dischi freno.

La sua storia parte all'inizio degli Anni 50, nel settore della meccanica di precisione e della lavorazione dei metalli. A fine decade arrivano le prime forniture per ciclomotori e a metà di quella successiva i primi importanti clienti extraeuropei. Nel 1968 GRIMECA mette a punto il primo mozzo a doppia camma, montato sulla Morini 350 Sport. L'innovazione continua porta a primati tecnologici importantissimi, e a grandi volumi produttivi realizzati con metodologie che le permettono di diventare leader nelle forniture OEM (la prima in Europa ad utilizzare per l'intero ciclo produttivo sistemi informatici CAD/CAM).

I dischi freno Grimeca sono interamente realizzati in un impianto produttivo dedicato, allo stato dell'arte per le attrezzature e i macchinari installati:

- Una stazione di taglio laser robotizzata da 5kW.
- Presse di tranciatura fino a 800t.
- Rettifiche e torni automatizzati.
- Centri di lavoro e di assemblaggio.

I dischi freno Grimeca sono davvero "made in Italy"

Grimeca, all'interno del gruppo TMB, è leader nella produzione di componenti certificati per il primo equipaggiamento nei settori automotive e dei veicoli a due ruote: il processo produttivo registra le massime valutazioni in tutti i principali audits ispettivi di enti internazionali.



CC	MODELLO	DA	A	NOTE
		DR002FTA		
		numero fori fissaggio 6		
		diametro esterno 320 mm		
		diam. fori fissaggio 8.5 mm		
		diametro interno 64 mm		
		interasse fori 80 mm		
		spessore 5 mm		
		altezza totale - mm		

BENELLI

900	TNT	08	09	Ant.
	Tornado Tre	01	06	Ant.
	Tre-K	09	09	Ant.
1130	TNT	04	07	Ant.
	Tornado Tre	06	07	Ant.
	Tre-K	06	15	Ant.

BMW

650	G650 X-Moto	07	08	Ant.
-----	-------------	----	----	------

CAGIVA

125	Mito	91	94	Ant.
	Mito EV	95	95	Ant.
	Planet	97		Ant.
	Raptor	03		Ant.
	Super City	91		Ant.
500	River	00		Ant.
600	River	95		Ant.

DUCATI

400	Monster	95	04	Ant.
600	Monster	00	01	Ant.
	Monster City Dark	99		Ant.
620	Monster ie	02	04	Ant.
	Sport	03	03	Ant.
	Supersport ie	03	04	Ant.
695	Monster	08	08	Ant.
696	Monster	08	10	Ant.
748	748	01		Ant.
	748 Biposto	00	02	Ant.
750	Monster ie	00	01	Ant.
	Sport	01	02	Ant.
	Supersport	00	02	Ant.
800	Monster ie	03	04	Ant.
	Supersport	03	04	Ant.
851	851 Biposto	91	92	Ant.
888	888 Strada	94	95	Ant.
900	MH Evoluzione	00	01	Ant.
	Monster ie	00	01	Ant.
	Sport	02		Ant.
	Supersport ie	00	01	Ant.
916	ST4	99	03	Ant.
944	ST2	97	02	Ant.
996	Monster S4R	03	06	Ant.
	ST4 S	99	03	Ant.
	ST4S	05	05	Ant.
1000	Classic Sport Biposto	07		Ant.
	GT	07	10	Ant.
	Monster ie	03	05	Ant.
	Monster S2R	06		Ant.

CC	MODELLO	DA	A	NOTE
1000	Paul Smart	06		Ant.
	Spertclassic Sport	06		Ant.
	Spertclassic Sport S	07		Ant.
	ST3	04	06	Ant.
	Supersport DS	03	06	Ant.

KTM

640	Duke	99	06	Ant.
690	Duke	08	08	Ant.
	SM Prestige	07	08	Ant.
990	Superduke	05	07	Ant.

MOTO GUZZI

750	Breva	03		Ant.
	Nevada Classic	04		Ant.
	Nevada Club	03	04	Ant.
	Nevada Touring	07		Ant.
850	Breva	06		Ant.
	Griso	06	08	Ant.
	Norge	07	08	Ant.
940	Aquila Nera	07	10	Ant.
	Bellagio	07	10	Ant.
1000	V10 Centauro	97	99	Ant.
1100	Breva	05		Ant.
	California Classic	07		Ant.
	California EV	02	06	Ant.
	California EV II	97	01	Ant.
	California Jackal	99	01	Ant.
	California Special	99	01	Ant.
	California Stone	02	06	Ant.
	Griso	05		Ant.
	V11 Le Mans	01	04	Ant.
	V11 Sport	99	06	Ant.
	1200	Breva	08	08
Griso 8V		07	08	Ant.
Norge		06		Ant.
Sport		06	08	Ant.
Sport 8V		09	09	Ant.

MOTO MORINI

1200	Corsaro	05	07	Ant.
	Corsaro Veloce	08	08	Ant.

YAMAHA

125	TDR	89	99	Ant.
	TZR	89	92	Ant.
250	TDR	89	92	Ant.
	TZR	89	92	Ant.
400	SRX	91		Ant.
660	SZR	96		Ant.
750	FZR R	89	92	Ant.
	YZR R	93	96	Ant.
	YZR SP	93	96	Ant.
1000	FZR Exup	89	95	Ant.
	FZR Genesis	87	89	Ant.
1200	XJR	95	97	Ant.
1300	XJR	98	98	Ant.

CC	MODELLO	DA	A	NOTE
----	---------	----	---	------



DR026

- numero fori fissaggio **5**
- diametro esterno **260** mm
- diametro interno **60** mm
- interasse fori **80** mm
- spessore **4** mm
- altezza totale - mm
- diam. fori fissaggio **6.5** mm

APRILIA

125	Scarabeo	07	12	Ant.SX
	Scarabeo (Mot.Piaggio)	04	06	Ant.SX
	Scarabeo (Mot.Rotax)	99	03	Ant.SX
	Sport City	04	07	Ant.SX
150	Scarabeo (Mot.Rotax)	99	03	Ant.SX
200	Scarabeo (Mot.Piaggio)	04	04	Ant.SX
	Scarabeo (Mot.Rotax)	99	03	Ant.SX
	Sport City	04	07	Ant.SX
250	Scarabeo Light	06	08	Ant.SX
	Sport City	06	07	Ant.DX
300	Scarabeo Light	09	10	Ant.DX/SX
400	Scarabeo Light	06	08	Ant.DX/SX
500	Atlantic	01	04	Ant.DX/SX
	Atlantic Sprint	05		Ant.SX
	Scarabeo	03	05	Ant.DX/SX
	Scarabeo Light	06	08	Ant.DX/SX

DERBI

125	Boulevard 4T	07		Ant.SX
	Rambla	08	10	Ant.
250	Rambla	08	08	Ant.
300	Rambla	10	10	Ant.



DR028

- numero fori fissaggio **3**
- diametro esterno **190** mm
- diametro interno **58** mm
- interasse fori **80** mm
- spessore **4** mm
- altezza totale - mm
- diam. fori fissaggio **8.5** mm

APRILIA

50	Area 51	98	00	Post.
	Gulliver	95	98	Ant.
	Gulliver LC	96	98	Ant.
	Mojito	04	08	Ant.
	Mojito Custom	99	03	Ant.
	Mojito Retro	99	03	Ant.
	Rally AC	95	03	Ant.
	Rally LC	96	99	Ant.
	Scarabeo	98	05	Post.
	Scarabeo Di-Tech	01	04	Post.
	SR	93	96	Ant.
	SR Di-Tech	02	03	Ant.
	SR H20 Carb.	00	03	Ant.
	SR H20 Di-Tech	00	03	Ant.
	SR LC	94	96	Ant.
	SR R	04	08	Ant.
	SR Racing	97	99	Ant.
	SR Stealth	97	99	Ant.
	SR Street	03	08	Ant.
	SR www	97	01	Ant.
125	Leonardo	96	01	Post.
	Leonardo ST	01	04	Post.
	Mojito	03	08	Ant.
	Mojito Custom	99	01	Ant.
125	Mojito Retro	99	01	Ant.
	SR	99	01	Ant.
150	Leonardo	96	01	Post.
	Leonardo ST	01	04	Post.
	SR	99	01	Ant.

CC	MODELLO	DA	A	NOTE
----	---------	----	---	------

BETA

50	Ark	96	08	Ant.
	Ark K Serie	98	08	Ant.
	Ark LC	98	08	Ant.
	Ark RR	06		Ant.
	Ark X Type	04		Ant.
	Eikon	99		Ant.

MBK

50	CS Mach G	02		Ant.
	YN Ovetto	97		Ant.
100	YN Ovetto	00		Ant.

YAMAHA

50	CS Jog R	02	10	Ant.
	YN F Neo's 4T	09	10	Ant.
	YN Neo's	97	10	Ant.
100	YN Neo's	00		Ant.



DR029

- numero fori fissaggio **5**
- diametro esterno **220** mm
- diametro interno **60** mm
- interasse fori **80** mm
- spessore **4** mm
- altezza totale - mm
- diam. fori fissaggio **8.5** mm

APRILIA

125	Leonardo	96	01	Ant.SX
	Leonardo ST	02	04	Ant.SX
	Scarabeo (Mot.Rotax)	99	03	Post.
	Sport City	04	07	Post.
150	Leonardo	96	01	Ant.SX
	Leonardo ST	02	04	Ant.SX
	Scarabeo (Mot.Rotax)	99	03	Post.
200	Scarabeo (Mot.Rotax)	99	03	Post.
	Sport City	04	07	Post.
250	Leonardo ST	01	04	Ant.SX
	Sport City	06	07	Post.
300	Leonardo ST	02	04	Ant.SX

DERBI

125	Boulevard 4T	07		Post.
-----	--------------	----	--	-------



DR031

- numero fori fissaggio **5**
- diametro esterno **220** mm
- diametro interno **96** mm
- interasse fori **115** mm
- spessore **4** mm
- altezza totale - mm
- diam. fori fissaggio **6.25** mm

APRILIA

250	Leonardo	02	04	Post.
	Leonardo ST	01	01	Post.
300	Leonardo	02	04	Post.
400	Atlantic Sprint	05	08	Post.
500	Atlantic	01	04	Post.
	Atlantic Sprint	05	08	Post.
	Scarabeo	03	06	Post.

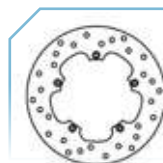

DR032

- numero fori fissaggio **5**
- diametro esterno **240** mm
- diametro interno **125** mm
- interasse fori **140** mm
- spessore **4** mm
- altezza totale - mm
- diam. fori fissaggio **6.5** mm

APRILIA

125	Scarabeo (Mot.Piaggio)	04	06	Post.
200	Scarabeo (Mot.Piaggio)	04	04	Post.

CC	MODELLO	DA	A	NOTE
----	---------	----	---	------

GILERA

125	Nexus	07		Post.
250	Nexus	06	07	Post.
500	Fuoco	07		Post.
	Nexus	03	05	Post.
	Nexus ie	06		Post.

PIAGGIO

125	MP3	07		Post.
	Super Hexagon GT	01	02	Ant.SX
	X8	04	07	Post.
180	Super Hexagon GTX	01	02	Ant.SX
200	X8	04	07	Post.
250	MP3	06		Post.
	X8	05	08	Post.
	X9 Evolution	04	06	Post.versione frenata integrale solo 2004
300	MP3 Hybrid	11		Post.
	MP3 ie	10		Post.
400	Beverly	06		Post.
	MP3	07		Post.
	X8	06	08	Post.
500	Beverly	02	12	Post.
	Beverly Cruiser	07	12	Post.
	X9	01	02	Post.
	X9 Evolution	03	07	Post.

**DR048**

numero fori fissaggio **4**
 Ø diametro esterno **240** mm diam. fori fissaggio **10.5** mm
 Ø diametro interno **105** mm interasse fori **125** mm
 ↳ spessore **4** mm altezza totale - mm

HONDA

125	FES Pantheon 2T	98	02	Ant.SX
	FES Pantheon 4T	03	05	Ant.SX
	SH i	09		
150	FES Pantheon 2T	98	02	Ant.SX
	SH i	09		
250	FES Foresight	98	05	Ant.SX
	NSS Forza EX	05	07	Ant.
	NSS Jazz	00	06	Ant.SX

PEUGEOT

250	SV	01	02	Ant.SX
-----	----	----	----	--------

**DR051**

numero fori fissaggio **6**
 Ø diametro esterno **220** mm diam. fori fissaggio **6.5** mm
 Ø diametro interno **105** mm interasse fori **120** mm
 ↳ spessore **4** mm altezza totale - mm

BENELLI

50	Pepe	98	02	Ant.SX
	Pepe LX	03	09	Ant.SX
100	Pepe	02		Ant.SX

DERBI

50	GP1 Open	06		Ant.SX
250	GP1 i	07	09	Post.

GILERA

50	Runner Purejet	05	07	Ant.
	Runner Purejet ST	08	08	Ant.
	Runner SP	05	08	Ant.
125	Runner VX	05	08	Post.
200	Runner VXR	02	07	Post.
	Runner VXR ST	08	08	Post.

CC	MODELLO	DA	A	NOTE
----	---------	----	---	------

PIAGGIO

50	Liberty 2T	06		Ant.SX	
		97	03	Ant.SX	
	Liberty Sport 2T	06	08	Ant.SX	
	Liberty Sport 4T	06		Ant.SX	
	NRG Power DD	05	13	Ant.SX	
	NRG Power Purejet	05		Ant.SX	
100	Free	02	03	Ant.SX	
125	Liberty	98	03	Ant.SX	
		06		Ant.SX	
	Liberty RST	04	05	Ant.SX	
	Liberty Sport	06		Ant.SX	
	Super Hexagon GT	01	02	Post.	
	Vespa Granturismo	03	06	Ant.SX e Pos	
	Vespa GTV	07		Ant.SX e Pos	
	Vespa LXV	06		Ant.SX	
	150	Liberty	00	03	Ant.SX
	180	Super Hexagon GTX	01	02	Post.
200	Liberty RST	04	07	Ant.SX	
	Liberty Sport	06	07	Ant.SX	
	Vespa Granturismo	03	06	Ant.SX e Post	
250	Vespa GTS	05		Ant.SX ABS e Post.	
300	Vespa GTS Super	08	12	Ant.SX e Post	
	Vespa GTS Super Sport	08	12	Ant.SX e Post	

**DR053**

numero fori fissaggio **5**
 Ø diametro esterno **260** mm diam. fori fissaggio **6.5** mm
 Ø diametro interno **125** mm interasse fori **140** mm
 ↳ spessore **4** mm altezza totale - mm

GILERA

125	Nexus	07		Ant.SX
250	Nexus	06	07	Ant.SX

PIAGGIO

125	Beverly	01	03	Ant.SX e Post.
	Beverly RST	04	06	Ant.SX e Post.
	Beverly Sport	07		Ant.SX e Post.
200	Beverly	01	03	Ant.SX e Post.
250	Beverly Cruiser	07	09	Ant.SX e Post.
	Beverly ie	06	08	Ant.SX e Post.
250	Beverly RST	04	05	Ant.SX e Post.
	Beverly Sport	06	08	Ant.SX e Post.
	Beverly Tourer	08	09	Ant.SX e Post.
	X8	05	08	Ant. dal 2007
	Beverly Tourer ie	09		Ant.SX e Post.
400	Beverly	06		Ant.SX
	X8	06	08	Ant.SX
500	Beverly	02	12	Ant.DX-SX
	Beverly Cruiser	07	12	Ant.DX-SX
	X9	01	02	Ant.SX e Post.
	X9 Evolution	03	07	Ant.SX e Post.dal 2007

CC	MODELLO	DA	A	NOTE
DR058				
				
numero fori fissaggio 3 Ø diametro esterno 190 mm diam. fori fissaggio 8.5 mm Ø diametro interno 58 mm interasse fori 80 mm spessore 4 mm altezza totale - mm				

ATALA

50	Byte	96		Ant.
	Hacker	97		Ant.SX e Post.
	Hacker LC	97		Ant.SX e Post.
	Hacker Racing	97		Ant.SX

BETA

50	Ark AC	97	14	
	Ark LC	97	14	Ant.SX e Post.
	Chrono	95	95	
	Eikon	99	06	Ant.SX e Post.
	Quadra	97	01	Ant.SX e Post.
	Tempo	98	02	Ant.SX e Post.

DERBI

50	Hunter	98		Ant.
----	--------	----	--	------

GILERA

50	Typhoon	94	99	Ant.
	Typhoon X	98	00	Ant.
	Typhoon XR	98	00	Ant.
125	Typhoon	95	98	Ant.
	Typhoon X	98	00	Ant.
	Typhoon XR	98	00	Ant.

KTM

50	Kross	97		
----	-------	----	--	--

MALAGUTI

50	Ciak	00	03	Post.	
	Crosser	95	98	Ant.SX	
	F12 Phantom AC/LC	05		Post. LC doppio disco	
		94	00	Ant. Post. doppio disco dal 1998	
	F12 Phantom RST	01	02	Post.versione LC doppio disco	
	F12 Phantom RST Euro2	02	03	Post.versione LC doppio disco	
	F12 Phantom RST Euro2.3	03	04	Post. LC doppio disco	
	50	F15 Firefox	96	00	Ant.SX Post. doppio disco
		F15 Firefox AC	04	06	Post. LC
		F15 Firefox LC	01	06	Post. LC
F15 Firefox RST		01	02	Post.	
F15 Firefox RST Euro2		02	03	Post.	
F15 Firefox RST Euro2.3		03	04	Post.	
100	Ciak	99	00	Post.	
	F12 Phantom	99	00	Post.	

PEUGEOT

50	Buxy	94	97	Ant.SX
	Elyseo	98	02	Ant.SX
	Looxor	06		Post. TSDI
	Metal-X	02	03	Ant.SX
	Speedake	94	99	Ant.SX
	Squab	95	97	Ant.
	SV Geo	91	95	Ant.
	Trekker	98	08	Ant.
	Vivacity	02	08	Ant.SX
		99	02	Ant.SX
	100	Looxor	01	06
SV L Geo		98	98	Ant.SX
Trekker		98	98	
Vivacity		99	01	Ant.SX

CC	MODELLO	DA	A	NOTE
125	Looxor	03	06	Post.
	SV Geo	91	92	
	SV Geo Executive	93		
250	TKR	06		Ant.SX

DR061				
				
numero fori fissaggio 3 Ø diametro esterno 190 mm diam. fori fissaggio 9 mm Ø diametro interno 68 mm interasse fori 89 mm spessore 4 mm altezza totale - mm				

APRILIA

50	SR R	04	08	Post.
125	Atlantic	03	08	Post.
200	Atlantic	03	02	Post.
250	Atlantic	03	08	Post.

DR063				
				
numero fori fissaggio 5 Ø diametro esterno 240 mm diam. fori fissaggio 6.25 mm Ø diametro interno 105 mm interasse fori 120 mm spessore 4.5 mm altezza totale - mm				

APRILIA

125	Atlantic	03	08	Ant.
200	Atlantic	03	02	Ant.
250	Atlantic	03	08	Ant.

BENELLI

250	Velvet	99	12	Ant.
-----	--------	----	----	------

DR069				
				
numero fori fissaggio 5 Ø diametro esterno 220 mm diam. fori fissaggio 8.5 mm Ø diametro interno 102 mm interasse fori 120 mm spessore 4 mm altezza totale - mm				

APRILIA

50	RS	99	06	Post
	Tuono	03	04	Post
125	RS	96		Post
	Tuono	03	04	Post

DR104				
				
numero fori fissaggio 4 Ø diametro esterno 256 mm diam. fori fissaggio 10.5 mm Ø diametro interno 144 mm interasse fori 166 mm spessore 4 mm altezza totale - mm				

HONDA

600	XL V Transalp	97	99	Ant.SX
650	NX Dominator	88	04	Ant.SX
	XL V Transalp	00	07	Ant.SX
	XR L	93	08	Ant.SX
700	XL V Transalp	08		Ant.SX

CC	MODELLO	DA	A	NOTE
----	---------	----	---	------

**DR106**

numero fori fissaggio **3**
 Ø diametro esterno **190** mm diam. fori fissaggio **10.5** mm
 Ø diametro interno **58** mm interasse fori **80** mm
 spessore **3.5** mm altezza totale - mm

GARELLI

125	Freeland			
150	Freeland			

HONDA

50	Bali	93	03	Ant.
	Shadow	98		Ant.
90	Shadow	98		Ant.
100	Bali	95	03	Ant.
125	Spacy	96		Ant.

MBK

50	CW Booster NG	99	03	Ant.SX
	EW Stunt	00		Ant.
	YQ Nitro	97		Ant. e Post.
100	YQ Nitro	00	02	Ant. e Post.
125	Thunder	01	02	Ant.

SYM

50	Symply II	09	13	Ant.
125	Symply II	09	13	Ant.

YAMAHA

50	BW's Next Generation	00	02	Ant.
	YQ Aerox	97		Ant.e Post
	YQ Aerox R	06		Ant.e Post
100	YQ Aerox	00		Ant.

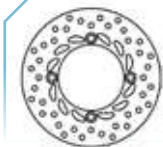
**DR110**

numero fori fissaggio **4**
 Ø diametro esterno **220** mm diam. fori fissaggio **10.2** mm
 Ø diametro interno **105** mm interasse fori **125** mm
 spessore **4** mm altezza totale - mm

HONDA

125	CBR R	03	16	Post.
	XLV Varadero	01	11	Post.
150	CBR R	00	03	Post.
250	XR R	94	04	Post.
	XR R Baja	96		Post.
	XR S	94	04	Post.
400	XR R	95	07	Post.
	XR Supermotard	00	07	Post.
440	XR R	06	07	Post.
500	XR R	83	86	Post.
600	XR R	91	99	Post.
	XR R Dakar	99		Post.

**DR111**

numero fori fissaggio **4**
 Ø diametro esterno **220** mm diam. fori fissaggio **10.2** mm
 Ø diametro interno **105** mm interasse fori **125** mm
 spessore **5** mm altezza totale - mm

HONDA

125	FES Pantheon 4T	03	05	Post.
150	FES Pantheon 4T	03	05	Post.
250	CB Hornet	96	01	Post.
	CBR R	87	89	Post.
	CBR RR	90	94	Post.
	FES Foresight	98	05	Post.

CC	MODELLO	DA	A	NOTE
----	---------	----	---	------

	NSS Jazz	00	06	Post.
	VTR	98		Post.
400	CBR	90	94	Post.
600	CB F Hornet	98	06	Post.
	CB F Hornet S	00	04	Post.
	CBR F	03		Post.
		91	00	Post.
	CBR F Sport	01	02	Post.
	CBR RR	03		Post.
900	CBR 893 RR Fireblade	92	97	Post.
	CBR 919 RR Fireblade	98	99	Post.
	CBR 929 RR Fireblade	00	01	Post.
	CBR 954 RR Fireblade	02	03	Post.
1000	CBR RR Fireblade	04	05	Post.
		06		Post.
	VTR F Firestorm	97	06	Post.
	VTR SP1	00	01	Post.
	VTR SP2	02	05	Post.

PEUGEOT

250	SV	01	02	Post.
-----	----	----	----	-------

TRIUMPH

600	Baby Speed	01	02	Post.
	Daytona	03	07	Post.
	Speed Four	03	06	Post.
	TT	00	03	Post.
650	Daytona	03	06	Post.
675	Daytona	09	10	Post.
	Daytona SE	09	09	Post.
	Daytona Triple	06	08	Post.
	Street triple	07	08	Post.
	Street triple R	09	09	Post.
900	Street Triple T509	97	98	Post.
950	Daytona T595	96	98	Post.
955	Daytona	99	06	Post.
	Street triple	99	04	Post.
1050	Street Triple S	05	07	Post.

**DR112**

numero fori fissaggio **4**
 Ø diametro esterno **240** mm diam. fori fissaggio **10.5** mm
 Ø diametro interno **105** mm interasse fori **125** mm
 spessore **5** mm altezza totale - mm

HONDA

125	SH i	09		
150	SH i	10	16	Post.
250	NSS Forza	05	07	Post.
400	CB Four	97	98	Post.
	CB SF Superfour	92	97	Post.
	CB-1	89	90	Post.
	FJS Silver Wing	06	08	Post.
500	CB	97	03	Post.
600	FJS Silver Wing	01	08	Post.
	XL V Transalp	91	99	Post.
650	XL V Transalp	00	07	Post.
	XRV Africa Twin	88	89	Post.
700	XL V Transalp	08	11	Post.
750	CB F	92	02	Post.
900	CB F Hornet	01		Post.

CC	MODELLO	DA	A	NOTE
----	---------	----	---	------



DR125

- ∅ diametro esterno **220** mm
- ∅ diametro interno **54** mm
- ↳ spessore **4.5** mm
- numero fori fissaggio **4**
- diam. fori fissaggio **8.5** mm
- interasse fori **76** mm
- ┌ altezza totale - mm

MBK

125	XN Doodo	00	02	Ant.SX
	YP E Skyliner	03	04	Ant.SX
	YP Skyliner	98	02	Ant.SX
150	XN Doodo	00	02	Ant.SX
	YP Skyliner	00	02	Ant.SX
180	YP E Skyliner	03	06	Ant.SX

YAMAHA

125	XN Teo's	00	03	Ant.SX
	YP E Majesty	03	06	Ant.SX
	YP Majesty	98	02	Ant.SX
150	YP Majesty	00	02	Ant.SX
180	YP E Majesty	03	06	Ant.SX



DR126

- ∅ diametro esterno **190** mm
- ∅ diametro interno **63** mm
- ↳ spessore **5** mm
- numero fori fissaggio **3**
- diam. fori fissaggio **8.5** mm
- interasse fori **80** mm
- ┌ altezza totale - mm

MBK

125	YP E Skyliner	03	04	Post.
	YP Skyliner	01	02	Post.
150	YP Skyliner	00	02	Post.
180	YP E Skyliner	03	06	Post.

YAMAHA

125	YP E Majesty	03	06	Post.
	YP Majesty	01	02	Post.
150	YP Majesty	00	02	Post.
180	YP E Majesty	03	06	Post.

CC	MODELLO	DA	A	NOTE
----	---------	----	---	------



DR128

- ∅ diametro esterno **240** mm
- ∅ diametro interno **92** mm
- ↳ spessore **5** mm
- numero fori fissaggio **4**
- diam. fori fissaggio **10.5** mm
- interasse fori **114** mm
- ┌ altezza totale - mm

MBK

125	VP City Liner	08	10	Post.
	YP Skycruiser	06	10	Post.
300	XC Kiiibre	03	04	Post.

YAMAHA

125	VP X-City	08	15	Post.
	YP R X-Max	06	16	Post.
250	VP X-City	07	15	Post.
	YP R X-Max	05	16	Post.
300	VP R Versity	03	05	Post.
	XC Versity	03	06	Post.



DR131

- ∅ diametro esterno **220** mm
- ∅ diametro interno **105** mm
- ↳ spessore **4** mm
- numero fori fissaggio **4**
- diam. fori fissaggio **10.2** mm
- interasse fori **125** mm
- ┌ altezza totale - mm

HONDA

125	NES @ Chiocciola	00	06	Ant.SX
	PES PS i	06		Ant.SX
	SES Dylan	01	06	Ant.SX
	SH	01	04	Ant.SX
	SH i	05	08	Ant.SX
150	FES Pantheon 4T	03	05	Ant.SX
	NES @ Chiocciola	00	06	Ant.SX
	SES Dylan	01	06	Ant.SX
	SH	01	04	Ant.SX
	SH i	05	09	Ant.SX

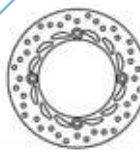

DR132

- ∅ diametro esterno **256** mm
- ∅ diametro interno **144** mm
- ↳ spessore **4** mm
- numero fori fissaggio **4**
- diam. fori fissaggio **10.5** mm
- interasse fori **166** mm
- ┌ altezza totale - mm

HONDA

700	XL V Transalp	08		Ant.DX
-----	---------------	----	--	--------

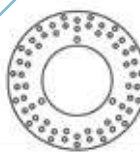

DR133

- ∅ diametro esterno **230** mm
- ∅ diametro interno **116** mm
- ↳ spessore **5** mm
- numero fori fissaggio **3**
- diam. fori fissaggio **8.5** mm
- interasse fori **136** mm
- ┌ altezza totale - mm

ITALJET

125	Jupiter	02		Post.
250	Jupiter	02	03	Post.

MBK

250	YP Skyliner	01	04	Post.
-----	-------------	----	----	-------

YAMAHA

250	YP Majesty	00	06	Post.
-----	------------	----	----	-------

CC	MODELLO	DA	A	NOTE
----	---------	----	---	------

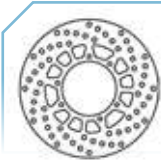

DR134
 numero fori fissaggio **6**
 Ø diametro esterno **220** mm diam. fori fissaggio **6.25** mm
 Ø diametro interno **86** mm interasse fori **102** mm
 spessore **4** mm altezza totale - mm

YAMAHA

600	XT	87	90	Post.
	XT E	92	03	Post.
	XT Z Tenere	88	90	Post.
660	XT Z Tenere	91	98	Post.



DR135
 numero fori fissaggio **6**
 Ø diametro esterno **245** mm diam. fori fissaggio **8.5** mm
 Ø diametro interno **115** mm interasse fori **133** mm
 spessore **4** mm altezza totale - mm

MBK

250	YP Skyliner	01	04	Ant.DX
-----	-------------	----	----	--------

YAMAHA

250	YP Majesty	00	06	Ant.DX
		96	98	Ant.DX
	YP Majesty DX	98	00	Ant.DX

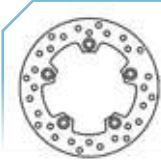

DR137
 numero fori fissaggio **5**
 Ø diametro esterno **210** mm diam. fori fissaggio **10.5** mm
 Ø diametro interno **109** mm interasse fori **132** mm
 spessore **5** mm altezza totale - mm

KAWASAKI

250	SC Epsilon	02		Post.
-----	------------	----	--	-------

SUZUKI

250	AN Burgman	98	02	Post.
400	AN Burgman	99	02	Post.

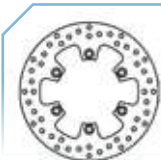

DR138
 numero fori fissaggio **6**
 Ø diametro esterno **260** mm diam. fori fissaggio **10.5** mm
 Ø diametro interno **121** mm interasse fori **142** mm
 spessore **4** mm altezza totale - mm

KAWASAKI

250	SC Epsilon	02		Ant.SX
-----	------------	----	--	--------

SUZUKI

250	AN Burgman	03	06	Ant.SX
		98	02	Ant.SX
400	AN Burgman	99	02	Ant.SX

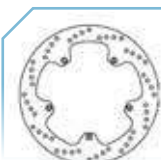

DR148
 numero fori fissaggio **5**
 Ø diametro esterno **280** mm diam. fori fissaggio **6.5** mm
 Ø diametro interno **155** mm interasse fori **170** mm
 spessore **4** mm altezza totale - mm

APRILIA

50	RS	99	06	Ant.SX
	Tuono	04	04	Ant.SX

MBK

50	X-Power	03	10	Ant.SX
----	---------	----	----	--------

YAMAHA

50	TZR	03	16	Ant.SX
----	-----	----	----	--------

CC	MODELLO	DA	A	NOTE
----	---------	----	---	------



DR150
 numero fori fissaggio **5**
 Ø diametro esterno **270** mm diam. fori fissaggio **8.5** mm
 Ø diametro interno **128** mm interasse fori **146** mm
 spessore **5** mm altezza totale - mm

MBK

300	XC Kilibre	03	04	Ant.DX
-----	------------	----	----	--------

Yamaha

300	XC Versity	03	06	Ant.DX
-----	------------	----	----	--------



DR151
 numero fori fissaggio **6**
 Ø diametro esterno **267** mm diam. fori fissaggio **8.5** mm
 Ø diametro interno **132** mm interasse fori **150** mm
 spessore **4.5** mm altezza totale - mm

YAMAHA

500	XP T-Max	01	11	Post.
-----	----------	----	----	-------



DR152
 numero fori fissaggio **6**
 Ø diametro esterno **267** mm diam. fori fissaggio **8.5** mm
 Ø diametro interno **132** mm interasse fori **150** mm
 spessore **5** mm altezza totale - mm

YAMAHA

350	RD	83	92	Ant. e Post.
	RD R	92	95	Ant. e Post.
400	FZ	85		Ant.
	XS	82	82	Ant.
550	XZ	82	84	Ant.
600	FZ	87	88	Ant.
	SRX	86	87	Ant.
	XJ	94	91	Ant.
650	XJ Turbo	82	82	Ant.
700	FZX	86	87	Ant.
750	FZ	87	88	Ant.
			91	Post.
	FZR Genesis	87	87	Post.
	XV Virago	92	93	Ant.
900	XJ F	87	92	Ant.
	XJ S Diversion	95	03	Post.
1000	FZR Genesis	87	88	Post.
	FZS Fazer	01	05	Post.
	XV Virago	86	86	Ant.
	XV Virago SE	88	88	Ant.
1100	BT Bulldog	02	06	Post.
	XV	99	99	Post.
	XV Virago	89	93	Ant.
	XVS Dragstar	99	01	Post.
1200	XJR	95	98	Post.
1300	FJR	01	10	Post.
	XJR	98	16	Post.
1700	MT-01	07	10	Post.DX

CC	MODELLO	DA	A	NOTE
----	---------	----	---	------



DR156

- numero fori fissaggio **6**
- ∅ diametro esterno **300** mm
- ∅ diametro interno **105** mm
- ↳ spessore **4** mm
- diam. fori fissaggio **6.25** mm
- interasse fori **120** mm
- altezza totale - mm

APRILIA

650	Pegaso	91	96	Ant.SX
	Pegaso 3	97	00	Ant.SX
	Pegaso ie	01	04	Ant.SX
660	Pegaso Trail	06	08	Ant.SX

HUSQVARNA

650	TR Strada	12	13	Ant.
	TR Terra	12	13	Ant.



DR157

- numero fori fissaggio **6**
- ∅ diametro esterno **300** mm
- ∅ diametro interno **105** mm
- ↳ spessore **4** mm
- diam. fori fissaggio **6.25** mm
- interasse fori **120** mm
- altezza totale - mm

BMW

650	F650CS Scarver	00	07	Ant.
	F650GS	99	07	Ant.
		11		Ant.
	F650GS Dakar	04	07	Ant.
		99	03	Ant.
F650ST	97	00	Ant. Ruota 18	
G650 XChallenge	07	09	Ant.	
G650 XCountry	07	09	Ant.	
G650GS	09	15	Ant.	



DR165

- numero fori fissaggio **6**
- ∅ diametro esterno **282** mm
- ∅ diametro interno **132** mm
- ↳ spessore **4** mm
- diam. fori fissaggio **8.5** mm
- interasse fori **150** mm
- altezza totale - mm

YAMAHA

500	XP T-Max	01	03	Ant.
600	XT E	95		Ant.

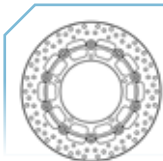

DR184FTA

- numero fori fissaggio **5**
- ∅ diametro esterno **298** mm
- ∅ diametro interno **132** mm
- ↳ spessore **5** mm
- diam. fori fissaggio **8.5** mm
- interasse fori **132** mm
- altezza totale - mm

YAMAHA

600	FZ6	04	06	Ant.
	FZ6 Fazer	04	06	Ant.
	FZ6 Fazer S2	07	09	Ant.
	FZ6 S2	07	09	Ant.
	XJ6-F Diversion	09	15	Ant.
	XJ6-S Diversion	09	15	Ant.
	YZF R6	03	04	Ant.
660	MT-03	06	12	Ant.

CC	MODELLO	DA	A	NOTE
----	---------	----	---	------

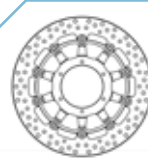

DR185FTA

- numero fori fissaggio **6**
- ∅ diametro esterno **310** mm
- ∅ diametro interno **94** mm
- ↳ spessore **5** mm
- diam. fori fissaggio **6.5** mm
- interasse fori **110** mm
- altezza totale **12.5** mm

HONDA

600	CBR RR	03	16	Ant.DX/SX
1000	CBR RR	04	05	Ant.DX/SX



DR215

- numero fori fissaggio **5**
- ∅ diametro esterno **276** mm
- ∅ diametro interno **174** mm
- ↳ spessore **5** mm
- diam. fori fissaggio **10.5** mm
- interasse fori **198** mm
- altezza totale - mm

BMW

850	R850GS	96	00	Post.
				Post. ABS
	R850R	04	06	Post.
		94	02	Post. ABS
		96		Post. Ruote a raggi
R850RT	06		Post.	
1100	R1100GS	93	99	Post.
				Post. ABS
	R1100R	93	01	Post.
				Post. Ruote a raggi
	R1100RT	94	01	Post.
				Post. ABS
	R1100S	00	03	Post.
		06	Post. ABS	
96		00	Post.	
1150	R1150GS	01	04	Post. ABS
		03	06	Post.
		98	01	Post.
			Post. ABS	
	R1150GS Adventure	03	06	Post.
	R1150R	01	06	Post.
	R1150R Rockster	03	06	Post.
R1150RS	01	04	Post. ABS	
R1150RT	00	04	Post. ABS	



DR216

- numero fori fissaggio **5**
- ∅ diametro esterno **305** mm
- ∅ diametro interno **181** mm
- ↳ spessore **5** mm
- diam. fori fis. **14x16.5** mm
- interasse fori **203.5** mm
- altezza totale - mm

BMW

850	R850C	97	00	Ant.
	R850GS	96	00	Ant.
	R850R	94	96	Ant.
	R850RT	96	01	Ant.
1100	R1100GS	93	99	Ant.
	R1100R	93	96	Ant.
	R1100RT	94	01	Ant.
1150	R1150GS	01	06	Ant.
1200	K1200LT	97	00	Ant.
	K1200RS	96	00	Ant.
	R1200C	00	04	Ant.
	R1200CL	03	03	Ant.

CC	MODELLO	DA	A	NOTE
----	---------	----	---	------

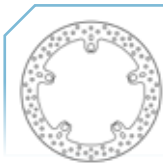
**DR217**

numero fori fissaggio **5**
 Ø diametro esterno **305** mm diam. fori fis. **14x16.5** mm
 Ø diametro interno **181** mm interasse fori **203.5** mm
 spessore **5** mm altezza totale - mm

BMW

850	R850RT	01	04	Ant.
1100	R1100S	01	06	Ant.
1150	R1150R	01	06	Ant.
	R1150R Rockster	03	06	Ant.
	R1150RS	01	05	Ant.
	R1150RT	01	05	Ant.
1200	HP2 Megamoto	07	08	Ant.
	K1200LT	00	09	Ant.
	K1200R	05	07	Ant. Pinze Tokico:
		08		Ant.
	R1200R	06	08	Ant.
	R1200RT	05	08	Ant.
R1200S	06	08	Ant.	
1300	R1200ST	05	08	Ant.
	K1300GT	09	09	Ant.
	K1300R	09	09	Ant.
	K1300S	09	09	Ant.

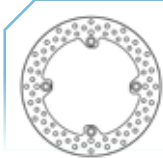
**DR228**

numero fori fissaggio **4**
 Ø diametro esterno **256** mm diam. fori fissaggio **10.5** mm
 Ø diametro interno **144** mm interasse fori **166** mm
 spessore **5** mm altezza totale - mm

HONDA

750	XRV Africa Twin	90	03	Post.
1000	XR V Varadero	99	02	Post. no ABS

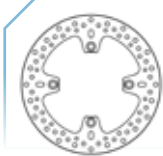
**DR259**

numero fori fissaggio **4**
 Ø diametro esterno **260** mm diam. fori fissaggio **10.5** mm
 Ø diametro interno **121** mm interasse fori **142** mm
 spessore **4.5** mm altezza totale - mm

SUZUKI

650	AN Burgman	03	03	Ant.
-----	------------	----	----	------

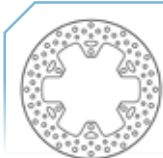
**DR272**

numero fori fissaggio **6**
 Ø diametro esterno **245** mm diam. fori fissaggio **8.5** mm
 Ø diametro interno **115** mm interasse fori **133** mm
 spessore **5** mm altezza totale - mm

YAMAHA

660	XT R	04	16	Post.
	XT X	04	16	Post.
	XT Z Tenere	08	16	Post.

CC	MODELLO	DA	A	NOTE
----	---------	----	---	------

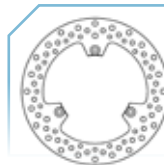
**DR273**

numero fori fissaggio **3**
 Ø diametro esterno **267** mm diam. fori fissaggio **8.5** mm
 Ø diametro interno **132** mm interasse fori **150** mm
 spessore **5** mm altezza totale - mm

MBK

400	YP Skyliner	04	04	Post.
-----	-------------	----	----	-------

YAMAHA

400	YP Majesty	04	08	Post.
		09	13	Post. ABS

**DR286**

numero fori fissaggio **5**
 Ø diametro esterno **265** mm diam. fori fissaggio **10.5** mm
 Ø diametro interno **136.5** mm interasse fori **160** mm
 spessore **5** mm altezza totale - mm

BMW

700	F700GS	13	15	Post.
800	F650GS	07	12	Post.
	F800GS	08	15	Post.
	F800GT	13	15	Post.
	F800R	09	14	Post.
	F800S	06	10	Post.
	F800ST	06	12	Post.
	1000	S1000XR	15	17
1200	HP2	05	09	Post.
	K1200R	07	10	Post.
	K1200S	05	08	Post.
	R1200GS	02	12	Post.
	R1200GS Adventure	05	12	Post.
	R1200R	07	14	Post.
	R1200RT	05	13	Post.
	R1200ST	03	08	Post.
1300	K1300R	09	15	Post.
	K1300S	09	15	Post.

HUSQVARNA

900	Nuda	12	13	Post.
	Nuda R	12	14	Post.

CC	MODELLO	DA	A	NOTE
----	---------	----	---	------

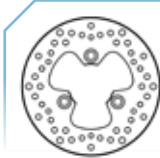

DR289

- numero fori fissaggio **3**
- ∅ diametro esterno **180** mm
- ∅ diametro interno **58** mm
- ↳ spessore **4** mm
- diam. fori fissaggio **10.5** mm
- interasse fori **80** mm
- altezza totale - mm

KYMCO

50	30 mm	05		Ant.SX
	Cobra Cross	00	06	Ant.SX
	Cobra Racer	00	06	Ant.SX
	Dink	98	03	Ant.DX
	Super 9	00		Post.
	Top Boy	97	06	Ant.SX
	Vitality	05	06	Ant.SX
	Vitality Cross	07		Ant.SX
	Vitality Sports	07		Ant.SX
	Yup	02		Ant.SX
	ZX Fever	99	06	Ant.SX
125	Agility R12	06		Ant.SX
	Dink Classic	02	05	Post.
	Dink LX	97	01	Ant.DX e Post.
150	Dink	97	01	Ant.SX e Post.
	Dink Classic	02	04	Post.
	Dink LX	97	01	Ant.SX e Post.
200	Dink Classic	03	06	Post.
250	People S	06	07	Post.

KYMCO QUAD

90	MAXXER	05	06	Post.
----	--------	----	----	-------

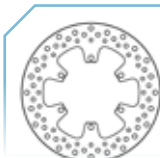

DR309

- numero fori fissaggio **6**
- ∅ diametro esterno **240** mm
- ∅ diametro interno **105** mm
- ↳ spessore **4** mm
- diam. fori fissaggio **6.5** mm
- interasse fori **120** mm
- altezza totale - mm

GILERA

125	Runner VX	05	14	Ant.
200	Runner VXR	05	11	Ant.

PIAGGIO

125	MP3	06	08	Ant.
	MP3 Hybrid	09	12	Ant.
	MP3 ie	08	12	Ant.
250	MP3	06	09	Ant.
	MP3 LT	09	09	Ant.
300	MP3 Hybrid	10	15	Ant.
	MP3 ie	10	15	Ant.
	MP3 LT ie	10	15	Ant.
	MP3 Touring ie	10	15	Ant.
400	MP3 ie	07	11	Ant.
	MP3 LT ie	09	12	Ant.
	MP3 Touring ie	11	12	Ant.
500	MP3 ie	09	10	Ant.
	MP3 Touring ie	11	13	Ant.
	MP3 Touring LT ie	11	13	Ant.

CC	MODELLO	DA	A	NOTE
----	---------	----	---	------



DR315FTA

- numero fori fissaggio **5**
- ∅ diametro esterno **330** mm
- ∅ diametro interno **72** mm
- ↳ spessore **5** mm
- diam. fori fissaggio **8.5** mm
- interasse fori **90** mm
- altezza totale - mm

DUCATI

1000	Desmosedici RR	08	08	Ant.
1098	1098	07	08	Ant.
	1098 S	07	08	Ant.
1100	Streetfighter	10	10	Ant.
	Streetfighter S	10	10	Ant.
1198	1098 R	07	09	Ant.
	1198	09	10	Ant.
	1198 S	09	10	Ant.



DR317

- numero fori fissaggio **5**
- ∅ diametro esterno **260** mm
- ∅ diametro interno **105** mm
- ↳ spessore **5** mm
- diam. fori fissaggio **10.6** mm
- interasse fori **130** mm
- altezza totale - mm

KYMCO

250	Xciting	05	05	Ant.DX
	Xciting i	06	07	Ant.DX
300	Xciting i	08	09	Ant.DX
500	Xciting	05	05	Ant.DX
	Xciting i	06	09	Ant.DX



DR318

- numero fori fissaggio **5**
- ∅ diametro esterno **260** mm
- ∅ diametro interno **105** mm
- ↳ spessore **5** mm
- diam. fori fissaggio **10.6** mm
- interasse fori **130** mm
- altezza totale - mm

KYMCO

250	Xciting	05	05	Ant.SX
	Xciting i	06	07	Ant.SX
300	Xciting i	08	09	Ant.SX
500	Xciting	05	05	Ant.SX
	Xciting i	06	09	Ant.SX



DR319

- numero fori fissaggio **5**
- ∅ diametro esterno **240** mm
- ∅ diametro interno **125** mm
- ↳ spessore **5** mm
- diam. fori fissaggio **10.6** mm
- interasse fori **150** mm
- altezza totale - mm

KYMCO

250	Xciting	05	05	Post.
	Xciting i	06	07	Post.
500	Xciting	05	05	Post.
	Xciting i	06	09	Post.

CC	MODELLO	DA	A	NOTE
----	---------	----	---	------



DR330
 numero fori fissaggio **5**
 Ø diametro esterno **260** mm diam. fori fissaggio **10.5** mm
 Ø diametro interno **88** mm interasse fori **110** mm
 ↳ spessore **4** mm I altezza totale - mm

KYMCO

50	People S 2T	05	08	Ant.SX
	People S 4T	06	08	Ant.SX
125	Agility R16	08		Ant.SX
	People S	05	08	Ant.SX
150	Agility R16	08		Ant.SX
200	People S	05	07	Ant.SX
250	People S	06	07	Ant.SX
	People S ie	06	07	Ant.SX



DR331
 numero fori fissaggio **5**
 Ø diametro esterno **260** mm diam. fori fissaggio **10.5** mm
 Ø diametro interno **88** mm interasse fori **110** mm
 ↳ spessore **4** mm I altezza totale - mm

KYMCO

125	People S	07	08	Post.
200	People S	07	07	Post.
250	People	03	04	Ant.DX e Post.
	People S	06	07	Ant.DX e Post.
	People S ie	06	07	Ant.DX e Post.



DR403
 numero fori fissaggio **5**
 Ø diametro esterno **200** mm diam. fori fissaggio **10.5** mm
 Ø diametro interno **58** mm interasse fori **80** mm
 ↳ spessore **4** mm I altezza totale - mm

KYMCO

125	B&W	00	06	Post.
	Dink	06		Post.
	Grand Dink	01	04	Post.
150	B&W	00	06	Post.
	Grand Dink	01	04	Post.
200	Dink i	06		Post.
250	B&W	00	03	Post.
	Grand Dink	01	06	Post.
	Yup	03	06	Post.

CC	MODELLO	DA	A	NOTE
----	---------	----	---	------

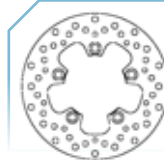

DR405
 numero fori fissaggio **5**
 Ø diametro esterno **210** mm diam. fori fissaggio **10.5** mm
 Ø diametro interno **90** mm interasse fori **110** mm
 ↳ spessore **5** mm I altezza totale - mm

SUZUKI

400	AN Burgman	07	15	Post.
-----	------------	----	----	-------



DR406
 numero fori fissaggio **4**
 Ø diametro esterno **220** mm diam. fori fissaggio **10.5** mm
 Ø diametro interno **58** mm interasse fori **78** mm
 ↳ spessore **3.5** mm I altezza totale - mm

HONDA

110	NSC Vision	11	16	Ant. Ruota 14
		12	14	Ant. Ruota 16
125	PCX	12	16	Ant.
		12	16	Ant.

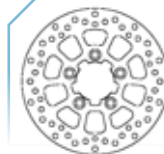

DR407
 numero fori fissaggio **5**
 Ø diametro esterno **220** mm diam. fori fissaggio **10.5** mm
 Ø diametro interno **58** mm interasse fori **80** mm
 ↳ spessore **4** mm I altezza totale - mm

KYMCO

50	B&W	02	06	Ant.DX
	Dink Classic	03		Ant.DX
	Grand Dink	04	15	Ant.DX
125	B&W	00	06	Ant.DX
	Dink Classic	02	05	Ant.DX
	Grand Dink	01	04	Ant.DX
	Movie XL	01	05	Ant.DX
150	B&W	00	06	Ant.DX
	Dink Classic	02	04	Ant.DX
	Grand Dink	01	04	Ant.DX
	Movie XL	01	06	Ant.DX
200	Dink Classic	03	06	Ant.DX
250	B&W	00	03	Ant.DX
	Grand Dink	01	06	Ant.DX
	Yup	03	06	Ant.DX
300	Grand Dink i	12	15	Ant.DX

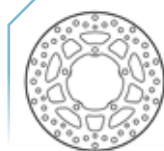

DR409
 numero fori fissaggio **5**
 Ø diametro esterno **220** mm diam. fori fissaggio **8.5** mm
 Ø diametro interno **82** mm interasse fori - mm
 ↳ spessore **4** mm I altezza totale - mm

MBK

125	XC Flame	04	06	Ant.
-----	----------	----	----	------

YAMAHA

125	BW's	10	13	Ant.
	NXC Cygnus X	04	06	Ant.



CC	MODELLO	DA	A	NOTE
----	---------	----	---	------



DR410
 numero fori fissaggio **5**
 Ø diametro esterno **220** mm diam. fori fissaggio **8.5** mm
 Ø diametro interno **82** mm interasse fori - mm
 ↳ spessore **4** mm I altezza totale - mm

MBK

125	XC Flame	07	12	Ant.
-----	----------	----	----	------

YAMAHA

125	NXC Cygnus X	07	13	Ant.
	XC R Majesty S	14		Post.



DR412
 numero fori fissaggio **3**
 Ø diametro esterno **226** mm diam. fori fissaggio **10.5** mm
 Ø diametro interno **58** mm interasse fori **80** mm
 ↳ spessore **3.5** mm I altezza totale - mm

KYMCO

50	Looker	07	08	Ant.
	People 2T	99	14	Ant.
125	Looker S	07	08	Ant.
	People	99	14	Ant.
150	People	99	04	Ant.



DR414
 numero fori fissaggio **5**
 Ø diametro esterno **226** mm diam. fori fissaggio **10.5** mm
 Ø diametro interno **59** mm interasse fori **88** mm
 ↳ spessore **4** mm I altezza totale - mm

PEUGEOT

50	Tweet	10	12	Ant. 4T per mod. con tamburo Post.
125	Tweet	10	13	Ant.
150	Tweet	10	12	Ant. 4T per mod. con tamburo Post.

SYM

50	Jet4 R	11	15	Ant.
	Symphony S	10	15	Ant. 4T per mod. con disco posteriore
125	Jet V	12	13	Ant.
	Jet4	10	15	Ant.
	Symphony S	10	15	Ant. 4T per mod. con disco posteriore
150	Symphony S	10	15	Ant. 4T per mod. con disco posteriore



DR415
 numero fori fissaggio **6**
 Ø diametro esterno **230** mm diam. fori fissaggio **10.5** mm
 Ø diametro interno **120** mm interasse fori - mm
 ↳ spessore **5** mm I altezza totale - mm

KAWASAKI

500	KLE	91	07	Post.
650	KL	89	92	Post.
	KLR	87	04	Post.



DR417
 numero fori fissaggio **3**
 Ø diametro esterno **240** mm diam. fori fissaggio **10.5** mm
 Ø diametro interno **89** mm interasse fori **110** mm
 ↳ spessore **4.5** mm I altezza totale - mm

SUZUKI

125	UH Burgman	07	13	Ant. e Post.
200	UH Burgman	07	13	Ant. e Post.

CC	MODELLO	DA	A	NOTE
----	---------	----	---	------



DR418
 numero fori fissaggio **4**
 Ø diametro esterno **240** mm diam. fori fissaggio **10.5** mm
 Ø diametro interno **92** mm interasse fori - mm
 ↳ spessore **5** mm I altezza totale - mm

YAMAHA

125	YP R X-Max	11	16	Post.con ABS
250	YP R X-Max	11	16	Post.con ABS



DR419
 numero fori fissaggio **5**
 Ø diametro esterno **240** mm diam. fori fissaggio **10.5** mm
 Ø diametro interno **89** mm interasse fori **160** mm
 ↳ spessore **5** mm I altezza totale - mm

KYMCO

125	Downtown i	09	15	Post.
200	Downtown i	10	15	Post.
300	Downtown i	09	15	Post.



DR422
 numero fori fissaggio **4**
 Ø diametro esterno **250** mm diam. fori fissaggio **10.5** mm
 Ø diametro interno **117.5** mm interasse fori **138** mm
 ↳ spessore **5** mm I altezza totale - mm

SUZUKI

650	AN Burgman	03	03	Post.
-----	------------	----	----	-------



DR423
 numero fori fissaggio **5**
 Ø diametro esterno **250** mm diam. fori fissaggio **10.5** mm
 Ø diametro interno **118** mm interasse fori **138** mm
 ↳ spessore **5.5** mm I altezza totale - mm

SUZUKI

650	AN Burgman	04	15	Post. ABS
-----	------------	----	----	-----------



DR428
 numero fori fissaggio **4**
 Ø diametro esterno **260** mm diam. fori fissaggio **10.5** mm
 Ø diametro interno **141** mm interasse fori **162** mm
 ↳ spessore **5** mm I altezza totale - mm

KAWASAKI

1000	KLV	04	05	Post.
------	-----	----	----	-------

SUZUKI

650	DL V-Strom	04	15	Post.
	DL V-Strom XT	15		Post.
1000	DL V-Strom	02	11	Post.
		14	15	Post.



DR430
 numero fori fissaggio **5**
 Ø diametro esterno **270** mm diam. fori fissaggio **10.5** mm
 Ø diametro interno **150** mm interasse fori **175** mm
 ↳ spessore **5** mm I altezza totale - mm

KAWASAKI

800	Z800	14		Ant.
-----	------	----	--	------

CC	MODELLO	DA	A	NOTE
----	---------	----	---	------



DR434
 numero fori fissaggio **6**
 Ø diametro esterno **276** mm diam. fori fissaggio **10.5** mm
 Ø diametro interno **144** mm interasse fori **166** mm
 ↳ spessore **6** mm ↑ altezza totale - mm

HONDA

400	SW-T	09	14	Ant.
600	FJS Silver Wing	03	08	Ant. ABS
		07	08	Ant. no ABS
	SW-T	09	16	Ant.



DR435
 numero fori fissaggio **5**
 Ø diametro esterno **282** mm diam. fori fissaggio **10.5** mm
 Ø diametro interno **132** mm interasse fori **166** mm
 ↳ spessore **5** mm ↑ altezza totale - mm

YAMAHA

530	XP T-Max	12		Post.
-----	----------	----	--	-------



DR436
 numero fori fissaggio **6**
 Ø diametro esterno **296** mm diam. fori fissaggio **10.5** mm
 Ø diametro interno **144** mm interasse fori - mm
 ↳ spessore **5** mm ↑ altezza totale - mm

HONDA

600	VT C Shadow	93	00	Ant.SX
750	VF C Shadow	83	83	Ant.SX



DR440FTI
 numero fori fissaggio **6**
 Ø diametro esterno **305** mm diam. fori fissaggio **9** mm
 Ø diametro interno **118** mm interasse fori **134** mm
 ↳ spessore **5** mm ↑ altezza totale - mm

BMW

850	R850R	94	02	Ant.
	R850RT	96	01	Ant.
1000	K1	88	93	Ant.
	K100RS	89	92	Ant.
1100	K1100LT	89	99	Ant.
	K1100RS	92	96	Ant.
	R1100R	93	01	Ant.
	R1100RT	94	01	Ant.

CC	MODELLO	DA	A	NOTE
----	---------	----	---	------

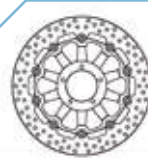

DR442FTA
 numero fori fissaggio **5**
 Ø diametro esterno **320** mm diam. fori fissaggio **8.5** mm
 Ø diametro interno **72** mm interasse fori **90** mm
 ↳ spessore **4.5** mm ↑ altezza totale - mm

DUCATI

749	749	03	06	Ant.
796	Monster 796	10	14	Ant.
821	Hypermotard	13	15	Ant.
848	Streetfighter	11	15	Ant.
939	Hypermotard	16		Ant.
	Hypermotard SP	16		Ant.
	Hyperstrada	16		Ant.
1100	Monster	09	10	Ant.
	Monster Evo	11	13	Ant.
1200	Diavel	11	14	Ant.
	Diavel Strada	13	14	Ant.
	Monster	14	15	Ant.
	Multistrada	10	12	Ant.
	Multistrada S	11	13	Ant.
1262	XDiavel	16		Ant.
	XDiavel S	16		Ant.

DR443FTA
 numero fori fissaggio **6**
 Ø diametro esterno **330** mm diam. fori fissaggio **8.5** mm
 Ø diametro interno **64** mm interasse fori **80** mm
 ↳ spessore **4.5** mm ↑ altezza totale - mm

APRILIA

1000	RSV4 Factory	09	10	Ant. maggiorato 330mm
	RSV4 Factory APRC	11	14	Ant. maggiorato 330mm
	RSV4R	10	10	Ant. maggiorato 330mm
	RSV4R APRC	11	14	Ant. maggiorato 330mm
	Tuono V4R	11	12	Ant. maggiorato 330mm
	Tuono V4R APRC	11	14	Ant. maggiorato 330mm



DR451
 numero fori fissaggio **5**
 Ø diametro esterno **240** mm diam. fori fissaggio **6.5** mm
 Ø diametro interno **125** mm interasse fori **140** mm
 ↳ spessore **4** mm ↑ altezza totale - mm

BENELLI

250	Adiva	06		Ant. Post.
-----	-------	----	--	------------

DERBI

125	GP	06		Post.
-----	----	----	--	-------

GILERA

125	DNA	00	01	
180	DNA	00	03	

PIAGGIO

125	X9	01	02	Ant.DX/SX e Post.
		03	04	Ant.DX/SX e Post.
		05	07	Ant.DX/SX e Post.
180	X9 Amalfi	00	03	Ant.SX e Post.
200	X9	02	03	Ant.DX/SX e Post.
		02	03	Ant.DX/SX e Post.
250	X9 (mot.Honda)	00	01	Ant.DX/SX e Post.
		04	06	Ant.DX/SX e Post.



CC	MODELLO	DA	A	NOTE
----	---------	----	---	------

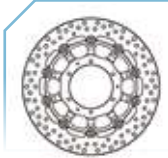

DR452FTA

- numero fori fissaggio **6**
- ∅ diametro esterno **296** mm
- ∅ diametro interno **94** mm
- ↳ spessore **4.5** mm
- diam. fori fissaggio **6.5** mm
- interasse fori **140** mm
- altezza totale - mm

HONDA

250	CBR R	11	14	Ant.
300	CBR R	15		Ant.
600	CBF F	06		Ant.
	CBF N	06		Ant.

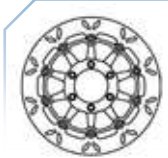

DS178FTA

- numero fori fissaggio **6**
- ∅ diametro esterno **320** mm
- ∅ diametro interno **78** mm
- ↳ spessore **5** mm
- diam. fori fissaggio **10.5** mm
- interasse fori **100.5** mm
- altezza totale - mm

TRIUMPH

885	Speed Triple	97	98	Ant.
955	Daytona	98	00	Ant.
	Speed Triple	99	04	Ant.
	Sprint ST	99	04	Ant.



DS200FTA

- numero fori fissaggio **5**
- ∅ diametro esterno **320** mm
- ∅ diametro interno **78** mm
- ↳ spessore **4.5** mm
- diam. fori fissaggio **10.5** mm
- interasse fori **78** mm
- altezza totale - mm

TRIUMPH

1050	Speed Triple	05	06	Ant.
	Speed Triple R	05	06	Ant. no ABS
	Tiger	07	11	Ant.
	Tiger SE	10	13	Ant.
	Tiger Sport	10	13	Ant. ABS

CC	MODELLO	DA	A	NOTE
----	---------	----	---	------



DS221

- numero fori fissaggio **5**
- ∅ diametro esterno **292** mm
- ∅ diametro interno **56** mm
- ↳ spessore **5** mm
- diam. fori fissaggio **8.5** mm
- interasse fori **82.5** mm
- altezza totale - mm

HARLEY DAVIDSON

883	XL C Sportster Custom	04	08	Ant.
	XL R Sportster Roadster	00	03	Ant.
	XLH Sportster	00	06	Ant.
	XLH Sportster Hugger	00	03	Ant.
1200	XL C Sportster Custom	00	06	Ant.
	XL R Sportster Roadster	00	06	Ant.
	XL S Sportster Sport	00	03	Ant.
1340	FLSTC Fat Boy	00	02	Ant.
	FLSTC Heritage Softail Classic	00	02	Ant.
	FXLR Low Rider Custom	00	00	Ant.
	FXSTS Springer Softail	00	02	Ant.
1450	FLHTCUi Electra Glide Ultra Classic	00	06	Ant.
	FLHTI Electra Glide Standard	00	06	Ant.
	FLRHCi Road King Classic	00	04	Ant.
	FLRHi Road King	00	04	Ant.
	FLSTCI Heritage Softail Classic	00	04	Ant.
	FLSTFi Fat Boy	03	03	Ant.
	FLSTSi Heritage Springer	00	03	Ant.
	FLTRi Road Glide Classic	00	04	Ant.
	FXD Dyna Super Glide	00	03	Ant.
	FXDL Dyna Super Glide Low Rider	00	03	Ant.
	FXDS Dyna Super Glide Sport	00		Ant.
	FXDWG Dyna Wide Glide	00	04	Ant.
	FXSTBi Night Train	00	04	Ant.
	FXSTC Softail Custom	00	06	Ant.
	FXSTDi Softail Deuce	00	04	Ant.
	FXSTSi Springer Softail	00	06	Ant.
1500	FXDX Dyna Super Glide T-Sport	00	06	Ant.
	FXST Softail Standard	03	03	Ant.



DS229

- numero fori fissaggio **6**
- ∅ diametro esterno **256** mm
- ∅ diametro interno **144** mm
- ↳ spessore **5** mm
- diam. fori fissaggio **10.5** mm
- interasse fori **166** mm
- altezza totale - mm

HONDA

250	CBR	86	87	Ant.
300	SH i	07		Ant. e Post.
400	FJS Silver Wing	06	08	Ant.
500	VF F	85	87	Ant. e Post.
	VF F2	84	87	Ant. e Post.
600	FJS Silver Wing	01	06	Ant. no ABS
750	VFR	86	89	Post.
1000	CBR	93	98	Post.
	XLV Varadero	03	11	Post.
1100	CBR XX Super Blackbird	97	08	Post.

CC	MODELLO	DA	A	NOTE
----	---------	----	---	------

**DS230**

numero fori fissaggio **6**
 Ø diametro esterno **276** mm diam. fori fissaggio **10.5** mm
 Ø diametro interno **144** mm interasse fori **166** mm
 ↳ spessore **5** mm I altezza totale - mm

HONDA

600	XL V Transalp	87	96	Ant.
650	FX Vigor	99	03	Ant.
	SRL	97	98	Ant.
750	XLV R	83	88	Ant.

**DS231**

numero fori fissaggio **6**
 Ø diametro esterno **296** mm diam. fori fissaggio **10.5** mm
 Ø diametro interno **144** mm interasse fori **166** mm
 ↳ spessore **5** mm I altezza totale - mm

CAGIVA

750	Elefant	93	95	Ant.
900	Elefant	90	92	Ant.
	Grand Canyon	98	00	Ant.
1000	Navigator	00	05	Ant.

HONDA

500	CB	93	03	Ant.	
	CBF	04	08	Ant.	
600	CBF N	03	07	Ant.	
	CBF S	03	07	Ant.	
650	NT V Deauville	98	05	Ant.	
700	NT V Deauville	06	08	Ant.	
750	CB F	81	86	Ant.	
		92	95	Ant.	
	CB F2	81	86	Ant.	
	CB K	81	86	Ant.	
	CB N	92	95	Ant.	
	VFR F	88	93	Ant.	
	VT C2 Shadow ACE	97	99	Ant.	
	VT Shadow	04	04	Ant.	
	1000	CBR F	87	97	Ant.
	1100	ST Pan European	96	01	Ant. ABS

**DS237**

numero fori fissaggio **6**
 Ø diametro esterno **260** mm diam. fori fissaggio **6.5** mm
 Ø diametro interno **127** mm interasse fori **143** mm
 ↳ spessore **3** mm I altezza totale - mm

HUSABERG

400	FE	00	03	Ant.
	FE E	01	03	Ant.
	FS C	01	03	Ant.
	FS E	01	03	Ant.
501	FC	99	03	Ant.
	FE E	99	04	Ant.
	FE S	99	04	Ant.
550	FC	01	05	Ant.
	FE E	04	05	Ant.
600	FC	99	03	Ant.
	FE E	99	02	Ant.

KTM

125	EXC	98	08	Ant.
	SX	93	99	Ant.
144	SX	07	08	Ant.

CC	MODELLO	DA	A	NOTE
----	---------	----	---	------

200	EXC	98	08	Ant.
	SX	03	08	Ant.
	XC-W	06	08	Ant.
250	EXC	98	08	Ant.
	EXC F	04	08	Ant.
	EXC G	04	08	Ant.
	SX	93	08	Ant.
	XC-W	06	08	Ant.
300	EXC	97	08	Ant.
	SX	93	93	Ant.
	XC-W	06	08	Ant.
380	EXC	98	02	Ant.
	SX	98	02	Ant.
400	EXC	94	06	Ant.
	SX	00	02	Ant.
	XC-W	07	08	Ant.
450	EXC G	03	08	Ant.
	EXC R	08	08	Ant.
	SX F	03	07	Ant.
	XC-W	07	08	Ant.
505	SX F	07	08	Ant.
	EXC	00	02	Ant.
525	EXC	03	07	Ant.
	EXC G	03	07	Ant.
	SX	03	06	Ant.

**DS253**

numero fori fissaggio **4**
 Ø diametro esterno **210** mm diam. fori fissaggio **7.5** mm
 Ø diametro interno **108** mm interasse fori **125** mm
 ↳ spessore **5** mm I altezza totale - mm

MV AGUSTA

750	Brutale	03	08	Post.
	F4	01	04	Post.
	F4 S	99	04	Post.
900	Brutale	08	09	Post.
		10		Post.
910	Brutale	05	08	Post.
920	Brutale	11	12	Post.
990	Brutale R	10	11	Post.
998	F4	10	15	Post.
	F4 R	12	15	Post.
	F4 RR	10	15	Post.
1000	F4	05	05	Post.
	F4 R	06	07	Post.
	F4 S	04	06	Post.
	F4R 312	07	09	Post.
1078	Brutale	08	09	Post.
	F4	04	07	Post.
	F4 RR 312	09	09	Post.
1090	Brutale	13	15	Post.
	Brutale Corsa	13	15	Post.
	Brutale R	12	15	Post.
	Brutale RR	10	14	Post.

CC	MODELLO	DA	A	NOTE
----	---------	----	---	------



DS260

- numero fori fissaggio **5**
- ∅ diametro esterno **260** mm
- ∅ diametro interno **121** mm
- ↳ spessore **4.5** mm
- diam. fori fissaggio **10.5** mm
- interasse fori **142** mm
- ↑ altezza totale - mm

SUZUKI

250	AN Burgman	03	06	Ant.SX
		07	08	Ant.SX/DX
400	AN Burgman	03	06	Ant.SX
		07	15	Ant.DX/SX
650	AN Burgman	04		Ant.DX/SX



DS266

- numero fori fissaggio **6**
- ∅ diametro esterno **267** mm
- ∅ diametro interno **118** mm
- ↳ spessore **4** mm
- diam. fori fissaggio **6.5** mm
- interasse fori **134** mm
- ↑ altezza totale - mm

YAMAHA

600	TT E	93	01	Ant.SX
	TT K	93	96	Ant.SX
	TT R	98	07	Ant.SX
	TT RE	04	04	Ant.SX
	TT S	93	01	Ant.SX



DS267

- numero fori fissaggio **3**
- ∅ diametro esterno **230** mm
- ∅ diametro interno **84** mm
- ↳ spessore **5** mm
- diam. fori fissaggio **8.5** mm
- interasse fori **102** mm
- ↑ altezza totale - mm

MBK YAMAHA

250	YP Skyliner	98	99	Post.
250	YP Majesty DX	98	00	Post.



DS271

- numero fori fissaggio **5**
- ∅ diametro esterno **245** mm
- ∅ diametro interno **105** mm
- ↳ spessore **5** mm
- diam. fori fissaggio **10.5** mm
- interasse fori **125** mm
- ↑ altezza totale - mm

YAMAHA

600	FZ6	04	07	Post.
	FZ6 Fazer	04	07	Post.
	FZ6 Fazer S2	07	09	Post.
	FZ6 S2	07	09	Post.
	XJ6-N	09	11	Post.
	XJ6-S Diversion	10	11	Post.
660	MT-03	06	09	Post.
1000	FZ1	06	10	Post.
	FZ1 Fazer	06	10	Post.

CC	MODELLO	DA	A	NOTE
----	---------	----	---	------



DS297FTI

- numero fori fissaggio **5**
- ∅ diametro esterno **267** mm
- ∅ diametro interno **132** mm
- ↳ spessore **4** mm
- diam. fori fissaggio **8.5** mm
- interasse fori **150** mm
- ↑ altezza totale - mm

YAMAHA

125	YP R X-Max	06	16	Ant.DX
250	YP R X-Max	05	16	Ant.DX
400	YP Majesty	04	13	Ant.
500	XP T-Max	04	07	Ant.
530	XP T-Max	12		Ant. - 5 fori



DS298

- numero fori fissaggio **5**
- ∅ diametro esterno **267** mm
- ∅ diametro interno **132** mm
- ↳ spessore **4** mm
- diam. fori fissaggio **8.5** mm
- interasse fori **150** mm
- ↑ altezza totale - mm

YAMAHA

125	YP R X-Max	06	16	Ant.DX
250	YP R X-Max	05	16	Ant.DX
400	YP Majesty	04	13	Ant.



DS313

- numero fori fissaggio **6**
- ∅ diametro esterno **267** mm
- ∅ diametro interno **132** mm
- ↳ spessore **5** mm
- diam. fori fissaggio **8.5** mm
- interasse fori **150** mm
- ↑ altezza totale - mm

YAMAHA

125	SR	97	02	Ant.
350	RD	83	92	Ant. e Post.
	RD R	92	95	Ant. e Post.
400	FZ	85		Ant.
	XS	82	82	Ant.
500	RD	84	88	Ant.
	XP T-Max	01	11	Post.
550	XZ	82	84	Ant.
600	FZ	87	88	Ant.
	SRX	86	87	Ant.
650	XJ Turbo	82	82	Ant.
700	FZX	86	87	Ant. e Post.
	FZ Genesis	87	88	Ant. e Post.
750		89	92	Post.
	XV Virago	90	93	Ant.
900	XJ F	83	92	Ant. e Post.
	XJ S Diversion	94	96	Post.
1000	FZR Exup	89	95	Post.
	FZR Genesis	87	89	Post.
	FZS Fazer	01	05	Post.
	XV Virago	86	88	Ant.
	XV Virago SE	86	88	Ant.
1100	BT Bulldog	02	06	Post.
	XV	99	99	Post.
	XV Virago	86	98	Ant.
	XVS Dragstar	99	01	Post.
1200	XJR	95	98	Post.
1300	FJR	01	10	Post.
	XJR	98	16	Post.
1700	MT-01	05	10	Post.

CC	MODELLO	DA	A	NOTE
		DS345FTA		
		numero fori fissaggio 6		
		Ø diametro esterno 296 mm		
		Ø diametro interno 94 mm		
		spessore 5 mm		
		diam. fori fissaggio 6.5 mm		
		interasse fori 110 mm		
		altezza totale - mm		

HONDA

600	CB F Hornet	07	13	Ant.
	CBR F	11	13	Ant.

		DW425		
		numero fori fissaggio 6		
		Ø diametro esterno 256 mm		
		Ø diametro interno 144 mm		
		spessore 5 mm		
		diam. fori fissaggio 10.5 mm		
		interasse fori 166 mm		
		altezza totale - mm		

HONDA

300	SH i	06	15	Ant. e Post.
-----	------	----	----	--------------

		DW427FTI		
		numero fori fissaggio 5		
		Ø diametro esterno 260 mm		
		Ø diametro interno 58 mm		
		spessore 4 mm		
		diam. fori fissaggio 10.5 mm		
		interasse fori 80 mm		
		altezza totale - mm		

KYMCO

125	Downtown i	09	15	Ant.
200	Downtown i	10	15	Ant.
300	Downtown i	09	15	Ant.

CC	MODELLO	DA	A	NOTE
		DW438FTA		
		numero fori fissaggio 5		
		Ø diametro esterno 298 mm		
		Ø diametro interno 132 mm		
		spessore 5 mm		
		diam. fori fissaggio 8.5 mm		
		interasse fori 150 mm		
		altezza totale - mm		

YAMAHA

320	MT-03A	16		Ant.
	YZF R3	15	16	Ant.
850	MT-09	14	16	Ant.
	MT-09 Sport Tracer	14	16	Ant.
	XSR900	16		Ant.

		DW439FTA		
		numero fori fissaggio 5		
		Ø diametro esterno 300 mm		
		Ø diametro interno 80 mm		
		spessore 5 mm		
		diam. fori fissaggio 10.5 mm		
		interasse fori 100 mm		
		altezza totale - mm		

KAWASAKI

650	ER-6F	06	14	Ant. a
	ER-6N	06	14	Ant.
	KLE	07	14	Ant.
750	Z750	07	11	Ant.

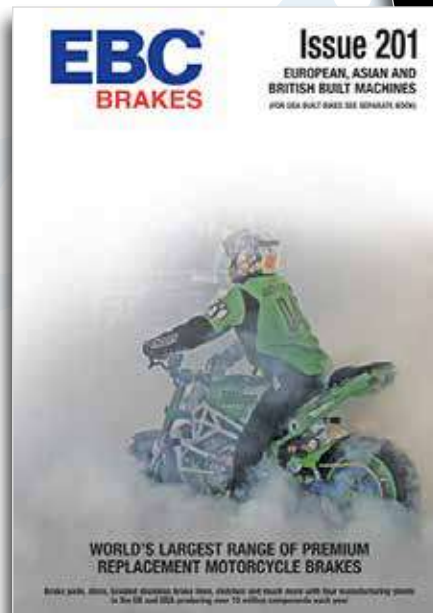

Potete richiedere copia cartacea o scaricare i cataloghi, contenenti tutte le informazioni e le applicazioni dettagliate dal sito **Bergamaschi.com**, area Download



CC	MODELLO	DA	A	COD. EBF	RIF. ORIG	NOTE	PAG.
APRILIA							
125	Scarabeo	07	12	DR026	AP8113697	Ant.SX	004
	Scarabeo (Mot.Piaggio)	04	06	DR026	AP8113697	Ant.SX	004
	Scarabeo (Mot.Rotax)	99	03	DR026	AP8113697	Ant.SX	004
	Sport City	04	07	DR026	AP8113697	Ant.SX	004
150	Scarabeo (Mot.Rotax)	99	03	DR026	AP8113697	Ant.SX	004
	Scarabeo (Mot.Piaggio)	04	04	DR026	AP8113697	Ant.SX	004
200	Scarabeo (Mot.Rotax)	99	03	DR026	AP8113697	Ant.SX	004
	Sport City	04	07	DR026	AP8113697	Ant.SX	004
250	Scarabeo Light	06	08	DR026	AP8113697	Ant.SX	004
	Sport City	06	07	DR026	AP8113697	Ant.DX	004
300	Scarabeo Light	09	10	DR026	AP8113697	Ant.DX/SX	004
400	Scarabeo Light	06	08	DR026	AP8113697	Ant.DX/SX	004
500	Atlantic	01	04	DR026	AP8113697	Ant.DX	004
	Atlantic Sprint	05		DR026	AP8113697	Ant.SX	004
	Scarabeo	03	05	DR026	AP8113697	Ant.DX/SX	004
	Scarabeo Light	06	08	DR026	AP8113697	Ant.DX/SX	004
	Pegaso	91	96	DR156		Ant.SX	010
650	Pegaso 3	97	00	DR156		Ant.SX	010
	Pegaso ie	01	04	DR156		Ant.SX	010
	Pegaso Trail	06	08	DR156		Ant.SX	010
1000	RSV4 Factory	09	10	DR443FTA		Ant. maggiorato 330mm	015
	RSV4 Factory Aprc	11	14	DR443FTA		Ant. maggiorato 330mm	015
	RSV4 R	10	10	DR443FTA		Ant. maggiorato 330mm	015
	RSV4 R APRC	11	14	DR443FTA		Ant. maggiorato 330mm	015
	Tuono V4 R	11	12	DR443FTA		Ant. maggiorato 330mm	015
	Tuono V4 R Aprc	11	14	DR443FTA		Ant. maggiorato 330mm	015

ATALA

50	Byte	96		DR058		Ant.	006
	Hacker	97		DR058		Ant.SX	006
				DR058		Post.	006
	Hacker LC	97		DR058		Ant.SX / Post.	006
Hacker Racing	97		DR058		Ant.SX	006	
			DR058		Ant.SX	006	

BENELLI

900	TNT	08	09	DR002FTA		Ant.	003
	Tornado Tre	01	06	DR002FTA		Ant.	003
	Tre-K	09	09	DR002FTA		Ant.	003
1130	TNT	04	07	DR002FTA		Ant.	003
	Tornado Tre	06	07	DR002FTA		Ant.	003
	Tre-K	06	15	DR002FTA		Ant.	003

BETA

50	Ark Ac	97	14	DR058		Ant. / Post.	006
	Ark LC	97	14	DR058		Ant.SX / Post.	006
	Chrono	95		DR058			006
	Eikon	98		DR058			006
		99	06	DR058		Ant.SX / Post.	006
	Quadra	95		DR058		Post.	006
		97	01	DR058		Ant.SX	006
	Tempo	98	02	DR058		Ant.SX / Post.	006

BMW

650	F650CS Scarver	00	03	DR157		Ant.	010	
		04	07	DR157		Ant.	010	
		04	07	DR157		Ant.	010	
	F650GS	99	03	DR157		Ant.	010	
		11		DR157		Ant.	010	
		04	07	DR157		Ant.	010	
	F650GS Dakar	99	03	DR157		Ant.	010	
		97	00	DR157		Ant.Ruota 18	010	
	G650 XChallenge	07	09	DR157		Ant.	010	
	G650 XCountry	07	09	DR157		Ant.	010	
	G650 X-Moto	07	08	DR002FTA		Ant.	003	
	G650GS	09	15	DR157		Ant.	010	
	700	F700GS	13	15	DR286		Post.	011
		F650GS	07	12	DR286		Post.	011
800	F800GS	08	15	DR286		Post.	011	
	F800GT	13	15	DR286		Post.	011	
	F800R	09	14	DR286		Post.	011	
	F800S	06	10	DR286		Post.	011	
	F800ST	06	12	DR286		Post.	011	

CC	MODELLO	DA	A	COD. EBF	RIF. ORIG	NOTE	PAG.	
850	R850C	97	00	DR216		Ant.	010	
	R850GS	96	00	DR216		Ant.	010	
	R850R	94	96	DR216		Ant.	010	
	R850RT	96	01	DR216		Ant.	010	
1000	S1000XR	15	17	DR286		Post.	011	
1100	R1100GS	93	99	DR216		Ant.	010	
	R1100R	93	96	DR216		Ant.	010	
1150	R1150GS	01	06	DR216		Ant.	010	
1200	HP2	05	09	DR286		Post.	011	
	K1200LT	97	00	DR216		Ant.	010	
	K1200R	07	10	DR286		Post.	011	
	K1200RS	96	00	DR216		Ant.	010	
	K1200S	05	08	DR286		Post.	011	
	R1200C	00	04	DR216		Ant.	010	
	R1200CL	03	03	DR216		Ant.	010	
	R1200GS	04	12	DR216		Ant.	010	
				DR286		Post.	011	
			13	17	DR216		Ant.	010
	R1200GS Adventure	05	12	DR286		Post.	011	
	R1200R	07	14	DR286		Post.	011	
R1200RT	05	13	DR286		Post.	011		
R1200ST	03	08	DR286		Post.	011		
1300	K1300R	09	15	DR286		Post.	011	
	K1300S	09	15	DR286		Post.	011	

CAGIVA

125	Mito	91	94	DR002FTA		Ant.	003
	Mito EV	95	95	DR002FTA		Ant.	003
	Planet	97		DR002FTA		Ant.	003
	Raptor	03		DR002FTA		Ant.	003
	Super City	91		DR002FTA		Ant.	003
500	River	00		DR002FTA		Ant.	003
600	River	95		DR002FTA		Ant.	003
750	Elefant	93	95	DS231		Ant.	017
900	Elefant	90	92	DS231		Ant.	017
	Grand Canyon	98	00	DS231		Ant.	017
1000	Navigator	00	05	DS231		Ant.	017

DERBI

50	Hunter	98		DR058		Ant.	006
125	Boulevard 4T	07		DR026		Ant.SX	004
	Rambla	08	10	DR026		Ant.	004
250	Rambla	08	08	DR026		Ant.	004
300	Rambla	10	10	DR026		Ant.	004

DUCATI

400	Monster	95	04	DR002FTA		Ant.	003
600	Monster	00	01	DR002FTA		Ant.	003
	Monster Dark City	99		DR002FTA		Ant.	003
620	Monster ie	02	04	DR002FTA		Ant.	003
	Sport	03	03	DR002FTA		Ant.	003
	Supersport ie	03	04	DR002FTA		Ant.	003
695	Monster	08	08	DR002FTA		Ant.	003
748	748	01		DR002FTA		Ant.	003
	748 Biposto	00	02	DR002FTA		Ant.	003
750	Monster ie	00	01	DR002FTA		Ant.	003
	Sport	01	02	DR002FTA		Ant.	003
	Supersport	00	02	DR002FTA		Ant.	003
800	Monster ie	03	04	DR002FTA		Ant.	003
	Supersport	03	04	DR002FTA		Ant.	003
851	851 Biposto	91	92	DR002FTA		Ant.	003
888	888 Strada	94	95	DR002FTA		Ant.	003
900	MH Evoluzione	00	01	DR002FTA		Ant.	003
	Monster ie	00	01	DR002FTA		Ant.	003
	Sport	02		DR002FTA		Ant.	003
	Supersport ie	00	01	DR002FTA		Ant.	003
916	ST4	99	03	DR002FTA		Ant.	003
944	ST2	97	02	DR002FTA		Ant.	003
996	Monster S4R	03	06	DR002FTA		Ant.	003
	ST4 S	99	03	DR002FTA		Ant.	003
	ST4S	05	05	DR002FTA		Ant.	003
1000	Classic Sport Biposto	07		DR002FTA		Ant.	003
	GT	07	10	DR002FTA		Ant.	003
	Monster ie	03	05	DR002FTA		Ant.	003
	Monster S2R	06		DR002FTA		Ant.	003
	Paul Smart	06		DR002FTA		Ant.	003

CC	MODELLO	DA	A	COD. EBF	RIF. ORIG	NOTE	PAG.
	Sperclassic Sport	06		DR002FTA		Ant.	003
	Sperclassic Sport S	07		DR002FTA		Ant.	003
	ST3	04	06	DR002FTA		Ant.	003
	Supersport DS	03	06	DR002FTA		Ant.	003
696	Monster	08	10	DR002FTA		Ant.	003

GARELLI

125	Freeland			DR106			007
150	Freeland			DR106			007

GILERA

50	Typhoon	94	97	DR058		Ant.	006
		98	99	DR058		Ant.	006
	Typhoon X	98	00	DR058		Ant.	006
	Typhoon XR	98	00	DR058		Ant.	006
125	Nexus	07		DR053		Ant.SX	005
	Typhoon	95	98	DR058		Ant.	006
	Typhoon X	98	00	DR058		Ant.	006
	Typhoon XR	98	00	DR058		Ant.	006
250	Nexus	06	07	DR053		Ant.SX	005

HARLEY DAVIDSON

883	XL C Sportster Custom	04	08	DS221		Ant.	016
	XL R Sportster Roadster	00	03	DS221		Ant.	016
	XLH Sportster	00	06	DS221		Ant.	016
	XLH Sportster Hugger	00	03	DS221		Ant.	016
1200	XL C Sportster Custom	00	06	DS221		Ant.	016
	XL R Sportster Roadster	00	06	DS221		Ant.	016
	XL S Sportster Sport	00	03	DS221		Ant.	016
1340	FLSTC Fat Boy	00	02	DS221		Ant.	016
	FLSTC Heritage Softail Classic	00	02	DS221		Ant.	016
	FXLR Low Rider Custom	00	00	DS221		Ant.	016
	FXSTS Springer Softail	00	02	DS221		Ant.	016
1450	FLHTCui Electra Glide Ultra Classic	00	06	DS221		Ant.	016
	FLHTI Electra Glide Standard	00	06	DS221		Ant.	016
	FLRHCi Road King Classic	00	04	DS221		Ant.	016
	FLRHi Road King	00	04	DS221		Ant.	016
	FLSTC Heritage Softail Classic	00	04	DS221		Ant.	016
	FLSTFi Fat Boy	03	03	DS221		Ant.	016
	FLSTSi Heritage Springer	00	03	DS221		Ant.	016
	FLTRi Road Glide Classic	00	04	DS221		Ant.	016
	FXD Dyna Super Glide	00	03	DS221		Ant.	016
	FXDL Dyna Super Glide Low Rider	00	03	DS221		Ant.	016
	FXDS Dyna Super Glide Sport	00		DS221		Ant.	016
	FXDWG Dyna Wide Glide	00	04	DS221		Ant.	016
	FXSTBi Night Train	00	04	DS221		Ant.	016
	FXSTC Softail Custom	00	06	DS221		Ant.	016
	FXSTDi Softail Deuce	00	04	DS221		Ant.	016
	FXSTSi Springer Softail	00	06	DS221		Ant.	016
1500	FXD Dyna Super Glide T-Sport	00	06	DS221		Ant.	016
	FXST Softail Standard	03	03	DS221		Ant.	016

HONDA

50	Bali	93	03	DR106		Ant.	007	
	Shadow	98		DR106		Ant.	007	
90	Shadow	98		DR106		Ant.	007	
100	Bali	95	03	DR106		Ant.	007	
	125	FES Pantheon 2T	98	02	DR048		Ant.SX	005
		FES Pantheon 4T	03	05	DR048		Ant.SX	005
		NES @ Chiocciola	00	06	DR131		Ant.SX	008
		PES PS i	06		DR131		Ant.SX	008
		SES Dylan	01	06	DR131		Ant.SX	008
		SH	01	04	DR131		Ant.SX	008
		SH i	05	08	DR131		Ant.SX	008
			09		DR048	43251-KTF-891	Ant. Post.	005
		Spacy	96		DR106		Ant.	007
150		FES Pantheon 2T	98	02	DR048		Ant.SX	005
	FES Pantheon 4T	03	05	DR131		Ant.SX	008	
	NES @ Chiocciola	00	06	DR131		Ant.SX	008	
	SES Dylan	01	06	DR131		Ant.SX	008	

CC	MODELLO	DA	A	COD. EBF	RIF. ORIG	NOTE	PAG.
	SH	01	04	DR131		Ant.SX	008
		05	08	DR131		Ant.SX	008
		09		DR048	43251-KTF-891	Ant.	005
		09		DR131		Ant.SX	008
250	CBR	86	87	DS229		Ant.	016
		98	05	DR048		Ant.SX	005
		05	07	DR048	45351-KFG-003	Ant.	005
		00	06	DR048		Ant.SX	005
300	SH i	06		DS229		Ant. Post.	016
						Ant.	016
400	FJS Silver Wing	06	08	DS229		Ant.	016
500	CB	93	03	DS231		Ant.	017
		04	08	DS231		Ant.	017
		85	87	DS229		Ant. e Post.	016
		84	87	DS229		Ant. e Post.	016
		03	07	DS231		Ant.	017
600	CBF N	03	07	DS231		Ant.	017
		03	07	DS231		Ant.	017
		01	06	DS229		Ant. Senza ABS	016
		87	96	DS230		Ant.	017
650	FX Vigor	99	03	DS230		Ant.	017
		98	05	DS231		Ant.	017
		97	98	DS230		Ant.	017
		06	08	DS231		Ant.	017
700	NT V Deauville	81	86	DS231		Ant.	017
		92	95	DS231		Ant.	017
750	CB F	81	86	DS231		Ant.	017
		81	86	DS231		Ant.	017
		81	86	DS231		Ant.	017
		92	95	DS231		Ant.	017
		86	89	DS229		Post.	016
		88	93	DS231		Ant.	017
		97	99	DS231		Ant.	017
		04	04	DS231		Ant.	017
		83	88	DS230		Ant.	017
		1000	CBR	93	98	DS229	
87	97			DS231		Ant.	017
03	11			DS229		Post.	016
1100	CBR XX Super Blackbird	97	08	DS229		Post.	016
		96	01	DS231		Ant. ABS	017

HUSQVARNA

650	TR Strada	12	13	DR156		Ant.	010
	TR Terra	12	13	DR156		Ant.	010
900	Nuda	12	13	DR286		Post.	011
	Nuda R	12	14	DR286		Post.	011

ITALJET

125	Jupiter	02		DR133		Post.	008
250	Jupiter	02	03	DR133		Post.	008

KAWASAKI

250	SC Epsilon	02		DR137		Post.	009
				DR138		Ant.SX	009

KTM

50	Kross	97		DR058			006
640	Duke	99	06	DR002FTA		Ant.	003
690	Duke	08	08	DR002FTA		Ant.	003
	SM Prestige	07	08	DR002FTA		Ant.	003
990	Superduke	05	07	DR002FTA		Ant.	003

KYMCO

50	B&W	02	06	DR407		Ant.DX	013	
		03		DR407		Ant.DX	013	
		04	15	DR407		Ant.DX	013	
		05	08	DR330	00156320	Ant.SX	013	
		06	08	DR330	00156320	Ant.SX	013	
125	Agility R16	08		DR330	00156320	Ant.SX	013	
		00	06	DR403		Post.	013	
	B&W	Dink	06		DR403		Ant.DX	013
			06		DR403		Post.	013
			02	05	DR407		Ant.DX	013
			09	15	DW427FTI	00145090/ 4512A-LEA7-E00	Ant.	019
			01	04	DR403		Post.	013

CC	MODELLO	DA	A	COD. EBF	RIF. ORIG	NOTE	PAG.
				DR407		Ant.DX	013
	Movie XL	01	05	DR407		Ant.DX	013
	People S	05	08	DR330	00156320	Ant.SX	013
		07	08	DR331	00156320	Post.	013
150	Agility R16	08		DR330	00156320	Ant.SX	013
	B&W	00	06	DR403		Post.	013
				DR407		Ant.DX	013
	Dink Classic	02	04	DR407		Ant.DX	013
	Grand Dink	01	04	DR403	00156976	Post.	013
				DR407	00156909	Ant.DX	013
	Movie XL	01	06	DR407		Ant.DX	013
200	Dink Classic	03	06	DR407		Ant.DX	013
	Dink i	06		DR403		Post.	013
	Downtown i	10	15	DW427FTI	00145090/ 4512A-LEA7-E00	Ant.	019
	People S	05	07	DR330	00156320	Ant.SX	013
		07	07	DR331	00156320	Post.	013
250	B&W	00	03	DR403		Post.	013
				DR407		Ant.DX	013
	Grand Dink	01	06	DR403		Post.	013
				DR407		Ant.DX	013
	People	03	04	DR331	00156320	Ant.DX e Post.	013
	People S	06	07	DR330	00156320	Ant.SX	013
				DR331	00156320	Ant.DX e Post.	013
	People S ie	06	07	DR330	00156320	Ant.SX	013
				DR331	00156320	Ant.DX e Post.	013
	Yup	03	06	DR403		Post.	013
				DR407		Ant.DX	013
300	Downtown i	09	14	DW427FTI	00145090/ 4512A-LEA7-E00	Ant.	019
	Grand Dink i	12	15	DR407		Ant.DX	013

MALAGUTI

50	Ciak	00	03	DR058		Post.	006
	Crosser	95	98	DR058		Ant.SX	006
	F12 Phantom AC/LC	05		DR058	11943000	Post. versione LC doppio disco	006
		94	00	DR058	11943000	Ant.	006
						Post. versione doppio disco dal 1998	
	F12 Phantom RST	01	02	DR058	11943000	Post. versione LC doppio disco	006
	F12 Phantom RST Euro2	02	03	DR058	11943000	Post. versione LC doppio disco	006
	F12 Phantom RST Euro2.3	03	04	DR058	11943000	Post. versione LC doppio disco	006
	F15 Firefox	96	00	DR058	11943000	Ant.SX	006
						Post. versione doppio disco	
	F15 Firefox AC	04	06	DR058	11943000	Post. Versione LC	006
	F15 Firefox LC	01	06	DR058	11943000	Post. Versione LC	006
	F15 Firefox RST	01	02	DR058	11943000	Post.	006
	F15 Firefox RST Euro2	02	03	DR058	11943000	Post.	006
	F15 Firefox RST Euro2.3	03	04	DR058	11943000	Post.	006
100	Ciak	99	00	DR058		Post.	006
	F12 Phantom	99	00	DR058		Post.	006

MBK

50	CW Booster NG	99	03	DR106		Ant.SX	007
	EW Stunt	00		DR106		Ant.	007
	YQ Nitro	97		DR106		Ant. e Post.	007
100	YQ Nitro	00	02	DR106		Ant. e Post.	007
125	VP City Liner	08	10	DR128		Post.	008
	XN Doodo	00	02	DR125		Ant.SX	008
	XQ Thunder	01	02	DR106		Ant.	007
	YP E Skyliner	03	04	DR125		Ant.SX	008
	YP Skycruiser	06	10	DR128		Post.	008
	YP Skyliner	01	02	DR125		Ant.SX	008
		98	00	DR125		Ant.SX	008
150	XN Doodo	00	02	DR125		Ant.SX	008
	YP Skyliner	00	02	DR125		Ant.SX	008
180	YP E Skyliner	03	06	DR125		Ant.SX	008
250	YP Skyliner	01	04	DR133		Post.	008
				DR135		Ant.DX	009
		98	99	DS267		Post.	018
300	XC Kilibre	03	04	DR128		Post.	008
400	YP Skyliner	04	04	DR273		Post.	011

MOTO GUZZI

CC	MODELLO	DA	A	COD. EBF	RIF. ORIG	NOTE	PAG.
750	Breva	03		DR002FTA		Ant.	003
	Nevada Classic	04		DR002FTA		Ant.	003
	Nevada Club	03	04	DR002FTA		Ant.	003
	Nevada Touring	07		DR002FTA		Ant.	003
850	Breva	06		DR002FTA		Ant.	003
	Griso	06	08	DR002FTA		Ant.	003
	Norge	07	08	DR002FTA		Ant.	003
940	Aquila Nera	07	10	DR002FTA		Ant.	003
	Bellagio	07	10	DR002FTA		Ant.	003
1000	V10 Centauro	97	99	DR002FTA		Ant.	003
1100	Breva	05		DR002FTA		Ant.	003
	California Classic	07		DR002FTA		Ant.	003
	California EV	02	06	DR002FTA		Ant.	003
	California EV II	97	01	DR002FTA		Ant.	003
	California Jackal	99	01	DR002FTA		Ant.	003
	California Special	99	01	DR002FTA		Ant.	003
	California Stone	02	06	DR002FTA		Ant.	003
	Griso	05		DR002FTA		Ant.	003
	V11 Le Mans	01	04	DR002FTA		Ant.	003
	V11 Sport	99	06	DR002FTA		Ant.	003
1200	Breva	08	08	DR002FTA		Ant.	003
	Griso 8V	07	08	DR002FTA		Ant.	003
	Norge	06		DR002FTA		Ant.	003
	Sport	06	08	DR002FTA		Ant.	003
	Sport 8V	09	09	DR002FTA		Ant.	003

MOTO MORINI

1200	Corsaro	05	07	DR002FTA		Ant.	003
	Corsaro Veloce	08	08	DR002FTA		Ant.	003

PEUGEOT

50	Buxy	94	97	DR058		Ant.SX	006
	Elyseo	03		DR058		Ant.SX	006
		98	00	DR058		Ant.SX	006
			02	DR058		Ant.SX	006
	Looxor	06		DR058		Post. versione TSDI	006
	Metal-X	02	03	DR058		Ant.SX	006
	Speedake	94	99	DR058		Ant.SX	006
	Squab	95	97	DR058		Ant.	006
	SV Geo	91	95	DR058		Ant.	006
	Trekker	97	08	DR058		Ant.SX	006
	Vivacity	02	08	DR058		Ant.SX	006
		99	02	DR058		Ant.SX	006
100	Looxor	01	04	DR058		Post.	006
		03	06	DR058		Post.	006
	SV L Geo	98	98	DR058		Ant.SX	006
	Trekker	98	98	DR058		Ant.	006
	Vivacity	99	01	DR058		Ant.SX	006
125	Looxor	03	06	DR058		Post.	006
	SV Geo	91	92	DR058		Ant.SX	006
	SV Geo Executive	93		DR058		Ant.	006
250	SV	01	02	DR048		Ant.SX	005
	TKR	06		DR058		Ant.SX	006

PIAGGIO

125	Beverly	01	03	DR053	597243/56397R	Ant.SX e Post.	005
	Beverly RST	04	06	DR053	597243/56397R	Ant.SX e Post.	005
	Beverly Sport	07		DR053	597243/56397R	Ant.SX e Post.	005
200	Beverly	01	03	DR053	597243/56397R	Ant.SX e Post.	005
250	Beverly Cruiser	07	09	DR053	597243/56397R	Ant.SX e Post.	005
	Beverly ie	06	08	DR053	597243/56397R	Ant.SX e Post.	005
	Beverly RST	04	05	DR053	597243/56397R	Ant.SX e Post.	005
	Beverly Sport	06	08	DR053	597243/56397R	Ant.SX e Post.	005
	Beverly Tourer	08	09	DR053	597243/56397R	Ant.SX e Post.	005
	X8	05	08	DR053	597243/56397R	Ant. dal 2007	005
300	Beverly Tourer ie	09		DR053	597243/56397R	Ant.SX e Post.	005
400	Beverly	06		DR053	597243/56397R	Ant.SX	005
	X8	06	08	DR053	597243/56397R	Ant.SX	005
500	Beverly	02	06	DR053	597243/56397R	Ant.DX-SX	005
		07	12	DR053	597243/56397R	Ant.DX-SX	005
	Beverly Cruiser	07	12	DR053	597243/56397R	Ant.DX-SX	005
	X9	01	02	DR053	597243/56397R	Ant.SX e Post.	005
	X9 Evolution	03	07	DR053	597243/56397R	Ant.SX e Post.dat 2007	005

CC	MODELLO	DA	A	COD. EBF	RIF. ORIG	NOTE	PAG.
SUZUKI							
250	AN Burgman	03	06	DR138		Ant.SX	009
			08	DS260		Ant.SX	018
		07	08	DS260		Ant.SX/DX	018
			02	DR137		Post.	009
400	AN Burgman	03	06	DS260	59221-14G00-000	Ant.SX	018
			15	DR405	6921105H00000	Post.	013
		07	02	DR137	6921114F10000/ 6921114F20000	Ant.DX/SX	018
			02	DR138	59221-14F10-000	Ant.SX	009
			03	DR422	69211-10G00-000	Post.	014
650	AN Burgman	04	03	DR422	69211-10G00-000	Ant.DX/SX	018
			15	DR423	69211-10G10-000	Post. anche con ABS	014

SYM

CC	MODELLO	DA	A	COD. EBF	RIF. ORIG	NOTE	PAG.
50	Symly II	09	13	DR106	45121AAA000	Ant.	007
125	Symly II	09	13	DR106	45121AAA000	Ant.	007

YAMAHA

CC	MODELLO	DA	A	COD. EBF	RIF. ORIG	NOTE	PAG.	
50	BW's Next Generation	00	02	DR106		Ant.	007	
			00	DR106		Ant.	007	
			97	DR106		Ant.e Post	007	
			06	DR106		Ant.e Post	007	
100	YQ Aerox	00	DR106		Ant.	007		
125	SR	97	02	DS313		Ant.	018	
			99	DR002FTA		Ant.	003	
	TZR	89	92	DR002FTA		Ant.	003	
			15	DR128		Post.	008	
	XN Teo's	00	03	DR125		Ant.SX	008	
	YP E Majesty	03	06	DR125	50SF58310000	Ant.SX	008	
				DR125	50SF58310000	Ant.SX	008	
	YP Majesty	01	02	DR125	50SF58310000	Ant.SX	008	
				DR125	50SF58310000	Ant.SX	008	
	YP R X-Max	06	16	DR128	5SEF582W0000	Post.	008	
				DS297FTI	5RU2582T2000	Ant.DX	018	
				DS298	5RU2582T2000	Ant.DX	018	
DR125				50SF58310000	Ant.SX	008		
150	YP Majesty	00	02	DR125	50SF58310000	Ant.SX	008	
180	YP E Majesty	03	06	DR125	50SF58310000	Ant.SX	008	
250	TDR	89	92	DR002FTA		Ant.	003	
			92	DR002FTA		Ant.	003	
	TZR	89	92	DR002FTA		Ant.	003	
				DR128		Post.	008	
	YP Majesty	00	06	DR133	5GM2582W0000	Post.	008	
				DR135	4HC2582T0000	Ant.DX	009	
	YP Majesty Dx	96	98	DR135	4HC2582T0000	Ant.DX	009	
				DR135	4HC2582T0000	Ant.DX	009	
				DS267	5CG2582W0000	Post.	018	
				DR128		Post.	008	
	YP R X-Max	05	08	DS297FTI	5RU2582T2000	Ant.DX	018	
				DS298	5RU2582T2000	Ant.DX	018	
DR128					Post.	008		
DS297FTI				5RU2582T2000	Ant.DX	018		
300	VP R Varsity	03	05	DR128		Post.	008	
				DR128	5SEF582W1000	Post.	008	
350	RD	83	92	DR152		Ant.	009	
				DS313		Ant. e Post.	018	
			92	95	DR152		Ant.	009
					DS313		Ant.e Post.	018
400	FZ	85	DR152		Ant.	009		
			DS313		Ant.	018		
			DR002FTA		Ant.	003		
			DR152		Ant.	009		
	SRX	91	82	DR002FTA		Ant.	003	
				DR152		Ant.	009	
	YP Majesty	04	08	DR273	5RU2582T2000	Post.	011	
				DS297FTI	5RU2582T1000	Ant.	018	
				DS298	5RU2582T1000	Ant.	018	
				DR273	5RU2582T2000	Post. Versione con ABS	011	
				DS297FTI	5RU2582T1000	Ant.	018	
				DS298	5RU2582T1000	Ant.	018	
DR273				5RU2582T2000	Post. Versione con ABS	011		
DS297FTI				5RU2582T1000	Ant.	018		
DS298	5RU2582T1000	Ant.	018					
500	RD	84	88	DS313		Ant.	018	

CC	MODELLO	DA	A	COD. EBF	RIF. ORIG	NOTE	PAG.	
	XP T-Max	01	03	DR151		Post.	009	
				DR165		Ant.	010	
			DS313		Post.	018		
			04	07	DR151		Post.	009
		DS297FTI				Ant.	018	
		08	11	DR151		Post.	009	
				DS313		Post.	018	
		530	XP T-Max	12	16	DR435	59C2582W0000	Post.
550	XZ	82	84	DR152		Ant.	009	
				DS313		Ant.	018	
600	FZ	87	88	DR152		Ant.	009	
				DS313		Ant.	018	
	SRX	86	87	DR152		Ant.	009	
				DS313		Ant.	018	
XJ	94	91	DR152		Ant.	009		
			DR165		Ant.	010		
650	XJ Turbo	82	82	DR152		Ant.	009	
660	SZR	96	82	DR002FTA		Ant.	003	
				DS313		Ant.	018	
700	FZX	86	87	DR152		Ant.	009	
				DS313		Ant. e Post.	018	
750	FZ	87	88	DR152		Ant.	009	
				DR152		Post.	009	
	FZ Genesis	87	88	DS313		Ant. e Post.	018	
				DS313		Post.	018	
	FZR Genesis	87	87	DR152		Post.	009	
				DR002FTA		Ant.	003	
	XV Virago	90	93	DS313		Ant.	018	
				DR152		Ant.	009	
	YZR R	93	96	DR002FTA		Ant.	003	
				DR002FTA		Ant.	003	
	900	XJ F	83	92	DS313		Ant. e Post.	018
					DR152		Ant.	009
XJ S Diversion		94	96	DS313		Post.	018	
				DR152		Post.	009	
1000	FZR Exup	89	95	DR002FTA		Ant.	003	
				DS313		Post.	018	
	FZR Genesis	87	88	DR152		Post.	009	
				DR002FTA		Ant.	003	
FZS Fazer	01	05	DR152		Post.	009		
			DS313		Post.	018		
XV Virago	86	86	DR152		Ant.	009		
			DS313		Ant.	018		
XV Virago SE	86	88	DS313		Ant.	018		
			DR152		Ant.	009		
1100	BT Bulldog	02	06	DR152		Post.	009	
				DS313		Post.	018	
	XV	99	99	DR152		Post.	009	
				DS313		Post.	018	
XV Virago	86	98	DS313		Ant.	018		
			DR152		Ant.	009		
XVS Dragstar	99	01	DR152		Post.	009		
			DS313		Post.	018		
1200	XJR	95	97	DR002FTA		Ant.	003	
				DR152		Post.	009	
				DS313		Post.	018	
1300	FJR	01	10	DR152		Post.	009	
				DS313		Post.	018	
XJR	98	98	DR002FTA		Ant.	003		
			DR152		Post.	009		
			DS313		Post.	018		
1700	MT-01	05	10	DS313		Post.	018	
				DR152		Post.	009	

FERODO®**FSB******
materiale organico**FSB****EF**
materiale organico
ECO-Friction ° / senza rame**Prodotti frenanti per alte prestazioni**

Ferodo Racing è una linea di prodotti appositamente studiati per chi esige alte prestazioni dal proprio impianto frenante, per uso amatoriale, sportivo e professionale.

Caratteristiche superiori

La riduzione dei tempi di rodaggio, l'altissimo coefficiente d'attrito a qualsiasi temperatura o velocità ed il più elevato valore d'attacco iniziale, rendono i prodotti Ferodo i migliore in qualsiasi situazione.

Varietà

Le pastiglie freno Ferodo sono disponibili in diverse mescole per offrirvi sempre il prodotto più adeguato alle vostre esigenze, che sia in grado di esaltare le prestazione del veicolo.

SINTERIZZATE

Composto da polveri metalliche pressate e fuse a temperature elevate**FDB****ST**
uso strada e pista**FDB****SM**
maxiscooter uso strada**FDB****SG**
uso fuoristrada**FDB****XRAC**
uso pista

CARBONIO

Composto a base di carbonio legato insieme a resina organica**FDB****AG**
scooter uso strada**FDB****EF**
uso strada, pista (rear brake)
e fuoristrada**FDB****P**
uso strada, pista (rear brake)
e fuoristrada**FDB****PRB**
uso strada

CERAMICHE

Composto a base di carbonio legato insieme a resina ceramica**FDB****CP1**
uso pista

Potete richiedere copia cartacea o scaricare i cataloghi, contenenti tutte le informazioni e le applicazioni dettagliate dal sito Bergamaschi, area Download





UN'OCCHIATA AI VANTAGGI

SICUREZZA

Testate in maniera approfondita e rigorosa per garantire prestazioni ottimali e una potenza frenante superiore

ECOCOMPATIBIL

La tecnologia Eco-Friction® (a basso contenuto o prive di rame) è **disponibile sul 90% della gamma** dei nostri prodotti, facendo di Ferodo® il fornitore leader di pastiglie freno ecocompatibili.

APPROVATE OE

I migliori prodotti disponibili, dotati di tecnologie innovative approvate dai produttori OE

Vera novità sul mercato, **ECO-FRICTION®** è il risultato di 5 anni di appassionata ricerca, con più di 1.500 materiali testati e 25 nuovi componenti.

ECO-FRICTION® RENDE ECOLOGICHE LE MIGLIORI PRESTAZIONI, RAPPRESENTANDO UNA VERA E PROPRIA RIVOLUZIONE TECNOLOGICA

tipo d'uso	Nome	cod. materiale	compatibile con:		Road		Light Competition		PRO Competition	
			pista in acciaio	disco ghisa	Front	Rear	Front	Rear	Front	Rear
Road	Argento	AG	✓	✓	✓	✓				
Road	Eco-Friction	EF	✓	✓	✓	✓				
Road/Off Road	Platinum	P	✓	✓	✓	✓	✓	✓		✓
Road	Polished Rotor Pad	PRP	✓	✓	✓	✓				
Road	MaxiScooter	SM	✓		✓	✓	✓	✓		✓
Road	SinterGrip	ST	✓		✓	✓	✓	✓		✓
Off Road	SinterGrip	SG	✓		✓	✓	✓	✓	✓	✓
Race	SinterGrip	XRAC	✓				✓		✓	
Race	CP1	CP1	✓	✓			✓		✓	

■ ■ ■ eccellente ■ ■ buono ■ moderato

RACE

	livello attrito	mordente	modulabilità	vita pastiglia	vita disco	uso bagnato
XRAC	■ ■ ■	■ ■ ■	■ ■	■ ■ ■	■ ■ ■	■ ■ ■
CP1	■ ■ ■	■ ■	■ ■ ■	■ ■	■ ■ ■	■ ■

ROAD

	livello attrito	mordente	modulabilità	vita pastiglia	vita disco	uso bagnato	comfort
Argento AG	■	■ ■	■ ■	■ ■	■ ■ ■	■ ■	■ ■ ■
Eco-Friction EF	■	■ ■	■ ■	■ ■	■ ■ ■	■ ■ ■	■ ■ ■
Platinum P	■ ■	■ ■ ■	■ ■ ■	■ ■	■ ■ ■	■ ■	■ ■ ■
PRP	■ ■	■	■ ■ ■	■ ■	■ ■ ■	■ ■	■ ■ ■
MaxiScooter SM	■ ■	■ ■	■ ■	■ ■ ■	■ ■	■ ■ ■	■ ■
SinterGripST	■ ■ ■	■ ■ ■	■ ■	■ ■ ■	■ ■	■ ■ ■	■ ■

OFF-ROAD

	livello attrito	mordente	modulabilità	vita pastiglia	vita disco	vita past. nel fango
Eco-Friction EF	■ ■	■ ■ ■	■ ■ ■	■ ■	■ ■ ■	■
Platinum	■ ■	■ ■ ■	■ ■ ■	■ ■	■ ■ ■	■
SG	■ ■ ■	■ ■ ■	■ ■	■ ■ ■	■ ■ ■	■ ■ ■

ARRAY COOLING TECHNOLOGY

15% RIDUZIONE DELLA TEMPERATURA DI ESERCIZIO

- Minor usura di dischi e pastiglie
- Riduce le vibrazioni
- Abbassa il surriscaldamento del liquido freni
- Le pastiglie Array Cooling sono disponibili in XRAC (Racing)

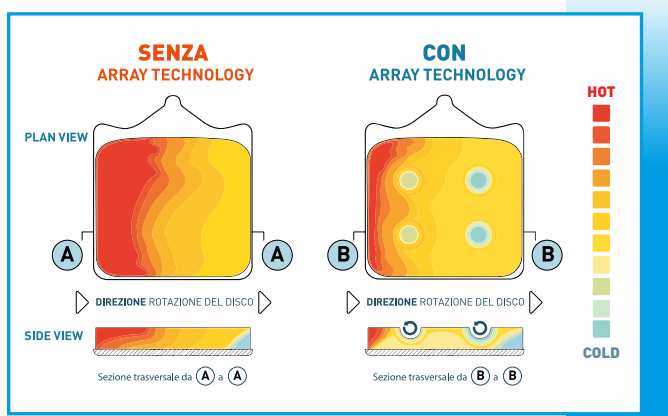

EBC[®]

BRAKES



MOTO



ENDURO



SCOOTER

ORGANICA	FA	(R12...)	FA TT	(R11...)	SFA	(R16...)
SEMI SINTERIZZATA	FA V	(R13...)	N.D.		SFA C	(R23...)
SINTERIZZATA	FA HH	(R18...)	FA R	(R14...)	SFA HH	(R17...)
RACING	EPFA HH	(R21...)	EPFA HH	(R21...)	N.D.	
	GPFA HH	(R22...)	MXS	(R15...)		

es. FA185 R1218500

PASTIGLIE FRENO MOTO



FA organiche

Composizione organica rinforzata con fibre di Kevlar e ottimizzata per l'uso moto di qualsiasi cilindrata. Lunga durata e ottime prestazioni a freddo e a caldo. Ideali per uso urbano e turistico. Made in UK.

Queste pastiglie sono state le prime in Europa ad ottenere la certificazione ECE R90, impiegando Kevlar al posto dell'amianto. La particolare miscela delle pastiglie organiche EBC permette una significativa riduzione dei rumori e le possibilità di bloccaggio, mentre le fibre aramidiche inserite nella miscela prevengono l'effetto di vetrificazione della pastiglia stessa.



FA V Semi Sinterizzate

La nuova miscela di EBC, semi-sinterizzata contiene il 30% di rame in peso e combina i vantaggi della sensibilità di una miscela organica con la bassa generazione di calore in frenata e la durata tipica di una miscela sinterizzata. Questa miscela offre stabilità di frenata con minima usura del disco, e riduce al minimo i consumi della stessa.

Queste pastiglie ben si adattano alle pesanti moto turistiche, estendendo gli intervalli di manutenzione. **Made in UK**



FA HH Sinterizzate

Composta da una miscela sinterizzata è il perfetto compromesso pistastrada. Ottimo coefficiente d'attrito già dalle basse temperature e in condizioni di bagnato che diventa eccellente in condizioni di asciutto alle temperature più alte. Made in USA.

Queste pastiglie hanno un coefficiente d'attrito elevatissimo per la massima potenza frenante, costruite con una lega di rame per una maggiore durata e prestazioni ottimali in tutte le condizioni, freddo, caldo, asciutto o bagnato. Alcuni modelli sono dotati di griglie metalliche per favorire la dissipazione del calore. Sono dotate inoltre di segmenti di raffreddamento per evitare surriscaldamenti e rumori.



EPFA HH Racing

La Extreme Pro è la pastiglia studiata e realizzata appositamente per l'uso agonistico di superbike, supermoto e cross.

Costruita con una speciale miscela di tungsteno e molibdeno offre il massimo delle prestazioni richieste anche da il più esperto pilota che vuole una frenata al top già dalla prima curva ma al tempo stesso un ottimo feeling alla leva per il massimo della modulabilità. Made in USA.

Le pastiglie Extreme Pro sono frutto di diversi anni di ricerca e test in pista e in gara per poter offrire le più elevate prestazioni per l'uso agonistico. Sono il prodotto ideale per le più veloci Superbike in circolazione, che includono materiali pregiati e processi di produzione più rigorosi



GPFA HH Sinterizzate uso pista

Dall'evoluzione delle pastiglie EPFA, nascono le nuove GPFA per uso esclusivo su pista.

Maggior coefficiente di attrito, progressiva sensibilità di frenata, miglior resistenza al Fade e miglior rendimento iniziale uniti ad una bassa trasmissione del calore generato dalla frenata, maggior costanza nella frenata, e limitato consumo, fanno delle GPFA la pastiglia di riferimento per l'uso in pista. **Made in USA.**



Pastiglie TT

Mescola organica a base di carbonio e kevlar per uso sportivo utilizzabile su moto e Quad.

La sua mescola preserva questa pastiglia da usura originata dalle condizioni di surriscaldamento tipiche dell'uso su strada o veloci percorsi off-road, rendendola perfetta quindi per le enduro e supermoto stradali.

La sua principale caratteristica è una risposta minima al calore e a suo trasferimento.



Pastiglie MX-S

Sinterizzata in lega di rame con fi nitura diamantata. Prodotto da gara per ogni condizione climatica

Pastiglie sinterizzate da competizione cross con nuovi perni di fissaggio esterni facilmente estraibili. Le caratteristiche principali sono:

- Ottima stabilità per la massima frenata.
- Perna con tecnologia "HEX DRIVE" per facilitare l'estrazione delle pastiglie.
- Ottime performance con ogni condizione climatica.
- Materiale adatto all'utilizzo racing.



Pastiglie R

Sinterizzata con rame.

Pastiglie per Quad e moto off-road adatte ad un utilizzo quotidiano non competitivo ideale per i terreni più impervi. La mescola utilizzata viene prodotta negli stabilimenti USA del marchio. La pastiglia "serie R" è un punto di riferimento per il "ricambio" offrendo alta durata e resistenza a fango, acqua, sabbia, ghiaia etc. Il loro utilizzo riduce l'usura del disco.

come leggere il catalogo EBC

FA185

94 x 34.2 x 7.5mm

codice EBC

dimensioni

**1 pad left
1 pad right**

Immagine
pastiglia 1:1
Specchietto
mescole
disponibili

MATERIAL AVAILABILITY AND PART NO.				
STD	OPTIONS			
FA	HH	RM	XS	EPFA
FA185TT-		FA185R	MXS185	EPFA185HH

applicazioni	
Aprilia	RXV - 450/550 cc - anni: 2006- (Ant.)
Beta	RR Enduro - 250/525 cc - anni: 2005- (Ant.)
Beta	RR - 450/520 cc - anni: 2010- (Ant.)
HM	CRE F R - 250/450 cc - anni: 2002- (Ant.)
HM	CRE F X - 300/450/500 cc - anni: 2005- (Ant.)
Honda	CRF R - 230/450 cc - anni: 2002- (Ant.)
Kawasaki	KX F - 450 cc - anni: 2006- (Ant.)
Kawasaki	KLX R - 450 cc - anni: 2007- (Ant.)
Suzuki	RM - 250 cc - anni: 1996-2009 (Ant.)
Suzuki	RM-Z - 250/450 cc - anni: 2004- (Ant.SX)
Yamaha	YZ - 250 cc - anni: 1998-2007 (Ant.SX)
Yamaha	WR F - 250/450 cc - anni: 2001- (Ant.)
...	...

PASTIGLIE FRENO SCOOTER

La miscela che equipaggia queste pastiglie, specifica per scooter, nasce nel reparto ricerca e sviluppo da uno studio sulle sollecitazioni nell'utilizzo urbano. Nell'uso quotidiano infatti i freni vengono utilizzati frequentemente.

Questo può portare le pastiglie a lavorare ad alte temperature con conseguente consumo precoce o vetrificazione.

La nuova miscela EBC permette un'altissima resistenza alle sollecitazioni ed alle alte temperature.



SFA organiche

Composizione organica realizzata appositamente per l'uso cittadino su scooter cilindrata, offre una frenata sicura, e un ottimo feeling. Disponibili ad un prezzo concorrenziale, le EBC SFA sono la scelta ideale per l'uso cittadino. Made in UK.

La gamma di pastiglie organiche EBC, prodotto aftermarket di alta qualità, offre prestazioni di frenata superiori e una durata utile prolungata, oltre alla massima silenziosità. Ideale per tutti gli scooter.

Fondamentalmente le pastiglie organiche SFA riprendono le caratteristiche costruttive delle pastiglie FA organiche per moto, portando con loro tutta la tecnologia e le qualità e le prestazioni che dal primo all'ultimo chilometro di vita restano invariate, pur mantenendo costi contenuti. Il supporto metallico ramato della pastiglia permette un elevato coefficiente di adesione fra il materiale d'attrito e il supporto stesso, riducendo al contempo i fenomeni di corrosione.



SFA C Semisinterizzate

Nuova miscela semi-sinterizzata specifica per dischi scooter: alta percentuale di polvere di rame per ridurre al minimo l'usura del disco e granuli di Carbonio. Superiore modulabilità della frenata, eccellente frenata in tutte le condizioni di utilizzo, maggior durata rispetto mescole organiche. ECO Friendly

Particolarmente adatta per scooter di grande cilindrata e peso.

Made in UK.



SFA HH Sinterizzate

Nate dall'esperienza nell'ambito moto, le pastiglie sinterizzate per scooter rappresentano oggi il punto di arrivo per gli utenti che cercano il top delle prestazioni in frenata: le pastiglie HH di EBC garantiscono lunghe percorrenze, stabilità d'uso e un'incredibile forza frenante in tutte le condizioni d'utilizzo. Made in USA.

La loro composizione permette un raffreddamento veloce ed un fading minimo: inoltre la composizione della miscela permette di combinare il massimo di frizione col minimo logorio del disco.

Il tutto accoppiato ad un rendimento sempre affidabile rende queste pastiglie, appositamente studiate per questa tipologia di veicoli, sono adatte sia all'utilizzo quotidiano in città sia per il turismo a medio e lungo raggio.

FRIZIONI

Ampia gamma di **frizioni EBC** per il mondo moto: costruite con la massima attenzione ai dettagli, il rivestimento in sughero impregnato con fibre di alluminio anti rigonfiamento permette la massima modulabilità in ogni frangente. **6 le scelte a disposizione** degli appassionati strada/off road in cerca di ricambio/prestazioni di alta gamma:

Serie CK: dischi frizione standard, perfettamente intercambiabili all'originale, prevede i soli dischi in sughero. Il ripristino della frizione risulta così economico e pratico.

Serie CKF: dischi frizione rinforzati in carbonio, perfettamente intercambiabili all'originale danno prestazioni superiori ai dischi standard, grazie alla maggior resistenza al calore.

Serie SRC: Frizioni rinforzate in Kevlar, senza molla a tazza, dalle alte prestazioni grazie ad una elevata resistenza al calore.

Serie SRK: Frizioni rinforzate in Kevlar, di differenziano dalla serie SRC per la presenza della molla a tazza.

Serie DRC: un kit che comprende dischi frizione con rivestimento in sughero e alluminio, molle e dischi separatori in acciaio (presenti solo in alcuni kit).

Serie DRC-F: le frizioni della serie DRC-F sono nate dall'esperienza sviluppata nei campi gara, con motori spinti all'estremo nel puro uso sportivo, presentano dischi frizione con inserti in fibra di carbonio, particolari che mantengono invariati le proprie caratteristiche anche in condizioni di uso particolarmente estreme. Questi kit sono ideali per i moderni motori 4 tempi, i quali presentano elevati valori di potenza e coppia motore. Nella confezione, come per la serie DRC, sono presenti anche molle e dischi separatori.

Sono disponibili inoltre:

- **le molle** in acciaio temperato con tensione garantita del 15% in più della molle originale. EBC conosce l'importanza di questo piccolo componente della frizione e cura in particolar modo la sua produzione;
- **le chiavi:** fondamentali per il montaggio/smontaggio delle frizioni. Ad un costo inferiori rispetto a quelle OEM, permettono di lavorare in maniera facile e veloce.

Alcuni esempi:

Applicazioni	anni	CK	CSK	DRC	DRC-F	CT-TOOL
CRF450	09-10	CK1247	CSK157	DRC244	DRCF244	CT009
KX450F	06-11	CK1247	CSK180	DRC158	DRCF158	CT006
RM-Z250	10-11	CK4514	CSK164	DRC255	DRCF255	CT004

Per il range completo di frizioni, molle e attrezzi vi rimandiamo al catalogo EBC, disponibile anche sul ns. sito.



Potete richiedere copia cartacea o scaricare i cataloghi, contenenti tutte le informazioni e le applicazioni dettagliate dal sito Bergamaschi, area Download



EBC[®] BRAKES

FMVSS 106
COMPLIANT
DOT, TÜV, ADR
DEKRA, ARAI
CCC, ISO9001
ACCREDITED

HIGH PERFORMANCE BRAKELINES

MIGLIOR QUALITÀ, MIGLIOR SENSIBILITÀ LEVA/PEDALE, MIGLIORI PRESTAZIONI DI FRENATA

Sommario

La nuova gamma di tubi freno di EBC è prodotta con la massima qualità ed offrono una delle gamme più complete sul mercato moto.

Realizzati con materiali di altissima qualità, dal tubo flessibile in PTFE sino all'acciaio inox e con un elevato grado di precisione sui raccordi in acciaio inox 303.

EBC ha scelto i migliori acciai inox, non comune acciaio o alluminio, per ottenere la massima qualità in termini di robustezza e resistenza alla corrosione.

I tubi freno EBC sono progettati e costruiti per durare, è per questo che ogni prodotto è offerto con una garanzia a vita.

Una garanzia assoluta di qualità che si evince anche dai numerosi standard produttivi impiegati e dai certificati di approvazione ottenuti:



KBA 61169

ISO9001



DEKRA ARAI



ADR

Cosa rende i tubi freno EBC migliori?

- Produzione EBC in UK
- Montaggio preciso e meticoloso
- Ogni articolo viene testato
- Prodotto Plug&Play

Ogni kit di tubi freno è costruito presso gli stabilimenti EBC nel Regno Unito e non composto, a differenza di molte altre marche ed ogni singolo kit EBC è stato prodotto secondo gli standard FMVSS-106*.

* Federal Motor Vehicle Safety Standards - articolo 106 (tubi freni)

Al termine della linea produttiva, dopo assemblaggio, ogni singolo tubo freno viene testato a 4000 psi.

Il metodo di fabbricazione adottato da EBC garantisce che ogni tubo freno sia di alta qualità, sia testato, sia sicuro e adatto allo scopo.

EBC ha una delle più ampie gamme di accessori tra cui scegliere, assicurando una misura perfetta per ogni applicazione.

EBC mantiene le stesse dimensioni dei tubi freni OE seguendo, senza modificare, il percorso impostato dal produttore, ovvero senza accorciare o allungare il percorso del tubo lasciando invariata la guidabilità del mezzo. Informazioni aggiuntive Tutti i tubi freno moto (tranne quelli per Harley Davidson) sono forniti con raccordi in acciaio nero, tubo chiaro e termoretraibili EBC rosso / blu.

Applicazioni Harley Davidson

I tubi freno EBC per H.D. sono forniti in una finitura unica, con accessori in acciaio cromato, tubo nero e termoretraibili EBC nero / grigio. Inoltre, dove molti concorrenti utilizzano componenti prodotti in serie, i tubi EBC sono prodotti usando un proprio disegno, creato su misura, con componenti cromati e staffe che garantiscono un montaggio perfetto con l'impianto frenante Harley.

Applicazioni Motocross ed off-road

Per le applicazioni motocross ed off-road i tubi freno EBC sono forniti con una guaina di plastica indurita attorno alla parte inferiore del tubo, per fornire una protezione aggiuntiva contro i danni che potrebbero derivare dal impatto col pietrisco. Questi tubi freni sono costruiti per resistere ad un uso off-road, garantendo elevate prestazioni e guida sicura per tutta la vita del veicolo.



TRASMISSIONI MOTO

RK[®]
TAKASAGO CHAIN

JT
SPROCKETS

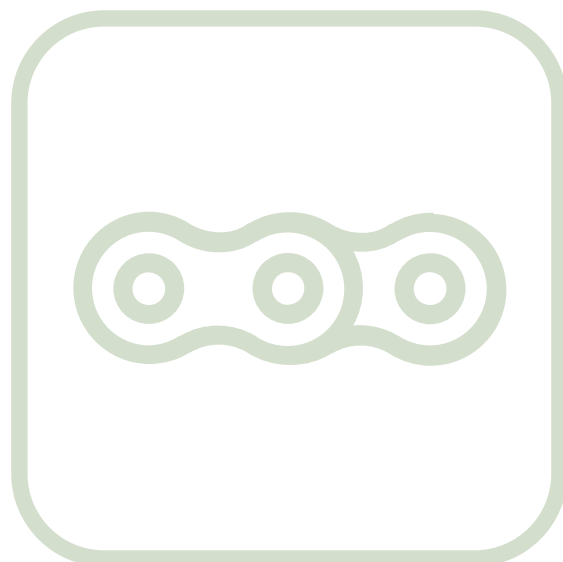

- **RK**
Applicazioni Kit CCP
Catene Corone Pignoni 14
- **JT** 58



RK[®]

TAKASAGO CHAIN

RK JAPAN... una lunga storia!

- 1930 nasce la Takasago Tekko K.K., che però soltanto nel 1947 darà vita al suo primo "dipartimento catene".
- 1951 il comparto si stacca dall'azienda madre per diventare una realtà produttiva autonoma, la Takasago Chain Co., con sede a Tokyo. Le RK Chain dedicate ai motocicli arrivano di lì a poco, parliamo del 1953.
- 1975 arrivano le catene moto dotate di O-ring: la commercializzazione parte dagli Anni 80 e si diffonde velocemente.
- 1989 questo business porta la compagnia, a quel tempo divisa su due fronti, a fondersi per creare la Takasago RK Excel Co.
- 1991 cambia nuovamente denominazione in RK Excel Co.
- 2006 Nel frattempo vengono aperte filiali e partnership per una capillare presenza al di fuori del Giappone. L'ultima in ordine di tempo riguarda la RK Excel America Inc., in California nel 2006.
- 2010 Il nome RK JAPAN, per il momento ancora valido, viene ufficializzato.
- 2013 la distribuzione in Italia di RK viene affidata anche a Bergamaschi.

La catena di trasmissione finale è uno degli organi principali delle moto che svolge un lavoro molto importante: trasmettere la potenza in uscita dal motore alla ruota. La migliore catena è quella che trasmette il moto con la minor perdita di potenza, solitamente causata da attriti interni alle maglie.

- Migliore catena → Minor perdita di potenza.
- Maggior prestazioni → Minor durata

Serve trovare il giusto compromesso a seconda delle esigenze del pilota

Catene senza O-ring:

- Alta scorrevolezza a basse velocità
- Lifetime inferiore

A seconda della tipologia, possono essere adatte sia per utilizzo off-road che per utilizzo stradale su motori di piccola cilindrata



PRIMO EQUIPAGGIAMENTO RK 2017

Catene con O-ring

- Alta scorrevolezza alle alte velocità
- Lifetime superiore

Si differenziano principalmente per il tipo di anello di tenuta installato e per la tecnologia di costruzione. A seconda della combinazione tra queste due componenti si avranno catene adatte ad uso sia stradale che off-road, dal turistico al racing professionistico.

HONDA		
Modello	Categoria	Commenti
VFR800X	Adventure	
VFR800	Sports Tourer	
CBR1000RR/SP2	Supersports	100% RK CHAINS
CB1100	Naked Bike	
CBR600RR	Supersports	
NC750S	Naked Bike	
NC750X	Adventure	
CBR650F	Supersports	
CB650F	Naked Bike	
XR650L	Dual Sports	
CRF250R	Motocross	
CRF450R	Motocross	
CRF450RX	Enduro	100% RK CHAINS
NSF250R	Road Racing	100% RK CHAINS

SUZUKI		
Modello	Categoria	Commenti
V-STROM 1000/XT	Adventure	100% RK CHAINS
V-STROM 650/XT	Adventure	100% RK CHAINS
DRZ400/SM	Supermotard	100% RK CHAINS
GSF1250	Sports Tourer	100% RK CHAINS
GSF650	Sports Tourer	100% RK CHAINS
GSR400	Naked Bike	100% RK CHAINS
GSX1250F	Sports Tourer	100% RK CHAINS
HAYABUSA (GSX1300R)	Supersports	100% RK CHAINS
GSX650F	Sports Tourer	100% RK CHAINS
GSX-S1000 /F	Naked Bike	100% RK CHAINS
GSX-R600	Supersports	100% RK CHAINS
GSX-R750	Supersports	100% RK CHAINS
GSX-S750	Naked Bike	100% RK CHAINS
LTZ400	ATV	100% RK CHAINS
LTZ90	ATV	100% RK CHAINS
GSR250	Naked Bike	100% RK CHAINS
V-STROM 250	Adventure	100% RK CHAINS
GSX250R	Street Model	100% RK CHAINS
GSX-R125/150	Light Sports Bike	100% RK CHAINS

TRIUMPH		
Modello	Categoria	Commenti
Tiger 800	Adventure	
Bonneville Bobber	Classic	
Daytona 675	Supersports	
Street Tripe 675	Naked Bike	
Speed Triple 765	Naked Bike	
Speed Triple 1050	Naked Bike	



TIPI DI TENUTA DELLA CATENA E SEZIONI

XW XW-RING

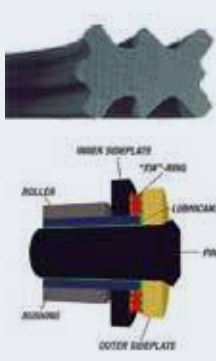

RX RX-RING

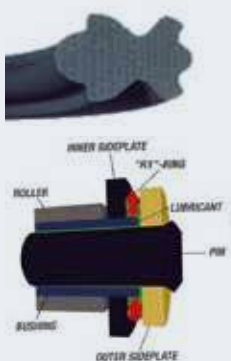

O O-RING

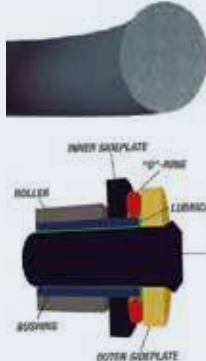

UW UW-RING



U U-RING

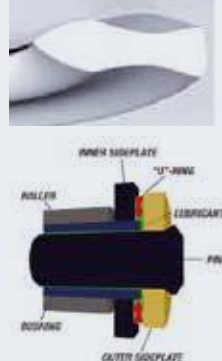

XW-Ring: L'utilizzo degli anelli XW conferisce alla catena un'elevata scorrevolezza tra le maglie e un'ottimale tenuta dell'elemento lubrificante all'interno dei perni. Questo si tramuta in una superiore trasmissione della potenza rispetto le migliori catene sigillate, mantenendo al contempo buona durata.

RX-Ring: L'utilizzo degli anelli RX conferisce alla catena una scorrevolezza superiore alle tradizionali, ottimizzando la lubrificazione tra le maglie. Il risultato è una minor dispersione di potenza e una durata superiore rispetto le catene standard.

O-Ring: L'utilizzo di anelli con sezione ad "O" è quella comunemente usata nel primo equipaggiamento. Gli O-Ring attribuiscono alla catena il miglior compromesso tra

performance e durata, e sono la miglior soluzione nell'uso quotidiano del proprio mezzo.

UW-Ring: Specificamente progettati per uso pista, gli anelli con sezione "UW" conferiscono alla catena una scorrevolezza senza pari e una trasmissione finale praticamente priva di attriti. Questo, unito alle specifiche maglie alleggerite utilizzate, rendono le catene con UW-Ring la miglior scelta per i piloti più esigenti.

U-Ring: Sviluppate per competizioni nelle cilindrate minori, gli anelli con sezione ad "U" sono la miglior soluzione per i piloti che ricercano la tipica flessibilità e la compattezza delle catene non sigillate, unendo a queste affidabilità e performance ai massimi livelli.

RACING

UW ROAD RACING (UW-RING) - UWR

(GB520UWR)



Il massimo della tecnologia per dare il massimo nelle competizioni. Piastre forgiate "Mega Tech" ed estrema flessibilità sono le caratteristiche delle nuove catene racing di RK, studiate per assorbire le tremende "frustate" dei motori più potenti e trasmettere tutta la potenza alla ruota posteriore. Il tutto mantenendo il peso notevolmente al di sotto di qualunque altra catena passo 520! Gli UW-Ring con sezione a "Y" garantiscono inoltre una lubrificazione e una scorrevolezza senza pari. Disponibili solo nella colorazione oro. Studiate e sviluppate appositamente per uso MotoGP ed SBK. Ideali per:

- Pista



U ROAD RACING (U-RING) - HRU

(GB415HRU)



Sviluppate per le competizioni nelle piccole cilindrate. Esattamente come le catene UW-Ring garantiscono il massimo della scorrevolezza e della robustezza, mantenendo un peso ridotto e riducendo ulteriormente l'ingombro grazie all'anello di tenuta con sezione ad U. Disponibili anche nella colorazione oro. Studiate e sviluppate appositamente per uso MotoGP ed SBK. Ideali per:

- Pista



MODELLO	CONSIGLIATA FINO A CC	COLORAZIONE	
	RACING	NERA	ORO
GB415HRU	125(2T) - 250(4T)	-	X
GB520UWR	1000 (Endurance Race)	-	X

UW UW-RING



U U-RING



LEGENDA



ENDURO



STRADA



SUPER MOTARD



SPORT



RACING



QUAD



CROSS

SPORTIVE E SUPERSPORTIVE

XW PREMIUM ROAD (XW-RING) - GXW

(520GXW, 525GXW e 530GXW)



Nate da un apposito studio per le esigenze di moto ad altissime prestazioni e dei loro piloti.

Sono costruite con i migliori materiali in ogni sua parte, compreso un lubrificante ad alta resistenza termica ed anelli di tenuta tipo "XW", con sei punti di contatto, quattro zone di deposito lubrificante e due nervature centrali di rinforzo stabilizzatrici.

Queste soluzioni avanzate garantiscono una maggior durata della catena, fino al 50% in più rispetto alle catene con O-Ring. Disponibili anche in versione color oro.

Ideali per:

- Enduro • Sportive Stradali



XW PREMIUM ROAD (XW-RING) - GXW BLACK SCALE

(520GXW, 525GXW e 530GXW) BLACK SCALE

Ogni componente è realizzato a mano con la massima cura. Piastre nere in acciaio duro verniciate con procedimento di fori per ottenere una maggiore durata, rulli e pin placcati oro per le migliori performance. Disponibile sulle catene GXW e ZXW.



XW PREMIUM ROAD (W-RING) - ZXW BLACK SCALE

(520ZXW, 525ZXW e 530ZXW) BLACK SCALE

La nuova generazione di catene ad altissime prestazioni, sigillate con anelli XW.

Le catene più resistenti presenti sul mercato, sviluppate per trasmettere la potenza delle superbike di ultima generazione. Testate sulla Kawasaki H2.



MODELLO	CONSIGLIATA FINO A CC		COLORAZIONE		
	STRADA	OFF-ROAD	NERA	ORO	BLACK SCALE
520GXW / 520ZXW	1200	750	X	X	X
525GXW / 525ZXW	1300	800	X	X	X
530GXW / 530ZXW	1400	900	X	-	X

XW XW-RING



RX PERFORMANCE (RX-RING) - XSO

(428XSO, 520XSO, 525XSO e 530XSO)



L'evoluzione delle catene con X-Ring.

Gli innovativi anelli di tenuta di tipo "RX", con quattro punti di contatto, due zone di deposito del lubrificante e una nervatura di rinforzo stabilizzatrice, rendono queste catene eccellenti e versatili.

Una elevata resistenza al calore e all'abrasione le conferiscono una durata superiore fino al 30% rispetto le corrispondenti catene con anelli a sezione tonda. Disponibili anche in versione color oro.

Ideali per:

- Cross, Enduro, SM
- Stradali



RX PERFORMANCE (RX-RING) - KRX

(520KRX, 525KRX e 530KRX)



L'evoluzione delle catene con X-Ring.

Gli innovativi anelli di tenuta di tipo "RX", con quattro punti di contatto, due zone di deposito del lubrificante e una nervatura di rinforzo stabilizzatrice, rendono queste catene eccellenti e versatili.

Una elevata resistenza al calore e all'abrasione le conferiscono una durata superiore fino al 30% rispetto le corrispondenti catene con anelli a sezione tonda. Disponibili anche in versione color oro.

Ideali per:

- Cross, Enduro, SM
- Stradali



MODELLO	CONSIGLIATA FINO A CC		COLORAZIONE	
	STRADA	OFF-ROAD	NERA	ORO
428XSO	250	-	X	-
520KRX	750	750	X	X
520XSO	750	750	X	X
525KRX	900	750	X	X
525XSO	900	750	X	X
530KRX	1000	750	X	X
530XSO	1000	750	X	X

RX RX-RING



STRADALI

0 STANDARD (O-RING) - SO

(420SO, 428SO, 520SO, 525SO, 530SO e 630SO)



Con O-Ring tradizionali a sezione tonda, adatte a moto stradali di medie prestazioni. L'alta qualità dei metalli e lubrificanti impiegati ne conferisce una durezza e resistenza all'usura superiore. Disponibili anche in versione color oro (GB).

Ideali per:

- Stradali
- Enduro
- ATV/Quad



0 STANDARD (O-RING) - KRO

(428KRO, 520KRO, 525KRO e 530KRO)



Con O-Ring tradizionali a sezione tonda, adatte a moto stradali di medie prestazioni. L'alta qualità dei metalli e lubrificanti impiegati ne conferisce una durezza e resistenza all'usura superiore. Disponibili anche in versione color oro (GB).

Ideali per:

- Stradali
- Enduro
- ATV/Quad



MODELLO	CONSIGLIATA FINO A CC		COLORAZIONE	
	STRADA	OFF-ROAD	NERA	ORO
420SO	125	125	X	-
428KRO	250	200	X	-
428SO	250	250	X	-
520KRO	400	400	X	-
520SO	400	400	X	-
525KRO	650	-	X	-
525SO	800	-	X	-
530KRO	650	-	X	-
530SO	900	-	X	-
630SO	1300	-	X	-

0 O-RING



HEAVY DUTY (NO SEALED) - KS/MS

(420MS, 530KS)



Catene senza anelli di tenuta con boccole rinforzate. Sviluppate per moto equipaggiate originariamente con catene senza O-Ring, garantiscono una maggiore resistenza rispetto al prodotto di primo impianto.

HEAVY DUTY (NO SEALED) - H

(415H, 428H, 520H, 525H, 530H)



Catene senza anelli di tenuta con boccole rinforzate. Sviluppate per moto equipaggiate originariamente con catene senza O-Ring, la serie "H" (Heavy duty chain) garantisce una maggiore resistenza rispetto al prodotto di primo impianto.

ECONOMIC NOT SEALED

(420, 428 e 520)



Catene standard per applicazioni su moto equipaggiate originariamente con catene senza O-Ring.



MODELLO	CONSIGLIATA FINO A CC		COLORAZIONE	
	STRADA	OFF-ROAD	NERA	ORO
415H	80	80	X	-
420	-	125	X	-
420MS	-	125	X	-
428	150	150	X	-
428H	200	200	X	-
520	250	250	X	-
520H	250	250	X	-
525H	250	250	X	-
530H	250	250	X	-
530KS	-	400	X	-

OFFROAD | CROSS | ATV

XW PREMIUM OFF ROAD (XW-RING) – EXW

(520EXW)



Catena disegnata e progettata per uso off-road e per installazione su ATV/Quad, viene realizzata per dare il massimo rendimento, resistendo all'uso negli ambienti più ostili.

Costruite con i migliori materiali in ogni sua parte, compreso un lubrificante ad alta resistenza termica ed anelli di tenuta tipo "XW", con sei punti di contatto, quattro zone di deposito lubrificante e due nervature centrali di rinforzo stabilizzatrici.

Queste soluzioni avanzate garantiscono una maggior durata della catena, fino al 50% in più rispetto alle catene con O-Ring. Disponibili anche in versione color oro.

Ideali per:
• ATV/Quad



U UW OFF-ROAD (U-RING) – MXU/KZU

(420MXU, 428MXU, 520MXU e 520KZU)



La catena di RK per uso MX e Off-Road.

Grazie alla sezione piatta degli esclusivi anelli di tenuta di tipo ad "U" (e tipo "UW" per la sola 520MXU) mantengono lo stesso ridotto ingombro delle catene convenzionali senza O-Ring, ma aggiungono la robustezza e la lunga durata tipica delle catene autolubrificanti sigillate.

Anche grazie al peso estremamente contenuto sono per quei clienti che richiedono il massimo nel settore specifico. Disponibili anche in versione color oro.

Ideali per:
• Cross, Enduro



MODELLO	CONSIGLIATA FINO A CC		COLORAZIONE	
	OFF-ROAD		NERA	ORO
420MXU	150		X	-
428MXU	150		X	-
520MXU	500		X	X
520KZU	500		-	X
520EXW	750		X	X

XW XW-RING



UW UW-RING



U U-RING



MOTOCROSS E SUPERMOTARD (NO SEALED) – MXZ4/MXZ

(420MXZ, 428MXZ e 520MXZ4)



La più leggera e resistente catena per cross e supermotard disponibile sul mercato.

E' il frutto delle più moderne soluzioni costruttive per lo specifico utilizzo dove sono richieste le massime prestazioni in termini di resistenza a rottura, fatica e usura, pur mantenendo contenuto il valore del peso: i perni sono bonificati ed hanno diametro maggiorato, bussole e rulli estrusi e piastre in acciaio legato, trattati con l'esclusivo processo HIT (Heat Induction Transfer), grande precisione dei valori di assemblaggio dei componenti, lubrificante anti-usura dell'ultima generazione. Piastre

esterne ed interne color oro. La 520MXZ4 è la catena senza O-Ring, risultato del nuovo disegno dei componenti e all'utilizzo per la sua produzione di acciai di nuova formulazione. In particolare le piastre, hanno un profilo alleggerito e uno spessore di 1,80 mm (interne). Nonostante il suo peso estremamente contenuto (oltre il 10% in meno della migliore concorrente) la 520MXZ4 garantisce un carico di rottura medio di 31400N, ampiamente allineato a quello di altri prodotti con peso superiore.

Disponibili anche in versione color oro.

Ideali per:
• Cross, SM



MODELLO	CONSIGLIATA FINO A CC		COLORAZIONE	
	OFF-ROAD		NERA	ORO
420MXZ	150		X	X
428MXZ	150		X	X
520MXZ4	500		X	X

CATENE TRASMISSIONE MOTO

Passo	415	N° maglie			GIUNTO CATENA
Modello	Colore	142	136	120	
415H	Nera		K41500H13600	K41500H12000	CL
GB415HRU	Oro	K415HRU14201			CL



Passo	420	N° maglie				GIUNTO CATENA
Modello	Colore	142	140	136	130	
420	Nera		K42000014000		K42000013000	CL
420MS	Nera		K4200MS14000			CL
420MXZ	Nera		K420MXZ14000			CL
GB420MXZ	Oro		K420MXZ14002			CL
420SO	Nera	K4200SO14200		K4200SO13600		CLF
420MXU	Nera		K420MXU14000			CL

Passo	428	N° maglie				GIUNTO CATENA
Modello	Colore	142	140	138	136	
428	Nera		K42800014000		K42800013600	CL
428H	Nera		K42800H14000		K42800H13600	CL
428MXZ	Nera	K428MXZ14200				CL
GB428MXZ	Oro	K428MXZ14202				CL
428KRO	Nera			K428KRO13800		CL
428SO	Nera			K4280SO13800		CLF
428XSO	Nera			K428XSO13800		CLF
428MXU	Nera	K428MXU14200				CL

Passo	520	N° maglie							GIUNTO CATENA
Modello	Colore	130	122	120	114	112	110	100	
520	Nera	K52000013000		K52000012000					CL
520H	Nera			K52000H12000					CL
520MXZ4	Nera	K520MXZ13000		K520MXZ12000	K520MXZ11400				CL
GB520MXZ4	Oro	K520MXZ13002		K520MXZ12002	K520MXZ11402				CL
GB520KZU	Nera			K520KZU12002					CLF
520MXU	Nera			K520MXU12000					CL
GB520MXU	Oro			K520MXU12002					CL
520KRO	Nera			K520KRO12000		K520KRO11200			CL
GB520KRO	Oro			K520KRO12001					CL
520SO	Nera	K5200SO13000		K5200SO12000		K5200SO11200			CLF
520XSO	Nera			K520XSO12000	K520XSO11400		K520XSO11000		CLF
GB520XSO	Oro			K520XSO12002			K520XSO11002		CLF
520KRX	Nera			K520KRX12000	K520KRX11400		K520KRX11000		CL
GB520KRX	Oro			K520KRX12002			K520KRX11002		CL
520EXW	Nera			K520EXW12000					CLF
GB520EXW	Oro			K520EXW12002				K520EXW10002	CLF
520GXW	Nera			K520GXW12000					CLF
GB520GXW	Oro			K520GXW12002					CLF
520ZXW	Nera			K520ZXW12000					CLF
520ZXW	Oro			K520ZXW12002					CLF
520ZXW	Black Scale			K520ZXW12009					CLF
GB520UWR	Oro		K520UWR12202						CLF

Passo	525	N° maglie				GIUNTO CATENA
Modello	Colore	124	120	114	110	
525H	Nera	K52500H12400				CL
525KRO	Nera	K525KRO12400	K525KRO12000			CL
GB525KRO	Oro	K525KRO12401	K525KRO12001			CL
525SO	Nera	K5250SO12400	K5250SO12000	K5250SO11400		CLF
525KRX	Nera	K525KRX12400	K525KRX12000	K525KRX11400	K525KRX11000	CL
GB525KRX	Oro	K525KRX12402	K525KRX12002			CL
525XSO	Nera	K525XSO12400	K525XSO12000	K525XSO11400	K525XSO11000	CLF
GB525XSO	Oro	K525XSO12402	K525XSO12002			CLF
525GXW	Nera	K525GXW12400	K525GXW12000	K525GXW11400	K525GXW11000	CLF
GB525GXW	Oro	K525GXW12402			K525GXW11002	CLF
525GXW	Black Scale	K525GXW12409	K525GXW12009	K525GXW12009		CLF
525ZXW	Nera	K525ZXW12400	K525ZXW12000	K525ZXW11400	K525ZXW11000	CLF
525ZXW	Oro	K525ZXW12402	K525ZXW12002	K525ZXW11402	K525ZXW11002	CLF
525ZXW	Black Scale	K525ZXW12409	K525ZXW12009	K525ZXW11409		CLF

Passo	530	N° maglie					GIUNTO CATENA
Modello	Colore	122	120	118	114	110	
530H	Nera		K53000H12000				CL
530KS	Nera				K5300KS11400		CL
530KRO	Nera		K530KRO12000				CL
530SOZ1	Nera		K5300SO12000		K5300SO11400		CLF
530XSOZ1	Nera			K530XSO11800	K530XSO11400	K530XSO11000	CLF
GB530XSOZ1	Oro			K530XSO11802			CLF
530KRX	Nera			K530KRX11800	K530KRX11400		CL
GB530KRX	Oro			K530KRX11802			CL
530GXW	Nera	K530GXW12200		K530GXW11800	K530GXW11400	K530GXW11000	CLF
530GXW	Black Scale	K530GXW12209					CLF
530ZXW	Nera	K530ZXW12200		K530ZXW11800	K530ZXW11400	K530ZXW11000	CLF
530ZXW	Black Scale	K530ZXW12209			K530ZXW11409		

	colore maglie ORO
	colore maglie NERO
	colore maglie BLACK SCALE

COLORI DISPONIBILI E CILINDRATA MASSIMA

APPLICAZIONE	MODELLO	CC	COLORE		Uso consigliato
STRADALI SPORTIVE	428SO	250	Nera		ON ROAD
	428KRO	250	Nera		
	520SO	400	Nera		
	520KRO	400	Nera	Oro	
	520XSO	750	Nera	Oro	
	520KRX	750	Nera	Oro	
	520GXW	1200	Black Scale		
	525SO	800	Nera		
	525KRO	800	Nera	Oro	
	525XSO	900	Nera	Oro	
	530KRO	900	Nera		
	525KRX	900	Nera	Oro	
	525GXW	1300	Black Scale		
	530KRX	1000	Nera	Oro	
	520GXW	1200	Nera	Oro	
525GXW	1300	Nera	Oro		
530GXW	1400	Nera			
530GXW	1400	Black Scale			
SPORTIVE	415HRU	125(2t)/250(4t)		Oro	
SUPERBIKE & SUPERSPORT	520UWR	1000		Oro	
	520GXW	1200	Black Scale		
	520ZXW	750	Black Scale		
	525GXW	1300	Black Scale		
	525ZXW	800	Black Scale		
	530GXW	1400	Black Scale		
ENDURANCE	520GXW	1200	Nera	Oro	
	525GXW	1200	Nera	Oro	
	530GXW	1200	Nera		
MOTOCROSS	420MXZ	150	Nera	Oro	OFF ROAD
	428MXZ	150	Nera	Oro	
	520KZU	250	Nera		
	520MXZ4	500	Nera	Oro	
	520MXU	500	Nera	Oro	
ENDURO	520KZU	500	Nera		
	520MXU	500	Nera	Oro	
	520EXW	750	Nera	Oro	
TRIAL	520MXZ4	250	Nera	Oro	
DUAL PURPOSE	428SO	250	Nera		ON / OFF ROAD
	428KRO	250	Nera		
	520XSO	750	Nera	Oro	
	525XSO	750	Nera	Oro	
	520KRX	750	Nera	Oro	
	525KRX	750	Nera	Oro	
	530KRX	750	Nera	Oro	
	520GXW	750	Nera	Oro	
	520ZXW	750	Black Scale		
	525GXW	800	Nera	Oro	
	525ZXW	800	Black Scale		
	530GXW	900	Nera		
ATV	520SO	400	Nera		OFF ROAD
	520EXW	750	Nera	Oro	
STANDARD Non sigillate	420	125	Nera		ON / OFF ROAD
	428	150	Nera		
	520	250	Nera		
USO INTENSIVO non sigillate	415H	125	Nera		
	420MS	125	Nera		
	428H	200	Nera		
	520H	250	Nera		
	525H	250	Nera		
	530H	250	Nera		
530KS	400	Nera			

TIPOLOGIA DI GIUNTI



PASSO	TIPO	Giunto	COD_EBF	Colore
415	H	CL	K41500H0CL00	Nero
420		CL	K4200000CL00	Nero
		MS	K4200MS0CL00	Nero
	MXU	K420MXU0CL00	Nero	
	MXZ	CL	K420MXZ0CL00	Nero
			K420MXZ0CL02	Oro
	SO	CL	K4200S00CL00	Nero
	CLF	K4200SOCLF00	Nero	
428		CL	K4280000CL00	Nero
	H	CL	K42800H0CL00	Nero
	KRO	CL	K428KRO0CL00	Nero
		CLF	K428KROCLF00	Nero
	MXU	CL	K428MXU0CL00	Nero
	MXZ	CL	K428MXZ0CL00	Nero
			K428MXZ0CL02	Oro
	SO	CL	K4280S00CL00	Nero
		CLF	K4280SOCLF00	Nero
	XSO	CL	K428XSO0CL00	Nero
		CLF	K428XSOCLF00	Nero
	520		CL	K5200000CL00
EXW		CL	K520EXW0CL00	Nero
			K520EXW0CL02	Oro
		CLF	K520EXWCLF00	Nero
			K520EXWCLF02	Oro
FWR		CLF	K520FWRCLF02	Oro
GXW		CLF	K520GXWCLF00	Nero
			K520GXWCLF02	Oro
H		CL	K52000H0CL00	Nero
KRO		CL	K520KRO0CL00	Nero
		CLF	K520KROCLF00	Nero
		K520KROCLF01	Oro	
KRX		CL	K520KRX0CL00	Nero
		CLF	K520KRXCLF00	Nero
		K520KRXCLF02	Oro	
KZU		CL	K520KZU0CL02	Oro
MXU		CL	K520MXU0CL00	Nero
			K520MXU0CL02	Oro
		CLF	K520MXUCLF00	Nero
			K520MXUCLF02	Oro
MXZ	CL	K520MXZ0CL00	Nero	
		K520MXZ0CL02	Oro	
	SO	CL	K5200S00CL00	Nero
		CLF	K5200SOCLF00	Nero

PASSO	TIPO	Giunto	COD_EBF	Colore	
	UWR	CLF	K520UWRCLF02	Oro	
	XSO	CL	K520XS00CL00	Nero	
			K520XS00CL02	Oro	
		CLF	K520XS0CLF00	Nero	
			K520XS0CLF02	Oro	
	ZXW	CLF	K520ZXWCLF09	BS	
			K520ZXWCLF00	Nero	
			K520ZXWCLF02	Oro	
	525	GXW	CLF	K525GXWCLF00	Nero
				K525GXWCLF02	Oro
				K525GXWCLF09	BS
		H	CL	K52500H0CL00	Nero
KRO		CL	K525KRO0CL00	Nero	
			K525KRO0CL01	Oro	
		CLF	K525KROCLF00	Nero	
		K525KROCLF01	Oro		
KRX		CL	K525KRX0CL00	Nero	
			K525KRX0CL02	Oro	
		CLF	K525KRXCLF00	Nero	
		K525KRXCLF02	Oro		
SO		CL	K5250S00CL00	Nero	
		CLF	K5250SOCLF00	Nero	
XSO		CL	K525XS00CL00	Nero	
			K525XS00CL02	Oro	
		CLF	K525XS0CLF00	Nero	
			K525XS0CLF02	Oro	
ZXW		CLF	K525ZXWCLF09	BS	
			K525ZXWCLF00	Nero	
	K525ZXWCLF02		Oro		
530	GXW	CLF	K530GXWCLF00	Nero	
			K530GXWCLF09	BS	
	H	CL	K53000H0CL00	Nero	
	KRO	CL	K530KRO0CL00	Nero	
		CLF	K530KROCLF00	Nero	
	KRX	CL	K530KRX0CL00	Nero	
		CLF	K530KRXCLF00	Nero	
			K530KRXCLF02	Oro	
	KS	CL	K5300KS0CL00	Nero	
	SO	CLF	K5300SOCLF00	Nero	
	XSO	CL	K530XS00CL00	Nero	
			K530XS00CL02	Oro	
CLF		K530XS0CLF00	Nero		
	K530XS0CLF02	Oro			

BATTERIE GS. Una PER TUTTI.



**JAPAN TECHNOLOGY
LEADER MONDIALE
NELLA PRODUZIONE
DI BATTERIE MOTO**

**IL RIFERIMENTO PER BATTERIE
POWER SPORT**

GS Yuasa Corporation
sempre più protagonista del mercato italiano,
grazie allo storico marchio GS
distribuito da E. Bergamaschi & Figlio Spa



apotema+



TRASMISSIONI MOTO



APPLICAZIONI

KIT CATENE - CORONE - PIGNONI



I kit Catena Corona Pignone sono la combinazione perfetta degli articoli RK e JT, sia per la selezione del materiale impiegato nelle singole componenti sia per le prestazioni che garantiscono. La catena presente nel kit viene scelta tenendo presente l'utilizzo finale, privilegiando inoltre alcune caratteristiche funzionali:

- rapportatura originale
- peso limitato
- scorrimento elevato
- rumorosità contenuta

Nella tabella applicativa che segue è facile individuare il codice del kit e le parti che lo compongono, nonché due colonne ove è possibile trovare la proposta basic e la proposta upgrade.



KIT CATENE - CORONE - PIGNONI

Marca	CC	modello	Anno da	Anno a	KIT CATENA, CORONA, PIGNONE				Note
					Codice KIT	Cod. Pignone	Cod. Corona	Catena	
Aprilia	50	MX SM	03	06	K80010	A50112011	A51002451	K4200MS14000	Cat. orig. 420 126 maglie
		RS	99	05	K80024	A50112012	A51002347	K4200MS14000	Cat. orig. 420 122 maglie
			10	11	K80023	A50112811	A51113353	K4200MS14000	Cat. orig. 420 132 maglie
			06	09	K80023	A50112811	A51113353	K4200MS14000	Cat. orig. 420 132 maglie
		RX	98	05	K80035	A50112012	A51002451	K4200MS14000	Cat. orig. 420 126 maglie
			06	11	K80023	A50112811	A51113353	K4200MS14000	Cat. orig. 420 132 maglie
		SX	06	11	K80023	A50112811	A51113353	K4200MS14000	Cat. orig. 420 132 maglie
	Tuono	03	05	K80049	A50112011	A51002347	K4200MS14000	Cat. orig. 420 124 maglie	
	125	AF1 Europa	90	93	K80001	A50039416	A51001938	K5200S011200	Cat. orig. 520 106 maglie
		AF1 Extrema	93	94	K80002	A50039415	A51070139	K5200S011200	Cat. orig. 520 108 maglie
		AF1 Futura	90	93	K80001	A50039416	A51001938	K5200S011200	Cat. orig. 520 106 maglie
		AF1 Replica	88	92	K80003	A50040216	A51001936	K5200S011200	Cat. orig. 520 104 maglie
		AF1 Sintesi	88	89	K80004	A50039416	A51001937	K5200S011200	Cat. orig. 520 106 maglie
		AF1 Sport	93	93	K80004	A50039416	A51001937	K5200S011200	Cat. orig. 520 106 maglie
		AF1 Sport Pro	92	93	K80001	A50039416	A51001938	K5200S011200	Cat. orig. 520 108 maglie
		AF1 Super Sport	88	90	K80004	A50039416	A51001937	K5200S011200	Cat. orig. 520 106 maglie
		ETX Tuareg	86	87	K80007	A50040215	A51000541	K520MXZ11400	Cat. orig. 520 102 maglie
		MX	04	07	K80009	A50039416	A51002245	K520MXZ11400	Cat. orig. 520 112 maglie
		Pegaso	89	99	K80011	A50039414	A51002140	K5200S011200	Cat. orig. 520 104 maglie
		Red Rose Custom	91	95	K80018	A50039414	A51002041	K5200S011200	Cat. orig. 520 110 maglie
		RS	97	03	K80021	A50039413	A51070140	K5200S011200	Cat. orig. 520 106 maglie
			93	96	K80020	A50039413	A51070139	K5200S011200	Cat. orig. 520 104 maglie
			06	11	K80019	A50039417	A51070340	K5200S011200	Cat. orig. 520 110 maglie
		RS Extrema	93	03	K80026	A50039417	A51070141	K5200S011200	Cat. orig. 520
			04	05	K80025	A50039417	A51070140	K5200S011200	Cat. orig. 520 106 maglie
		RS Replica	93	03	K80027	A50039414	A51070139	K5200S011200	Cat. orig. 520 108 maglie
		RX	93	97	K80034	A50039417	A51002249	K520MXZ11400	Cat. orig. 520 114 maglie
90			93	K80032	A50039414	A51002249	K520MXZ11400	Cat. orig. 520 108 maglie	
08			11	K80033	A50039415	A51002249	K520MXZ11400	Cat. orig. 520	
00			07	K80032	A50039414	A51002249	K520MXZ11400	Cat. orig. 520 114 maglie	
SX		08	11	K80039	A50039415	A51002245	K520MXZ11400	Cat. orig. 520	
Tuareg		87	87	K80042	A50040215	A51001845	K520MXZ11400	Cat. orig. 520 110 maglie - Vers. Disco freno	
		86	87	K80041	A50040215	A51001641	K520MXZ11400	Cat. orig. 520 102 maglie	
Tuareg Rally		90	93	K80032	A50039414	A51002249	K520MXZ11400	Cat. orig. 520 108 maglie	
		88	89	K80032	A50039414	A51002249	K520MXZ11400	Cat. orig. 520 110 maglie	
	85	87	K80043	A50040214	A51001742	K520MXZ11400	Cat. orig. 520 102 maglie		
Tuareg Wind	90	92	K80047	A50039414	A51002140	K520MXZ11400	Cat. orig. 520 104 maglie		
	89	90	K80046	A50039414	A51070140	K520MXZ11400	Cat. orig. 520 104 maglie		
	88	88	K80045	A50039414	A51001640	K520MXZ11400	Cat. orig. 520 104 maglie		
Tuono	03	07	K80048	A50039414	A51070140	K5200S011200	Cat. orig. 520 104 maglie		
250	RS	95	04	K80022	A50043614	A51002842	K5200S011200	Cat. orig. 520 110 maglie	
	Tuareg Rally	85	89	K80044	A50040216	A51001742	K520MXZ11400	Cat. orig. 520 110 maglie	
350	ETX Tuareg Wind	88	90	K80008	A50112516	A51000545	K520MXZ11400	Cat. orig. 520 104 maglie	
450	RXV	06	10	K80036	A50070715	A51070648	K520MXZ11400	Cat. orig. 520 112 maglie	
	SXV	06	10	K80040	A50070715	A51070646	K520MXZ11400	Cat. orig. 520 112 maglie	
550	RXV	06	10	K80036	A50070715	A51070648	K520MXZ11400	Cat. orig. 520 112 maglie	
	SXV	06	08	K80040	A50070715	A51070646	K520MXZ11400	Cat. orig. 520 112 maglie	
600	Pegaso	92	93	K80012	A50112517	A51000543	K5200S011200	Cat. orig. 520 106 maglie	
		90	91	K80012	A50112517	A51000543	K5200S011200	Cat. orig. 520 108 maglie	

Marca	CC	modello	Anno da	Anno a	KIT CATENA, CORONA, PIGNONE				Note
					Codice KIT	Cod. Pignone	Cod. Corona	Catena	
Beta	600	Tuareg Wind	90	92	K80012	A50112517	A51000543	K5200S011200	Cat. orig. 520 106 maglie
	650	Pegaso	98	99	K80014	A50040216	A51000547	K5200S011200	Cat. orig. 520 110 maglie
			92	97	K80013	A50112616	A51000547	K5200S011200	Cat. orig. 520 110 maglie
		Pegaso Cube	00	00	K80014	A50040216	A51000547	K5200S011200	Cat. orig. 520 110 maglie
		Pegaso ie	01	04	K80014	A50040216	A51000547	K5200S011200	Cat. orig. 520 110 maglie
		Pegaso Tuscany Tibet	04	04	K80017	A50040216	A51000546	K5200S011200	Cat. orig. 520
	660	Pegaso Factory	07	09	K80015	A50030815	A51000544	K5200S011200	Cat. orig. 520 110 maglie
		Pegaso Strada	05	09	K80016	A50030815	A51070344	K5200S011200	Cat. orig. 520 110 maglie
	750	Dorsoduro	07	16	K81737	A50070916	A51070246	K5250S011400	Cat. orig. 525 112 maglie
		W4	92	96	K80050	A50070815	A51069649	K4280S013800	Cat. orig. 428 124 maglie
	1000	RSV	98	03	K80028	A50070417	A51070242	K525XS011000	Cat. orig. 525 108 maglie
			04	09	K80030	A50070416	A51070240	K525XS011000	Cat. orig. 525 106 maglie
				K80031	A50070516	A51070340	K520XS011000	520 Chain Conversion Cat. orig. 106 maglie	
		RSV R Tuono	03	05	K80028	A50070417	A51070242	K525XS011000	Cat. orig. 525 108 maglie
		Tuono R Racing	06	10	K80030	A50070416	A51070240	K525XS011000	Cat. orig. 525 106 maglie
	250	RR	05	12	K80053	A50190114	A51082252	K520MXZ11400	Cat. orig. 520 114 maglie
	350	Jonathan	03	10	K80052	A50043216	A51000544	K5200S013000	Cat. orig. 520 122 maglie
			01	02	K80051	A500432150	A51000541	K5200S012000	Cat. orig. 520 120 maglie
		RR	12		K80054	A50190113	A51082250	K520MXZ11400	Cat. orig. 520 114 maglie
	400	RR	10	12	K80054	A50190113	A51082250	K520MXZ11400	Cat. orig. 520 114 maglie
450	RR	10	12	K80056	A50190113	A51082248	K520MXZ11400	Cat. orig. 520 112 maglie	
500	RR	12		K80056	A50190113	A51082248	K520MXZ11400	Cat. orig. 520 112 maglie	
525	RR	05	09	K80055	A50190114	A51082250	K520MXZ11400	Cat. orig. 520 114 maglie	
BMW	450	G450X	10		K80063	A50040315	A51000848	K520MXZ11400	Cat. orig. 520 114 maglie
			08	09	K80063	A50040315	A51000848	K520MXZ11400	Cat. orig. 520 114 maglie
		G450X Street Legal	09		K80064	A50040315	A51000851	K520MXZ11400	Cat. orig. 520
	650	F650	96	00	K80014	A50040216	A51000547	K5200S011200	Cat. orig. 520 110 maglie
			94	95	K80014	A50040216	A51000547	K5200S011200	Cat. orig. 520 110 maglie
		F650 Dakar	99	00	K80014	A50040216	A51000547	K5200S011200	Cat. orig. 520 112 maglie
		F650GS	99	07	K80014	A50040216	A51000547	K5200S011200	Cat. orig. 520 112 maglie
			08	12	K80057	A50070417	A51000341	K5250S012000	Cat. orig. 525 116 maglie
		F650GS Dakar	01	05	K80014	A50040216	A51000547	K5200S011200	Cat. orig. 520 112 maglie
		F650GS SE	12		K80057	A50070417	A51000341	K5250S012000	Cat. orig. 525 116 maglie
		F650ST	98	00	K80014	A50040216	A51000547	K5200S011200	Cat. orig. 520 110 maglie
		G650 X-Country	07	08	K80065	A50040216	A51000947	K5200S011200	Cat. orig. 520 112 maglie
	G650 X-Moto	07	08	K80066	A50040216	A51070347	K5200S011200	Cat. orig. 520 112 maglie	
	700	F700GS	13	16	K81716	A50070417	A51000342	K5250S012000	Cat. orig. 525 116 maglie
	800	F800GS	08	16	K80059	A50070416	A51000342	K5250S012000	Cat. orig. 525 116 maglie - Corona con fori 10,5mm
					K80060	A50070416	A51000642	K5250S012000	Cat. orig. 525 116 maglie - Corona con fori 8,5mm
		F800GS Adventure	13	16	K81716	A50070417	A51000342	K5250S012000	Cat. orig. 525 116 maglie
		F800GS Triple Black	12	12	K80059	A50070416	A51000342	K5250S012000	Cat. orig. 525 116 maglie - Corona con fori 10,5mm
					K80060	A50070416	A51000642	K5250S012000	Cat. orig. 525 116 maglie - Corona con fori 8,5mm
		F800GS Trophy	12		K80059	A50070416	A51000342	K5250S012000	Cat. orig. 525 116 maglie - Corona con fori 10,5mm
K80060					A50070416	A51000642	K5250S012000	Cat. orig. 525 116 maglie - Corona con fori 8,5mm	
F800R	09	12	K80061	A50040520	A51000647	K5250S012000	Cat. orig. 525 120 maglie - fori da 8,5mm		
			K80062	A50040520	A51000347	K5250S012000	Cat. orig. 525 120 maglie - fori da 10,5mm		
1000	S1000R	12		K80070	A50040417	A51000745	K525XS012000	Cat. orig. 525 118 maglie	
				K80069	A50140417	A52007545	K520XS012000	520 Chain Conversion Cat. orig. 118 maglie	
	S1000RR	09	11	K80067	A50140417	A52007544	K520XS012000	520 Chain Conversion Cat. orig. 118 maglie	
				K80068	A50040417	A51000744	K525XS012000	Cat. orig. 525 118 maglie	

KIT CATENA, CORONA, PIGNONE

Marca	CC	modello	Anno da	Anno a	Codice KIT	Cod. Pignone	Cod. Corona	Catena	Note	
Bombardier	650	DS	04		K80072	A50341116	A51142140	K530XS011000	Cat. orig. 530	
				05	K80072	A50341116	A51142140	K530XS011000	Cat. orig. 530	
			07	K80072	A50341116	A51142140	K530XS011000	Cat. orig. 530		
			00	03	K80071	A50341116	A51142040	K530XS011000	Cat. orig. 530	
		DS Baja	04		K80072	A50341116	A51142140	K530XS011000	Cat. orig. 530	
			02	03	K80071	A50341116	A51142040	K530XS011000	Cat. orig. 530	
Cagiva	50	K3	91	92	K80080	A50070815	A51069650	K42800H13600	Cat. orig. 428	
		Mito	99		K80082	A50070813	A51069649	K42800H13600	Cat. orig. 428	
		Prima Super Sports	92	95	K80087	A50070815	A51069643	K42800H13600	Cat. orig. 428	
				96	K80082	A50070813	A51069649	K42800H13600	Cat. orig. 428 128 maglie	
		W4 Trail	92	94	K80080	A50070815	A51069650	K42800H13600	Cat. orig. 428 130 maglie	
		125	Elefant	84	88	K80073	A50071016	A51116345	K42800H13600	Cat. orig. 428 122 maglie
			Freccia C12	89	92	K80077	A50071114	A51001341	K5200S012000	Cat. orig. 520 114 maglie
			Freccia C9	87		K80078	A50071114	A51001338	K5200S011200	Cat. orig. 520 112 maglie
			K7	90	92	K80081	A50071114	A51069841	K5200S012000	Cat. orig. 520 114 maglie
			Mito Euro 2	04	08	K80083	A50071114	A51070143	K5200S012000	Cat. orig. 520 116 maglie
	Mito EV		92	99	K80084	A50071114	A51070141	K5200S012000	Cat. orig. 520 114 maglie	
	Mito Evolution		00	04	K80085	A50071114	A51070138	K5200S012000	Cat. orig. 520 114 maglie	
	Mito SP		08	10	K80083	A50071114	A51070143	K5200S012000	Cat. orig. 520 116 maglie	
	Mito Sports		90	92	K80083	A50071114	A51070143	K5200S012000	Cat. orig. 520 116 maglie	
	N1		97	99	K80083	A50071114	A51070143	K5200S012000	Cat. orig. 520 116 maglie	
	N90		90	92	K80086	A50071114	A51069842	K5200S011200	Cat. orig. 520 108 maglie	
	Raptor		04	10	K80083	A50071114	A51070143	K5200S012000	Cat. orig. 520 116 maglie	
			03	03	K80088	A50071114	A51070139	K5200S012000	Cat. orig. 520 114 maglie	
	Tamanaco		88	91	K80092	A50071113	A51069840	K520MXZ11400	Cat. orig. 520 106 maglie	
	W8		99		K80095	A50071112	A51069844	K520MXZ11400	Cat. orig. 520	
	W8 Trail		92	95	K80096	A50071113	A51069844	K520MXZ11400	Cat. orig. 520 108 maglie	
	WMX GP	89	92	K80099	A50071812	A51082250	K520MXZ11400	Cat. orig. 520 114 maglie		
	250	WMX	89	92	K80098	A50050714	A51082246	K5200S012000	Cat. orig. 520 116 maglie	
			87	88	K80097	A50071813	A51051048	K5200S012000	Cat. orig. 520 116 maglie	
	350	Elefant Paris Dakar	86	88	K80076	A50072314	A51071450	K520MXZ11400	Cat. orig. 520 108 maglie	
		W12 Trail	93	96	K80093	A50072816	A51069846	K5200S011200	Cat. orig. 520 110 maglie	
500	T4 E/R	87	90	K80091	A50072815	A51082842	K5200S011200	Cat. orig. 520 110 maglie		
600	River	95	99	K80089	A50072815	A51070143	K5200S012000	Cat. orig. 520 116 maglie		
	W16 Trail	94	97	K80094	A50072815	A51069844	K5200S012000	Cat. orig. 520 116 maglie		
750	Elefant Lucky Explorer	87	89	K80075	A50072614	A51071846	K5300S011400	Cat. orig. 530 108 maglie		
	Elefant Trail	87	89	K80075	A50072614	A51071846	K5300S011400	Cat. orig. 530 108 maglie		
900	Elefant	90	97	K80074	A50073915	A51072946	K530XS011000	Cat. orig. 530 108 maglie		
	Grand Canyon	99		K80079	A50073915	A51072946	K530XS011400	Cat. orig. 530		
CPI	50	SM	06	07	K80100	A50112011	A51107962	K4200MS14000	Cat. orig. 420 136 maglie	
Daelim	125	VC	96	97	K80101	A50025913	A51026943	K4280S013800	Cat. orig. 428 126 maglie	
		VCS	96	99	K80102	A50025914	A51026943	K4280S013800	Cat. orig. 428 126 maglie	
		VS EVO	98	02	K80103	A50025914	A51026942	K4280S013800	Cat. orig. 428 134 maglie	
			00	03	K80103	A50025914	A51026942	K4280S013800	Cat. orig. 428 126 maglie	
		VS125	97	99	K80103	A50025914	A51026942	K4280S013800	Cat. orig. 428 126 maglie	
Derbi	50	GPR Nude	06	08	K80023	A50112811	A51113353	K4200MS14000	Cat. orig. 420 132 maglie	
			04	05	K80106	A50112712	A51113353	K4200MS14000	Cat. orig. 420 132 maglie	
		GPR Racing	06	08	K80023	A50112811	A51113353	K4200MS14000	Cat. orig. 420 132 maglie	
	50		04	05	K80106	A50112712	A51113353	K4200MS14000	Cat. orig. 420 132 maglie	
		Senda R	00	02	K80111	A50112713	A51113153	K4200MS14000	Cat. orig. 420 134 maglie	
		Senda R DRD	02	05	K80112	A50112713	A51113253	K4200MS14000	Cat. orig. 420 140 maglie	
	Senda R DRD Pro	09	10	K80113	A50112811	A51113253	K4200MS14000	Cat. orig. 420 132 maglie		

Marca	CC	modello	Anno da	Anno a	KIT CATENA, CORONA, PIGNONE				Note
					Codice KIT	Cod. Pignone	Cod. Corona	Catena	
Ducati	50		06	08	K80113	A50112811	A51113253	K4200MS14000	Cat. orig. 420 132 maglie
		Senda R DRD Racing	09	11	K80113	A50112811	A51113253	K4200MS14000	Cat. orig. 420 130 maglie
			06	08	K80113	A50112811	A51113253	K4200MS14000	Cat. orig. 420 130 maglie
		Senda R X-Race	09	10	K80114	A50112811	A51113153	K4200MS14000	Cat. orig. 420 130 maglie
			06	08	K80114	A50112811	A51113153	K4200MS14000	Cat. orig. 420 130 maglie
			04	05	K80111	A50112713	A51113153	K4200MS14000	Cat. orig. 420 130 maglie
		Senda R X-treme	09	10	K80114	A50112811	A51113153	K4200MS14000	Cat. orig. 420 130 maglie
			06	08	K80114	A50112811	A51113153	K4200MS14000	Cat. orig. 420 130 maglie
			02	05	K80111	A50112713	A51113153	K4200MS14000	Cat. orig. 420 130 maglie
		Senda SM DRD	02	05	K80116	A50112714	A51113253	K4200MS14000	Cat. orig. 420 130 maglie
		Senda SM DRD Evo	09	10	K80023	A50112811	A51113353	K4200MS14000	Cat. orig. 420 130 maglie
		Senda SM DRD Pro	06	08	K80113	A50112811	A51113253	K4200MS14000	Cat. orig. 420 132 maglie
		Senda SM DRD Racing	11		K80023	A50112811	A51113353	K4200MS14000	Cat. orig. 420 130 maglie
			06	10	K80113	A50112811	A51113253	K4200MS14000	Cat. orig. 420 130 maglie
		Senda SM DRD Racing Limited	07		K80023	A50112811	A51113353	K4200MS14000	Cat. orig. 420 130 maglie
		Senda SM X-race	09	10	K80114	A50112811	A51113153	K4200MS14000	Cat. orig. 420 130 maglie
		06	08	K80114	A50112811	A51113153	K4200MS14000	Cat. orig. 420 130 maglie	
		04	05	K80117	A50112714	A51113153	K4200MS14000	Cat. orig. 420 130 maglie	
	Senda SM X-treme	09	11	K80114	A50112811	A51113153	K4200MS14000	Cat. orig. 420 130 maglie	
		06	08	K80114	A50112811	A51113153	K4200MS14000	Cat. orig. 420 130 maglie	
		00	05	K80117	A50112714	A51113153	K4200MS14000	Cat. orig. 420 130 maglie	
	125	Baja SM	06	08	K80104	A50025915	A51113448	K42800H13600	Cat. orig. 428 134 maglie
		Cross City	09	10	K80105	A50025915	A51113450	K42800H13600	Cat. orig. 428 134 maglie
			07	08	K80105	A50025915	A51113450	K42800H13600	Cat. orig. 428 134 maglie
		Senda Baja R Enduro	06	08	K80108	A50126417	A51113454	K428MXZ14200	Cat. orig. 428 142 maglie
		Senda Baja SM	06	08	K80109	A50126417	A51113452	K42800H14000	Cat. orig. 428 140 maglie
		Senda R	04	07	K80110	A50026417	A51113454	K42800H13600	Cat. orig. 428 136 maglie
		Senda SM	04	07	K80115	A50026417	A51113450	K42800H13600	Cat. orig. 428 136 maglie
	Senda Trail	04	05	K80118	A50026417	A51113454	K428MXZ14200	Cat. orig. 428 142 maglie	
	660	Mulhacen	07	08	K80107	A50030815	A51081746	K5200S011200	Cat. orig. 520 106 maglie
	500	SL Pantah Sports	80	84	K80157	A50049214	A51102238	K5300S011400	Cat. orig. 530 94 maglie
		Monster	99	01	K80145	A50073615	A51073544	K5200S011200	Cat. orig. 520 102 maglie
			95	98	K80144	A50073614	A51073543	K5200S011200	Cat. orig. 520 100 maglie
		SL Pantah Sports	80	84	K80158	A50049215	A51102238	K5300S011400	Cat. orig. 530 94 maglie
		Supersport	95	99	K80149	A50073615	A51073541	K5200S011200	Cat. orig. 520 98 maglie
			94	94	K80161	A50073614	A51073536	K5200S011200	Cat. orig. 520 96 maglie
620		Monster ie	04	06	K80146	A50073615	A51073548	K5200S012000	Cat. orig. 520 106 maglie
			03	03	K80145	A50073615	A51073546	K5200S011200	Cat. orig. 520 106 maglie
			02	03	K80145	A50073615	A51073544	K5200S011200	Cat. orig. 520 106 maglie
		Monster S ie	04	06	K80146	A50073615	A51073548	K5200S012000	Cat. orig. 520 106 maglie
			02	03	K80145	A50073615	A51073546	K5200S011200	Cat. orig. 520 106 maglie
		Multistrada	05	06	K80146	A50073615	A51073548	K5200S012000	Cat. orig. 520 108 maglie
		Multistrada Dark	05	06	K80146	A50073615	A51073548	K5200S012000	Cat. orig. 520 108 maglie
Sport		03		K80159	A50073615	A51073544	K5200S011200	Cat. orig. 520 100 maglie	
650	Indiana Custom	87	88	K80141	A50072515	A51071848	K5300S011400	Cat. orig. 530 104 maglie	
695	Monster	07	08	K80147	A50073615	A51073542	K5200S011200	Cat. orig. 520	
696	Monster	12	13	K80148	A50073615	A51073545	K5200S011200	Cat. orig. 520 108 maglie	
		08	11	K80148	A50073615	A51073545	K5200S011200	Cat. orig. 520 108 maglie	
748	748	02	03	K80121	A50073614	A52075138	K5200S011200	Serve parastrappi A53075000 Cat. orig. 520 94 maglie	
	748 Biposto	95	03	K80121	A50073614	A52075138	K5200S011200	Serve parastrappi A53075000 Cat. orig. 520 94 maglie	
	748 R	01	02	K80122	A50073614	A52075136	K5200S011200	Serve parastrappi A53075000 Cat. orig. 520 94 maglie	
	748 S	02	03	K80121	A50073614	A52075138	K5200S011200	Serve parastrappi A53075000 Cat. orig. 520 94 maglie	

KIT CATENA, CORONA, PIGNONE

Marca	CC	modello	Anno da	Anno a	Codice KIT	Cod. Pignone	Cod. Corona	Catena	Note
	749		06		K80124	A50074114	A51074439	K5250S011400	Cat. orig. 525 98 maglie
			04	05	K80124	A50074114	A51074439	K5250S011400	Cat. orig. 525 96 maglie
		749 S	04	06	K80126	A50074114	A51074438	K5250S011400	Cat. orig. 525 96 maglie
			03	03	K80124	A50074114	A51074439	K5250S011400	Cat. orig. 525 96 maglie
	750	Indiana Custom	87	90	K80142	A50072615	A51071846	K5300S011400	Cat. orig. 530 104 maglie
			98	01	K80149	A50073615	A51073541	K5200S011200	Cat. orig. 520 100 maglie
		Monster	96	97	K80143	A50073615	A51073538	K5200S011200	Cat. orig. 520 98 maglie
			Paso	88	90	K80153	A50049515	A51049138	K5200S011200
		Paso Sport	86	90	K80153	A50049515	A51049138	K5200S011200	Cat. orig. 520 106 maglie
		Sport	88	90	K80153	A50049515	A51049138	K5200S011200	Cat. orig. 520 96 maglie
			02		K80160	A50073615	A51073540	K5200S011200	Cat. orig. 520 98 maglie
		Supersport	99	02	K80162	A50073614	A51073540	K5200S011200	Cat. orig. 520 98 maglie
	91		98	K80131	A50073615	A51073537	K5200S011200	Cat. orig. 520 98 maglie	
	796	Monster 796	12	15	K81729	A50074015	A51075239	K525XS011000	Serve parastrappi A53075000 Cat. orig. 520 104 maglie
	800	Hypermotard 796	12		K80139	A50074115	A52075241	K5250S011400	Serve parastrappi A53075000 Cat. orig. 525 104 maglie
			10	11	K80123	A50074015	A52075241	K520XS011000	Serve parastrappi A53075000 Cat. orig. 525 104 maglie
		Monster Dark ie	03		K80147	A50073615	A51073542	K5200S011200	Cat. orig. 520 102 maglie
		Monster ie	03	04	K80147	A50073615	A51073542	K5200S011200	Cat. orig. 520 102 maglie
		Monster S2R Dark	06		K80150	A50073615	A52075142	K520XS011400	Serve parastrappi A53075000 Cat. orig. 520 104 maglie
		Sport	03		K80130	A50073615	A51073539	K5200S011200	Cat. orig. 520 98 maglie
Supersport		07		K80130	A50073615	A51073539	K5200S011200	Cat. orig. 520 98 maglie	
		03	06	K80130	A50073615	A51073539	K5200S011200	Cat. orig. 520 98 maglie	
821	Hyperstrada	13	15	K80139	A50074115	A52075241	K5250S011400	Serve parastrappi A53075000 Cat. orig. 525 108 maglie	
848	848	08	10	K80127	A50074115	A52075239	K525XS011000	Serve parastrappi A53075000 Cat. orig. 525 98 maglie	
	848 Evo	11		K80127	A50074115	A52075239	K525XS011000	Serve parastrappi A53075000 Cat. orig. 525	
	848 Streetfighter	12		K80128	A50074115	A52075242	K525XS011000	Serve parastrappi A53075000 Cat. orig. 525	
851	851	89	92	K80130	A50073615	A51073539	K5200S011200	Cat. orig. 520 98 maglie	
	851 SP	91	91	K80131	A50073615	A51073537	K5200S011200	Cat. orig. 520 98 maglie	
		88	89	K80129	A50073615	A51049138	K5200S011200	Cat. orig. 520 98 maglie	
	851 Strada Biposto	90	92	K80130	A50073615	A51073539	K5200S011200	Cat. orig. 520 98 maglie	
	851 Superbike	88		K80129	A50073615	A51049138	K5200S011200	Cat. orig. 520 98 maglie	
888	888	93	94	K80132	A50073615	A51073536	K5200S011200	Cat. orig. 520 98 maglie	
900	MH Evoluzione	02		K80143	A50073615	A51073538	K5200S011200	Cat. orig. 520 98 maglie	
		99		K80143	A50073615	A51073538	K5200S011200	Cat. orig. 520 98 maglie	
	Monster	94	98	K80130	A50073615	A51073539	K5200S011200	Cat. orig. 520 98 maglie	
		02		K80143	A50073615	A51073538	K5200S011200	Cat. orig. 520 100 maglie	
	Monster ie	00	01	K80130	A50073615	A51073539	K5200S011200	Cat. orig. 520 98 maglie	
Supersport SS	98	02	K80160	A50073615	A51073540	K5200S011200	Cat. orig. 520 98 maglie		
906	Paso Sports	90	93	K80129	A50073615	A51049138	K5200S011200	Cat. orig. 520 106 maglie	
		89	89	K80154	A50073615	A51049140	K5200S011200	Cat. orig. 520 108 maglie	
907	Paso Sports	90	93	K80155	A50073715	A51073540	K5200S011200	Cat. orig. 520 108 maglie	
916	916	94	00	K80133	A50073615	A52075136	K520XS011000	520 Conv.- Serve parastrappi A53075000 Cat.orig. 94 maglie	
	916 Strada Biposto	94	00	K80134	A50074015	A52075236	K525XS011000	Serve parastrappi A53075000 Cat. orig. 525 94 maglie	
	Monster S4	01	03	K80151	A50074015	A51074537	K525XS011000	Cat. orig. 525 100 maglie	
	Monster S4R	04	06	K80152	A50074015	A52075242	K525XS011000	Serve parastrappi A53075000 Cat. orig. 525 104 maglie	
	SPS	94	00	K80134	A50074015	A52075236	K525XS011000	Serve parastrappi A53075000 Cat. orig. 525 94 maglie	
	ST4	99	03	K80165	A50074015	A51074543	K525XS011000	Cat. orig. 525 102 maglie	
944	ST2	97	03	K80163	A50074015	A51074542	K525XS011000	Cat. orig. 525 102 maglie	
996	996 Biposto	99	01	K80134	A50074015	A52075236	K525XS011000	Serve parastrappi A53075000 Cat. orig. 525	
	996 SPS	99	01	K80135	A50074015	A52075238	K525XS011000	Serve parastrappi A53075000 Cat. orig. 525	
998	998	02	03	K80136	A50074115	A52075236	K525XS011000	Serve parastrappi A53075000 Cat. orig. 525 94 maglie	
	998 S	02		K80136	A50074115	A52075236	K525XS011000	Serve parastrappi A53075000 Cat. orig. 525 94 maglie	

Marca	CC	modello	Anno da	Anno a	KIT CATENA, CORONA, PIGNONE				Note
					Codice KIT	Cod. Pignone	Cod. Corona	Catena	
998	999	999	03	06	K80137	A50074115	A51074436	K525XS011000	Cat. orig. 525 96 maglie
		999 R	06		K80137	A50074115	A51074436	K525XS011000	Cat. orig. 525 96 maglie
		999 S	03	06	K80137	A50074115	A51074436	K525XS011000	Cat. orig. 525 96 maglie
		999 S AMA	07		K80137	A50074115	A51074436	K525XS011000	Cat. orig. 525 96 maglie
1000	Monster ie	03	05	K80138	A50074115	A51074539	K525XS011000	Cat. orig. 525 100 maglie	
		04	05	K80138	A50074115	A51074539	K525XS011000	Cat. orig. 525 100 maglie	
	Monster S2R	06	08	K80140	A50074115	A52075241	K525XS011000	Serve parastrappi A53075000 Cat. orig. 525 104 maglie	
		05	05	K80128	A50074115	A52075242	K525XS011000	Serve parastrappi A53075000 Cat. orig. 525 104 maglie	
	Multistrada DS	04	06	K80128	A50074115	A52075242	K525XS011000	Serve parastrappi A53075000 Cat. orig. 525 102 maglie	
	Multistrada S DS	05	06	K80128	A50074115	A52075242	K525XS011000	Serve parastrappi A53075000 Cat. orig. 525 102 maglie	
	Paul Smart	06		K80156	A50074115	A51074538	K525XS011000	Cat. orig. 525 100 maglie	
	Spertclassic GT	09		K80138	A50074115	A51074539	K525XS011000	Cat. orig. 525 100 maglie	
		07	10	K80138	A50074115	A51074539	K525XS011000	Cat. orig. 525 100 maglie	
	Spertclassic Sport	06		K80156	A50074115	A51074538	K525XS011000	Cat. orig. 525 100 maglie	
	Spertclassic Sport S	07	09	K80138	A50074115	A51074539	K525XS011000	Cat. orig. 525 100 maglie	
	Sport Classic Sport Biposto	07	08	K80138	A50074115	A51074539	K525XS011000	Cat. orig. 525 100 maglie	
	ST3	07		K80164	A50074115	A51074542	K525XS011000	Cat. orig. 525 102 maglie	
		04	07	K80164	A50074115	A51074542	K525XS011000	Cat. orig. 525 102 maglie	
	Supersport	03	06	K80156	A50074115	A51074538	K525XS011000	Cat. orig. 525 96 maglie	
	Supersport DS	03	06	K80156	A50074115	A51074538	K525XS011000	Cat. orig. 525 96 maglie	
1098	1098	07	08	K80119	A50074115	A52076138	K525XS011000	Serve parastrappi A53076000 Cat. orig. 525 98 maglie	
		09		K80120	A50074215	A52076238	K520XS011000	520 Conv.- Serve parastrappi A53076000 Cat.orig. 98 maglie	
	1098 R	08	09	K80119	A50074115	A52076138	K525XS011000	Serve parastrappi A53076000 Cat. orig. 525 98 maglie	
	1098 S	07	08	K80119	A50074115	A52076138	K525XS011000	Serve parastrappi A53076000 Cat. orig. 525 98 maglie	
	Streetfighter	09	11	K80119	A50074115	A52076138	K525XS011000	Serve parastrappi A53076000 Cat. orig. 525 102 maglie	
	Streetfighter S	12		K80119	A50074115	A52076138	K525XS011000	Serve parastrappi A53076000 Cat. orig. 525 102 maglie	
09		11	K80119	A50074115	A52076138	K525XS011000	Serve parastrappi A53076000 Cat. orig. 525 102 maglie		
1100	Hypermotard	08	09	K80128	A50074115	A52075242	K525XS011000	Serve parastrappi A53075000 Cat. orig. 525 104 maglie	
		12		K80140	A50074115	A52075241	K525XS011000	Serve parastrappi A53075000 Cat. orig. 525 104 maglie	
1100	Hypermotard Evo	10	11	K80140	A50074115	A52075241	K525XS011000	Serve parastrappi A53075000 Cat. orig. 525 104 maglie	
		12		K80140	A50074115	A52075241	K525XS011000	Serve parastrappi A53075000 Cat. orig. 525 104 maglie	
	Hypermotard S	08	09	K80128	A50074115	A52075242	K525XS011000	Serve parastrappi A53075000 Cat. orig. 525 104 maglie	
	Monster	09	10	K80127	A50074115	A52075239	K525XS011000	Serve parastrappi A53075000 Cat. orig. 525 104 maglie	
	Monster Evo	11	12	K80127	A50074115	A52075239	K525XS011000	Serve parastrappi A53075000 Cat. orig. 525	
	Monster S	09	10	K80127	A50074115	A52075239	K525XS011000	Serve parastrappi A53075000 Cat. orig. 525 104 maglie	
	Multistrada	07	09	K80128	A50074115	A52075242	K525XS011000	Serve parastrappi A53075000 Cat. orig. 525 106 maglie	
	Multistrada S	07	09	K80128	A50074115	A52075242	K525XS011000	Serve parastrappi A53075000 Cat. orig. 525 106 maglie	
1198	1198	09	11	K80120	A50074215	A52076238	K520XS011000	520 Conv.- Serve parastrappi A53076000 Cat.orig. 98 maglie	
		10		K80119	A50074115	A52076138	K525XS011000	Serve parastrappi A53076000 Cat. orig. 525 98 maglie	
	1198 S	09	10	K80119	A50074115	A52076138	K525XS011000	Serve parastrappi A53076000 Cat. orig. 525 98 maglie	
	1198 S Corse SE	10		K80119	A50074115	A52076138	K525XS011000	Serve parastrappi A53076000 Cat. orig. 525	
	1198 SP	11		K80119	A50074115	A52076138	K525XS011000	Serve parastrappi A53076000 Cat. orig. 525	
	Diavel	11	16	K81726	A50074115	A51076143	K525XS012000		
	Diavel AMG	12	12	K81726	A50074115	A51076143	K525XS012000		
	Diavel Carbon	11	16	K81726	A50074115	A51076143	K525XS012000		
	Diavel Cromo	12	14	K81726	A50074115	A51076143	K525XS012000		
	Diavel Dark	13	15	K81726	A50074115	A51076143	K525XS012000		
	Diavel Strada	13	15	K81726	A50074115	A51076143	K525XS012000		
	Diavel Titanium	16		K81726	A50074115	A51076143	K525XS012000		

KIT CATENA, CORONA, PIGNONE

Marca	CC	modello	Anno da	Anno a	Codice KIT	Cod. Pignone	Cod. Corona	Catena	Note	
Gas gas	125	EC	11		K80167	A50056413	A51082248	K520MXZ11400	Cat. orig. 520	
			03	10	K80167	A50056413	A51082248	K520MXZ11400	Cat. orig. 520 112 maglie	
	200	EC	11		K80169	A50071513	A51082248	K5200S012000	Cat. orig. 520	
			03	10	K80169	A50071513	A51082248	K5200S012000	Cat. orig. 520 114 maglie	
			00	02	K80168	A50071513	A51082251	K5200S012000	Cat. orig. 520 116 maglie	
	250	EC	01	10	K80171	A50071513	A51082248	K520MXZ11400	Cat. orig. 520 112 maglie	
			00		K80170	A50071513	A51082247	K520MXZ11400	Cat. orig. 520 114 maglie	
		EC 2T	11		K80171	A50071513	A51082248	K520MXZ11400	Cat. orig. 520	
		EC 4T	11		K80173	A501590130	A51082248	K520MXZ11400	Cat. orig. 520	
		EC Six Days	11		K80173	A501590130	A51082248	K520MXZ11400	Cat. orig. 520	
	300	EC	11		K80172	A50071513	A51082248	K520MXZ12000	Cat. orig. 520	
			01	10	K80171	A50071513	A51082248	K520MXZ11400	Cat. orig. 520 114 maglie	
			00		K80170	A50071513	A51082247	K520MXZ11400	Cat. orig. 520 114 maglie	
		MC	01	10	K80171	A50071513	A51082248	K520MXZ11400	Cat. orig. 520 114 maglie	
	400	EC FSE	00		K80172	A50071513	A51082248	K520MXZ12000	Cat. orig. 520 116 maglie	
		SM FSE	03	04	K80174	A50071513	A51082242	K520MXZ11400	Cat. orig. 520 112 maglie	
	450	EC FSE	03	11	K80172	A50071513	A51082248	K520MXZ12000	Cat. orig. 520 116 maglie	
		SM	09		K80174	A50071513	A51082242	K520MXZ11400	Cat. orig. 520 108 maglie	
		SM FSE	03	04	K80174	A50071513	A51082242	K520MXZ11400	Cat. orig. 520 112 maglie	
	515	EC	09		K80172	A50071513	A51082248	K520MXZ12000	Cat. orig. 520	
SM		09		K80174	A50071513	A51082242	K520MXZ11400	Cat. orig. 520 108 maglie		
Gilera	125	Cougar	01		K80175	A50026416	A51048546	K4280S013800	Cat. orig. 428	
Harley Davidson	883	883 Sportster	91	92	K80178	A50098921	A51708648	K530XS011000	Cat. orig. 530 110 maglie	
			86	90	K80177	A50088421	A51708648	K530XS011000	Cat. orig. 530 110 maglie	
			84	85	K80176	A50088421	A51708248	K530XS011000	Cat. orig. 530 110 maglie	
	1200	Sportster	91	92	K80178	A50098921	A51708648	K530XS011000	Cat. orig. 530 110 maglie	
			86	90	K80177	A50088421	A51708648	K530XS011000	Cat. orig. 530 110 maglie	
			84	85	K80176	A50088421	A51708248	K530XS011000	Cat. orig. 530 110 maglie	
Honda	50	C50	88	88	K80186	A50025313	A51025741	K4200MS14000	Cat. orig. 420 98 maglie	
			84	85	K80190	A50025213	A51025741	K4200MS14000	Cat. orig. 420 98 maglie	
			82	84	K80188	A50025212	A51025740	K4200MS14000	Cat. orig. 420 98 maglie	
				87	K80189	A50025315	A51025740	K4200MS14000	Cat. orig. 420 98 maglie	
			80	82	K80187	A50025313	A51025740	K4200MS14000	Cat. orig. 420 98 maglie	
			75	80	K80186	A50025313	A51025741	K4200MS14000	Cat. orig. 420 98 maglie	
			70	75	K80185	A50025313	A51025638	K4200MS14000	Cat. orig. 420 98 maglie	
			CB	77	84	K80217	A50025212	A51025642	K4200MS14000	Cat. orig. 420 102 maglie
				75	82	K80217	A50025212	A51025642	K4200MS14000	Cat. orig. 420 104 maglie
			CR	83	85	K80333	A50025314	A51121447	K4200MS14000	Cat. orig. 420 108 maglie
	CRF F	12		K80373	A50125614	A51121337	K4200MS14000	Cat. orig. 420 78 maglie		
		04	11	K80373	A50125614	A51121337	K4200MS14000	Cat. orig. 420 78 maglie		
	MTX	83	85	K80396	A50025212	A51023947	K4200MS14000	Cat. orig. 420 122 maglie		
	NSR	89	90	K80416	A50025315	A51021645	K4200MS14000	Cat. orig. 420 116 maglie		
	XR	00	03	K80373	A50125614	A51121337	K4200MS14000	Cat. orig. 420 118 maglie		
	70	C70	83	86	K80193	A50025314	A51025736	K4200MS14000	Cat. orig. 420 98 maglie	
			80	82	K80193	A50025314	A51025736	K4200MS14000	Cat. orig. 420 96 maglie	
75			80	K80192	A50025314	A51025739	K4200MS14000	Cat. orig. 420 98 maglie		
CRF F		12		K80374	A50125615	A51121436	K4200MS14000	Cat. orig. 420 86 maglie		
		04	11	K80374	A50125615	A51121436	K4200MS14000	Cat. orig. 420 86 maglie		
XR R		97	99	K80534	A50025315	A51121436	K4200MS14000	Cat. orig. 420 86 maglie		
75	MTX	87		K80398	A50025315	A51023947	K4200MS14000	Cat. orig. 420 122 maglie		

Marca	CC	modello	Anno da	Anno a	KIT CATENA, CORONA, PIGNONE				Note	
					Codice KIT	Cod. Pignone	Cod. Corona	Catena		
80	XR		74	78	K80511	A50025214	A51025646	K4200MS14000	Cat. orig. 420 100 maglie	
		CRF F	12		K80375	A50025214	A51121446	K4200MS14000	Cat. orig. 420 110 maglie	
			04	11	K80375	A50025214	A51121446	K4200MS14000	Cat. orig. 420 110 maglie	
	MTX				K80399	A50025315	A51023945	K4200MS14000	Cat. orig. 420 120 maglie	
	MTX C		82		K80400	A50025315	A51023942	K4200MS14000	Cat. orig. 420 120 maglie	
	MTX R		83	86	K80400	A50025315	A51023942	K4200MS14000	Cat. orig. 420 122 maglie	
	MTX RII		87		K80405	A50027415	A51024145	K42800H13600	Cat. orig. 428 126 maglie	
	MTX RSD		83		K80399	A50025315	A51023945	K4200MS14000	Cat. orig. 420 124 maglie	
	XR R		85	03	K80375	A50025214	A51121446	K4200MS14000	Cat. orig. 420 110 maglie	
			79	84	K80511	A50025214	A51025646	K4200MS14000	Cat. orig. 420 100 maglie	
	85	CR R		05	07	K80358	A50125715	A51021749	K42800H13600	428 Chain Conversion Cat. orig. 116 maglie
						K80363	A50125615	A51021549	K420MXZ14000	Cat. orig. 420 116 maglie
				03	04	K80361	A50125615	A51021550	K420MXZ14000	Cat. orig. 420 116 maglie
						K80362	A50125715	A51021750	K42800H13600	428 Chain Conversion Cat. orig. 116 maglie
CR R Expert			05	07	K80360	A50125715	A51021755	K42800H13600	428 Chain Conversion Cat. orig. 124 maglie	
					K80366	A50125615	A51021555	K420MXZ14000	Cat. orig. 420 124 maglie	
			03	04	K80364	A50125615	A51021556	K420MXZ14000	Cat. orig. 420 124 maglie	
					K80365	A50125715	A51021756	K42800H13600	428 Chain Conversion Cat. orig. 124 maglie	
90	C90		75	82	K80194	A50026414	A51026240	K4280S013800	Cat. orig. 428 100 maglie	
	EZ Cub		93	96	K80390	A50026415	A51026935	K4280S013800	Cat. orig. 428 102 maglie	
100	CRF F		12		K80369	A50027414	A51120450	K42800H13600	Cat. orig. 428 118 maglie	
100	CRF F		04	11	K80369	A50027414	A51120450	K42800H13600	Cat. orig. 428 118 maglie	
	XR R		85	03	K80369	A50027414	A51120450	K42800H13600	Cat. orig. 428 118 maglie	
125	CA Rebel		95	00	K80195	A50027013	A51027342	K5200S011200	Cat. orig. 520 112 maglie	
	CB		83	86	K80204	A50025915	A51026938	K4280S013800	Cat. orig. 428 108 maglie	
			82	88	K80200	A50025915	A51026940	K4280S013800	Cat. orig. 428 120 maglie	
					K80203	A50025915	A51026942	K4280S013800	Cat. orig. 428 122 maglie	
			78	79	K80201	A50025915	A51026937	K4280S013800	Cat. orig. 428 100 maglie	
				82	K80202	A50025915	A51026939	K4280S013800	Cat. orig. 428 112 maglie	
			75	79	K80200	A50025915	A51026940	K4280S013800	Cat. orig. 428 102 maglie	
	CBF		12		K80259	A50126416	A51121942	K4280S013800	Cat. orig. 428 118 maglie	
			09	11	K80259	A50126416	A51121942	K4280S013800	Cat. orig. 428 118 maglie	
	CBR		11		K80267	A50126415	A51122144	K4280S013800	Cat. orig. 428	
			04	10	K80266	A50126415	A51120642	K4280S013800	Cat. orig. 428 124 maglie	
	CBX		79	82	K80201	A50025915	A51026937	K4280S013800	Cat. orig. 428 104 maglie	
	CG		99	00	K80322	A50025915	A51026936	K4280S013800	Cat. orig. 428 112 maglie	
			77	84	K80321	A50025915	A51026934	K4280S013800	Cat. orig. 428 100 maglie	
			06		K80320	A50025914	A51021845	K4280S013800	Cat. orig. 428 116 maglie	
	CG E		98		K80322	A50025915	A51026936	K4280S013800	Cat. orig. 428 112 maglie	
	CG M1		02	05	K80102	A50025914	A51026943	K4280S013800	Cat. orig. 428 116 maglie	
	CG Titan		00	03	K80323	A50025915	A51021844	K4280S013800	Cat. orig. 428 116 maglie	
	CG W		01		K80322	A50025915	A51026936	K4280S013800	Cat. orig. 428 112 maglie	
	CR		02	02	K80331	A50032613	A51021051	K520MXZ11400	Cat. orig. 520 114 maglie	
	CR R		98	99	K80331	A50032613	A51021051	K520MXZ11400	Cat. orig. 520 114 maglie	
			97	97	K80339	A50032612	A51021049	K520MXZ11400	Cat. orig. 520 112 maglie	
			87	96	K80331	A50032613	A51021051	K520MXZ11400	Cat. orig. 520 114 maglie	
			86	86	K80338	A50026813	A51021051	K520MXZ11400	Cat. orig. 520 114 maglie	
			85	85	K80337	A50026613	A51021051	K520MXZ11400	Cat. orig. 520 114 maglie	
			83	84	K80337	A50026613	A51021051	K520MXZ11400	Cat. orig. 520 112 maglie	
			04	07	K80336	A501323130	A51021052	K5200S012000	Cat. orig. 520 116 maglie	
		03	03	K80335	A50032613	A51021052	K5200S012000	Cat. orig. 520 116 maglie		
		00	01	K80334	A50032613	A51021052	K520MXZ11400	Cat. orig. 520 114 maglie		
CRM			90	93	K80382	A50032714	A51060438	K5200S011200	Cat. orig. 520 106 maglie	

KIT CATENA, CORONA, PIGNONE

Marca	CC	modello	Anno da	Anno a	Codice KIT	Cod. Pignone	Cod. Corona	Catena	Note	
HONDA	125	CRM		99	K80383	A50032714	A51060440	K5200S011200	Cat. orig. 520 106 maglie	
		CT	83	89	K80389	A50025914	A51026952	K4280S013800	Cat. orig. 428 118 maglie	
			82	82	K80388	A50025915	A51026951	K4280S013800	Cat. orig. 428 120 maglie	
		MTX R	87	88	K80402	A50032914	A51027940	K520MXZ11400	Cat. orig. 520 106 maglie	
				89	K80403	A50032913	A51027940	K520MXZ11400	Cat. orig. 520 106 maglie	
			83	94	K80401	A50025915	A51024153	K4280S013800	Cat. orig. 428 130 maglie	
		NS	85	88	K80407	A50032913	A51027933	K5200S011200	Cat. orig. 520 106 maglie	
		NSR	88	89	K80407	A50032913	A51027933	K5200S011200	Cat. orig. 520 106 maglie	
		NSR F	85	88	K80418	A50032913	A51027935	K5200S011200	Cat. orig. 520 110 maglie	
		NSR R	99	02	K80382	A50032714	A51060438	K5200S011200	Cat. orig. 520 110 maglie	
				93	K80421	A50032714	A51060436	K5200S011200	Cat. orig. 520 108 maglie	
				89	K80419	A50032713	A51060438	K5200S012000	Cat. orig. 520 114 maglie	
				93	K80420	A50032713	A51060435	K5200S011200	Cat. orig. 520 108 maglie	
		NX	89	90	K80424	A50025916	A51026947	K42800H13600	Cat. orig. 428 128 maglie	
		NX Transcity	89	98	K80425	A50025916	A51027150	K42800H13600	Cat. orig. 428 128 maglie	
		VT C Shadow	99	07	K80466	A50032714	A51027941	K5200S011200	Cat. orig. 520 112 maglie	
		VT C2 Shadow	99	07	K80466	A50032714	A51027941	K5200S011200	Cat. orig. 520 112 maglie	
		XL	88		K80424	A50025916	A51026947	K42800H13600	Cat. orig. 428 128 maglie	
				80	K80476	A50025914	A51026947	K42800H13600	Cat. orig. 428 118 maglie	
				78	K80475	A50025915	A51026943	K42800H13600	Cat. orig. 428 118 maglie	
				77	K80474	A50025915	A51026949	K42800H13600	Cat. orig. 428 120 maglie	
				82	K80486	A50025915	A51024253	K42800H13600	Cat. orig. 428 128 maglie	
		XL R	82	87	K80486	A50025915	A51024253	K42800H13600	Cat. orig. 428 128 maglie	
		XL S			K80496	A50032813	A51027938	K520MXZ11400	Cat. orig. 520 100 maglie	
		XLR R	98	02	K80506	A50126417	A51124951	K4280S013800	Cat. orig. 428 130 maglie	
		XLV Varadero	01	11	K80504	A50032714	A51027344	K5200S011200	Cat. orig. 520 110 maglie	
		XR L	03	07	K80513	A50126417	A51125854	K4280S013800	Cat. orig. 428 132 maglie	
		150	CRF F	06	11	K80371	A50032713	A51021047	K520MXZ11400	Cat. orig. 520 104 maglie
					03	K80370	A50032713	A51021048	K520MXZ11400	Cat. orig. 520 112 maglie
			CRF R	12		K80376	A501310150	A51021556	K420MXZ14000	Cat. orig. 420 126 maglie
	07			K80376	A501310150	A51021556	K420MXZ14000	Cat. orig. 420 126 maglie		
185	XL	79	93	K80477	A50025914	A51026949	K42800H13600	Cat. orig. 428 120 maglie		
200	MTX R	83	86	K80404	A50032913	A51024342	K520MXZ11400	Cat. orig. 520 104 maglie		
	XL Paris Dakar	84	90	K80485	A50032813	A51027741	K520MXZ11400	Cat. orig. 520 108 maglie		
	XL R	83		K80488	A50032813	A51025447	K520MXZ11400	Cat. orig. 520 104 maglie		
			81	K80487	A50032813	A51025443	K520MXZ11400	Cat. orig. 520 106 maglie		
	XL RD	83		K80495	A50032813	A51025445	K520MXZ11400	Cat. orig. 520 104 maglie		
	XLR	92		K80505	A50028713	A51245242	K520MXZ11400	Cat. orig. 520 106 maglie		
	XR R	93	94	K80520	A50028713	A51245248	K520MXZ11400	Cat. orig. 520 108 maglie		
			89	K80519	A50028713	A51245246	K520MXZ11400	Cat. orig. 520 108 maglie		
			86	K80518	A50032813	A51245247	K520MXZ11400	Cat. orig. 520 108 maglie		
			87	K80519	A50028713	A51245246	K520MXZ11400	Cat. orig. 520 108 maglie		
			84	K80517	A50032813	A51245250	K520MXZ11400	Cat. orig. 520 108 maglie		
			81	K80516	A50032813	A51025450	K520MXZ11400	Cat. orig. 520 106 maglie		
			80	K80515	A50032813	A51197748	K520MXZ11400	Cat. orig. 520 102 maglie		
230	CRF	09	10	K80368	A50028713	A51021038	K520MXZ11400	Cat. orig. 520 100 maglie		
			08	K80367	A50028713	A51021039	K520MXZ11400	Cat. orig. 520 100 maglie		
	CRF F	12		K80372	A50032713	A51021050	K520MXZ11400	Cat. orig. 520 110 maglie		
			03	K80372	A50032713	A51021050	K520MXZ11400	Cat. orig. 520 110 maglie		
250	ATC R	86		K80179	A50033713	A51135039	K520MXZ11400	Cat. orig. 520 96 maglie		
	CA Rebel			K80198	A50028714	A51027932	K5200S011200	Cat. orig. 520 108 maglie		
	CB	92	02	K80256	A50028714	A51027231	K5200S011200	Cat. orig. 520 104 maglie		
			83	K80212	A50033714	A51245244	K5200S011200	Cat. orig. 520 98 maglie		
			82	K80211	A50028114	A51245244	K5200S011200	Cat. orig. 520 98 maglie		

Marca	CC	modello	Anno da	Anno a	KIT CATENA, CORONA, PIGNONE				Note			
					Codice KIT	Cod. Pignone	Cod. Corona	Catena				
	250		80	83	K80210	A50028114	A51024844	K5200S011200	Cat. orig. 520 98 maglie			
			78	82	K80208	A50027615	A51024741	K5200S011200	Cat. orig. 520 102 maglie			
					K80209	A50027815	A51024641	K5300KS11400	Cat. orig. 530 102 maglie			
			75	77	K80207	A50027816	A51027838	K5300KS11400	Cat. orig. 530 96 maglie			
			74	74	K80207	A50027816	A51027838	K5300KS11400	Cat. orig. 530 96 maglie			
			73	73	K80206	A50027816	A51027836	K5300KS11400	Cat. orig. 530 96 maglie			
			CB Nighthawk	99	08	K80244	A50028714	A51027933	K5200S011200	Cat. orig. 520 106 maglie		
				91	97	K80244	A50028714	A51027933	K5200S011200	Cat. orig. 520 106 maglie		
			CBR	11		K80269	A50132114	A51122038	K5200S011200	Cat. orig. 520 108 maglie		
						K80268	A50129817	A51124454	K4280S013800	Cat. orig. 428 136 maglie		
			CBR RR			K80301	A50129817	A51124452	K4280S013800	Cat. orig. 428 134 maglie		
			CBX	85		K80313	A50032713	A51027935	K5200S011200	Cat. orig. 520 98 maglie		
						K80312	A50026614	A51024735	K5200S011200	Cat. orig. 520 100 maglie		
			CM	83		K80318	A50027014	A51027933	K5200S011200	Cat. orig. 520 108 maglie		
			CM C Custom	85		K80324	A50027014	A51027930	K5200S011200	Cat. orig. 520 100 maglie		
		CM D	84		K80325	A50027014	A51027939	K5200S011200	Cat. orig. 520 94 maglie			
		CM Rebel	96	97	K80326	A50027014	A51027931	K5200S011200	Cat. orig. 520 104 maglie			
		CM TB Custom	82	84	K80208	A50027615	A51024741	K5200S011200	Cat. orig. 520 104 maglie			
		CMX Rebel	87		K80326	A50027014	A51027931	K5200S011200	Cat. orig. 520 104 maglie			
					K80318	A50027014	A51027933	K5200S011200	Cat. orig. 520 108 maglie			
		CR	97	97	K80332	A500284130	A51021049	K520MXZ11400	Cat. orig. 520 114 maglie			
		CR R	96	02	K80341	A500284130	A51021050	K520MXZ11400	Cat. orig. 520 114 maglie			
					K80332	A500284130	A51021049	K520MXZ11400	Cat. orig. 520 114 maglie			
					K80332	A500284130	A51021049	K520MXZ11400	Cat. orig. 520 112 maglie			
					K80347	A500284140	A51021053	K5200S012000	Cat. orig. 520 116 maglie			
					K80346	A500284140	A51021051	K5200S012000	Cat. orig. 520 116 maglie			
					K80345	A50028514	A51021053	K5200S012000	Cat. orig. 520 116 maglie			
					K80344	A50028514	A51021051	K520MXZ11400	Cat. orig. 520 114 maglie			
					K80343	A50033714	A51021051	K520MXZ11400	Cat. orig. 520 114 maglie			
					K80332	A500284130	A51021049	K520MXZ11400	Cat. orig. 520 114 maglie			
					K80342	A500284130	A51021049	K5200S012000	Cat. orig. 520 116 maglie			
					K80341	A500284130	A51021050	K520MXZ11400	Cat. orig. 520 114 maglie			
					K80340	A500284130	A51021048	K520MXZ11400	Cat. orig. 520 114 maglie			
					CRF R	11		K80379	A501323130	A51021049	K5200S012000	Cat. orig. 520 116 maglie
								K80378	A501323130	A51021048	K5200S012000	Cat. orig. 520 116 maglie
		K80377	A501323130	A51021051				K520MXZ11400	Cat. orig. 520 114 maglie			
		CRF X	12		K80380	A501323140	A51021053	K5200S012000	Cat. orig. 520 116 maglie			
					K80380	A501323140	A51021053	K5200S012000	Cat. orig. 520 116 maglie			
		MXV	83		K80406	A50028115	A51245240	K5200S011200	Cat. orig. 520 96 maglie			
		NS			K80408	A50028315	A51245242	K5200S011200	Cat. orig. 520 108 maglie			
		NSR	86	86	K80413	A50028314	A51245242	K5200S011200	Cat. orig. 520 108 maglie			
		NX	88	93	K80426	A50132113	A51245241	K5200S011200	Cat. orig. 520 102 maglie			
		VT	83	88	K80464	A50028314	A51245345	K5200S011200	Cat. orig. 520 104 maglie			
		VT Integra	86	88	K80464	A50028314	A51245345	K5200S011200	Cat. orig. 520 104 maglie			
		XL	76	77	K80481	A50126515	A51197745	K520MXZ11400	Cat. orig. 520 100 maglie			
		XL Degree			K80484	A50028013	A51245244	K520MXZ11400	Cat. orig. 520 106 maglie			
		XL R	84	87	K80489	A50028713	A51026038	K520MXZ11400	Cat. orig. 520 102 maglie			
XL R Baja	91		K80494	A50032713	A51026040	K520MXZ11400	Cat. orig. 520 104 maglie					
XL S	78	81	K80498	A50126514	A51245253	K520MXZ11400	Cat. orig. 520 102 maglie					
XL-X R	83		K80509	A50028714	A51245240	K520MXZ11400	Cat. orig. 520 102 maglie					
XR III S Baja	96	96	K80512	A50132113	A51021039	K520MXZ11400	Cat. orig. 520					
XR L	91	96	K80494	A50032713	A51026040	K520MXZ11400	Cat. orig. 520 104 maglie					
XR R	96	04	K80526	A50132113	A51021048	K520MXZ11400	Cat. orig. 520 106 maglie					

KIT CATENA, CORONA, PIGNONE

Marca	CC	modello	Anno da	Anno a	Codice KIT	Cod. Pignone	Cod. Corona	Catena	Note	
HONDA	250	XR R	90	95	K80525	A50032713	A51030148	K520MXZ11400	Cat. orig. 520 108 maglie	
			88	89	K80523	A50032713	A51245248	K520MXZ11400	Cat. orig. 520 108 maglie	
			86	87	K80520	A50028713	A51245248	K520MXZ11400	Cat. orig. 520 108 maglie	
			84	85	K80517	A50032813	A51245250	K520MXZ11400	Cat. orig. 520 108 maglie	
			82	83	K80521	A50028113	A51245253	K520MXZ11400	Cat. orig. 520 104 maglie	
			XR S	96		K80512	A50132113	A51021039	K520MXZ11400	Cat. orig. 520
	350	ATC X		86	86	K80183	A50133613	A51135240	K520MXZ11400	Cat. orig. 520 90 maglie
				85	85	K80182	A50133613	A51135140	K520MXZ11400	Cat. orig. 520 90 maglie
			CB F			K80214	A50027817	A51027838	K5300KS11400	Cat. orig. 530 96 maglie
			CB K			K80206	A50027816	A51027836	K5300KS11400	Cat. orig. 530 96 maglie
			CB SG	86	88	K80254	A50029115	A51133236	K52500H12400	Cat. orig. 525 108 maglie
					K80253	A50029116	A51133236	K52500H12400	Cat. orig. 525 108 maglie	
			XL R	85	87	K80490	A50028714	A51245238	K520MXZ11400	Cat. orig. 520 102 maglie
			XL-X			K80508	A50028714	A51245241	K520MXZ11400	Cat. orig. 520 106 maglie
			XR R	85	87	K80528	A50133614	A51245242	K520MXZ11400	Cat. orig. 520 106 maglie
					83	84	K80527	A50028714	A51245242	K520MXZ11400
	360	CB		73	76	K80214	A50027817	A51027838	K5300KS11400	Cat. orig. 530
					K80213	A50027816	A51027834	K5300KS11400	Cat. orig. 530 96 maglie	
	400	CB		81	83	K80215	A50027616	A51024736	K5200S011200	Cat. orig. 520 100 maglie
				75	79	K80214	A50027817	A51027838	K5300KS11400	Cat. orig. 530 96 maglie
			CB F Super Sport			K80255	A50029715	A51133245	K52500H12400	Cat. orig. 525 112 maglie
			CBX			K80314	A50027815	A51133445	K5300KS11400	Cat. orig. 530 104 maglie
			FT C			K80392	A50028915	A51133446	K5300KS11400	Cat. orig. 530 102 maglie
			VF	83	86	K80443	A50028615	A51133446	K5300KS11400	Cat. orig. 530 108 maglie
			VFR			K80449	A50029415	A51133245	K52500H12400	Cat. orig. 525 106 maglie
		VFR R	90	93	K80459	A50029715	A51031240	K52500H12400	Cat. orig. 525 108 maglie	
				87	89	K80458	A50029415	A51131145	K52500H12400	Cat. orig. 525 106 maglie
				86	86	K80457	A50029216	A51029840	K5300KS11400	Cat. orig. 530 108 maglie
		XL R	82		K80492	A50030615	A51245245	K520MXZ11400	Cat. orig. 520 104 maglie	
	XR R	96	04	K80529	A50132215	A51021045	K520MXZ11400	Cat. orig. 520 108 maglie		
450	CB		89	92	K80216	A50027816	A51133436	K5300S011400	Cat. orig. 530 100 maglie	
			85		K80216	A50027816	A51133436	K5300S011400	Cat. orig. 530 100 maglie	
		CMX C Rebel	86	87	K80327	A50029116	A51133236	K5250S011400	Cat. orig. 525 112 maglie	
		CRF R	12		K80340	A500284130	A51021048	K520MXZ11400	Cat. orig. 520 114 maglie	
				04	11	K80340	A500284130	A51021048	K520MXZ11400	Cat. orig. 520 114 maglie
				02	03	K80341	A500284130	A51021050	K520MXZ11400	Cat. orig. 520 114 maglie
		CRF X	12		K80381	A500284130	A51021051	K520MXZ11400	Cat. orig. 520 114 maglie	
				05	11	K80381	A500284130	A51021051	K520MXZ11400	Cat. orig. 520 114 maglie
500	CB		98	03	K80221	A50029715	A51133240	K5250S011400	Cat. orig. 525 108 maglie	
			94	03	K80221	A50029715	A51133240	K5250S011400	Cat. orig. 525 108 maglie	
			75	77	K80220	A50027815	A51028033	K5300S011400	Cat. orig. 530 98 maglie	
			72	74	K80219	A50028817	A51028234	K5300S011400	Cat. orig. 530 100 maglie	
		K80218			A50028817	A51028236	K5300S011400	Cat. orig. 530 100 maglie		
		CB Cup	99		K80221	A50029715	A51133240	K5250S011400	Cat. orig. 525 108 maglie	
		CB F Four	72	77	K80219	A50028817	A51028234	K5300S011400	Cat. orig. 530 100 maglie	
		CBF	04	08	K80260	A50029715	A51130441	K5250S012000	Cat. orig. 525 116 maglie	
		CR R	92	01	K80351	A500284140	A51021049	K5200S011200	Cat. orig. 520 114 maglie	
				88	91	K80350	A500284140	A51021051	K5200S011200	Cat. orig. 520 116 maglie
				86	87	K80349	A50028514	A51021051	K5200S011200	Cat. orig. 520 116 maglie
				84	85	K80348	A50033714	A51021051	K5200S011200	Cat. orig. 520 116 maglie
		FT C	82	84	K80393	A50028915	A51133440	K5300S011400	Cat. orig. 530 100 maglie	
		VF	85	85	K80444	A50028615	A51133443	K5300S011400	Cat. orig. 530 108 maglie	
					87	K80445	A50028615	A51133441	K5300S011400	Cat. orig. 530 108 maglie

Marca	CC	modello	Anno da	Anno a	KIT CATENA, CORONA, PIGNONE				Note		
					Codice KIT	Cod. Pignone	Cod. Corona	Catena			
500	XBR		84	85	K80444	A50028615	A51133443	K5300S011400	Cat. orig. 530 108 maglie		
			87	88	K80472	A50029414	A51133236	K5250S011400	Cat. orig. 525 106 maglie - 44PS		
					K80473	A50029415	A51133236	K5250S011400	Cat. orig. 525 106 maglie - 27PS		
			85	86	K80470	A50029014	A51133236	K5250S011400	Cat. orig. 525 106 maglie - 27PS		
	K80471	A50029015			A51133236	K5250S011400	Cat. orig. 525 106 maglie - 42PS				
	XL		82	87	K80483	A50028115	A51245241	K5200S011200	Cat. orig. 520 100 maglie		
			79	81	K80482	A50028114	A51245239	K5200S011200	Cat. orig. 520 98 maglie		
	XR		79	80	K80510	A50028114	A51245248	K5200S011200	Cat. orig. 520 104 maglie		
	XR R		83	85	K80510	A50028114	A51245248	K5200S011200	Cat. orig. 520 108 maglie		
			81	82	K80510	A50028114	A51245248	K5200S011200	Cat. orig. 520 104 maglie		
	550	CB		75	80	K80222	A50028817	A51028237	K5300S011400	Cat. orig. 530 100 maglie	
		CBX		84	86	K80317	A50033916	A51133445	K5300S011400	Cat. orig. 530 114 maglie	
				82	83	K80315	A50033816	A51133443	K5300S011400	Cat. orig. 530 104 maglie	
						K80316	A50033816	A51133445	K5300S011400	Cat. orig. 530 104 maglie	
81	86	K80315	A50033816	A51133443	K5300S011400	Cat. orig. 530 104 maglie					
600	CB F Hornet		98	06	K80242	A50137115	A51130442	K5250S011400	Cat. orig. 525 110 maglie		
			12		K80243	A50137016	A51130443	K5250S012000	Cat. orig. 525 118 maglie		
			07	11	K80243	A50137016	A51130443	K5250S012000	Cat. orig. 525 118 maglie		
	CBF		12		K80262	A50137016	A51130442	K5250S012400	Cat. orig. 525 124 maglie		
			08	11	K80262	A50137016	A51130442	K5250S012400	Cat. orig. 525 124 maglie		
			06	07	K80261	A50137115	A51130443	K5250S012000	Cat. orig. 525 116 maglie		
	CBF		04	05	K80261	A50137115	A51130443	K5250S012000	Cat. orig. 525 116 maglie		
	CBF N		04	07	K80261	A50137115	A51130443	K5250S012000	Cat. orig. 525 116 maglie		
	CBR		99	00	K80277	A50126916	A51130344	K5200S011200	520 Chain Conversion Cat. orig. 108 maglie		
					K80278	A50137016	A51130444	K5250S011400	Cat. orig. 525 108 maglie		
			97	98	K80276	A50137115	A51130443	K5250S011400	Cat. orig. 525 110 maglie		
			91	98	K80275	A50129515	A51130343	K5200S011200	520 Chain Conversion Cat. orig. 110 maglie		
			10	11	K80273	A50126916	A52130841	K5200S011200	520 Chain Conversion Cat. orig. 112 maglie		
					K80274	A50137016	A51130741	K5250S011400	Cat. orig. 525 112 maglie		
			09	10	K80271	A50126916	A51130842	K5200S011200	520 Chain Conversion Cat. orig. 112 maglie		
			CBR F		99	00	K80288	A50126916	A52130345	K5200S011200	520 Chain Conversion Cat. orig. 110 maglie
							K80289	A50137016	A51130444	K5250S011400	Cat. orig. 525 110 maglie
					91	96	K80287	A50029515	A51030243	K5300S011400	Cat. orig. 530 108 maglie
	87	90			K80286	A50029515	A51133443	K5300S011400	Cat. orig. 530 110 maglie		
	11	12			K80243	A50137016	A51130443	K5250S012000	Cat. orig. 525 118 maglie		
					K80285	A50126916	A51130343	K5200S012000	520 Chain Conversion Cat. orig. 118 maglie		
	02	07			K80283	A50126916	A51130845	K5200S011200	520 Chain Conversion Cat. orig. 108 maglie		
			K80284	A50137016	A51130745	K5250S011400	Cat. orig. 525 108 maglie				
		01	01	K80283	A50126916	A51130845	K5200S011200	520 Chain Conversion Cat. orig. 112 maglie			
			K80284	A50137016	A51130745	K5250S011400	Cat. orig. 525 112 maglie				
	CBR F Sport		01	02	K80290	A50126916	A51130846	K5200S011200	520 Chain Conversion Cat. orig. 112 maglie		
					K80291	A50137016	A51130746	K5250S011400	Cat. orig. 525 112 maglie		
	CBR RR		12		K80273	A50126916	A52130841	K5200S011200	520 Chain Conversion Cat. orig. 112 maglie		
					K80274	A50137016	A51130741	K5250S011400	Cat. orig. 525 112 maglie		
			07	11	K80273	A50126916	A52130841	K5200S011200	520 Chain Conversion Cat. orig. 112 maglie		
					K80274	A50137016	A51130741	K5250S011400	Cat. orig. 525 112 maglie		
			03	06	K80271	A50126916	A51130842	K5200S011200	520 Chain Conversion Cat. orig. 112 maglie		
		K80272	A50137016	A51130742	K5250S011400	Cat. orig. 525 112 maglie					
VLX Shadow		90		K80460	A50029616	A51133244	K5250S012000	Cat. orig. 525 120 maglie			
VT C Chopper		88		K80465	A50029316	A51133244	K5250S012000	Cat. orig. 525 120 maglie			
VT C Shadow		90	98	K80460	A50029616	A51133244	K5250S012000	Cat. orig. 525 120 maglie			
VT C Shadow Deluxe		94	00	K80460	A50029616	A51133244	K5250S012000	Cat. orig. 525 120 maglie			
		01	07	K80460	A50029616	A51133244	K5250S012000	Cat. orig. 525 120 maglie			

KIT CATENA, CORONA, PIGNONE

Marca	CC	modello	Anno da	Anno a	Codice KIT	Cod. Pignone	Cod. Corona	Catena	Note	
HONDA	600	VT C Shadow VLX	99	07	K80460	A50029616	A51133244	K5250S012000	Cat. orig. 525 120 maglie	
			85	87	K80406	A50028115	A51245240	K5200S011200	Cat. orig. 520 106 maglie	
		XL R	86	88	K80406	A50028115	A51245240	K5200S011200	Cat. orig. 520 106 maglie	
			83	87	K80483	A50028115	A51245241	K5200S011200	Cat. orig. 520 104 maglie	
		XL V Transalp	89	00	K80501	A50029615	A51030047	K5250S012000	Cat. orig. 525 120 maglie	
			87	88	K80499	A50029315	A51030047	K5250S012000	Cat. orig. 525 118 maglie	
		XR R	95	00	K80531	A50130914	A51030148	K5200S011200	Cat. orig. 520 110 maglie	
			93	94	K80532	A50130914	A51030140	K5200S011200	Cat. orig. 520 108 maglie	
			88	90	K80530	A50028114	A51245350	K5200S011200	Cat. orig. 520 112 maglie	
	85		87	K80510	A50028114	A51245248	K5200S011200	Cat. orig. 520 110 maglie		
	650	CB	81	82	K80223	A50033816	A51028440	K5300S011400	Cat. orig. 530 104 maglie	
			79	81	K80223	A50033816	A51028440	K5300S011400	Cat. orig. 530 102 maglie	
		CB Night Hawk	82	83	K80245	A50033817	A51028438	K5300S011400	Cat. orig. 530 104 maglie	
	650	FMX	80	81	K80224	A50033816	A51028439	K5300S011400	Cat. orig. 530 106 maglie	
			05	08	K80391	A50030814	A51245342	K5200S011200	Cat. orig. 520 110 maglie	
			99	01	K80394	A50030814	A51245343	K5200S011200	Cat. orig. 520 108 maglie	
			NX Dominator	95	01	K80430	A50030815	A51245346	K5200S011200	Cat. orig. 520 110 maglie
				91	94	K80429	A50030815	A51245347	K5200S011200	Cat. orig. 520 110 maglie
		XL V Transalp	89	90	K80428	A50030815	A51245345	K5200S011200	Cat. orig. 520 108 maglie	
88			88	K80427	A50030615	A51245345	K5200S011200	Cat. orig. 520 108 maglie		
XR L		01	07	K80500	A50029615	A51030048	K5250S012000			
XR R		93	11	K80514	A50130915	A51030145	K5200S011200	Cat. orig. 520 110 maglie		
		12		K80514	A50130915	A51030145	K5200S011200	Cat. orig. 520 110 maglie		
XR R		00	07	K80533	A50130714	A51021048	K5200S011200	Cat. orig. 520 110 maglie		
XR V Africa Twin	88	90	K80535	A50029616	A51030049	K5250S012400	Cat. orig. 525 124 maglie			
700	Integra	12	13	K81686	A50137316	A51130339	K520KR011200			
		12	13	K81683	A50137316	A51130343	K520XS011400	Rapporto 16/43		
	NC S			K81704	A50137316	A51130339	K520XS011400	Rapporto 16/43		
		12	13	K81683	A50137316	A51130343	K520XS011400	Rapporto 16/43		
	NC X			K81704	A50137316	A51130339	K520XS011400	Rapporto 16/43		
		86	88	K80317	A50033916	A51133445	K5300S011400	Cat. orig. 530 110 maglie		
	VFR F Interceptor	84	85	K80455	A50033916	A51133444	K5300S011400	Cat. orig. 530 110 maglie		
		12		K80501	A50029615	A51030047	K5250S012000	Cat. orig. 525 118 maglie		
	XL V Transalp	08	11	K80501	A50029615	A51030047	K5250S012000	Cat. orig. 525 118 maglie		
		80	81	K80236	A50033918	A51028439	K5300S011400	Cat. orig. 530 104 maglie		
	750	CB		82	K80228	A50033918	A51133446	K5300S011400	Cat. orig. 530 108 maglie - Vers. 5 speed	
			77	K80232	A50028817	A51028448	K5300S011400	Cat. orig. 530 102 maglie - 4in1		
			71	K80231	A50028818	A51028448	K5300S011400	Cat. orig. 530 104 maglie		
				K80238	A50033918	A51133441	K5300S011400	Cat. orig. 530 106 maglie		
CB F Bol d'Or				K80228	A50033918	A51133446	K5300S011400	Cat. orig. 530 108 maglie		
CB F2 Seven Fifty		92	00	K80230	A50133215	A51133240	K5250S011400	Cat. orig. 525 112 maglie		
		01	03	K80230	A50133215	A51133240	K5250S011400	Cat. orig. 525 112 maglie		
CB SC Night Hawk		82	82	K80251	A50033916	A51133446	K5300S011400	Cat. orig. 530 108 maglie		
CBR Super Aero				K80309	A50033915	A51133445	K5300S012000	Cat. orig. 530 116 maglie		
Integra		16		K80548	A50137317	A51130339	K520KR012000	Rapporto 17/39. Cat. orig. 520 112 maglie		
				K81685	A50137317	A51130343	K520KR012000	Rapporto 17/43. Cat. orig. 520 114 maglie		
		14	15	K80548	A50137317	A51130339	K520KR012000	Rapporto 17/39. Cat. orig. 520 112 maglie		
				K81685	A50137317	A51130343	K520KR012000	Rapporto 17/43. Cat. orig. 520 114 maglie		
NC S DCT		16		K81684	A50137317	A51130343	K520XS011400	Rapporto 17/43. Cat. orig. 520 112 maglie		
		14	15	K81684	A50137317	A51130343	K520XS011400	Rapporto 17/43		
NC X	16		K81684	A50137317	A51130343	K520XS011400	Rapporto 17/43. Cat. orig. 520 112 maglie			
	14	15	K81684	A50137317	A51130343	K520XS011400	Rapporto 17/43			
NC X DCT	16		K81684	A50137317	A51130343	K520XS011400	Rapporto 17/43. Cat. orig. 520 112 maglie			

Marca	CC	modello	Anno da	Anno a	KIT CATENA, CORONA, PIGNONE				Note	
					Codice KIT	Cod. Pignone	Cod. Corona	Catena		
750			14	15	K81684	A50137317	A51130343	K520XS011400	Rapporto 17/43	
	VF C2 Magna Deluxe		95	04	K80446	A50033316	A51133440	K5300S012000	Cat. orig. 530 118 maglie	
	VF F		96		K80448	A50033316	A51133439	K5300S012000	Cat. orig. 530 120 maglie	
			83	85	K80447	A50033917	A51133444	K5300S011400	Cat. orig. 530 110 maglie	
	VFR F		90	98	K80453	A50033316	A51134043	K5300S011400	Cat. orig. 530 112 maglie	
			88	89	K80451	A50033316	A51133446	K5300S011400	Cat. orig. 530 112 maglie	
			86	89	K80450	A50033316	A51133445	K5300S011400	Cat. orig. 530 110 maglie	
	VFR R		88	92	K80452	A50031316	A51031240	K5250S011400	Cat. orig. 525 106 maglie	
	VLX Shadow				K80461	A50137217	A51130442	K5250S012400	Cat. orig. 525 122 maglie	
	VT C Shadow		98	03	K80467	A50137217	A51130441	K5250S012400	Cat. orig. 525 122 maglie	
			04	07	K80467	A50137217	A51130441	K5250S012400	Cat. orig. 525 122 maglie	
	VT C2 Shadow		00	03	K80467	A50137217	A51130441	K5250S012400	Cat. orig. 525 122 maglie	
	VT C2 Shadow Deluxe		98	03	K80467	A50137217	A51130441	K5250S012400	Cat. orig. 525 122 maglie	
	VT DC Black Widow		00	03	K80467	A50137217	A51130441	K5250S012400	Cat. orig. 525 122 maglie	
	VT DC Shadow Spirit		01	07	K80461	A50137217	A51130442	K5250S012400	Cat. orig. 525 122 maglie	
	VT RS Shadow		10	12	K80468	A50137217	A51130438	K5250S011400	Cat. orig. 525 112 maglie	
	VT S		12		K80468	A50137217	A51130438	K5250S011400	Cat. orig. 525 112 maglie	
			11	11	K80468	A50137217	A51130438	K5250S011400	Cat. orig. 525 112 maglie	
	XRV Africa Twin		93	03	K80537	A50031416	A51133245	K5250S012400	Cat. orig. 525 124 maglie	
			90	92	K80536	A50031416	A51133246	K5250S012400	Cat. orig. 525 124 maglie	
	800	VFR F		98	99	K80454	A50033917	A51134043	K5300S011400	Cat. orig. 530 108 maglie
				00	01	K80454	A50033917	A51134043	K5300S011400	Cat. orig. 530 108 maglie
		VFR VTEC		02	11	K80456	A50033916	A51134043	K5300S011400	Cat. orig. 530 110 maglie
VFR X Crossrunner			11	15	K81703	A50033916	A51134043	K530XS011800	Cat. orig. 530 116 maglie	
900	CB		79	84	K80237	A50033917	A51133444	K530XS011000	Cat. orig. 530 106 maglie	
	CB F Bol d'Or		79	82	K80237	A50033917	A51133444	K530XS011000	Cat. orig. 530 106 maglie	
	CB F Hornet		02	06	K80241	A50033316	A51030243	K530XS011400		
			00	01	K80279	A50126916	A51130843	K520XS011000	520 Chain Conversion Cat. orig. 108 maglie	
	CBR 929 RR Fireblade				K80280	A50033316	A51130643	K530XS011000	Cat. orig. 530 108 maglie	
			02	03	K80279	A50126916	A51130843	K520XS011000	520 Chain Conversion Cat. orig. 108 maglie	
	CBR RR Fireblade				K80280	A50033316	A51130643	K530XS011000	Cat. orig. 530 108 maglie	
			96	99	K80307	A50137016	A51130442	K525XS011000	Cat. orig. 525 108 maglie	
			92	95	K80305	A50033316	A51030242	K530XS011000	Cat. orig. 530 108 maglie	
				99	K80306	A50126916	A51130342	K520XS011000	520 Chain Conversion Cat. orig. 108 maglie	
			00	03	K80303	A50126916	A51130842	K520XS011000	520 Chain Conversion Cat. orig. 108 maglie	
				K80304	A50033316	A51130642	K530XS011000	Cat. orig. 530 108 maglie		
1000	CB		93	98	K80199	A50033917	A51133442	K530XS011800	Cat. orig. 530 116 maglie	
	CB R		12		K80248	A50033316	A51134044	K530XS011800	Cat. orig. 530 116 maglie	
			08	11	K80248	A50033316	A51134044	K530XS011800	Cat. orig. 530 116 maglie	
	CB R ABS		12		K80248	A50033316	A51134044	K530XS011800	Cat. orig. 530 116 maglie	
			08	11	K80248	A50033316	A51134044	K530XS011800	Cat. orig. 530 116 maglie	
	CBF		11		K80258	A50033316	A51030241	K5300S012000	Cat. orig. 530 114 maglie	
			06	10	K80257	A50033316	A51030243	K530GXW12200	Cat. orig. 530 120 maglie	
	CBR		96	00	K80265	A50033917	A51133441	K530XS011400	Cat. orig. 530 114 maglie	
			89	95	K80264	A50033917	A51133442	K530XS011400	Cat. orig. 530 114 maglie	
			87	88	K80263	A50033917	A51133443	K530XS011400	Cat. orig. 530 114 maglie	
	CBR Fireblade		08	12	K80296	A50126916	A51130842	K520XS012000	520 Chain Conversion Cat. orig. 116 maglie	
					K80297	A50033316	A51130642	K530XS011800	Cat. orig. 530 116 maglie	
			06	07	K80294	A50126916	A51130842	K520XS011400	520 Chain Conversion Cat. orig. 114 maglie	
					K80295	A50033316	A51130642	K530XS011400	Cat. orig. 530 114 maglie	
			04	05	K80292	A50126916	A51130840	K520XS011400	520 Chain Conversion Cat. orig. 114 maglie	
	CBR Fireblade ABS		10	11	K80296	A50126916	A51130842	K520XS012000	520 Chain Conversion Cat. orig. 116 maglie	
				K80297	A50033316	A51130642	K530XS011800	Cat. orig. 530 116 maglie		

KIT CATENA, CORONA, PIGNONE

Marca	CC	modello	Anno da	Anno a	Codice KIT	Cod. Pignone	Cod. Corona	Catena	Note
Honda	1000	CBR RR Fireblade	04	05	K80293	A50033316	A51130640	K530XS011400	Cat. orig. 530 114 maglie
		CBX ProLink	80	82	K80319	A50034018	A51133442	K530XS011000	Cat. orig. 530 108 maglie
		CRF Africa Twion	16		K81725	A55137016	A51133242	K525XS012400	Cat. orig. 525 124 maglie
		VF	84	85	K80263	A50033917	A51133443	K530XS011400	Cat. orig. 530 114 maglie
				86	K80440	A50033917	A51133443	K530XS011000	Cat. orig. 530 110 maglie
		VTR F Firestorm	97	05	K80469	A50033316	A51030241	K530XS011000	Cat. orig. 530 102 maglie
		VTR F Superhawk	98	04	K80469	A50033316	A51030241	K530XS011000	Cat. orig. 530 102 maglie
		VTR SP1	00	01	K80431	A50126916	A51130840	K520XS011000	520 Chain Conversion Cat. orig. 104 maglie
					K80432	A50033316	A51130640	K530XS011000	Cat. orig. 530 104 maglie
	VTR SP2	02	06	K80431	A50126916	A51130840	K520XS011000	520 Chain Conversion Cat. orig. 106 maglie	
				K80432	A50033316	A51130640	K530XS011000	Cat. orig. 530 106 maglie	
	XLV Varadero	99	12	K80502	A50126916	A51130347	K520XS011400	520 Chain Conversion Cat. orig. 112 maglie	
				K80503	A50137016	A51130447	K525XS011400	Cat. orig. 525 112 maglie	
	1100	CB F	83		K80240	A50033917	A51133441	K530XS011000	Cat. orig. 530 106 maglie
		CB R	82	83	K80250	A50033917	A51133439	K530XS011000	Cat. orig. 530 104 maglie
				81	K80249	A50033917	A51133440	K530XS011000	Cat. orig. 530 104 maglie
		CB SFX Eleven	00	03	K80252	A50033917	A51030243	K530XS011800	Cat. orig. 530 110 maglie
		CBR XX Super Blackbird	97	07	K80310	A50033917	A51030244	K530XS011000	Cat. orig. 530 110 maglie
	1300	CB	10	12	K80205	A50033918	A51030239	K530XS011400	Cat. orig. 530 114 maglie
06			09	K80205	A50033918	A51030239	K530XS011400	Cat. orig. 530 114 maglie	
03			09	K80205	A50033918	A51030239	K530XS011400	Cat. orig. 530 114 maglie	
Honda Quad	250	TRX R	88	89	K80438	A50033713	A51135038	K520MXZ11400	Cat. orig. 520 92 maglie
			86	87	K80179	A50033713	A51135039	K520MXZ11400	Cat. orig. 520 96 maglie
	450	TRX ER	06	11	K80433	A500284130	A51135038	K520MXZ11400	Cat. orig. 520 96 maglie
			12		K80433	A500284130	A51135038	K520MXZ11400	Cat. orig. 520 96 maglie
		TRX R	06	11	K80433	A500284130	A51135038	K520MXZ11400	Cat. orig. 520 96 maglie
04	05		K80439	A500284140	A51135038	K520MXZ11400	Cat. orig. 520 94 maglie		
Husaberg	250	TE	11		K80550	A50190113	A52089750	K520MXZ12000	Cat. orig. 520 118 maglie
	300	TE	11	12	K80550	A50190113	A52089750	K520MXZ12000	Cat. orig. 520 118 maglie
	350	Enduro	92	95	K80538	A50082314	A51195048	K520MXZ12000	Cat. orig. 520
	FC	97	99	K80542	A50082315	A51195048	K520MXZ12000	Cat. orig. 520 - 6 marce	
		96	96	K80538	A50082314	A51195048	K520MXZ12000	Cat. orig. 520 - 6 marce	
			99	K80541	A50082315	A51195044	K520MXZ12000	Cat. orig. 520 - 4 marce	
		00	01	K80539	A50082315	A51089744	K520MXZ12000	Cat. orig. 520 - 4 marce	
				K80540	A50082315	A51089748	K520MXZ12000	Cat. orig. 520 - 6 marce	
	FE	96	99	K80538	A50082314	A51195048	K520MXZ12000	Cat. orig. 520	
		00	01	K80543	A50082314	A51089748	K520MXZ12000	Cat. orig. 520	
	MX	95		K80538	A50082314	A51195048	K520MXZ12000	Cat. orig. 520	
	390	FE Enduro	12		K80545	A50190113	A51089752	K520MXZ12000	Cat. orig. 520 118 maglie
			10	11	K80545	A50190113	A51089752	K520MXZ12000	Cat. orig. 520 118 maglie
	400	FC	97	99	K80542	A50082315	A51195048	K520MXZ12000	Cat. orig. 520 - 6 marce
			96	96	K80538	A50082314	A51195048	K520MXZ12000	Cat. orig. 520 - 6 marce
				99	K80541	A50082315	A51195044	K520MXZ12000	Cat. orig. 520 - 4 marce
			00	01	K80539	A50082315	A51089744	K520MXZ12000	Cat. orig. 520 - 4 marce
					K80540	A50082315	A51089748	K520MXZ12000	Cat. orig. 520 - 6 marce
FE	96	99	K80538	A50082314	A51195048	K520MXZ12000	Cat. orig. 520		
450	FC	04	06	K80543	A50082314	A51089748	K520MXZ12000	Cat. orig. 520 116 maglie	
		12		K80545	A50190113	A51089752	K520MXZ12000	Cat. orig. 520 118 maglie	
	09	11	K80545	A50190113	A51089752	K520MXZ12000	Cat. orig. 520 118 maglie		
	FS E	04	08	K80544	A50082315	A51089742	K520MXZ12000	Cat. orig. 520 120 maglie	
FX Cross Country	10	12	K80545	A50190113	A51089752	K520MXZ12000	Cat. orig. 520 118 maglie		
500	MX	92	95	K80538	A50082314	A51195048	K520MXZ12000	Cat. orig. 520 - 6 marce	

Marca	CC	modello	Anno da	Anno a	KIT CATENA, CORONA, PIGNONE				Note		
					Codice KIT	Cod. Pignone	Cod. Corona	Catena			
Husqvarna	500				K80541	A50082315	A51195044	K520MXZ12000	Cat. orig. 520 - 4 marce		
	501	Enduro	90	95	K80538	A50082314	A51195048	K520MXZ12000	Cat. orig. 520		
		FC		97	99	K80542	A50082315	A51195048	K520MXZ12000	Cat. orig. 520 - 6 marce	
				96	96	K80538	A50082314	A51195048	K520MXZ12000	Cat. orig. 520 - 6 marce	
					99	K80541	A50082315	A51195044	K520MXZ12000	Cat. orig. 520 - 4 marce	
				00	01	K80540	A50082315	A51089748	K520MXZ12000	Cat. orig. 520 - 6 marce	
		FE		96	99	K80538	A50082314	A51195048	K520MXZ12000	Cat. orig. 520	
				00	01	K80543	A50082314	A51089748	K520MXZ12000	Cat. orig. 520	
		MX		92	95	K80538	A50082314	A51195048	K520MXZ12000	Cat. orig. 520 - 6 marce	
						K80541	A50082315	A51195044	K520MXZ12000	Cat. orig. 520 - 4 marce	
		550	FC		05	08	K80543	A50082314	A51089748	K520MXZ12000	Cat. orig. 520 116 maglie
				03	04	K80544	A50082315	A51089742	K520MXZ12000	Cat. orig. 520	
	570	FE		12		K80545	A50190113	A51089752	K520MXZ12000	Cat. orig. 520 118 maglie	
				09	11	K80545	A50190113	A51089752	K520MXZ12000	Cat. orig. 520 118 maglie	
		FS Supermoto		10	11	K80549	A50190114	A51089738	K520MXZ12000	Cat. orig. 520 118 maglie	
	600	Enduro		93	95	K80538	A50082314	A51195048	K520MXZ12000	Cat. orig. 520	
		FC		96	99	K80541	A50082315	A51195044	K520MXZ12000	Cat. orig. 520 - 4 marce	
						K80542	A50082315	A51195048	K520MXZ12000	Cat. orig. 520 - 6 marce	
				00	01	K80540	A50082315	A51089748	K520MXZ12000	Cat. orig. 520 - 6 marce	
		FE		96	99	K80538	A50082314	A51195048	K520MXZ12000	Cat. orig. 520	
			00	01	K80543	A50082314	A51089748	K520MXZ12000	Cat. orig. 520		
	650	FS C		05	08	K80547	A50082315	A51089740	K520MXZ12000	Cat. orig. 520	
		FS E		03	08	K80547	A50082315	A51089740	K520MXZ12000	Cat. orig. 520	
	Husqvarna	125	CR		90	94	K80553	A50071812	A51082252	K520MXZ12000	Cat. orig. 520 116 maglie
					84	87	K80552	A50082312	A51022352	K520MXZ12000	Cat. orig. 520 116 maglie
			WR Enduro		90	94	K80553	A50071812	A51082252	K520MXZ12000	Cat. orig. 520 116 maglie
				85	87	K80552	A50082312	A51022352	K520MXZ12000	Cat. orig. 520 118 maglie	
				83	84	K80602	A50082312	A51022348	K520MXZ11400	Cat. orig. 520 110 maglie	
WRK Enduro				88	89	K80608	A50082312	A51051052	K520MXZ12000	Cat. orig. 520 116 maglie	
240		CR		84	88	K80552	A50082312	A51022352	K520MXZ12000	Cat. orig. 520 116 maglie	
				90	91	K80603	A50071813	A51082246	K520MXZ12000	Cat. orig. 520 116 maglie	
				85	88	K80555	A50082313	A51022352	K520MXZ12000	Cat. orig. 520 116 maglie	
250		CR		99	99	K80559	A50082415	A51082250	K520MXZ12000	Cat. orig. 520	
				95	97	K80558	A50050713	A51082248	K520MXZ12000	Cat. orig. 520 120 maglie	
				92	94	K80557	A50050714	A51082248	K520MXZ12000	Cat. orig. 520 120 maglie	
				90	91	K80556	A50050714	A51082250	K520MXZ12000	Cat. orig. 520 120 maglie	
				84	88	K80555	A50082313	A51022352	K520MXZ12000	Cat. orig. 520 116 maglie	
				00	05	K80554	A50082413	A51082248	K520MXZ12000	Cat. orig. 520	
			TC		09	12	K80573	A50082513	A51082250	K520MXZ11400	Cat. orig. 520 112 maglie
					06	08	K80572	A50082412	A51082250	K520MXZ11400	Cat. orig. 520 114 maglie
					04	05	K80571	A50082413	A51082250	K520MXZ12000	Cat. orig. 520
					02	03	K80570	A50082414	A51082250	K520MXZ12000	Cat. orig. 520
		TE		11	12	K80573	A50082513	A51082250	K520MXZ11400	Cat. orig. 520 112 maglie	
			04	10	K80571	A50082413	A51082250	K520MXZ12000	Cat. orig. 520 116 maglie		
			02	03	K80570	A50082414	A51082250	K520MXZ12000	Cat. orig. 520 116 maglie		
	TXC		11	12	K80573	A50082513	A51082250	K520MXZ11400	Cat. orig. 520 112 maglie		
		08	10	K80571	A50082413	A51082250	K520MXZ12000	Cat. orig. 520			
WR		10	12	K80596	A50082413	A51082248	K520MXZ11400	Cat. orig. 520 112 maglie			
WR Enduro		99	09	K80596	A50082413	A51082248	K520MXZ11400	Cat. orig. 520 114 maglie			
		92	98	K80605	A50050714	A51082248	K520MXZ11400	Cat. orig. 520 112 maglie			
		85	88	K80555	A50082313	A51022352	K520MXZ12000	Cat. orig. 520 118 maglie			
		83	84	K80604	A50082313	A51022353	K520MXZ11400	Cat. orig. 520 114 maglie			
	WR/CR		90	93	K80605	A50050714	A51082248	K520MXZ11400	Cat. orig. 520 112 maglie		

KIT CATENA, CORONA, PIGNONE

Marca	CC	modello	Anno da	Anno a	Codice KIT	Cod. Pignone	Cod. Corona	Catena	Note
	250	WRK Enduro	90	94	K80610	A50082314	A51082250	K520MXZ12000	Cat. orig. 520 120 maglie
			89	89	K80609	A50082313	A51051046	K520MXZ11400	Cat. orig. 520 112 maglie
	300	WR	11	12	K80597	A50082414	A51082248	K520MXZ11400	Cat. orig. 520 112 maglie
	300		09	10	K80596	A50082413	A51082248	K520MXZ11400	Cat. orig. 520 112 maglie
	310	TE	11	12	K80573	A50082513	A51082250	K520MXZ11400	Cat. orig. 520 112 maglie
			09	10	K80571	A50082413	A51082250	K520MXZ12000	Cat. orig. 520
	350	TE	90	95	K80582	A50082415	A51082251	K520MXZ12000	Cat. orig. 520 120 maglie
		WR	81	88	K80560	A50082313	A51022353	K520MXZ12000	Cat. orig. 520 120 maglie
	360	CR	92	94	K80558	A50050713	A51082248	K520MXZ12000	Cat. orig. 520 116 maglie
		WR	99	02	K80599	A50050715	A51082248	K520MXZ12000	Cat. orig. 520
			92	98	K80558	A50050713	A51082248	K520MXZ12000	Cat. orig. 520 116 maglie
	400	CR	81	83	K80560	A50082313	A51022353	K520MXZ12000	Cat. orig. 520 116 maglie
		TE	01	02	K80559	A50082415	A51082250	K520MXZ12000	Cat. orig. 520
		WR	81	89	K80600	A50082314	A51022353	K520MXZ12000	Cat. orig. 520 120 maglie
		WR Enduro	85	89	K80555	A50082313	A51022352	K520MXZ12000	Cat. orig. 520 118 maglie
	410	TE	95	00	K80583	A50082415	A51082248	K520MXZ12000	Cat. orig. 520
		TE E	99	99	K80594	A50082414	A51082245	K520MXZ12000	Cat. orig. 520
			00	00	K80593	A50082413	A51082245	K520MXZ12000	Cat. orig. 520
	430	Auto	85	89	K80551	A50082313	A51022354	K520MXZ12000	Cat. orig. 520 118 maglie
		CR	84	89	K80555	A50082313	A51022352	K520MXZ12000	Cat. orig. 520 116 maglie
		WR Enduro	85	89	K80555	A50082313	A51022352	K520MXZ12000	Cat. orig. 520 118 maglie
	449	TC	11	12	K80574	A50040315	A51082253	K520MXZ11400	Cat. orig. 520 110 maglie
		TE	11	12	K80584	A50040315	A51082251	K520MXZ11400	Cat. orig. 520 108 maglie
	450	SM RR	08	09	K80568	A50082413	A51082242	K520MXZ11400	Cat. orig. 520 106 maglie
		SMR	10		K80565	A50082415	A51082242	K520MXZ12000	Cat. orig. 520
			07	09	K80566	A50082414	A51082242	K520MXZ12000	Cat. orig. 520
			05	06	K80565	A50082415	A51082242	K520MXZ12000	Cat. orig. 520
			03	04	K80569	A50082415	A51082245	K520MXZ11400	Cat. orig. 520 114 maglie
		TC	02	10	K80570	A50082414	A51082250	K520MXZ12000	Cat. orig. 520 116 maglie
		TE	07	10	K80588	A50082413	A51082247	K520MXZ11400	Cat. orig. 520 112 maglie
			06	06	K80587	A50082413	A51082250	K520MXZ11400	Cat. orig. 520 112 maglie
			05	05	K80586	A50082414	A51082250	K520MXZ11400	Cat. orig. 520 112 maglie
				02	04	K80559	A50082415	A51082250	K520MXZ12000
TXC	08	11	K80589	A50082413	A51082247	K520MXZ12000	Cat. orig. 520		
	500	CR	84	88	K80555	A50082313	A51022352	K520MXZ12000	Cat. orig. 520 116 maglie
		TC	85	86	K80576	A50082314	A51022348	K520MXZ12000	Cat. orig. 520 116 maglie
		WR	83	84	K80601	A50082313	A51022348	K520MXZ12000	Cat. orig. 520 114 maglie
	510	SM R	05	05	K80565	A50082415	A51082242	K520MXZ12000	Cat. orig. 520
		TC	90	91	K80578	A50082412	A51082248	K520MXZ12000	Cat. orig. 520 120 maglie
			87	89	K80576	A50082314	A51022348	K520MXZ12000	Cat. orig. 520 116 maglie
			07	10	K80577	A50082414	A51082247	K520MXZ12000	Cat. orig. 520 116 maglie
			06	06	K80570	A50082414	A51082250	K520MXZ12000	Cat. orig. 520 114 maglie
			05	05	K80577	A50082414	A51082247	K520MXZ12000	Cat. orig. 520 114 maglie
		TE	90	91	K80590	A50082417	A51082248	K520MXZ12000	Cat. orig. 520 120 maglie
			07	10	K80589	A50082413	A51082247	K520MXZ12000	Cat. orig. 520 116 maglie
			05	06	K80570	A50082414	A51082250	K520MXZ12000	Cat. orig. 520 116 maglie
		TXC	09	10	K80589	A50082413	A51082247	K520MXZ12000	Cat. orig. 520
	511	TE	11	12	K80591	A50040315	A51082251	K520MXZ12000	Cat. orig. 520 108 maglie
	570	TC	01	03	K80579	A50082414	A51082252	K5200S012000	Cat. orig. 520
	610	SM	10		K80562	A50082416	A51082238	K5200S012000	Cat. orig. 520
			08	09	K80561	A50082415	A51082243	K5200S011200	Cat. orig. 520 112 maglie
		SM E	99		K80563	A50082416	A51082245	K5200S012000	Cat. orig. 520
		SM S	00	08	K80563	A50082416	A51082245	K5200S012000	Cat. orig. 520 114 maglie

Marca	CC	modello	Anno da	Anno a	KIT CATENA, CORONA, PIGNONE				Note
					Codice KIT	Cod. Pignone	Cod. Corona	Catena	
Hyosung	610	SMR	03	04	K80563	A50082416	A51082245	K5200S012000	Cat. orig. 520
		TC	99	00	K80579	A50082414	A51082252	K5200S012000	Cat. orig. 520 120 maglie
			98		K80581	A50082413	A51082252	K5200S012000	Cat. orig. 520 120 maglie
			91	97	K80580	A50082412	A51082252	K5200S012000	Cat. orig. 520 120 maglie
		TE	10	11	K80564	A50082415	A51082238	K5200S011200	Cat. orig. 520 112 maglie
			08	09	K80592	A50082415	A51082245	K5200S011200	Cat. orig. 520 114 maglie
	TE E Enduro	99	07	K80595	A50082415	A51082245	K5200S012000	Cat. orig. 520	
	125	Comet GT	10	12	K80615	A50041014	A51106752	K4280S013800	Cat. orig. 428 138 maglie
			09		K80615	A50041014	A51106752	K4280S013800	Cat. orig. 428 138 maglie
		Comet GT R	09	12	K80615	A50041014	A51106752	K4280S013800	Cat. orig. 428 138 maglie
		Cruise	97		K80613	A50042614	A51081048	K4280S013800	Cat. orig. 428 126 maglie
		Cruise II	97	98	K80614	A50041014	A51081047	K4280S013800	Cat. orig. 428 126 maglie
		GA Cruise II Classic	99	01	K80614	A50041014	A51081047	K4280S013800	Cat. orig. 428 126 maglie
		GA Cruise II De Luxe	99	01	K80614	A50041014	A51081047	K4280S013800	Cat. orig. 428 126 maglie
		GF	98	03	K80614	A50041014	A51081047	K4280S013800	Cat. orig. 428 126 maglie
		GT Naked	03	08	K80615	A50041014	A51106752	K4280S013800	Cat. orig. 428 138 maglie
		GT R EFI	12		K80615	A50041014	A51106752	K4280S013800	Cat. orig. 428 138 maglie
		GT R Supersport	06	08	K80615	A50041014	A51106752	K4280S013800	Cat. orig. 428 138 maglie
		GV C	11	12	K80617	A50041013	A51081048	K4280S013800	Cat. orig. 428 138 maglie
		GV C Aquila	01	10	K80617	A50041013	A51081048	K4280S013800	Cat. orig. 428 138 maglie
RX D		11		K80618	A50041014	A51081048	K4280S013800	Cat. orig. 428 132 maglie	
	07	10	K80618	A50041014	A51081048	K4280S013800	Cat. orig. 428 132 maglie		
XRX	99	06	K80618	A50041014	A51081048	K4280S013800	Cat. orig. 428 132 maglie		
XRX Funduro	07	08	K80618	A50041014	A51081048	K4280S013800	Cat. orig. 428 132 maglie		
XRX SM	07	08	K80618	A50041014	A51081048	K4280S013800	Cat. orig. 428 132 maglie		
250	Comet GT	06	09	K80611	A50155414	A51106846	K5200S011200	Cat. orig. 520 112 maglie	
	Comet GT FI	10		K80611	A50155414	A51106846	K5200S011200	Cat. orig. 520 112 maglie	
	Comet GT R	09		K80611	A50155414	A51106846	K5200S011200	Cat. orig. 520 112 maglie	
	Comet GT R FI	10		K80611	A50155414	A51106846	K5200S011200	Cat. orig. 520 112 maglie	
	GT EFI	11	12	K80611	A50155414	A51106846	K5200S011200	Cat. orig. 520 112 maglie	
	GT R EFI	11	12	K80611	A50155414	A51106846	K5200S011200	Cat. orig. 520 112 maglie	
	GT R Sport	04	08	K80611	A50155414	A51106846	K5200S011200	Cat. orig. 520 112 maglie	
	GV Aquila	04	09	K80616	A50155414	A51107346	K5200S012000	Cat. orig. 520 116 maglie	
	GV Aquila FI	10		K80616	A50155414	A51107346	K5200S012000	Cat. orig. 520 116 maglie	
GV EFI	11	12	K80616	A50155414	A51107346	K5200S012000	Cat. orig. 520 116 maglie		
650	Comet GT	10		K80612	A50052015	A51107444	K5250S011400	Cat. orig. 525 108 maglie	
		04	09	K80612	A50052015	A51107444	K5250S011400	Cat. orig. 525 108 maglie	
	Comet GT R	09		K80612	A50052015	A51107444	K5250S011400	Cat. orig. 525 108 maglie	
	Comet GT S	09		K80612	A50052015	A51107444	K5250S011400	Cat. orig. 525 108 maglie	
	GT EFI	11	12	K80612	A50052015	A51107444	K5250S011400	Cat. orig. 525 108 maglie	
	GT Naked	04	06	K80612	A50052015	A51107444	K5250S011400	Cat. orig. 525 108 maglie	
	GT R EFI	11	12	K80612	A50052015	A51107444	K5250S011400	Cat. orig. 525 108 maglie	
	GT R Sport touring	05	08	K80612	A50052015	A51107444	K5250S011400	Cat. orig. 525 108 maglie	
	GT S EFI	11		K80612	A50052015	A51107444	K5250S011400	Cat. orig. 525 108 maglie	
GT S Sport	05	08	K80612	A50052015	A51107444	K5250S011400	Cat. orig. 525 108 maglie		
Kawasaki	50	AE	82	83	K80620	A50024913	A51080149	K4200MS14000	Cat. orig. 420 116 maglie
					K80619	A50024913	A51080146	K4200MS14000	Cat. orig. 420 116 maglie
		AR	81	98	K80620	A50024913	A51080149	K4200MS14000	Cat. orig. 420 116 maglie
		KDX	03	06	K80673	A50056313	A51178028	K4200MS14000	Cat. orig. 420 78 maglie
	60	KX	83	03	K80767	A50054613	A51046444	K4200MS14000	Cat. orig. 420 104 maglie
	65	KX	02	12	K80770	A50054613	A51146547	K4200MS14000	Cat. orig. 420 110 maglie
					K80771	A50055513	A51146647	K42800H13600	428 Chain Conversion Cat. orig. 110 maglie
		00	01	K80768	A50054613	A51146546	K4200MS14000	Cat. orig. 420 108 maglie	

					KIT CATENA, CORONA, PIGNONE					
Marca	CC	modello	Anno da	Anno a	Codice KIT	Cod. Pignone	Cod. Corona	Catena	Note	
KAWASAKI	65	KX			K80769	A50055513	A51146646	K42800H13600	428 Chain Conversion Cat. orig. 108 maglie	
	80	AE	81	82	K80621	A50024916	A51080141	K4200MS14000	Cat. orig. 420 114 maglie	
				89	K80622	A50024915	A51080143	K4200MS14000	Cat. orig. 420 114 maglie	
	AR	88	92	K80622	A50024915	A51080143	K4200MS14000	Cat. orig. 420 114 maglie		
			82	K80624	A50024914	A51080143	K4200MS14000	Cat. orig. 420 114 maglie		
			81	K80623	A50024915	A51080141	K4200MS14000	Cat. orig. 420 114 maglie		
	KD	80	87	K80663	A50126314	A51080239	K42800H13600	Cat. orig. 428 98 maglie		
	KX	98	00	K80732	A50055513	A51046251	K42800H13600	428 Chain Conversion Cat. orig. 130 maglie		
				K80781	A50054613	A51046151	K4200MS14000	Cat. orig. 420 130 maglie		
				K80782	A50054614	A51046150	K4200MS14000	Cat. orig. 420 124 maglie		
				K80783	A50055514	A51046250	K42800H13600	428 Chain Conversion Cat. orig. 124 maglie		
				91	97	K80736	A50055513	A51046254	K42800H13600	428 Chain Conversion Cat. orig. 124 maglie
				K80776	A50054613	A51046149	K4200MS14000	Cat. orig. 420 118 maglie		
				K80777	A50054613	A51046154	K4200MS14000	Cat. orig. 420 124 maglie		
				K80778	A50055513	A51046249	K42800H13600	428 Chain Conversion Cat. orig. 118 maglie		
				90	90	K80776	A50054613	A51046149	K4200MS14000	Cat. orig. 420 120 maglie
				K80778	A50055513	A51046249	K42800H13600	428 Chain Conversion Cat. orig. 120 maglie		
				89	89	K80776	A50054613	A51046149	K4200MS14000	Cat. orig. 420 126 maglie
				K80778	A50055513	A51046249	K42800H13600	428 Chain Conversion Cat. orig. 126 maglie		
				90	K80736	A50055513	A51046254	K42800H13600	428 Chain Conversion Cat. orig. 126 maglie	
				K80777	A50054613	A51046154	K4200MS14000	Cat. orig. 420 126 maglie		
				88	88	K80780	A50054614	A51046153	K4200MS14000	Cat. orig. 420 126 maglie
				86	87	K80736	A50055513	A51046254	K42800H13600	428 Chain Conversion Cat. orig. 126 maglie
				K80777	A50054613	A51046154	K4200MS14000	Cat. orig. 420 126 maglie		
				85	85	K80775	A50054614	A51046450	K4200MS14000	Cat. orig. 420 120 maglie
				84	84	K80775	A50054614	A51046450	K4200MS14000	Cat. orig. 420 118 maglie
				83	83	K80774	A50054614	A51046449	K4200MS14000	Cat. orig. 420 118 maglie
				00	K80772	A50054614	A51046151	K4200MS14000	Cat. orig. 420 124 maglie	
				K80773	A50055514	A51046251	K42800H13600	428 Chain Conversion Cat. orig. 124 maglie		
				KX G	86	87	K80776	A50054613	A51046149	K4200MS14000
	K80778	A50055513	A51046249				K42800H13600	428 Chain Conversion Cat. orig. 120 maglie		
	KX L	88	88	K80779	A50054613	A51046148	K4200MS14000	Cat. orig. 420 120 maglie		
	85	KX	01	12	K80731	A50054613	A51046151	K420MXZ14000	Cat. orig. 420 130 maglie	
				K80732	A50055513	A51046251	K42800H13600	428 Chain Conversion Cat. orig. 130 maglie		
				K80783	A50055514	A51046250	K42800H13600	428 Chain Conversion Cat. orig. 120 maglie		
				K80784	A50054614	A51046150	K420MXZ14000	Cat. orig. 420 120 maglie		
	100	KE	82	01	K80677	A50041815	A51080239	K42800H13600	Cat. orig. 428 112 maglie	
				80	K80676	A50041814	A51080246	K42800H13600	Cat. orig. 428 112 maglie	
		KH EL	78	81	K80685	A50041814	A51080239	K42800H13600	Cat. orig. 428 106 maglie	
		KH ES	77	K80686	A50041814	A51080243	K42800H13600	Cat. orig. 428 108 maglie		
		KH EX	93	94	K80689	A50041814	A51045836	K42800H13600	Cat. orig. 428 106 maglie - 6 Fori	
				84	92	K80688	A50041814	A51045837	K42800H13600	Cat. orig. 428 106 maglie - 6 Fori
				80	83	K80687	A50041814	A51080237	K42800H13600	Cat. orig. 428 106 maglie
		KX	99	99	K80738	A50054614	A51046149	K420MXZ14000	Cat. orig. 420 124 maglie	
					K80739	A50055514	A51046249	K42800H13600	428 Chain Conversion Cat. orig. 124 maglie	
					98	98	K80731	A50054613	A51046151	K420MXZ14000
		K80732	A50055513	A51046251	K42800H13600	428 Chain Conversion Cat. orig. 124 maglie				
KX		97	97	K80734	A50054613	A51046152	K420MXZ14000	Cat. orig. 420 124 maglie		
				K80737	A50055513	A51046252	K42800H13600	428 Chain Conversion Cat. orig. 124 maglie		
				91	96	K80735	A50054613	A51046154	K420MXZ14000	Cat. orig. 420 124 maglie
	K80736			A50055513	A51046254	K42800H13600	428 Chain Conversion Cat. orig. 124 maglie			
	89			90	K80734	A50054613	A51046152	K420MXZ14000	Cat. orig. 420 126 maglie	
87	88	K80733	A50054614	A51046153	K420MXZ14000	Cat. orig. 420 126 maglie				

Marca	CC	modello	Anno da	Anno a	KIT CATENA, CORONA, PIGNONE				Note
					Codice KIT	Cod. Pignone	Cod. Corona	Catena	
100	KX		01	12	K80731	A50054613	A51046151	K420MXZ14000	Cat. orig. 420 124 maglie
					K80732	A50055513	A51046251	K42800H13600	428 Chain Conversion Cat. orig. 124 maglie
110	KLF Mojave		87	88	K80698	A50150112	A51141050	K42800H13600	Cat. orig. 428 100 maglie
			KLX	10	12	K80709	A50024913	A51080138	K420MXZ14000
	03	09		K80708	A50024914	A51080133	K420MXZ14000	Cat. orig. 420 86 maglie	
	02		K80707	A50024914	A51080137	K420MXZ14000	Cat. orig. 420 88 maglie		
125	AR LC		82	93	K80625	A50041714	A51046836	K4280S013800	Cat. orig. 428 116 maglie
	BN Eliminator	98	07	K80628	A50041615	A51046846	K4280S013800	Cat. orig. 428 132 maglie	
		09		K80628	A50041615	A51046846	K4280S013800	Cat. orig. 428 132 maglie	
	KE		76	87	K80678	A50041814	A51047150	K42800H13600	Cat. orig. 428 118 maglie
	KH		77	82	K80682	A50041814	A51081047	K42800H13600	Cat. orig. 428 112 maglie
	KH EX 6Holes		83	98	K80689	A50041814	A51045836	K42800H13600	Cat. orig. 428 110 maglie
	KLX	10	15	K81020	A50027314	A51146647	K4280S013800	Cat. orig. 428 124 maglie	
		03	06	K80710	A50040914	A51079751	K42800H13600	Cat. orig. 428 122 maglie	
				K80711	A50040914	A51079757	K42800H13600	Cat. orig. 428 130 maglie	
	KS				K80678	A50041814	A51047150	K42800H13600	Cat. orig. 428 118 maglie
	KX	99	99	K80751	A501445120	A51046047	K520MXZ11400	Cat. orig. 520 110 maglie	
		98	98	K80750	A501445120	A51046048	K520MXZ11400	Cat. orig. 520 112 maglie	
		96	97	K80749	A501445130	A51046050	K520MXZ11400	Cat. orig. 520 112 maglie	
		94	95	K80740	A501445120	A51046049	K520MXZ11400	Cat. orig. 520 110 maglie	
		92	93	K80748	A50042212	A51046049	K520MXZ11400	Cat. orig. 520 112 maglie	
		90	91	K80747	A50042212	A51046048	K520MXZ11400	Cat. orig. 520 112 maglie	
		86	89	K80746	A50042212	A51046047	K520MXZ11400	Cat. orig. 520 112 maglie	
		85	85	K80746	A50042212	A51046047	K520MXZ11400	Cat. orig. 520 110 maglie	
		84	84	K80745	A50042212	A51046050	K520MXZ11400	Cat. orig. 520 112 maglie	
83		83	K80745	A50042212	A51046050	K520MXZ11400	Cat. orig. 520 114 maglie		
82		82	K80744	A50042212	A51046051	K520MXZ11400	Cat. orig. 520 114 maglie		
81		81	K80743	A50042212	A51046053	K5200S012000	Cat. orig. 520 118 maglie		
80		80	K80742	A50042212	A51046052	K5200S012000	Cat. orig. 520 118 maglie		
04		08	K80741	A501445130	A51046051	K520MXZ11400	Cat. orig. 520 114 maglie		
03			K80741	A501445130	A51046051	K520MXZ11400	Cat. orig. 520 110 maglie		
00		02	K80740	A501445120	A51046049	K520MXZ11400	Cat. orig. 520 110 maglie		
Z				K80796	A50126314	A51083843	K4280S013800	Cat. orig. 428 122 maglie	
140	KLX		08	12	K80712	A50150113	A51046251	K42800H13600	Cat. orig. 428 126 maglie
					K80713	A50150114	A51046250	K42800H13600	Cat. orig. 428 122 maglie
175	KDX		79	82	K80665	A50042213	A51046052	K520EXW12000	Cat. orig. 520 118 maglie
					K80664	A50042212	A51046050	K520EXW12000	Cat. orig. 520 118 maglie
	KE	81	83	K80680	A50041814	A51046944	K42800H13600	Cat. orig. 428 116 maglie	
		79	80	K80680	A50041814	A51046944	K42800H13600	Cat. orig. 428 118 maglie	
		76	78	K80679	A50041814	A51047145	K42800H13600	Cat. orig. 428 118 maglie	
	KS			K80725	A50041815	A51047145	K42800H13600	Cat. orig. 428 118 maglie	
KV		81	89	K80729	A50126314	A51046953	K42800H13600	Cat. orig. 428 122 maglie	
200	KDX		95	06	K80669	A50056913	A51046047	K520MXZ11400	Cat. orig. 520 108 maglie
			90	93	K80668	A50056914	A51046045	K520MXZ11400	Cat. orig. 520 110 maglie
			89	91	K80668	A50056914	A51046045	K520MXZ11400	Cat. orig. 520 112 maglie
				94	K80669	A50056913	A51046047	K520MXZ11400	Cat. orig. 520 110 maglie
			84	88	K80667	A50056913	A51046048	K520MXZ11400	Cat. orig. 520 112 maglie
			83	83	K80666	A50042213	A51046048	K520MXZ11400	Cat. orig. 520 112 maglie
	KLT		83	84	K80704	A50050713	A51141150	K520MXZ11400	Cat. orig. 520 98 maglie
	KV		85	86	K80730	A50056914	A51047544	K520MXZ11400	Cat. orig. 520 98 maglie
Z		77	83	K80797	A50056915	A51047340	K5200S011200	Cat. orig. 520 98 maglie	
220	KDX R		97	05	K80669	A50056913	A51046047	K520MXZ11400	Cat. orig. 520 108 maglie
250	BJ Estrella		98	00	K80627	A50051215	A51048738	K5200S011200	Cat. orig. 520 102 maglie

					KIT CATENA, CORONA, PIGNONE				
Marca	CC	modello	Anno da	Anno a	Codice KIT	Cod. Pignone	Cod. Corona	Catena	Note
KAWASAKI	250	EL Eliminator	95	97	K80627	A50051215	A51048738	K5200S011200	Cat. orig. 520 102 maglie
			97	03	K80630	A50051614	A51148640	K5200S011200	Cat. orig. 520 112 maglie
			91	96	K80631	A50051614	A51148644	K5200S012000	Cat. orig. 520 114 maglie
			88	90	K80629	A50051614	A51148644	K5200S011200	Cat. orig. 520 106 maglie
		EX Ninja R	08	12	K80636	A50153914	A51048643	K5200S011200	Cat. orig. 520 106 maglie
			07	07	K80635	A50051614	A51048645	K5200S011200	Cat. orig. 520 106 maglie
		EX Ninja R Special Edition	12		K80636	A50153914	A51048643	K5200S011200	Cat. orig. 520 106 maglie
		GPX R	88	05	K80635	A50051614	A51048645	K5200S011200	Cat. orig. 520 106 maglie
		GPZ R	86	87	K80651	A50051614	A51048642	K5200S011200	Cat. orig. 520 104 maglie
		KDX	91	94	K80672	A50056914	A51046048	K520MXZ11400	Cat. orig. 520 112 maglie
			83	85	K80670	A50050714	A51046050	K5200S012000	Cat. orig. 520 118 maglie
		KH S1	75	82	K80690	A50050614	A51047448	K52500H12400	Cat. orig. 525 108 maglie
		KL	84	05	K80693	A50051615	A51047544	K520MXZ11400	Cat. orig. 520 104 maglie
			79	85	K80692	A50056914	A51047540	K520MXZ11400	Cat. orig. 520 96 maglie
			77	78	K80691	A50056915	A51145840	K520MXZ11400	Cat. orig. 520 96 maglie
		KLX	94	98	K80714	A50056914	A51046042	K520MXZ11400	Cat. orig. 520 108 maglie
		KLX R	93	97	K80714	A50056914	A51046042	K520MXZ11400	Cat. orig. 520 106 maglie
				99	K80716	A50056914	A51046050	K520MXZ11400	Cat. orig. 520 110 maglie
			91	95	K80714	A50056914	A51046042	K520MXZ11400	Cat. orig. 520 108 maglie
		KLX S	12		K80720	A50051614	A51046042	K520MXZ11400	Cat. orig. 520 106 maglie
			09	10	K80720	A50051614	A51046042	K520MXZ11400	Cat. orig. 520 106 maglie
					K80721	A50051614	A51046039	K520MXZ11400	Cat. orig. 520 104 maglie
				11	K80720	A50051614	A51046042	K520MXZ11400	Cat. orig. 520 106 maglie
			06	07	K80720	A50051614	A51046042	K520MXZ11400	Cat. orig. 520 106 maglie
		KR	90	92	K80724	A50051615	A51047241	K520MXZ11400	Cat. orig. 520 108 maglie
			89	89	K80723	A50051615	A51047240	K520MXZ11400	Cat. orig. 520 106 maglie
		KSF Mojave	87	04	K80728	A50150312	A51141443	K5200S011200	Cat. orig. 520 90 maglie
		KX	99	01	K80762	A50056514	A51046049	K520MXZ11400	Cat. orig. 520 114 maglie
			97	98	K80761	A50056913	A51046049	K520MXZ11400	Cat. orig. 520 114 maglie
			94	96	K80760	A50056914	A51046049	K520MXZ11400	Cat. orig. 520 112 maglie
			92	93	K80760	A50056914	A51046049	K520MXZ11400	Cat. orig. 520 114 maglie
			90	91	K80672	A50056914	A51046048	K520MXZ11400	Cat. orig. 520 114 maglie
			87	89	K80759	A50056914	A51046047	K520MXZ11400	Cat. orig. 520 114 maglie
			86	86	K80757	A50050714	A51046048	K520MXZ11400	Cat. orig. 520 114 maglie
			85	85	K80758	A50050714	A51046050	K520MXZ11400	Cat. orig. 520 112 maglie
			83	84	K80758	A50050714	A51046050	K520MXZ11400	Cat. orig. 520 114 maglie
			82	82	K80757	A50050714	A51046048	K520MXZ11400	Cat. orig. 520 114 maglie
			11	12	K80756	A501446130	A51046050	K520MXZ11400	Cat. orig. 520 114 maglie
			06	08	K80754	A50056513	A51046051	K5200S012000	Cat. orig. 520 116 maglie
				10	K80755	A501446130	A51046048	K520MXZ11400	Cat. orig. 520 112 maglie
			04	05	K80753	A50043013	A51046048	K520MXZ11400	Cat. orig. 520 114 maglie
			02	05	K80752	A50056513	A51046049	K520MXZ11400	Cat. orig. 520 114 maglie
		KXF Tecate	87	87	K80787	A50150213	A51141237	K5200S011200	Cat. orig. 520 94 maglie
		Z	81	82	K80799	A50051315	A51047635	K5300KS11400	Cat. orig. 530 98 maglie
				83	K80800	A50056915	A51047337	K5200S011200	Cat. orig. 520 102 maglie
			78	80	K80798	A50042415	A51047635	K5300KS11400	Cat. orig. 530 98 maglie
		ZXR			K80847	A50051614	A51047248	K5200S011200	Cat. orig. 520 110 maglie
ZZR	90	03	K80860	A50051614	A51048647	K5200S011200	Cat. orig. 520 108 maglie		
300	EX Ninja	13	16	K81730	A50153914	A51048642	K5200S011200		
		97	02	K80716	A50056914	A51046050	K520MXZ11400	Cat. orig. 520 110 maglie	
		03	07	K80717	A50056514	A51046050	K520MXZ11400	Cat. orig. 520 110 maglie	
Z300	15	15	K81730	A50153914	A51048642	K5200S011200			

Marca	CC	modello	Anno da	Anno a	KIT CATENA, CORONA, PIGNONE				Note
					Codice KIT	Cod. Pignone	Cod. Corona	Catena	
	400	GPX R			K80640	A50051215	A51148640	K5200S011200	Cat. orig. 520 102 maglie
		GPZ	84	97	K80649	A50051216	A51147842	K5200S011200	Cat. orig. 520 106 maglie
			83		K80648	A50051316	A51048840	K5300KS11400	Cat. orig. 530 106 maglie
		GPZ R			K80652	A50051215	A51048639	K5200S011200	Cat. orig. 520 102 maglie
		GPZ S			K80657	A50051216	A51048642	K5200S011200	Cat. orig. 520 104 maglie
		KLE	99		K80694	A50051216	A51048744	K520MXZ11400	Cat. orig. 520 108 maglie
			91	94	K80694	A50051216	A51048744	K520MXZ11400	Cat. orig. 520 108 maglie
		KLX	03		K80715	A500432150	A51080844	K520MXZ11400	Cat. orig. 520 112 maglie
		KSF	03	06	K80726	A51040114	A51182640	K520EXW12000	Cat. orig. 520 112 maglie
		Z	80	83	K80803	A50051316	A51048140	K5300KS11400	Cat. orig. 530 100 maglie
			78	80	K80802	A50050915	A51047645	K5300KS11400	Cat. orig. 530 100 maglie
			74	79	K80801	A50050915	A51047644	K5300KS11400	Cat. orig. 530 100 maglie
		ZR	83	85	K80648	A50051316	A51048840	K5300KS11400	Cat. orig. 530 104 maglie
		ZR Xanthus			K80822	A50051215	A51149046	K5200S011200	Cat. orig. 520 108 maglie
		ZR Zephyr			K80638	A50051216	A51048641	K5200S011200	Cat. orig. 520 108 maglie
		ZX-4	87	88	K80836	A50051215	A51149044	K5200S011200	Cat. orig. 520 106 maglie
		ZX400	84	87	K80661	A50051216	A51147838	K5200S011200	Cat. orig. 520 106 maglie
		ZZR			K80861	A50051314	A51049949	K5300KS11400	Cat. orig. 530 112 maglie
					K80862	A50051315	A51049952	K5300KS11400	Cat. orig. 530 114 maglie
		450		KLX R	08	12	K80718	A50156513	A51046050
KSF	08			12	K80727	A50153614	A51141538	K520MXZ11400	Cat. orig. 520 94 maglie
KX F	06			12	K80718	A50156513	A51046050	K520MXZ11400	Cat. orig. 520 114 maglie
500		EN Vulcan	96	05	K80632	A50051216	A51149042	K5200S011200	Cat. orig. 520 110 maglie
		EN Vulcan Ltd	06	09	K80632	A50051216	A51149042	K5200S011200	Cat. orig. 520 110 maglie
		ER-5	97	06	K80633	A50051217	A51048642	K5200S011200	Cat. orig. 520 106 maglie
		EX Ninja R	06	09	K80638	A50051216	A51048641	K5200S011200	Cat. orig. 520 104 maglie
		GPX R	88		K80641	A50051315	A51047942	K5300S011400	Cat. orig. 530 104 maglie
		GPZ R	88		K80641	A50051315	A51047942	K5300S011400	Cat. orig. 530 104 maglie
		GPZ S	94	05	K80638	A50051216	A51048641	K5200S011200	Cat. orig. 520 104 maglie
			87	93	K80657	A50051216	A51048642	K5200S011200	Cat. orig. 520 104 maglie
		KH	72	75	K80684	A50050816	A51048145	K5300S011400	Cat. orig. 530 106 maglie
		KLE	97	05	K80697	A50051217	A51048746	K5200S011200	Cat. orig. 520 110 maglie
			91	96	K80696	A50051216	A51048744	K5200S011200	Cat. orig. 520 108 maglie
			06	07	K80695	A50051217	A51048744	K5200S011200	Cat. orig. 520 110 maglie
		KLR	88		K80699	A50051615	A51048747	K5200S011200	Cat. orig. 520 106 maglie
		KX	87	04	K80766	A50056914	A51046047	K5200S012000	Cat. orig. 520 114 maglie
			86	86	K80765	A50050714	A51046048	K5200S012000	Cat. orig. 520 114 maglie
			84	85	K80764	A50050714	A51046046	K5200S011200	Cat. orig. 520 112 maglie
			83	83	K80763	A50050714	A51046043	K5200S011200	Cat. orig. 520 112 maglie
Z	81		K80808	A50051316	A51048840	K5300S011400	Cat. orig. 530 100 maglie		
	79	80	K80807	A50051316	A51047640	K5300S011400	Cat. orig. 530 100 maglie		
ZZR	90	96	K80863	A50051915	A51049948	K5300S011400	Cat. orig. 530 110 maglie		
550		GPZ Twin Shock	81		K80659	A50051316	A51048838	K5300S011400	Cat. orig. 530 100 maglie
		GPZ Unitrak	84	92	K80661	A50051216	A51147838	K5200S011200	Cat. orig. 520 104 maglie
			82	83	K80659	A50051316	A51048838	K5300S011400	Cat. orig. 530 104 maglie
		Z	80	83	K80809	A50051316	A51048140	K5300S011400	Cat. orig. 530 100 maglie
			79	80	K80807	A50051316	A51047640	K5300S011400	Cat. orig. 530 100 maglie
		Z LTD	81	83	K80659	A50051316	A51048838	K5300S011400	Cat. orig. 530 100 maglie
		ZR	80	83	K80659	A50051316	A51048838	K5300S011400	Cat. orig. 530 104 maglie
ZR Zephyr	91	00	K80824	A50051216	A51048638	K5200S011200	Cat. orig. 520 106 maglie		
600		GPX R	88	00	K80642	A50051315	A51047939	K5300S011400	Cat. orig. 530 102 maglie
		GPZ R	85	89	K80642	A50051315	A51047939	K5300S011400	Cat. orig. 530 102 maglie
		KLR	84	90	K80700	A50051615	A51047743	K5200S011200	Cat. orig. 520 104 maglie

KIT CATENA, CORONA, PIGNONE

Marca	CC	modello	Anno da	Anno a	Codice KIT	Cod. Pignone	Cod. Corona	Catena	Note
KAWASAKI	600	ZX-6R Ninja	98	01	K80839	A50130715	A51147840	K5200S011200	520 Chain Conversion Cat. orig. 108 maglie
					K80840	A50153515	A51148940	K5250S011400	Cat. orig. 525 108 maglie
			95	97	K80838	A50151515	A51049840	K5250S011400	Cat. orig. 525 108 maglie
			07	12	K80837	A50153616	A51047843	K5200S011200	Cat. orig. 520 112 maglie
		ZX-6RR Ninja	05	06	K80841	A50130715	A51047843	K5200S011200	Cat. orig. 520 110 maglie
			03	04	K80839	A50130715	A51147840	K5200S011200	Cat. orig. 520 108 maglie
			ZZR	93	04	K80865	A50051916	A51049948	K5300S011400
		90		92	K80864	A50051915	A51049945	K5300S011400	Cat. orig. 530 110 maglie
			05	08	K80840	A50153515	A51148940	K5250S011400	Cat. orig. 525 108 maglie
		636	ZX-6R Ninja	05	06	K80841	A50130715	A51047843	K5200S011200
	03			04	K80839	A50130715	A51147840	K5200S011200	Cat. orig. 520 108 maglie
	02			02	K80840	A50153515	A51148940	K5250S011400	Cat. orig. 525 108 maglie
	650	ER-6F	12		K81691	A50056515	A51047846	K520XS011400	Cat. orig. 520 114 maglie
					K81740	A55056515	A51047846	K520XS011400	Cat. orig. 520 114 maglie
			06	11	K81691	A50056515	A51047846	K520XS011400	Cat. orig. 520 114 maglie
					K81740	A55056515	A51047846	K520XS011400	Cat. orig. 520 114 maglie
		ER-6N	12		K81691	A50056515	A51047846	K520XS011400	Cat. orig. 520 114 maglie
					K81740	A55056515	A51047846	K520XS011400	Cat. orig. 520 114 maglie
			06	11	K81691	A50056515	A51047846	K520XS011400	Cat. orig. 520 114 maglie
					K81740	A55056515	A51047846	K520XS011400	Cat. orig. 520 114 maglie
EX Ninja R		10	12	K81691	A50056515	A51047846	K520XS011400	Cat. orig. 520 114 maglie	
				K81740	A55056515	A51047846	K520XS011400	Cat. orig. 520 114 maglie	
		09	09	K80639	A50056515	A51047845	K5200S012000	Cat. orig. 520 114 maglie	
		06	08	K81691	A50056515	A51047846	K520XS011400	Cat. orig. 520 114 maglie	
			K81740	A55056515	A51047846	K520XS011400	Cat. orig. 520 114 maglie		
KLE Versys		07		K81691	A50056515	A51047846	K520XS011400	Cat. orig. 520 114 maglie	
			12	K81740	A55056515	A51047846	K520XS011400	Cat. orig. 520 114 maglie	
KLE Versys City		11		K81691	A50056515	A51047846	K520XS011400	Cat. orig. 520 114 maglie	
				K81740	A55056515	A51047846	K520XS011400	Cat. orig. 520 114 maglie	
KLE Versys Tourer		11		K81691	A50056515	A51047846	K520XS011400	Cat. orig. 520 114 maglie	
				K81740	A55056515	A51047846	K520XS011400	Cat. orig. 520 114 maglie	
KLR		95	03	K80703	A50051115	A51048742	K5200S011200	Cat. orig. 520 106 maglie	
		90	10	K80701	A50051115	A51048743	K5200S011200	Cat. orig. 520 106 maglie	
		87	89	K80702	A50051615	A51048743	K5200S011200	Cat. orig. 520 106 maglie	
		11	12	K80701	A50051115	A51048743	K5200S011200	Cat. orig. 520 106 maglie	
KLR Tengai		90	92	K80701	A50051115	A51048743	K5200S011200	Cat. orig. 520 106 maglie	
		89	90	K80702	A50051615	A51048743	K5200S011200	Cat. orig. 520 106 maglie	
KLX		93	96	K80701	A50051115	A51048743	K5200S011200	Cat. orig. 520 112 maglie	
KLX R		99	01	K80701	A50051115	A51048743	K5200S011200	Cat. orig. 520 112 maglie	
		93	96	K80719	A50051114	A51046049	K5200S011200	Cat. orig. 520 110 maglie	
W		99	02	K80792	A50052015	A51049839	K5250S011400	Cat. orig. 525 104 maglie	
		01	06	K80792	A50052015	A51049839	K5250S011400	Cat. orig. 525 104 maglie	
Z SR	79	80	K80808	A50051316	A51048840	K5300S011400	Cat. orig. 530 104 maglie		
750	GPX R	86	88	K80643	A50051316	A51050247	K5300S011400	Cat. orig. 530 112 maglie	
	GPZ R	85	88	K80653	A50051716	A51050249	K5300S011400	Cat. orig. 530 112 maglie	
	Z	78	82	K80659	A50051316	A51048838	K5300S011400	Cat. orig. 530 106 maglie	
	Z750	12		K80820	A50153815	A51047843	K520XS011400	Cat. orig. 520 112 maglie	
		04	11	K80820	A50153815	A51047843	K520XS011400	Cat. orig. 520 112 maglie	
	Z750 S	05	06	K80820	A50153815	A51047843	K520XS011400	Cat. orig. 520 112 maglie	
	ZR Zephyr	95	99	K80825	A50153115	A51049839	K5250S011400	Cat. orig. 525 106 maglie	
		91	94	K80792	A50052015	A51049839	K5250S011400	Cat. orig. 525 106 maglie	
	ZR-7	99	04	K80826	A50052016	A51049838	K5250S011400	Cat. orig. 525 108 maglie	
ZR-7S	01	04	K80826	A50052016	A51049838	K5250S011400	Cat. orig. 525 108 maglie		

Marca	CC	modello	Anno da	Anno a	KIT CATENA, CORONA, PIGNONE				Note
					Codice KIT	Cod. Pignone	Cod. Corona	Catena	
	750	ZX-7R Ninja	96	03	K80842	A50052016	A51148943	K5250S011400	Cat. orig. 525 110 maglie
		ZX-7RR Ninja	96	99	K80649	A50051216	A51147842	K5200S011200	520 Chain Conversion Cat. orig. 108 maglie
					K80843	A50052016	A51148942	K5250S011400	Cat. orig. 525 108 maglie
					K80850	A50051916	A51048845	K5300S011400	Cat. orig. 530 110 maglie
		ZXR	90	90	K80849	A50051916	A51048846	K5300S011400	Cat. orig. 530 112 maglie
			89	89	K80789	A50051916	A51049946	K5300S011400	Cat. orig. 530 112 maglie
			93	95	K80855	A50051916	A51048841	K5300S011400	Cat. orig. 530 108 maglie
		ZXR R			K80856	A50051916	A51048844	K5300S011400	Cat. orig. 530 110 maglie
			91	92	K80854	A50051916	A51048842	K5300S011400	Cat. orig. 530 108 maglie
				K80791	A50051917	A51049940	K5300S011400	Cat. orig. 530 112 maglie	
	800	VN Drifter	99	06	K80791	A50051917	A51049940	K5300S011400	Cat. orig. 530 112 maglie
		VN Vulcan	97	05	K80790	A50051917	A51049942	K5300S011400	Cat. orig. 530 114 maglie
			95	96	K80789	A50051916	A51049946	K5300S011400	Cat. orig. 530 114 maglie
		VN Vulcan Classic	96	06	K80790	A50051917	A51049942	K5300S011400	Cat. orig. 530 112 maglie
	Z800	13	16	K81736	A55153815	A51047845	K520XS011400	Cat. orig. 520 114 maglie	
900	GPZ R Ninja	90	96	K80656	A50051717	A51050248	K530XS011400	Cat. orig. 530 112 maglie	
		84	86	K80654	A50051717	A51050250	K530XS011400	Cat. orig. 530 114 maglie	
			89	K80655	A50051717	A51050249	K530XS011400	Cat. orig. 530 112 maglie	
	ZX-9R Ninja	98	01	K80846	A50051916	A51048841	K530XS011000	Cat. orig. 530 110 maglie	
		94	97	K80845	A50051916	A51048844	K530XS011400	Cat. orig. 530 112 maglie	
		02	03	K80844	A50153716	A51148941	K525XS011000	Cat. orig. 525 110 maglie	
1000	KLV	04	06	K80706	A50153717	A51179241	K525XS011400	Cat. orig. 525 112 maglie	
	KLZ Versys	12		K80722	A50153715	A51148943	K525XS012000	Cat. orig. 525	
	Z1000	14	16	K81660	A50153715	A51148943	K525XS012400	Cat. orig. 525 112 maglie	
		10	12	K80818	A50153715	A51148942	K525XS011400	Cat. orig. 525 112 maglie	
		07	09	K80817	A50153715	A51148940	K525XS011000	Cat. orig. 525 110 maglie	
		03	06	K80816	A50153716	A51148942	K525XS011400	Cat. orig. 525 112 maglie	
	Z1000 Black Edition	12		K80818	A50153715	A51148942	K525XS011400	Cat. orig. 525 112 maglie	
	Z1000 SX	11		K80819	A50153715	A51148941	K525XS011400	Cat. orig. 525 112 maglie	
	ZX10 Tomcat	88	90	K80828	A50052717	A51050245	K530XS011400	530 Chain Conversion Cat. orig. 110 maglie	
	ZX-10R Ninja	11	12	K80832	A50153717	A51148939	K525XS011400	Cat. orig. 525 112 maglie	
		08	10	K80831	A50153717	A51148941	K525XS011000	Cat. orig. 525 110 maglie	
		06	07	K80830	A50153717	A51148940	K525XS011000	Cat. orig. 525 108 maglie	
04		05	K80829	A50153717	A51148939	K525XS011000	Cat. orig. 525 110 maglie		
1100	GPZ	96	98	K80647	A50152917	A51050245	K530XS011400	Cat. orig. 530 112 maglie	
		95	98	K80647	A50152917	A51050245	K530XS011400	Cat. orig. 530 112 maglie	
	ZR	97	00	K80821	A50152917	A51050245	K530XS011000	Cat. orig. 530 110 maglie	
	ZR Zephyr	91	97	K80823	A50051716	A51050248	K530XS011800	Cat. orig. 530 116 maglie	
	ZZ-R	98	99	K80859	A50051717	A51050244	K530XS011000	Cat. orig. 530 110 maglie	
		95	98	K80859	A50051717	A51050244	K530XS011000	Cat. orig. 530 110 maglie	
		93	97	K80857	A50051717	A51050245	K530XS011000	Cat. orig. 530 110 maglie	
		90	92	K80858	A50052817	A51050245	K530XS011000	Cat. orig. 530 110 maglie	
		00	01	K80857	A50051717	A51050245	K530XS011000	Cat. orig. 530 110 maglie	
1200	ZRX	01	04	K80827	A50152917	A51048842	K530XS011000	Cat. orig. 530 110 maglie	
			06	K80827	A50152917	A51048842	K530XS011000	Cat. orig. 530 110 maglie	
	ZX-12R Ninja	02	05	K80833	A50051718	A51048846	K530GXW11800	Cat. orig. 530 116 maglie	
		00	01	K80833	A50051718	A51048846	K530GXW11800	Cat. orig. 530 116 maglie	
1400	ZX-14R Ninja	12		K80835	A50051717	A51149342	K530GXW11800	Cat. orig. 530 116 maglie	
		09	11	K80834	A50051717	A51149341	K530GXW11800	Cat. orig. 530 116 maglie	
		06	08	K80834	A50051717	A51149341	K530GXW11800	Cat. orig. 530 116 maglie	
	ZZR1	11	12	K80834	A50051717	A51149341	K530GXW11800	Cat. orig. 530 116 maglie	
		06	11	K80834	A50051717	A51149341	K530GXW11800	Cat. orig. 530 116 maglie	
	ZZR2	12		K80835	A50051717	A51149342	K530GXW11800	Cat. orig. 530	

KIT CATENA, CORONA, PIGNONE

Marca	CC	modello	Anno da	Anno a	Codice KIT	Cod. Pignone	Cod. Corona	Catena	Note	
Kreidler	125	Enduro DD	08	10	K80867	A50042615	A51026951	K42800H13600	Cat. orig. 428 136 maglie	
					K80868	A50042615	A51026956	K42800H14000	Cat. orig. 428 140 maglie	
		Street DD	09	10	K80870	A50042615	A51026951	K4280S013800	Cat. orig. 428 136 maglie	
		Supermoto DT	08	10	K80867	A50042615	A51026951	K42800H13600	Cat. orig. 428 136 maglie	
					K80868	A50042615	A51026956	K42800H14000	Cat. orig. 428 140 maglie	
			07	08	K80871	A50042615	A51080951	K42800H13600	Cat. orig. 428 136 maglie	
	170	Mustang Utility	04	06	K80869	A50027014	A51085340	K5200S011200	Cat. orig. 520 94 maglie	
KTM	60	SX	98	01	K80943	A50190612	A51089446	K4200MS14000	Cat. orig. 420	
	65	SX	98	02	K80943	A50190612	A51089446	K4200MS14000	Cat. orig. 420 112 maglie	
			12		K80946	A50190614	A51089448	K4200MS14000	Cat. orig. 420	
			04	11	K80945	A50190614	A51089450	K4200MS14000	Cat. orig. 420 112 maglie	
			03	03	K80944	A50190612	A51089450	K4200MS14000	Cat. orig. 420 112 maglie	
	85	SX	12		K80947	A50190714	A51089546	K42800H13600	Cat. orig. 428 124 maglie	
			04	11	K80947	A50190714	A51089546	K42800H13600	Cat. orig. 428 124 maglie	
				12	K80940	A50190714	A51089549	K42800H13600	Cat. orig. 428 122 maglie	
			XC	08	09	K80947	A50190714	A51089546	K42800H13600	Cat. orig. 428 124 maglie
	105	SX	07	11	K80940	A50190714	A51089549	K42800H13600	Cat. orig. 428 118 maglie	
		XC	08	09	K80940	A50190714	A51089549	K42800H13600	Cat. orig. 428 118 maglie	
	125	Duke		14	16	K81739	A50190314	A56089045	K520MXZ13000	Cat. orig. 520 118 maglie
				11	13	K80874	A50190314	A51027345	K520MXZ13000	Cat. orig. 520
		Enduro		91	94	K80883	A50190113	A51089748	K520MXZ11400	Cat. orig. 520 110 maglie
				90	90	K80881	A50190113	A51089650	K520MXZ11400	Cat. orig. 520 112 maglie
				89	89	K80882	A50190113	A51089648	K520MXZ11400	Cat. orig. 520 110 maglie
				88	88	K80881	A50190113	A51089650	K520MXZ11400	Cat. orig. 520 112 maglie
				86	87	K80880	A50190113	A51089652	K520MXZ11400	Cat. orig. 520 114 maglie
			98	99	K80890	A50190113	A51089750	K520MXZ13000	Cat. orig. 520	
EXC Enduro			95	97	K80893	A50190113	A51089748	K520MXZ13000	Cat. orig. 520	
			12		K80892	A50190114	A51089750	K520MXZ13000	Cat. orig. 520	
			04	11	K80891	A50190114	A51089742	K520MXZ13000	Cat. orig. 520	
			03	03	K80891	A50190114	A51089742	K520MXZ13000	Cat. orig. 520	
			01	02	K80891	A50190114	A51089742	K520MXZ13000	Cat. orig. 520	
			00	00	K80889	A50190114	A51089738	K520MXZ13000	Cat. orig. 520	
EXC Six Days			12		K80892	A50190114	A51089750	K520MXZ13000	Cat. orig. 520	
			09	11	K80891	A50190114	A51089742	K520MXZ13000	Cat. orig. 520	
			08	08	K80890	A50190113	A51089750	K520MXZ13000	Cat. orig. 520	
			07		K80891	A50190114	A51089742	K520MXZ13000	Cat. orig. 520	
			LC2 Enduro	97	98	K80893	A50190113	A51089748	K520MXZ13000	Cat. orig. 520
MX			91	95	K80927	A50190113	A51089750	K520MXZ11400	Cat. orig. 520 112 maglie	
			90	90	K80880	A50190113	A51089652	K520MXZ11400	Cat. orig. 520 114 maglie	
			88	89	K80881	A50190113	A51089650	K520MXZ11400	Cat. orig. 520 112 maglie	
		SX Motocross	95	12	K80550	A50190113	A52089750	K520MXZ12000	Cat. orig. 520 118 maglie	
144	SX	08		K80885	A50190114	A51089750	K520MXZ12000	Cat. orig. 520 118 maglie		
150	SX Motocross	08	12	K80885	A50190114	A51089750	K520MXZ12000	Cat. orig. 520 120 maglie		
	XC	10	12	K80550	A50190113	A52089750	K520MXZ12000	Cat. orig. 520 118 maglie		
200	EXC Enduro		98	99	K80885	A50190114	A51089750	K520MXZ12000	Cat. orig. 520	
			12		K80894	A50190114	A51089745	K520MXZ12000	Cat. orig. 520	
			00	03	K80894	A50190114	A51089745	K520MXZ12000	Cat. orig. 520	
			05		K80895	A50190114	A51089748	K520MXZ12000	Cat. orig. 520	
			11		K80896	A50190114	A51089742	K520MXZ12000	Cat. orig. 520 118 maglie	
	MXC Enduro		99	04	K80895	A50190114	A51089748	K520MXZ12000	Cat. orig. 520	
			98	98	K80885	A50190114	A51089750	K520MXZ12000	Cat. orig. 520	
	SX		03	06	K80941	A50190114	A51089745	K520MXZ11400	Cat. orig. 520 112 maglie	
		02		K80894	A50190114	A51089745	K520MXZ12000	Cat. orig. 520 118 maglie		

Marca	CC	modello	Anno da	Anno a	KIT CATENA, CORONA, PIGNONE				Note
					Codice KIT	Cod. Pignone	Cod. Corona	Catena	
	200	XC	06	10	K80895	A50190114	A51089748	K520MXZ12000	Cat. orig. 520 118 maglie
		XC-W	06	12	K80895	A50190114	A51089748	K520MXZ12000	Cat. orig. 520 118 maglie
	250	Enduro	89	89	K80884	A50190113	A51089652	K520MXZ12000	Cat. orig. 520 116 maglie
			88	88	K80881	A50190113	A51089650	K520MXZ11400	Cat. orig. 520 114 maglie
			81	87	K80880	A50190113	A51089652	K520MXZ11400	Cat. orig. 520 114 maglie
		EXC Enduro	99	99	K80885	A50190114	A51089750	K520MXZ12000	Cat. orig. 520 118 maglie
			96	98	K80897	A50190114	A51089750	K5200S012000	Cat. orig. 520
			95	95	K80900	A50190113	A51089750	K5200S012000	Cat. orig. 520
			91	94	K80885	A50190114	A51089750	K520MXZ12000	Cat. orig. 520 116 maglie
			12		K80897	A50190114	A51089750	K5200S012000	Cat. orig. 520
		EXC Racing	05	11	K80901	A50190113	A51089740	K5200S012000	Cat. orig. 520
			04	06	K80912	A50190115	A51089745	K5200S012000	Cat. orig. 520
	03		03	K80911	A50190114	A51089745	K5200S012000	Cat. orig. 520	
	EXC Six Days	02	02	K80910	A50190114	A51089748	K5200S012000	Cat. orig. 520	
		12		K80897	A50190114	A51089750	K5200S012000	Cat. orig. 520	
		10	11	K80901	A50190113	A51089740	K5200S012000	Cat. orig. 520	
	EXC-F Enduro	12		K80897	A50190114	A51089750	K5200S012000	Cat. orig. 520	
		07	11	K80549	A50190114	A51089738	K520MXZ12000	Cat. orig. 520 118 maglie	
	EXC-F Six Days	12		K80897	A50190114	A51089750	K5200S012000	Cat. orig. 520	
		10	11	K80914	A50190114	A51089738	K5200S012000	Cat. orig. 520	
	MX	90	95	K80927	A50190113	A51089750	K520MXZ11400	Cat. orig. 520 114 maglie	
		89	89	K80884	A50190113	A51089652	K520MXZ12000	Cat. orig. 520 116 maglie	
		88	88	K80881	A50190113	A51089650	K520MXZ11400	Cat. orig. 520 114 maglie	
		83	87	K80880	A50190113	A51089652	K520MXZ11400	Cat. orig. 520 114 maglie	
	MXC Motocross	98	01	K80902	A50190114	A51089752	K520MXZ12000	Cat. orig. 520 118 maglie	
	SX Motocross	97	03	K80885	A50190114	A51089750	K520MXZ12000	Cat. orig. 520 118 maglie	
		95	96	K80550	A50190113	A52089750	K520MXZ12000	Cat. orig. 520	
		04	12	K80948	A50190113	A51089748	K520MXZ12000	Cat. orig. 520 116 maglie	
	SX-F Racing	06	12	K80948	A50190113	A51089748	K520MXZ12000	Cat. orig. 520 116 maglie	
	XC	07	12	K80950	A50190114	A51089750	K520MXZ11400	Cat. orig. 520 114 maglie	
	XC-F	12		K80550	A50190113	A52089750	K520MXZ12000	Cat. orig. 520 118 maglie	
		07	09	K80948	A50190113	A51089748	K520MXZ12000	Cat. orig. 520	
	XCF-W	12		K80550	A50190113	A52089750	K520MXZ12000	Cat. orig. 520 118 maglie	
		10	11	K80545	A50190113	A51089752	K520MXZ12000	Cat. orig. 520	
	XCF-W Six Days	11		K80545	A50190113	A51089752	K520MXZ12000	Cat. orig. 520	
	XC-W	12		K80550	A50190113	A52089750	K520MXZ12000	Cat. orig. 520 118 maglie	
		10	11	K80550	A50190113	A52089750	K520MXZ12000	Cat. orig. 520	
	XCW-E	08	09	K80927	A50190113	A51089750	K520MXZ11400	Cat. orig. 520 114 maglie	
	XCW-F	07	10	K80948	A50190113	A51089748	K520MXZ12000	Cat. orig. 520	
	300	Enduro	90	95	K80885	A50190114	A51089750	K520MXZ12000	Cat. orig. 520 116 maglie
EXC Enduro		99	99	K80885	A50190114	A51089750	K520MXZ12000	Cat. orig. 520 118 maglie	
		98	98	K80902	A50190114	A51089752	K520MXZ12000	Cat. orig. 520	
		95	97	K80885	A50190114	A51089750	K520MXZ12000	Cat. orig. 520	
		12		K80885	A50190114	A51089750	K520MXZ12000	Cat. orig. 520	
		05	11	K80904	A50190113	A51089740	K520MXZ12000	Cat. orig. 520 116 maglie	
		04	04	K80903	A50190113	A51089742	K520MXZ12000	Cat. orig. 520	
		00	03	K80898	A50190115	A51089748	K520MXZ12000	Cat. orig. 520	
EXC Six Days		10	11	K80904	A50190113	A51089740	K520MXZ12000	Cat. orig. 520	
EXC-E Enduro		07	08	K80904	A50190113	A51089740	K520MXZ12000	Cat. orig. 520	
MX	91	94	K80885	A50190114	A51089750	K520MXZ12000	Cat. orig. 520 116 maglie		
	90	90	K80895	A50190114	A51089748	K520MXZ12000	Cat. orig. 520 116 maglie		
MXC Motocross	03	05	K80550	A50190113	A52089750	K520MXZ12000	Cat. orig. 520		
	01	02	K80885	A50190114	A51089750	K520MXZ12000	Cat. orig. 520 118 maglie		

KIT CATENA, CORONA, PIGNONE

Marca	CC	modello	Anno da	Anno a	Codice KIT	Cod. Pignone	Cod. Corona	Catena	Note	
300	SX Motocross		96	96	K80885	A50190114	A51089750	K520MXZ12000	Cat. orig. 520	
			95	95	K80550	A50190113	A52089750	K520MXZ12000	Cat. orig. 520	
		XC	08	12	K80885	A50190114	A51089750	K520MXZ12000	Cat. orig. 520	
		XC-W	10	12	K80550	A50190113	A52089750	K520MXZ12000	Cat. orig. 520	
	350	Enduro		88	89	K80886	A50190113	A51089650	K520MXZ12000	Cat. orig. 520
				84	87	K80884	A50190113	A51089652	K520MXZ12000	Cat. orig. 520
		EXC-F	12		K80902	A50190114	A51089752	K520MXZ12000	Cat. orig. 520	
		EXC-F Six Days	12		K80902	A50190114	A51089752	K520MXZ12000	Cat. orig. 520	
		LC4 Enduro	93	94	K80919	A50190214	A51089750	K520MXZ12000	Cat. orig. 520	
		MX	89		K80886	A50190113	A51089650	K520MXZ12000	Cat. orig. 520 116 maglie	
		SX-F	11	12	K80885	A50190114	A51089750	K520MXZ12000	Cat. orig. 520 118 maglie	
		XC-F	11	12	K80885	A50190114	A51089750	K520MXZ12000	Cat. orig. 520	
		XC-W	12		K80545	A50190113	A51089752	K520MXZ12000	Cat. orig. 520	
	360	EXC Enduro	96	97	K80885	A50190114	A51089750	K520MXZ12000	Cat. orig. 520	
		SX Motocross	96	97	K80885	A50190114	A51089750	K520MXZ12000	Cat. orig. 520	
	380	EXC Enduro		98	99	K80885	A50190114	A51089750	K520MXZ12000	Cat. orig. 520
			00	02	K80898	A50190115	A51089748	K520MXZ12000	Cat. orig. 520	
SX Motocross		98	02	K80885	A50190114	A51089750	K520MXZ12000	Cat. orig. 520 118 maglie		
400	Duke	95	96	K80875	A50190216	A51089742	K520MXZ12000	Cat. orig. 520		
	EGS-E	96	98	K80878	A50190215	A51089745	K520MXZ12000	Cat. orig. 520		
	EXC Enduro Racing		03	11	K80906	A50190115	A51089745	K520MXZ12000	Cat. orig. 520	
			01	02	K80885	A50190114	A51089750	K520MXZ12000	Cat. orig. 520 118 maglie	
	EXC Racing	00	02	K80898	A50190115	A51089748	K520MXZ12000	Cat. orig. 520		
	LC4 E Enduro	97	01	K80878	A50190215	A51089745	K520MXZ12000	Cat. orig. 520		
	LC4 Enduro		97	01	K80878	A50190215	A51089745	K520MXZ12000	Cat. orig. 520	
			93		K80919	A50190214	A51089750	K520MXZ12000	Cat. orig. 520	
	LSE	97	98	K80878	A50190215	A51089745	K520MXZ12000	Cat. orig. 520		
	MXC Racing	01	02	K80885	A50190114	A51089750	K520MXZ12000	Cat. orig. 520 118 maglie		
	SC Super Competition		97	00	K80932	A50190216	A51089748	K520MXZ12000	Cat. orig. 520	
			95	96	K80919	A50190214	A51089750	K520MXZ12000	Cat. orig. 520	
	SX Motocross	98		K80949	A50190214	A51089745	K520MXZ12000	Cat. orig. 520		
SX Racing	99	02	K80885	A50190114	A51089750	K520MXZ12000	Cat. orig. 520 118 maglie			
XC-W	10		K80545	A50190113	A51089752	K520MXZ12000	Cat. orig. 520 118 maglie			
420	Enduro	81	83	K80887	A50190114	A51089652	K520MXZ12000	Cat. orig. 520 116 maglie		
	MX	81	83	K80887	A50190114	A51089652	K520MXZ12000	Cat. orig. 520 116 maglie		
440	MX	94		K80550	A50190113	A52089750	K520MXZ12000	Cat. orig. 520		
450	EXC Enduro Racing	03	12	K80906	A50190115	A51089745	K520MXZ12000	Cat. orig. 520		
	EXC Six Days	10	12	K80906	A50190115	A51089745	K520MXZ12000	Cat. orig. 520		
	MXC Racing		05		K80885	A50190114	A51089750	K520MXZ12000	Cat. orig. 520	
			03	04	K80906	A50190115	A51089745	K520MXZ12000	Cat. orig. 520	
	SMR		08	12	K80895	A50190114	A51089748	K520MXZ12000	Cat. orig. 520 118 maglie	
			04	07	K80894	A50190114	A51089745	K520MXZ12000	Cat. orig. 520 120 maglie	
	SX		12		K80942	A50190114	A52088138	K520MXZ12000	Cat. orig. 520 118 maglie	
			09	11	K80942	A50190114	A52088138	K520MXZ12000	Cat. orig. 520 118 maglie	
	SX Motocross Racing		04	06	K80902	A50190114	A51089752	K520MXZ12000	Cat. orig. 520	
			03	03	K80885	A50190114	A51089750	K520MXZ12000	Cat. orig. 520	
	SX-F	07	12	K80902	A50190114	A51089752	K520MXZ12000	Cat. orig. 520 116 maglie		
	XC		12		K80942	A50190114	A52088138	K520MXZ12000	Cat. orig. 520 118 maglie	
			08	11	K80942	A50190114	A52088138	K520MXZ12000	Cat. orig. 520 118 maglie	
	XC-F	08	09	K80902	A50190114	A51089752	K520MXZ12000	Cat. orig. 520 116 maglie		
	XC-W		12	12	K80545	A50190113	A51089752	K520MXZ12000	Cat. orig. 520 118 maglie	
			10	10	K80545	A50190113	A51089752	K520MXZ12000	Cat. orig. 520 118 maglie	
	XC-W Six Days	10	11	K80545	A50190113	A51089752	K520MXZ12000	Cat. orig. 520 118 maglie		

Marca	CC	modello	Anno da	Anno a	KIT CATENA, CORONA, PIGNONE				Note
					Codice KIT	Cod. Pignone	Cod. Corona	Catena	
495	500	MX	81	84	K80887	A50190114	A51089652	K520MXZ12000	Cat. orig. 520 116 maglie
		EXC	12		K80550	A50190113	A52089750	K520MXZ12000	Cat. orig. 520 118 maglie
		EXC Six Days	12		K80550	A50190113	A52089750	K520MXZ12000	Cat. orig. 520 118 maglie
		MX	91	93	K80928	A50190114	A51089650	K520MXZ12000	Cat. orig. 520 116 maglie
			90		K80887	A50190114	A51089652	K520MXZ12000	Cat. orig. 520 116 maglie
			88	89	K80928	A50190114	A51089650	K520MXZ12000	Cat. orig. 520 116 maglie
			85	87	K80887	A50190114	A51089652	K520MXZ12000	Cat. orig. 520 116 maglie
		SX	12		K80942	A50190114	A52088138	K520MXZ12000	Cat. orig. 520 118 maglie
			09	11	K80942	A50190114	A52088138	K520MXZ12000	Cat. orig. 520 118 maglie
		SX Motocross	95		K80885	A50190114	A51089750	K520MXZ12000	Cat. orig. 520
		SX-F	07	09	K80902	A50190114	A51089752	K520MXZ12000	Cat. orig. 520 118 maglie
		XC-F	08	09	K80902	A50190114	A51089752	K520MXZ12000	Cat. orig. 520 116 maglie
XC-W	08		K80902	A50190114	A51089752	K520MXZ12000	Cat. orig. 520 116 maglie		
560	SMR	06	07	K80911	A50190114	A51089745	K5200S012000	Cat. orig. 520 120 maglie	
600	LC4 Enduro	91	93	K80921	A50190215	A51089750	K5200S012000	Cat. orig. 520 116 maglie	
		90	90	K80888	A50190215	A51089745	K5200S012000	Cat. orig. 520	
		88	89	K80920	A50190215	A51089645	K5200S012000	Cat. orig. 520 114 maglie	
	LC4 MX	90	92	K80924	A50190215	A51089752	K5200S012000	Cat. orig. 520 116 maglie	
		89	89	K80923	A50190215	A51089652	K5200S012000	Cat. orig. 520 114 maglie	
620	Duke	95	98	K80876	A50190217	A51089738	K5200S012000	Cat. orig. 520	
	EGS-E Adventurer	98		K80879	A50190217	A51089745	K5200S012000	Cat. orig. 520	
	LC4 E Enduro	97	98	K80918	A50190216	A51089750	K5200S012000	Cat. orig. 520	
	LC4 Enduro	95	96	K80922	A50190214	A51089750	K5200S012000	Cat. orig. 520	
		94	94	K80921	A50190215	A51089750	K5200S012000	Cat. orig. 520	
	LC4 MX	94		K80921	A50190215	A51089750	K5200S012000	Cat. orig. 520	
	LC4 SX Motocross	95	98	K80921	A50190215	A51089750	K5200S012000	Cat. orig. 520	
	LSE	97	98	K80877	A50190216	A51089740	K5200S012000	Cat. orig. 520	
	SC Super Competition	97	99	K80922	A50190214	A51089750	K5200S012000	Cat. orig. 520	
		95	96	K80921	A50190215	A51089750	K5200S012000	Cat. orig. 520	
SC Supermoto	00	01	K80877	A50190216	A51089740	K5200S012000	Cat. orig. 520 118 maglie		
625	LC4 SC Supermoto	00	01	K80933	A50190217	A51089740	K5200S012000	Cat. orig. 520 118 maglie	
		02		K80916	A50190216	A51089742	K5200S012000	Cat. orig. 520	
	LC4 Supercompetition	02		K80925	A50190215	A51089742	K5200S012000	Cat. orig. 520	
	SMC	05	06	K80933	A50190217	A51089740	K5200S012000	Cat. orig. 520	
		04	04	K80935	A50190216	A51089738	K5200S012000	Cat. orig. 520	
SXC	03	06	K80877	A50190216	A51089740	K5200S012000	Cat. orig. 520		
640	LC4 Adventurer R	99	07	K80916	A50190216	A51089742	K5200S012000	Cat. orig. 520 118 maglie	
	LC4 Duke II	04	06	K80917	A50190217	A51089742	K5200S012000	Cat. orig. 520	
		00	03	K80876	A50190217	A51089738	K5200S012000	Cat. orig. 520	
	LC4 E Enduro	00	06	K80916	A50190216	A51089742	K5200S012000	Cat. orig. 520	
	LC4 Super Moto	99	06	K80917	A50190217	A51089742	K5200S012000	Cat. orig. 520	
660	SMC	05	06	K80933	A50190217	A51089740	K5200S012000	Cat. orig. 520	
		03	04	K80935	A50190216	A51089738	K5200S012000	Cat. orig. 520	
		08	10	K80877	A50190216	A51089740	K5200S012000	Cat. orig. 520	
690	Duke	11		K80877	A50190216	A51089740	K5200S012000	Cat. orig. 520	
		08	10	K80877	A50190216	A51089740	K5200S012000	Cat. orig. 520	
	Duke R	10		K80877	A50190216	A51089740	K5200S012000	Cat. orig. 520	
	Enduro	08	10	K80888	A50190215	A51089745	K5200S012000	Cat. orig. 520	
		12		K80888	A50190215	A51089745	K5200S012000	Cat. orig. 520	
	Enduro R	08	11	K80888	A50190215	A51089745	K5200S012000	Cat. orig. 520	
		08	09	K80933	A50190217	A51089740	K5200S012000	Cat. orig. 520	
	SM	07	07	K80934	A50190215	A51089740	K5200S012000	Cat. orig. 520	
		10		K80877	A50190216	A51089740	K5200S012000	Cat. orig. 520	
SMC	08	11	K80916	A50190216	A51089742	K5200S012000	Cat. orig. 520		

Marca	CC	modello	Anno da	Anno a	KIT CATENA, CORONA, PIGNONE				Note	
					Codice KIT	Cod. Pignone	Cod. Corona	Catena		
KTM	690	SMC R	12		K80916	A50190216	A51089742	K5200S012000	Cat. orig. 520	
	950	LC8 Adventure	03	06	K80872	A50190417	A51089942	K525XS012000	Cat. orig. 525	
		LC8 Adventure S	04	06	K80872	A50190417	A51089942	K525XS012000	Cat. orig. 525	
		LC8 Supermoto	06	09	K80926	A50190417	A51089841	K525XS012000	Cat. orig. 525	
		LC8 Supermoto R	07	08	K80926	A50190417	A51089841	K525XS012000	Cat. orig. 525	
		Super Enduro R	06	09	K80936	A50190416	A51089945	K525XS012000	Cat. orig. 525	
	990	Adventure	10	12	K80873	A50190416	A51089942	K525XS012000	Cat. orig. 525	
			05	09	K80872	A50190417	A51089942	K525XS012000	Cat. orig. 525	
		Adventure R	10	12	K80873	A50190416	A51089942	K525XS012000	Cat. orig. 525	
		Adventure S	07	08	K80872	A50190417	A51089942	K525XS012000	Cat. orig. 525	
		SM T	12		K80926	A50190417	A51089841	K525XS012000	Cat. orig. 525	
			10	11	K80926	A50190417	A51089841	K525XS012000	Cat. orig. 525	
		Super Duke	05	11	K80938	A50190417	A51089838	K525XS012000	Cat. orig. 525 118 maglie	
		Super Duke R	12		K80939	A50190416	A51089838	K525XS012000	Cat. orig. 525	
			10	11	K80938	A50190417	A51089838	K525XS012000	Cat. orig. 525	
		Supermoto	08	10	K80926	A50190417	A51089841	K525XS012000	Cat. orig. 525	
		1190	Adventure	13	16	K81644	A50190417	A51089942	K525XS012000	Cat. orig. 525 118 maglie
	Adventure R		13	16	K81644	A50190417	A51089942	K525XS012000	Cat. orig. 525 118 maglie	
	RC8		10	11	K80931	A50190417	A51089838	K525XS011000	Cat. orig. 525	
			08	09	K80930	A50190417	A51089837	K525XS012000	Cat. orig. 525 118 maglie	
	RC8 R		11	12	K80931	A50190417	A51089838	K525XS011000	Cat. orig. 525 108 maglie	
			10	10	K80930	A50190417	A51089837	K525XS012000	Cat. orig. 525 118 maglie	
	RC8 R Track	11	12	K80931	A50190417	A51089838	K525XS011000	Cat. orig. 525 108 maglie		
	Kymco	125	Hipster	01	04	K80951	A50026416	A51026941	K4280S013800	Cat. orig. 428 124 maglie
			MXer	02	05	K80954	A50104114	A51107130	K520MXZ11400	Cat. orig. 520 78 maglie
			MXU	02	05	K80954	A50104114	A51107130	K520MXZ11400	Cat. orig. 520 78 maglie
			Pulsar	01	05	K80957	A50026415	A51026939	K4280S013800	Cat. orig. 428 126 maglie
Pulsar II			08	10	K80958	A50026415	A51026941	K4280S013800	Cat. orig. 428	
Stryker			99	03	K80959	A50026416	A51026946	K4280S013800	Cat. orig. 428 126 maglie	
				05	K80960	A50026416	A51026946	K42800H13600	Cat. orig. 428 126 maglie	
Zing		97	01	K80951	A50026416	A51026941	K4280S013800	Cat. orig. 428 124 maglie		
250		Venox	04	09	K80961	A50104314	A51107539	K5200S011200	Cat. orig. 520 110 maglie	
300		MAXXER	05	08	K80953	A50104214	A51107238	K520MXZ11400	Cat. orig. 520 92 maglie	
Malaguti	50	XSM	03		K80964	A50112011	A51113145	K4200MS14000	Cat. orig. 420 124 maglie	
		XTM	03		K80965	A50112011	A51113148	K4200MS14000	Cat. orig. 420 126 maglie	
	125	X3M Enduro	07	08	K80962	A50126314	A51113450	K42800H13600	Cat. orig. 428	
		X3M Motard	07	08	K80963	A50126314	A51113448	K42800H13600	Cat. orig. 428	
MBK	50	X-Limit	03	06	K80966	A50112011	A51113150	K4200MS14000	Cat. orig. 420 126 maglie	
			97	98	K80968	A50112012	A51083252	K4200MS14000	Cat. orig. 420	
		X-Limit SM	03	06	K80965	A50112011	A51113148	K4200MS14000	Cat. orig. 420 126 maglie	
			02	02	K80967	A50112012	A51113150	K4200MS14000	Cat. orig. 420	
		X-Power	03	06	K80969	A50112011	A51107847	K4200MS14000	Cat. orig. 420 132 maglie	
			00	02	K81453	A50112012	A51107847	K4200MS14000	Cat. orig. 420 132 maglie	
Muz	600	Sport Cup	97	98	K80973	A50057715	A51001839	K5200S011200	Cat. orig. 520 108 maglie	
	660	Baghira	97	03	K80971	A50057715	A51085745	K5200S012000	Cat. orig. 520 116 maglie	
		Mastiff	97	03	K80972	A50057715	A51085743	K5200S011200	Cat. orig. 520 110 maglie	
		Scorpion Sport	95	99	K80973	A50057715	A51001839	K5200S011200	Cat. orig. 520 108 maglie	
		Scorpion Tour	95	02	K80974	A50057715	A51001843	K5200S012000	Cat. orig. 520 114 maglie	
		Scorpion Traveller	95	02	K80975	A50057715	A51001843	K5200S011200	Cat. orig. 520 108 maglie	
		Tour	97	98	K80975	A50057715	A51001843	K5200S011200	Cat. orig. 520 110 maglie	
Trouper	97	98	K80973	A50057715	A51001839	K5200S011200	Cat. orig. 520 108 maglie			

Marca	CC	modello	Anno da	Anno a	KIT CATENA, CORONA, PIGNONE				Note
					Codice KIT	Cod. Pignone	Cod. Corona	Catena	
Peugeot	50	XP6	98	06	K80976	A50112012	A51113152	K4200MS14000	Cat. orig. 420
		XP6 SM	02	03	K80976	A50112012	A51113152	K4200MS14000	Cat. orig. 420 126 maglie
		XPSSM	04	09	K80970	A50112011	A51113152	K4200MS14000	Cat. orig. 420
		XPST	04	06	K80976	A50112012	A51113152	K4200MS14000	Cat. orig. 420
		XR6	02	06	K80978	A50112012	A51113352	K4200MS14000	Cat. orig. 420 128 maglie
			01		K80970	A50112011	A51113152	K4200MS14000	Cat. orig. 420 128 maglie
	125	XPS CT	06		K80977	A50126314	A51113448	K4280S013800	Cat. orig. 428 124 maglie
Rieju	50	MRT	09	10	K80970	A50112011	A51113152	K4200MS14000	Cat. orig. 420 132 maglie
		MRT Pro	09	10	K80970	A50112011	A51113152	K4200MS14000	Cat. orig. 420 132 maglie
		MRT Supermotard	09	10	K80970	A50112011	A51113152	K4200MS14000	Cat. orig. 420 132 maglie
		MRX	04	05	K80970	A50112011	A51113152	K4200MS14000	Cat. orig. 420
				08	K80970	A50112011	A51113152	K4200MS14000	Cat. orig. 420 126 maglie
			02	04	K80979	A50112012	A51113148	K4200MS14000	Cat. orig. 420 124 maglie
		Naked	04	09	K80987	A50112011	A51107747	K4200MS14000	Cat. orig. 420 126 maglie
		RR			K80980	A50112012	A51113248	K4200MS14000	Cat. orig. 420
		RS2	09		K80987	A50112011	A51107747	K4200MS14000	Cat. orig. 420 126 maglie
		RS2 Matrix	04	10	K80987	A50112011	A51107747	K4200MS14000	Cat. orig. 420 126 maglie
			03		K80982	A50112013	A51107747	K4200MS14000	Cat. orig. 420 128 maglie
		RS2 Pro	09		K80987	A50112011	A51107747	K4200MS14000	Cat. orig. 420 126 maglie
		RS3 Matrix	11		K80983	A50112011	A51113147	K4200MS14000	Cat. orig. 420 126 maglie
		Spike	03	05	K80985	A50112012	A51107652	K4200MS14000	Cat. orig. 420
	02			K80984	A50112012	A51107648	K4200MS14000	Cat. orig. 420	
	Tango	07	10	K80986	A50112011	A51107652	K4200MS14000	Cat. orig. 420 126 maglie	
	125	RS2 Matrix	06	09	K80981	A50126314	A51108146	K4280S013800	Cat. orig. 428 126 maglie
		RS2 Naked	06	09	K80981	A50126314	A51108146	K4280S013800	Cat. orig. 428 126 maglie
		RS2 Pro	09		K80981	A50126314	A51108146	K4280S013800	Cat. orig. 428 126 maglie
		SMX	05	08	K80977	A50126314	A51113448	K4280S013800	Cat. orig. 428 126 maglie
Tango		09		K80977	A50126314	A51113448	K4280S013800	Cat. orig. 428 126 maglie	
		06	08	K80977	A50126314	A51113448	K4280S013800	Cat. orig. 428 126 maglie	
Tango Pro	09		K80977	A50126314	A51113448	K4280S013800	Cat. orig. 428 126 maglie		
Suzuki	50	AP	75	78	K80989	A50056314	A51080137	K4200MS14000	Cat. orig. 420 106 maglie
					K80988	A50056312	A51080138	K4200MS14000	Cat. orig. 420 106 maglie
		DR			K80994	A50056312	A51080143	K4200MS14000	Cat. orig. 420 98 maglie
		ER21			K81019	A50056314	A51080149	K4200MS14000	Cat. orig. 420 114 maglie
		FR	75	86	K81021	A50056313	A51080136	K4200MS14000	Cat. orig. 420 104 maglie
		OR E	79	80	K81155	A50056313	A51080143	K4200MS14000	Cat. orig. 420 98 maglie
		RM	81	82	K81196	A50042912	A51080141	K4200MS14000	Cat. orig. 420 92 maglie
		RMX	97	99	K81210	A50041312	A51079950	K4200MS14000	Cat. orig. 420
		RV			K81216	A50056313	A51080138	K4200MS14000	Cat. orig. 420
		RV C			K81217	A50056314	A51080132	K4200MS14000	Cat. orig. 420
		TS	79		K81241	A50056312	A51080145	K4200MS14000	Cat. orig. 420 112 maglie
				81	K81243	A50056311	A51080150	K4200MS14000	Cat. orig. 420 114 maglie
		TS -ER	80	84	K81245	A50056312	A51080149	K4200MS14000	Cat. orig. 420 114 maglie
		TS KN	79		K81242	A50056312	A51080147	K4200MS14000	Cat. orig. 420 112 maglie
	60	RM	03		K80767	A50054613	A51046444	K4200MS14000	Cat. orig. 420 104 maglie
	65	RM	03	05	K80770	A50054613	A51146547	K4200MS14000	Cat. orig. 420 110 maglie
					K80771	A50055513	A51146647	K42800H13600	428 Chain Conversion Cat. orig. 110 maglie
	70	FR	75	87	K81022	A50056314	A51080134	K4200MS14000	Cat. orig. 420 112 maglie
	80	DS	82	03	K81018	A50042812	A51080234	K42800H13600	Cat. orig. 428 96 maglie
					K81162	A50042514	A51081048	K42800H13600	Cat. orig. 428 130 maglie
K81167					A50042514	A51081047	K42800H13600	Cat. orig. 428 132 maglie	
K81166					A50042515	A51081049	K42800H13600	Cat. orig. 428 130 maglie	
	RM	97	01	K81203	A50041613	A51079848	K42800H13600	Cat. orig. 428 118 maglie	

					KIT CATENA, CORONA, PIGNONE					
Marca	CC	modello	Anno da	Anno a	Codice KIT	Cod. Pignone	Cod. Corona	Catena	Note	
80	RM		89	01	K81202	A50041614	A51079848	K42800H13600	Cat. orig. 428 118 maglie	
			86	88	K81199	A50041614	A51079850	K42800H13600	428 Chain Conversion Cat. orig. 120 maglie	
			84	85	K81201	A50041614	A51079844	K42800H13600	Cat. orig. 428 132 maglie	
			83		K81199	A50041614	A51079850	K42800H13600	Cat. orig. 428 132 maglie	
				85	K81200	A50041614	A51079856	K42800H13600	Cat. orig. 428 136 maglie	
			79	81	K81198	A50042813	A51080248	K42800H13600	Cat. orig. 428 110 maglie	
		RM Z	82		K81207	A50042813	A51079852	K42800H13600	Cat. orig. 428 116 maglie	
		TS	81	82	K81247	A50042814	A51080242	K42800H13600	Cat. orig. 428 114 maglie	
	85	RM		02	12	K81204	A50041613	A51079847	K42800H13600	Cat. orig. 428 122 maglie
						K81205	A50041614	A51079847	K42800H13600	Cat. orig. 428 118 maglie
100	DR1		89	90	K81016	A50042613	A51080442	K4280S013800	Cat. orig. 428 112 maglie	
			RM	79	82	K81176	A50042614	A51080560	K42800H13600	Cat. orig. 428 132 maglie
				76	77	K81175	A50042614	A51080957	K42800H13600	Cat. orig. 428 132 maglie
				03		K80731	A50054613	A51046151	K420MXZ14000	Cat. orig. 420 124 maglie
			K81174	A50054613	A51046251	K42800H13600	428 Chain Conversion Cat. orig. 124 maglie			
	TS			82	84	K81232	A50041614	A51080444	K4280S013800	Cat. orig. 428 118 maglie
				81	81	K81231	A50041814	A51080949	K4280S013800	Cat. orig. 428 122 maglie
				77	79	K81230	A50041613	A51080949	K4280S013800	Cat. orig. 428 124 maglie
				73	77	K81229	A50041614	A51080944	K4280S013800	Cat. orig. 428 114 maglie
		TS ER-N	79	82	K81229	A50041614	A51080944	K4280S013800	Cat. orig. 428 114 maglie	
	TS ERZ	82	84	K81233	A50041614	A51080445	K4280S013800	Cat. orig. 428 120 maglie		
110	DR-Z		05		K80708	A50024914	A51080133	K420MXZ14000	Cat. orig. 420 86 maglie	
			03	04	K80708	A50024914	A51080133	K420MXZ14000	Cat. orig. 420 86 maglie	
120	RGV			K81169	A50042813	A51080242	K4280S013800	Cat. orig. 428 126 maglie		
125	DR S		80	85	K80998	A50042614	A51080947	K4280S013800	Cat. orig. 428 122 maglie	
			85	94	K81008	A50040916	A51080953	K42800H13600	Cat. orig. 428 134 maglie	
		DR S Raider	85	94	K81008	A50040916	A51080953	K42800H13600	Cat. orig. 428 134 maglie	
		DR SE	94	00	K81008	A50040916	A51080953	K42800H13600	Cat. orig. 428 134 maglie	
		DR SM	08	09	K81015	A50126316	A51080550	K42800H13600	Cat. orig. 428 130 maglie	
		DR-Z		11		K80710	A50040914	A51079751	K42800H13600	Cat. orig. 428 134 maglie
				03	10	K80710	A50040914	A51079751	K42800H13600	Cat. orig. 428 134 maglie
		DR-Z L		11		K80711	A50040914	A51079757	K42800H13600	Cat. orig. 428 134 maglie
				03	10	K80711	A50040914	A51079757	K42800H13600	Cat. orig. 428 134 maglie
	GN			99	00	K81025	A50042614	A51081042	K4280S013800	Cat. orig. 428 124 maglie
				92	98	K81025	A50042614	A51081042	K4280S013800	Cat. orig. 428 114 maglie
	GN R			94	96	K81029	A50042612	A51081042	K4280S013800	Cat. orig. 428 114 maglie
	GP			80	89	K81032	A50042515	A51081041	K4280S013800	Cat. orig. 428 118 maglie
	GS			97	98	K81035	A50041014	A51081043	K4280S013800	Cat. orig. 428
				79	82	K81025	A50042614	A51081042	K4280S013800	Cat. orig. 428 116 maglie
	GS ES			97	00	K81045	A50042614	A51081043	K4280S013800	Cat. orig. 428 124 maglie
				83	96	K81045	A50042614	A51081043	K4280S013800	Cat. orig. 428 116 maglie
	GZ Marauder			98	06	K81138	A50041014	A51179445	K4280S013800	Cat. orig. 428 132 maglie
					10	K81139	A50041015	A51179445	K4280S013800	Cat. orig. 428 132 maglie
	RG			86	92	K81159	A50042515	A51081042	K4280S013800	Cat. orig. 428 128 maglie
	RG Race Replica			93	96	K81168	A50042516	A51180647	K4280S013800	Cat. orig. 428 132 maglie
				92	92	K81168	A50042516	A51180647	K4280S013800	Cat. orig. 428 130 maglie
	RG Wolf			92	94	K81168	A50042516	A51180647	K4280S013800	Cat. orig. 428 130 maglie
RM			97	99	K81184	A50042712	A51080850	K520MXZ11400	Cat. orig. 520 114 maglie	
			92	96	K81177	A50042712	A51080849	K520MXZ11400	Cat. orig. 520 114 maglie	
			88	91	K81183	A50042713	A51080851	K520MXZ11400	Cat. orig. 520 114 maglie	
			87	87	K81182	A50042712	A51080853	K520MXZ12000	Cat. orig. 520 116 maglie	
			86	86	K81181	A50042712	A51080851	K520MXZ12000	Cat. orig. 520 116 maglie	
			85	85	K81180	A50042712	A51080849	K520MXZ12000	Cat. orig. 520 116 maglie	
			83	84	K81178	A50042712	A51080851	K520MXZ11400	Cat. orig. 520 114 maglie	

Marca	CC	modello	Anno da	Anno a	KIT CATENA, CORONA, PIGNONE				Note	
					Codice KIT	Cod. Pignone	Cod. Corona	Catena		
125	RM		80	82	K81178	A50042712	A51080851	K520MXZ11400	Cat. orig. 520 112 maglie	
			76	77	K81179	A50042614	A51080960	K42800H13600	Cat. orig. 428 132 maglie	
			12		K81178	A50042712	A51080851	K520MXZ11400	Cat. orig. 520 114 maglie	
			06	11	K81178	A50042712	A51080851	K520MXZ11400	Cat. orig. 520 114 maglie	
			00	05	K81177	A50042712	A51080849	K520MXZ11400	Cat. orig. 520 114 maglie	
	RV				K81215	A50042515	A51081050	K42800H13600	Cat. orig. 428 124 maglie	
	RV Van Van	07	10	K81220	A50042515	A51179649	K42800H13600	Cat. orig. 428 134 maglie		
		03	06	K81219	A50042515	A51179651	K42800H13600	Cat. orig. 428 134 maglie		
	TS	82	84	K81236	A50042515	A51080445	K4280S013800	Cat. orig. 428 118 maglie		
		78	82	K81235	A50042515	A51080944	K4280S013800	Cat. orig. 428 114 maglie		
		73	77	K81234	A50042515	A51080950	K4280S013800	Cat. orig. 428 118 maglie		
	TSR	90	96	K81250	A50042515	A51080550	K4280S013800	Cat. orig. 428 130 maglie		
		89	89	K81249	A50042517	A51080550	K4280S013800	Cat. orig. 428 130 maglie		
	TSX	84	91	K81252	A50041614	A51080550	K4280S013800	Cat. orig. 428 126 maglie		
	185	TS		79	84	K81237	A50042212	A51081139	K5200S011200	Cat. orig. 520 96 maglie
	200	DR S		86	91	K80999	A500432150	A51081146	K520MXZ11400	Cat. orig. 520 112 maglie
		DR SE		96	11	K81009	A500432150	A51081145	K520MXZ11400	Cat. orig. 520 112 maglie
TSR			90	92	K81251	A50140815	A51080839	K5200S011200	Cat. orig. 520 106 maglie	
250	DR		90	93	K80992	A50043213	A51080849	K520MXZ11400	Cat. orig. 520 110 maglie	
	DR S		90	93	K81000	A50043213	A51082249	K5200S011200	Cat. orig. 520 112 maglie	
	DR-Z		01	07	K81017	A50043213	A51080849	K5200S011200	Cat. orig. 520 112 maglie	
	GF D		88		K81023	A50043413	A51182545	K5200S011200	Cat. orig. 520 106 maglie	
	GN		82	99	K81027	A50043415	A51819241	K5200S011200	Cat. orig. 520 100 maglie	
	GS TT		79	80	K81050	A50043014	A51081947	K5200S011200	Cat. orig. 520 106 maglie	
	GSF		95		K81051	A50043213	A51082349	K5200S012000	Cat. orig. 520 116 maglie	
	GSF Bandit		91	93	K81056	A50143913	A51082349	K5200S012000	Cat. orig. 520 116 maglie	
	GSX E		80	82	K81081	A50043014	A51081946	K5200S011200	Cat. orig. 520 104 maglie	
	GSX E Katana		82	84	K81082	A50043015	A51082647	K5200S011200	Cat. orig. 520 110 maglie	
	GSX Katana		90	94	K81056	A50143913	A51082349	K5200S012000	Cat. orig. 520 116 maglie	
	GSX-R	90		K81107	A50143914	A51082248	K5200S011200	Cat. orig. 520 112 maglie		
		87	89	K81106	A50143913	A51182547	K5200S011200	Cat. orig. 520 108 maglie		
	GZ		10		K81027	A50043415	A51819241	K5200S011200	Cat. orig. 520 110 maglie	
	GZ Marauder	99	00	K81027	A50043415	A51819241	K5200S011200	Cat. orig. 520 110 maglie		
		04	10	K81027	A50043415	A51819241	K5200S011200	Cat. orig. 520 110 maglie		
	RG Gamma	86	88	K81164	A50043614	A51081939	K5200S011200	Cat. orig. 520 110 maglie		
		83	84	K81163	A50043614	A51081937	K5200S011200	Cat. orig. 520 110 maglie		
	RGV	91	96	K81173	A50043614	A51082243	K5200S012000	Cat. orig. 520 114 maglie		
		89	90	K81171	A50043615	A51081746	K5200S012000	Cat. orig. 520 114 maglie		
	RM	99	99	K80992	A50043213	A51080849	K520MXZ11400	Cat. orig. 520 114 maglie		
		98	98	K81186	A50043213	A51080850	K520MXZ11400	Cat. orig. 520 114 maglie		
		89	01	K81186	A50043213	A51080850	K520MXZ11400	Cat. orig. 520 114 maglie		
			97	K81192	A50043213	A51080849	K520MXZ12000	Cat. orig. 520 116 maglie		
		87	88	K81191	A50043213	A51080850	K520MXZ12000	Cat. orig. 520 116 maglie		
		84	86	K81190	A500432140	A51082850	K520MXZ12000	Cat. orig. 520 116 maglie		
		83	83	K81189	A500432140	A51080850	K520MXZ12000	Cat. orig. 520 116 maglie		
		81	82	K81188	A50043114	A51080850	K520MXZ11400	Cat. orig. 520 114 maglie		
		79	80	K81187	A50043114	A51082250	K520MXZ11400	Cat. orig. 520 108 maglie		
		12		K81186	A50043213	A51080850	K520MXZ11400	Cat. orig. 520 114 maglie		
04		11	K81186	A50043213	A51080850	K520MXZ11400	Cat. orig. 520 114 maglie			
00		03	K81185	A50043213	A51080848	K520MXZ11400	Cat. orig. 520 114 maglie			
RM Z		82		K81206	A500432140	A51080849	K520MXZ11400	Cat. orig. 520 114 maglie		
RM-Z	10	12	K81212	A50042713	A51080849	K520MXZ11400	Cat. orig. 520 114 maglie			
	07	09	K81211	A50042712	A51080848	K520MXZ11400	Cat. orig. 520 112 maglie			

					KIT CATENA, CORONA, PIGNONE				
Marca	CC	modello	Anno da	Anno a	Codice KIT	Cod. Pignone	Cod. Corona	Catena	Note
SUZUKI	250	TS	04	06	K80753	A50043013	A51046048	K520MXZ11400	Cat. orig. 520 114 maglie
			80	83	K81240	A50043316	A51081340	K52500H12400	Cat. orig. 525 102 maglie
			75	79	K81239	A50043315	A51081340	K52500H12400	Cat. orig. 525 104 maglie
			73	75	K81238	A50041915	A51081241	K52500H12400	Cat. orig. 525 104 maglie
		TSX	86	90	K81254	A50043213	A51082848	K5200S011200	Cat. orig. 520 112 maglie
			85	85	K81253	A50043213	A51082847	K5200S011200	Cat. orig. 520 102 maglie
	VL Intruder LC	00	04	K81255	A50043415	A51182543	K5200S012000	Cat. orig. 520 114 maglie	
	350	DR	94	99	K80715	A500432150	A51080844	K520MXZ11400	Cat. orig. 520 110 maglie
			90	93	K80993	A500432140	A51080847	K520MXZ11400	Cat. orig. 520 110 maglie
		DR S	90	93	K81001	A500432140	A51082243	K520MXZ11400	Cat. orig. 520 108 maglie
		DR SE	99		K80715	A500432150	A51080844	K520MXZ11400	Cat. orig. 520 110 maglie
			97	98	K81012	A500432150	A51080843	K520MXZ11400	Cat. orig. 520 108 maglie
			96	99	K81011	A500432150	A51080841	K520MXZ11400	Cat. orig. 520 108 maglie
		94	95	K81010	A500432150	A51082241	K520MXZ11400	Cat. orig. 520 110 maglie	
		SG N Goose	91	92	K81222	A500432140	A51182537	K5200S011200	Cat. orig. 520 102 maglie
	400	DR S	80	83	K81002	A50043416	A51082244	K520MXZ11400	Cat. orig. 520 108 maglie
		DR-Z	05	10	K81011	A500432150	A51080841	K520MXZ11400	Cat. orig. 520 110 maglie
		DR-Z E	00	07	K80993	A500432140	A51080847	K520MXZ11400	Cat. orig. 520 112 maglie
		DR-Z S	10	12	K80715	A500432150	A51080844	K520MXZ11400	Cat. orig. 520 112 maglie
			00	09	K80715	A500432150	A51080844	K520MXZ11400	Cat. orig. 520 112 maglie
DR-Z SM		05		K81011	A500432150	A51080841	K520MXZ11400	Cat. orig. 520 110 maglie	
GN		80	82	K81028	A50043416	A51182537	K5200S011200	Cat. orig. 520 98 maglie	
GS		79	80	K81036	A50051316	A51081445	K5300KS11400	Cat. orig. 530 104 maglie	
		77	79	K81036	A50051316	A51081445	K5300KS11400	Cat. orig. 530 104 maglie	
GS E				K81040	A50056515	A51082342	K5200S011200	Cat. orig. 520 110 maglie	
GS E/S		84	88	K81036	A50051316	A51081445	K5300KS11400	Cat. orig. 530 110 maglie	
GS F		77	78	K81046	A50051315	A51081442	K5300KS11400	Cat. orig. 530 104 maglie	
GS LT		81		K81048	A50051316	A51081443	K5300KS11400	Cat. orig. 530 102 maglie	
GS LX		80		K81049	A50051316	A51081441	K5300KS11400	Cat. orig. 530 102 maglie	
		93	94	K81058	A50043314	A51080746	K52500H12400	Cat. orig. 525 114 maglie	
GSF Bandit		90	92	K81057	A50043314	A51080747	K52500H12400	Cat. orig. 525 114 maglie	
		RG	87		K81160	A50051215	A51182541	K5200S011200	520 Chain Conversion Cat. orig. 106 maglie
RM		79	80	K81193	A50043114	A51082249	K520MXZ11400	Cat. orig. 520 110 maglie	
	78	78	K81187	A50043114	A51082250	K520MXZ11400	Cat. orig. 520 108 maglie		
SV			K81224	A50051215	A51082345	K5200S012000	Cat. orig. 520		
450	GS E/S	80	82	K81044	A50051316	A51081445	K5300S011400	Cat. orig. 530 104 maglie	
	GS L	84	87	K81047	A50051316	A51081442	K5300S011400	Cat. orig. 530 108 maglie	
	RMX	11		K81209	A501441140	A51080851	K520MXZ11400	Cat. orig. 520 114 maglie	
		10	10	K81208	A501441130	A51080851	K520MXZ11400	Cat. orig. 520 114 maglie	
	RM-Z	08	12	K81214	A501441130	A51080850	K520MXZ11400	Cat. orig. 520 114 maglie	
05		07	K81213	A501441140	A51080849	K520MXZ12000	Cat. orig. 520 116 maglie		
465	RM	82	82	K81195	A50145014	A51082847	K520MXZ11400	Cat. orig. 520 112 maglie	
		81	81	K81194	A50145014	A51082848	K520MXZ11400	Cat. orig. 520 112 maglie	
500	DR	83	84	K80995	A50043414	A51182546	K5200S011200	Cat. orig. 520 106 maglie	
	DR S	81	83	K81003	A50043415	A51182545	K5200S011200	Cat. orig. 520 106 maglie	
	GS E	99	07	K81042	A50051616	A51082339	K5200S011200	Cat. orig. 520 110 maglie	
		94	98	K81042	A50051616	A51082339	K5200S011200	Cat. orig. 520 112 maglie	
		88	93	K81041	A50056516	A51082339	K5200S011200	Cat. orig. 520 112 maglie	
	GS F	04	10	K81042	A50051616	A51082339	K5200S011200	Cat. orig. 520 110 maglie	
	RG Gamma	86	89	K81165	A50051316	A51082440	K5300S011400	Cat. orig. 530 106 maglie	
RM	83	84	K81197	A50145014	A51082846	K520MXZ12000	Cat. orig. 520 116 maglie		
550	GS	78	82	K81039	A50051315	A51081650	K5300S011400	Cat. orig. 530 110 maglie	
		77	79	K81037	A50051315	A51081450	K5300S011400	Cat. orig. 530 110 maglie - Vers. Ganasce	

Marca	CC	modello	Anno da	Anno a	KIT CATENA, CORONA, PIGNONE				Note	
					Codice KIT	Cod. Pignone	Cod. Corona	Catena		
550	GS E				K81043	A50051315	A51081645	K5300S011400	Cat. orig. 530 106 maglie	
		GSX	83	87	K81074	A50051314	A51081646	K5300S011400	Cat. orig. 530 112 maglie	
	600	DR S	85	89	K81004	A50043716	A51082842	K5200S011200	Cat. orig. 520 108 maglie	
			GSF Bandit	95	99	K81059	A50051315	A51082947	K5300S011400	Cat. orig. 530 110 maglie
			00	04	K81059	A50051315	A51082947	K5300S011400	Cat. orig. 530 112 maglie	
	GSF Bandit S		95	02	K81062	A50051315	A51082948	K5300S011400	Cat. orig. 530 112 maglie	
				99	K81059	A50051315	A51082947	K5300S011400	Cat. orig. 530 110 maglie	
			00	04	K81059	A50051315	A51082947	K5300S011400	Cat. orig. 530 112 maglie	
	GSR		06	10	K81063	A50052016	A51179248	K525XS011400	Cat. orig. 525 114 maglie	
	GSX F		98	06	K81060	A50051315	A51082947	K5300S012000	Cat. orig. 530 118 maglie	
				92	97	K81085	A50051314	A51082945	K5300S011400	Cat. orig. 530 112 maglie
			89	91	K81084	A50051314	A51082946	K5300S011400	Cat. orig. 530 112 maglie	
			85	88	K81083	A50051314	A51082446	K5300S011400	Cat. orig. 530 112 maglie	
	GSX-R		98	00	K81120	A50052016	A51049846	K5250S011400	Cat. orig. 525 108 maglie	
				97	97	K81119	A50052016	A51049845	K5250S011400	Cat. orig. 525 108 maglie
			11	12	K81117	A50051216	A51048643	K520XS011400	520 Chain Conversion Cat. orig. 114 maglie	
					K81118	A50052016	A51187643	K5250S011400	Cat. orig. 525 114 maglie	
			06	10	K81115	A50051216	A51179343	K520XS011400	520 Chain Conversion Cat. orig. 114 maglie	
					K81116	A50052016	A51179243	K5250S011400	Cat. orig. 525 114 maglie	
	RF R		01	05	K81113	A50051216	A51179345	K520XS011000	520 Chain Conversion Cat. orig. 110 maglie	
					K81114	A50052016	A51179245	K5250S011400	Cat. orig. 525 110 maglie	
			96	97	K81127	A50051314	A51082942	K5300S011400	Cat. orig. 530 108 maglie	
			93	95	K81156	A50051314	A51082943	K5300S011400	Cat. orig. 530 108 maglie	
	650	DL V-Strom	12		K80991	A50052015	A51179247	K5250S012000	Cat. orig. 525 118 maglie	
				04	11	K80991	A50052015	A51179247	K5250S012000	Cat. orig. 525 116 maglie
		DL V-Strom GT		10		K80991	A50052015	A51179247	K5250S012000	Cat. orig. 525 118 maglie
		DL V-Strom Traveller		10		K80991	A50052015	A51179247	K5250S012000	Cat. orig. 525 118 maglie
		DR RSE		90	95	K80997	A50043716	A51082842	K5200S012000	Cat. orig. 520 114 maglie
				96	10	K81014	A50144815	A51179141	K5250S011400	Cat. orig. 525 110 maglie
				11	K81013	A50144815	A51179142	K5250S011400	Cat. orig. 525 110 maglie	
DR SE			12		K81013	A50144815	A51179142	K5250S011400	Cat. orig. 525 110 maglie	
				83	85	K81033	A50043515	A51081638	K5300S011400	Cat. orig. 530 106 maglie
GSF Bandit			12		K81061	A50052015	A51080748	K5250S012000	Cat. orig. 525 118 maglie	
				07	09	K81061	A50052015	A51080748	K5250S012000	Cat. orig. 525 118 maglie
			05	06	K81060	A50051315	A51082947	K5300S012000	Cat. orig. 530 116 maglie	
GSF Bandit Traveller			10		K81061	A50052015	A51080748	K5250S012000	Cat. orig. 525 118 maglie	
GSX F			08	11	K81061	A50052015	A51080748	K5250S012000	Cat. orig. 525 118 maglie	
SFV Gladius			09	15	K81221	A50056515	A51082346	K5200S011200	Cat. orig. 520 112 maglie	
SV			99	08	K81225	A50052015	A51080745	K5250S011400	Cat. orig. 525 110 maglie	
SV S		99	09	K81226	A50052015	A51080744	K5250S011400	Cat. orig. 525 108 maglie		
XF Freewind		97	02	K81257	A50144815	A51179143	K5250S011400	Cat. orig. 525 110 maglie		
750	DR S Big	89		K81006	A50043815	A51082848	K5200S012000	Cat. orig. 520 116 maglie		
			88	88	K81005	A50043815	A51182548	K5200S012000	Cat. orig. 520 116 maglie	
	GSR		11		K81064	A50052017	A51179242	K5250S011400	Cat. orig. 525 112 maglie	
	GSX		98	03	K81079	A50051315	A51081642	K5300S011400	Cat. orig. 530 112 maglie	
				84	86	K81078	A50051314	A51081643	K5300S011400	Cat. orig. 530 114 maglie
	GSX F		99	06	K81086	A50051315	A51082945	K5300S012000	Cat. orig. 530 116 maglie	
				89	98	K81060	A50051315	A51082947	K5300S012000	Cat. orig. 530 118 maglie
			80	89	K81078	A50051314	A51081643	K5300S011400	Cat. orig. 530 114 maglie	
	GSX-R		98	99	K81135	A50051216	A51149044	K520XS011000	520 Chain Conversion Cat. orig. 110 maglie	
					K81136	A50052016	A51049844	K5250S011400	Cat. orig. 525 110 maglie	
		96	97	K81133	A50051216	A51149043	K520XS011000	520 Chain Conversion Cat. orig. 108 maglie		
			K81134	A50051315	A51049943	K5300S011400	Cat. orig. 530 108 maglie			

					KIT CATENA, CORONA, PIGNONE							
Marca	CC	modello	Anno da	Anno a	Codice KIT	Cod. Pignone	Cod. Corona	Catena	Note			
750	GSX-R		92	95	K81079	A50051315	A51081642	K5300S011400	Cat. orig. 530 108 maglie			
					K81132	A50051215	A51182542	K520XS011000	520 Chain Conversion Cat. orig. 108 maglie			
			90	91	K81131	A50051315	A51081643	K5300S011400	Cat. orig. 530 108 maglie			
			85	87	K81127	A50051314	A51082942	K5300S011400	Cat. orig. 530 110 maglie			
			11		K81125	A50051216	A51048645	K520XS012000	520 Chain Conversion Cat. orig. 116 maglie			
					K81126	A50052016	A51187645	K5250S012000	Cat. orig. 525 116 maglie			
			06	10	K81123	A50051217	A51179345	K520XS012000	520 Chain Conversion Cat. orig. 116 maglie			
					K81124	A50052017	A51179245	K5250S012000	Cat. orig. 525 116 maglie			
			04	05	K81121	A50051217	A51179343	K520XS011000	520 Chain Conversion Cat. orig. 110 maglie			
					K81122	A50052017	A51179243	K5250S011400	Cat. orig. 525 110 maglie			
			00	03	K81064	A50052017	A51179242	K5250S011400	Cat. orig. 525 110 maglie			
					K81089	A50051217	A51179342	K520XS011000	520 Chain Conversion Cat. orig. 110 maglie			
			800	DR		94		K80996	A50144815	A51182147	K5250S012000	Cat. orig. 525 116 maglie
						DR S Big	99	00	K81007	A50043815	A51082847	K5200S012000
91	93	K81007					A50043815	A51082847	K5200S012000	Cat. orig. 520 116 maglie		
88	90	K81006					A50043815	A51082848	K5200S012000	Cat. orig. 520 116 maglie		
VZ M Marauder	97	04				K81256	A50051315	A51082948	K5300S012000	Cat. orig. 530 116 maglie		
900	RF R		94	00	K81157	A50051215	A51182543	K520XS011000	520 Chain Conversion Cat. orig. 110 maglie			
					K81158	A50051315	A51081643	K5300S012000	530 Chain Conversion Cat. orig. 110 maglie			
1000	DL V-Strom		02	10	K80990	A50052017	A51179242	K525XS011400	Cat. orig. 525 112 maglie			
			GSX-R	09	12	K81095	A50142317	A51048642	K520XS011400	520 Chain Conversion Cat. orig. 114 maglie		
				K81096	A50042317	A51047942	K530XS011400	Cat. orig. 530 114 maglie				
	07	08		K81092	A50051217	A51179343	K520XS011400	520 Chain Conversion Cat. orig. 112 maglie				
				K81093	A50051317	A51180043	K530XS011400	Cat. orig. 530 112 maglie				
				K81094	A50052017	A51179243	K525XS011400	525 Chain Conversion Cat. orig. 112 maglie				
	01	06		K81089	A50051217	A51179342	K520XS011000	520 Chain Conversion Cat. orig. 110 maglie				
				K81090	A50051317	A51180042	K530XS011000	Cat. orig. 530 110 maglie				
				K81091	A50052017	A51179242	K525XS011000	525 Chain Conversion Cat. orig. 110 maglie				
	SV	03	07	K81223	A50051317	A51180040	K530XS011000	Cat. orig. 530 110 maglie				
	TL R	98	02	K81227	A50051317	A51049939	K530XS011000	Cat. orig. 530 104 maglie				
TL S	97	00	K81228	A50051317	A51049938	K530XS011000	Cat. orig. 530 104 maglie					
1100	GSX		90	96	K81066	A50051315	A51081652	K530GXW12200	530 Chain Conversion Cat. orig. 122 maglie			
			88	89	K81065	A50051315	A51081652	K530XS011800	530 Chain Conversion Cat. orig. 118 maglie			
	GSX-R	96	97	K81104	A50051315	A51081642	K530XS011800	530 Chain Conversion Cat. orig. 116 maglie				
		95	98	K81105	A50051316	A51081644	K530XS011800	530 Chain Conversion Cat. orig. 116 maglie				
		93	94	K81103	A50030815	A51182542	K520XS011400	520 Chain Conversion Cat. orig. 114 maglie				
				K81104	A50051315	A51081642	K530XS011800	530 Chain Conversion Cat. orig. 114 maglie				
		90	92	K81101	A50051315	A51081648	K530XS011800	530 Chain Conversion Cat. orig. 118 maglie				
				K81102	A50030815	A51182548	K520XS012000	520 Chain Conversion Cat. orig. 118 maglie				
		89	89	K81100	A50030815	A51182548	K520XS011400	520 Chain Conversion Cat. orig. 114 maglie				
				K81101	A50051315	A51081648	K530XS011800	530 Chain Conversion Cat. orig. 114 maglie				
1200	GSF Bandit		95	05	K81053	A50051315	A51081645	K530XS011000	Cat. orig. 530 110 maglie			
			06		K81052	A50051315	A51180045	K530XS011800	Cat. orig. 530 116 maglie			
	GSX Inazuma	99	00	K81088	A50051315	A51081644	K530XS011400	Cat. orig. 530 112 maglie				
1250	GSF Bandit		10	11	K81055	A50051318	A51180043	K530GXW12200	Cat. orig. 530 120 maglie			
			07	09	K81054	A50051318	A51180043	K530XS011800	Cat. orig. 530 118 maglie			
	GSF Bandit Traveller	10		K81055	A50051318	A51180043	K530GXW12200	Cat. orig. 530 120 maglie				
	GSX	11		K81055	A50051318	A51180043	K530GXW12200	Cat. orig. 530 120 maglie				
		10	11	K81055	A50051318	A51180043	K530GXW12200	Cat. orig. 530 120 maglie				
1300	GSX B-King		08	11	K81080	A50042318	A51180043	K530GXW11800	Cat. orig. 530 118 maglie			
			GSX-R Hayabusa	99	07	K81137	A50051317	A51049940	K530GXW11400	Cat. orig. 530 112 maglie		
	12			K81080	A50042318	A51180043	K530GXW11800	Cat. orig. 530 118 maglie				
	08	11		K81080	A50042318	A51180043	K530GXW11800	Cat. orig. 530 118 maglie				

KIT CATENA, CORONA, PIGNONE

Marca	CC	modello	Anno da	Anno a	Codice KIT	Cod. Pignone	Cod. Corona	Catena	Note	
Suzuki Quad	1400	GSX	01	08	K81067	A50051318	A51179741	K530GXW11800	Cat. orig. 530 116 maglie	
	50	LT	97	00	K81144	A50056311	A51080137	K4200MS14000	Cat. orig. 420 64 maglie	
		LT-E Quad Runner	84	87	K81144	A50056311	A51080137	K4200MS14000	Cat. orig. 420 64 maglie	
	230	LT	86	93	K81141	A50143911	A51182641	K520MXZ11400	Cat. orig. 520 84 maglie	
			85	88	K81140	A50143912	A51182641	K520MXZ11400	Cat. orig. 520 84 maglie	
	250	LT	85	85	K81142	A50144511	A51182538	K520MXZ11400	Cat. orig. 520 78 maglie	
		LT-R Quad Racer	92	93	K81150	A50043212	A51182642	K520EXW12000	Cat. orig. 520 102 maglie	
			85	90	K81150	A50043212	A51182642	K520EXW12000	Cat. orig. 520 102 maglie	
		LT-S Quad Runner	89	90	K81151	A50143912	A51182639	K520MXZ11400	Cat. orig. 520 86 maglie	
	300	LT-E Quad Runner	87	89	K81145	A50043111	A51182541	K520MXZ11400	Cat. orig. 520 92 maglie	
400	LT-Z Quad Sport	09	12	K81154	A50140114	A51176040	K520MXZ11400	Cat. orig. 520 96 maglie		
		03	08	K81153	A50140114	A51182640	K520MXZ11400	Cat. orig. 520 96 maglie		
450	LT-R Quad Racer	06	09	K81152	A50140114	A51176036	K520MXZ11400	Cat. orig. 520 96 maglie		
Thumpstar	650	Thumpstar Pit Bikes All Models 100cc+			K81258	A50025915	A51108039	K4280SO13800	Cat. orig. 428	
Triumph	600	Daytona	03	04	K81269	A50118214	A51179245	K5250SO11400	Cat. orig. 525 108 maglie	
		Speed Four	03	05	K81278	A50118214	A51179242	K5250SO11400	Cat. orig. 525 106 maglie	
		TT	04		K81293	A50118215	A51179245	K5250SO11400	Cat. orig. 525 106 maglie	
			00	03	K81278	A50118214	A51179242	K5250SO11400	Cat. orig. 525 106 maglie	
	650	Daytona	05		K81269	A50118214	A51179245	K5250SO11400	Cat. orig. 525 108 maglie	
	675	Daytona	06	12	K81270	A50052016	A51201447	K5250SO12000	Cat. orig. 525 116 maglie	
		Daytona R	11	12	K81270	A50052016	A51201447	K5250SO12000	Cat. orig. 525 116 maglie	
		Street triple	08	12	K81270	A50052016	A51201447	K5250SO12000	Cat. orig. 525 118 maglie	
		Street triple R	10	12	K81270	A50052016	A51201447	K5250SO12000	Cat. orig. 525 118 maglie	
	750	Daytona	91	95	K81271	A50118017	A51201048	K5300SO11400	Cat. orig. 530 114 maglie	
		Thunderbird	95		K81283	A50118017	A51201043	K5300SO11400	Cat. orig. 530 110 maglie	
		Trident	91	97	K81271	A50118017	A51201048	K5300SO11400	Cat. orig. 530 114 maglie	
	800	America	03	06	K81261	A50118317	A51133242	K5250SO11400	Cat. orig. 525 112 maglie	
		Bonneville	02	06	K81263	A50118317	A51179243	K5250SO11400	Cat. orig. 525 104 maglie	
		Bonneville T100	03	05	K81263	A50118317	A51179243	K5250SO11400	Cat. orig. 525 104 maglie	
		Speedmaster	03	05	K81261	A50118317	A51133242	K5250SO11400	Cat. orig. 525 112 maglie	
		Tiger	11	16	K81285	A50052016	A51201450	K5250SO12400	Cat. orig. 525 122 maglie	
		Tiger XC	11	16	K81285	A50052016	A51201450	K5250SO12400	Cat. orig. 525 124 maglie	
	865	America	07	12	K81262	A50118317	A51133242	K525XSO11400	Cat. orig. 525 112 maglie	
		Bonneville	07	12	K81264	A50118318	A51179243	K525XSO11000	Cat. orig. 525 104 maglie	
			06	12	K81264	A50118318	A51179243	K525XSO11000	Cat. orig. 525 104 maglie	
		Bonneville Black	07		K81264	A50118318	A51179243	K525XSO11000	Cat. orig. 525 104 maglie	
		Bonneville SE	10	12	K81264	A50118318	A51179243	K525XSO11000	Cat. orig. 525 104 maglie	
		Scrambler	06	12	K81264	A50118318	A51179243	K525XSO11000	Cat. orig. 525 106 maglie	
		Speedmaster	06	12	K81279	A50118318	A51133242	K525XSO11400	Cat. orig. 525 112 maglie	
		Thruxton	07	12	K81264	A50118318	A51179243	K525XSO11000	Cat. orig. 525 104 maglie	
		900	Adventurer	99	01	K81260	A50118018	A51201043	K530XSO11400	Cat. orig. 530 114 maglie
				96	98	K81259	A50118017	A51201043	K530XSO11000	Cat. orig. 530 110 maglie
Daytona	94		97	K81273	A50118017	A51201046	K530XSO11400	Cat. orig. 530 112 maglie		
Daytona Super III	96		96	K81259	A50118017	A51201043	K530XSO11000	Cat. orig. 530 110 maglie		
Legend Deluxe	01			K81277	A50118017	A51201043	K530XSO11400	Cat. orig. 530 114 maglie		
Legend TT	99		00	K81277	A50118017	A51201043	K530XSO11400	Cat. orig. 530 114 maglie		
Speed Triple	94		96	K81259	A50118017	A51201043	K530XSO11000	Cat. orig. 530 110 maglie		
Sprint	93		97	K81273	A50118017	A51201046	K530XSO11400	Cat. orig. 530 112 maglie		
Sprint FT	99	99	K81259	A50118017	A51201043	K530XSO11000	Cat. orig. 530 110 maglie			
Sprint Sport	98	98	K81282	A50118017	A51201046	K530XSO11000	Cat. orig. 530 110 maglie			

					KIT CATENA, CORONA, PIGNONE				
Marca	CC	modello	Anno da	Anno a	Codice KIT	Cod. Pignone	Cod. Corona	Catena	Note
Yamaha	900	Thunderbird	95	03	K81259	A50118017	A51201043	K530XS011000	Cat. orig. 530 110 maglie
		Thunderbird Sport	99	00	K81260	A50118018	A51201043	K530XS011400	Cat. orig. 530 114 maglie
			98	98	K81259	A50118017	A51201043	K530XS011000	Cat. orig. 530 110 maglie
			01	04	K81277	A50118017	A51201043	K530XS011400	Cat. orig. 530
			91	00	K81286	A50118018	A51201048	K530XS011400	Cat. orig. 530 114 maglie
		Trident	91	98	K81273	A50118017	A51201046	K530XS011400	Cat. orig. 530 114 maglie
		Trophy	99	99	K81292	A50118017	A51201044	K530XS011000	Cat. orig. 530 110 maglie
			98	98	K81259	A50118017	A51201043	K530XS011000	Cat. orig. 530 110 maglie
			96	97	K81291	A50118017	A51201042	K530XS011000	Cat. orig. 530 110 maglie
			91	95	K81273	A50118017	A51201046	K530XS011400	Cat. orig. 530 112 maglie
	00		01	K81267	A50118018	A51201043	K530XS011000	Cat. orig. 530 110 maglie	
	955	Daytona	99	01	K81275	A50118018	A51201142	K530XS011000	Cat. orig. 530 106 maglie
			97	98	K81276	A50118018	A51201143	K530XS011000	Cat. orig. 530 108 maglie
			03	06	K81275	A50118018	A51201142	K530XS011000	Cat. orig. 530 106 maglie
			01	02	K81274	A50118019	A51180044	K530XS011000	Cat. orig. 530 106 maglie
		Daytona Special Edition	04	04	K81275	A50118018	A51201142	K530XS011000	Cat. orig. 530 106 maglie
		Speed Triple	99	01	K81276	A50118018	A51201143	K530XS011000	Cat. orig. 530 108 maglie
			97	98	K81276	A50118018	A51201143	K530XS011000	Cat. orig. 530 108 maglie
			02	04	K81275	A50118018	A51201142	K530XS011000	Cat. orig. 530
		Sprint RS	00	03	K81281	A50118019	A51180043	K530XS011000	Cat. orig. 530 108 maglie
		Sprint ST i	99	04	K81276	A50118018	A51201143	K530XS011000	Cat. orig. 530 108 maglie
	Tiger	05	06	K81288	A50118018	A51180046	K530XS011400	Cat. orig. 530 114 maglie	
		01	04	K81287	A50118018	A51201046	K530XS011400	Cat. orig. 530 114 maglie	
	1000	Daytona	91	94	K81265	A50118017	A51201048	K530XS011000	Cat. orig. 530 110 maglie
				95	K81266	A50118017	A51201048	K530XS011400	Cat. orig. 530 112 maglie
	1050	Speed Triple	05	12	K81275	A50118018	A51201142	K530XS011000	Cat. orig. 530 106 maglie
		Speed Triple R	12		K81275	A50118018	A51201142	K530XS011000	Cat. orig. 530 106 maglie
		Sprint GT	11	12	K81280	A50118019	A51201142	K530XS011000	Cat. orig. 530 106 maglie
		Sprint ST i	05	11	K81280	A50118019	A51201142	K530XS011000	Cat. orig. 530 106 maglie
		Tiger	07	14	K81284	A50118018	A51180044	K530XS011400	Cat. orig. 530 114 maglie
		Tiger SE	09	14	K81284	A50118018	A51180044	K530XS011400	Cat. orig. 530 114 maglie
	1200	Daytona	97		K81268	A50118018	A51201042	K530XS011000	Cat. orig. 530 110 maglie
			93	96	K81267	A50118018	A51201043	K530XS011000	Cat. orig. 530 110 maglie
Trophy		97	99	K81268	A50118018	A51201042	K530XS011000	Cat. orig. 530 110 maglie	
		91	96	K81290	A50118018	A51201045	K530XS011400	Cat. orig. 530 112 maglie	
		02	03	K81289	A50118018	A51201040	K530XS011000	Cat. orig. 530	
		00	00	K81289	A50118018	A51201040	K530XS011000	Cat. orig. 530 108 maglie	
50	DT M	78	80	K81310	A50056210	A51083252	K4200MS14000	Cat. orig. 420 108 maglie	
				K81311	A50056311	A51083245	K4200MS14000	Cat. orig. 420 104 maglie	
	DT M End.	78	82	K81312	A50056311	A51083242	K4200MS14000	Cat. orig. 420 102 maglie	
	DT MX	81	87	K81317	A50056311	A51083248	K4200MS14000	Cat. orig. 420 110 maglie	
	DT MXS	88	95	K81317	A50056311	A51083248	K4200MS14000	Cat. orig. 420 112 maglie	
		86	94	K81318	A50056310	A51083248	K4200MS14000	Cat. orig. 420 112 maglie	
	DT R	99	02	K81327	A50112012	A51183252	K4200MS14000	Cat. orig. 420 128 maglie	
		97	98	K80968	A50112012	A51083252	K4200MS14000	Cat. orig. 420 128 maglie	
		91	96	K81326	A50054613	A51083238	K4200MS14000	Cat. orig. 420 116 maglie	
		89	94	K81325	A50056210	A51083248	K4200MS14000	Cat. orig. 420 122 maglie	
		88	90	K81324	A50054613	A51083245	K4200MS14000	Cat. orig. 420 120 maglie	
		03	06	K80966	A50112011	A51113150	K4200MS14000	Cat. orig. 420 126 maglie	
		DT R X-Limit	97		K80968	A50112012	A51083252	K4200MS14000	Cat. orig. 420
	DT SM Supermotard	03	06	K80965	A50112011	A51113148	K4200MS14000	Cat. orig. 420 126 maglie	
		02	02	K81328	A50112012	A51002450	K4200MS14000	Cat. orig. 420 128 maglie	

Marca	CC	modello	Anno da	Anno a	KIT CATENA, CORONA, PIGNONE				Note
					Codice KIT	Cod. Pignone	Cod. Corona	Catena	
50	RD		79	80	K81380	A50056311	A51083448	K4200MS14000	Cat. orig. 420 106 maglie - Ruote Alluminio
			78	78	K81379	A50056312	A51083248	K4200MS14000	Cat. orig. 420 106 maglie - Ruote a raggi
			77	78	K81378	A50056313	A51083248	K4200MS14000	Cat. orig. 420 96 maglie
	RD MX		81	87	K81381	A50056312	A51083448	K4200MS14000	Cat. orig. 420 112 maglie
			79	80	K81381	A50056312	A51083448	K4200MS14000	Cat. orig. 420 106 maglie
	RZ				K81395	A50054613	A51083448	K4200MS14000	Cat. orig. 420 112 maglie
	TT-R		06	12	K81435	A50054613	A51083437	K4200MS14000	Cat. orig. 420
	TZR				K81447	A50155612	A51083547	K42800H13600	428 Chain Conversion Cat. orig. 134 maglie
	TZR RR		97	06	K81453	A50112012	A51107847	K4200MS14000	Cat. orig. 420 132 maglie
TZR X-Power		96	06	K81453	A50112012	A51107847	K4200MS14000	Cat. orig. 420 130 maglie	
90	TT R		04	07	K81433	A50054614	A51083435	K420MXZ14000	Cat. orig. 420 86 maglie
			00	04	K81433	A50054614	A51083435	K420MXZ14000	Cat. orig. 420 86 maglie
100	DT		77	83	K81296	A50054614	A51083448	K420MXZ14000	Cat. orig. 420 106 maglie
			76	80	K81295	A50126316	A51083845	K42800H13600	Cat. orig. 428 110 maglie
	RS		80	82	K81386	A50054614	A51083444	K4200MS14000	Cat. orig. 420 114 maglie
			76	80	K81385	A50126316	A51083837	K4280S013800	Cat. orig. 428 110 maglie
			75	79	K81384	A50041814	A51083439	K4280S013800	Cat. orig. 428 104 maglie
	RT		90	00	K81296	A50054614	A51083448	K420MXZ14000	Cat. orig. 420 104 maglie
	RX		83	94	K81390	A50041615	A51083837	K42800H13600	Cat. orig. 428 110 maglie
YZ		82	83	K81549	A50042212	A51085350	K520EXW12000	Cat. orig. 520 106 maglie	
125	DT		85	88	K81301	A50126316	A51084353	K42800H13600	Cat. orig. 428 126 maglie
			84	87	K81300	A50126315	A51084349	K42800H13600	Cat. orig. 428 118 maglie
			76	82	K81299	A50041615	A51084349	K42800H13600	Cat. orig. 428 118 maglie
			75	76	K81298	A50041615	A51184245	K42800H13600	Cat. orig. 428 110 maglie
			05	06	K81297	A50055816	A51083957	K42800H13600	Cat. orig. 428 134 maglie
			04	06	K81297	A50055816	A51083957	K42800H13600	Cat. orig. 428 134 maglie
	DT E		74		K81309	A50041615	A51184237	K42800H13600	Cat. orig. 428 112 maglie
	DT R		92	94	K81320	A50055817	A51083957	K42800H13600	Cat. orig. 428 134 maglie
			90	03	K81297	A50055816	A51083957	K42800H13600	Cat. orig. 428 134 maglie
			88	89	K81319	A50055817	A51083955	K42800H13600	Cat. orig. 428 134 maglie
	DT Tenere		89		K81329	A50026417	A51084350	K42800H13600	Cat. orig. 428 126 maglie
	DT Z		92	93	K81303	A50026416	A51084350	K42800H13600	Cat. orig. 428 126 maglie
	RD		85	87	K81366	A50126316	A51083545	K42800H13600	Cat. orig. 428 118 maglie
			82	85	K81365	A50126316	A51083546	K42800H13600	Cat. orig. 428 118 maglie
			78	81	K81364	A50041615	A51083739	K42800H13600	Cat. orig. 428 112 maglie
			75	76	K81363	A50041615	A51083839	K42800H13600	Cat. orig. 428 114 maglie
				77	K81364	A50041615	A51083739	K42800H13600	Cat. orig. 428 112 maglie - Ruote a raggi
			74	75	K81362	A50041614	A51083838	K42800H13600	Cat. orig. 428 114 maglie
	RDZ		87	89	K81366	A50126316	A51083545	K42800H13600	Cat. orig. 428 118 maglie
	RS		76	84	K81383	A50041615	A51083836	K4280S013800	Cat. orig. 428 110 maglie
			75		K81387	A50126316	A51083835	K4280S013800	Cat. orig. 428 104 maglie
	RZ		85		K81391	A50126316	A51083546	K4280S013800	Cat. orig. 428 118 maglie
	SR		95	03	K81397	A50126314	A51083549	K4280S013800	Cat. orig. 428 120 maglie
			82	97	K81396	A50054813	A51083549	K4280S013800	Cat. orig. 428 120 maglie
			80	94	K81398	A50126314	A51084349	K4280S013800	Cat. orig. 428 120 maglie
	TDR		95	01	K81415	A50055816	A51184757	K42800H13600	Cat. orig. 428 136 maglie
			93	94	K81415	A50055816	A51184757	K42800H13600	Cat. orig. 428 136 maglie
			89	92	K81414	A50055816	A51083953	K42800H13600	Cat. orig. 428 136 maglie
	TT R		02	04	K81426	A50054813	A51184349	K42800H13600	Cat. orig. 428 116 maglie
					K81427	A50054813	A51184354	K42800H13600	Cat. orig. 428 122 maglie
			00	01	K81425	A50054813	A51083349	K42800H13600	Cat. orig. 428 116 maglie
	TT-R E		05	10	K81426	A50054813	A51184349	K42800H13600	Cat. orig. 428 116 maglie
				12	K81427	A50054813	A51184354	K42800H13600	Cat. orig. 428 122 maglie

KIT CATENA, CORONA, PIGNONE

Marca	CC	modello	Anno da	Anno a	Codice KIT	Cod. Pignone	Cod. Corona	Catena	Note	
YAMAHA	125	TW	99	02	K81437	A50155914	A51184250	K42800H13600	Cat. orig. 428 122 maglie	
			03	04	K81436	A50155914	A51184251	K42800H13600	Cat. orig. 428 126 maglie	
		TY	89		K81441	A50041613	A51184252	K4280S013800	Cat. orig. 428 120 maglie	
		TZR	88	93	K81445	A50126316	A51083545	K4280S013800	Cat. orig. 428 130 maglie	
		TZR R	97	99	K81449	A50055816	A51187046	K42800H14000	Cat. orig. 428 140 maglie	
			95	96	K81450	A50055816	A51184751	K4280S013800	Cat. orig. 428	
			93	95	K81448	A50055816	A51184747	K4280S013800	Cat. orig. 428 136 maglie	
				96	K81449	A50055816	A51187046	K42800H14000	Cat. orig. 428 140 maglie	
		TZR RR	96	00	K81452	A50055818	A51184751	K4280S013800	Cat. orig. 428	
		WR R	09	11	K81469	A50155014	A51083953	K42800H13600	Cat. orig. 428 134 maglie	
		WR X	09	11	K81469	A50155014	A51083953	K42800H13600	Cat. orig. 428 134 maglie	
		XT	91	93	K81494	A50126314	A51184250	K42800H13600	Cat. orig. 428 120 maglie	
			88	90	K81496	A50126314	A51084353	K42800H13600	Cat. orig. 428 120 maglie	
			82	87	K81495	A50126314	A51184249	K42800H13600	Cat. orig. 428 118 maglie	
		XT R	08	10	K81521	A50054814	A51113450	K42800H13600	Cat. orig. 428 128 maglie	
			05	07	K80962	A50126314	A51113450	K42800H13600	Cat. orig. 428 128 maglie	
		XT X	08	10	K81523	A50054814	A51113448	K42800H13600	Cat. orig. 428 126 maglie	
			05	07	K80963	A50126314	A51113448	K42800H13600	Cat. orig. 428 126 maglie	
		XTZ	02	04	K81524	A50126314	A51084348	K42800H13600	Cat. orig. 428 122 maglie	
		XV Virago	97	01	K81528	A50157313	A51085747	K5200S012000	Cat. orig. 520 114 maglie	
		XVS Drag Star	00	04	K81529	A50056413	A51085747	K52000H12000	520 Chain Conversion Cat. orig. 116 maglie	
		YBR	08	12	K81532	A50054814	A51083843	K4280S013800	Cat. orig. 428 118 maglie	
			07	12	K81531	A50054814	A51083845	K4280S013800	Cat. orig. 428 118 maglie	
			05	06	K81530	A50126314	A51083845	K4280S013800	Cat. orig. 428 118 maglie	
		YFM Grizzly	04	12	K81534	A50056912	A51191032	K520MXZ11400	Cat. orig. 520 74 maglie	
		YZ	99	01	K81563	A50056413	A51025148	K520MXZ11400	Cat. orig. 520 112 maglie	
			97	98	K81562	A50056413	A51085348	K520MXZ11400	Cat. orig. 520 112 maglie	
			93	96	K81561	A50056413	A51085350	K5200S012000	Cat. orig. 520 116 maglie	
			89	92	K81560	A50056413	A51085351	K5200S012000	Cat. orig. 520 116 maglie	
			88	88	K81559	A50056413	A51085349	K520MXZ11400	Cat. orig. 520 112 maglie	
			87	87	K81558	A50056413	A51085350	K520MXZ11400	Cat. orig. 520 112 maglie	
			86	86	K81557	A50042213	A51085350	K520MXZ11400	Cat. orig. 520 112 maglie	
			84	85	K81556	A50042212	A51085350	K520MXZ11400	Cat. orig. 520 112 maglie	
			83	83	K81554	A50042212	A51085348	K520MXZ11400	Cat. orig. 520 106 maglie	
			81	82	K81555	A50042212	A51085346	K520MXZ11400	Cat. orig. 520 104 maglie	
			80	80	K81554	A50042212	A51085348	K520MXZ11400	Cat. orig. 520 102 maglie	
			78	79	K81553	A50042212	A51084551	K520MXZ11400	Cat. orig. 520 104 maglie	
			77	77	K81552	A50042212	A51084549	K520MXZ11400	Cat. orig. 520 98 maglie	
			05	16	K81551	A501590130	A51025148	K520MXZ11400	Cat. orig. 520 112 maglie	
			02	04	K81550	A50056413	A51025149	K520MXZ11400	Cat. orig. 520 112 maglie	
			YZF-R	12		K81597	A50155014	A51184448	K4280S013800	Cat. orig. 428 132 maglie
		08		11	K81597	A50155014	A51184448	K4280S013800	Cat. orig. 428 132 maglie	
		175	DT	84	96	K81300	A50126315	A51084349	K42800H13600	Cat. orig. 428 118 maglie
				74	77	K81304	A50126316	A51184237	K42800H13600	Cat. orig. 428 114 maglie
			DT MX	78	81	K81299	A50041615	A51084349	K42800H13600	Cat. orig. 428 118 maglie
		TY			K81442	A50041613	A51184251	K42800H13600	Cat. orig. 428	
		180	RT	90	96	K81389	A50126314	A51084351	K42800H13600	Cat. orig. 428 122 maglie
200	DT	90		K81306	A50056413	A51085342	K520MXZ11400	Cat. orig. 520 110 maglie		
		85	89	K81305	A50155413	A51084541	K5200S011200	Cat. orig. 520 100 maglie		
	DT R	89	95	K81323	A50056413	A51085343	K520MXZ11400	Cat. orig. 520 106 maglie		
		88	88	K81322	A50055816	A51083953	K4280S013800	Cat. orig. 428 126 maglie		
		87	87	K81321	A50026416	A51084350	K4280S013800	Cat. orig. 428 126 maglie		
RD	78	81	K81368	A50041615	A51083739	K4280S013800	Cat. orig. 428 112 maglie			

Marca	CC	modello	Anno da	Anno a	KIT CATENA, CORONA, PIGNONE				Note
					Codice KIT	Cod. Pignone	Cod. Corona	Catena	
	200		75	77	K81367	A50126316	A51083636	K4280S013800	Cat. orig. 428 108 maglie
		RS			K81388	A50041615	A51083639	K4280S013800	Cat. orig. 428 112 maglie
		TW	95	12	K81438	A50155914	A51184250	K4280S013800	Cat. orig. 428 122 maglie
			89	94	K81439	A50155914	A51184245	K4280S013800	Cat. orig. 428 120 maglie
		WR R	91	94	K81470	A50056412	A51085352	K5200S012000	Cat. orig. 520 116 maglie
		YFS Blaster	99	06	K81541	A50155413	A51085340	K520MXZ11400	Cat. orig. 520 92 maglie
	88		98	K81541	A50155413	A51085340	K520MXZ11400	Cat. orig. 520 92 maglie	
	230	TT R	05	12	K81428	A50155413	A51025149	K520MXZ11400	Cat. orig. 520 106 maglie
	250	DT MX	80	82	K81314	A50056916	A51085547	K520MXZ11400	Cat. orig. 520 104 maglie
			77	82	K81313	A50056914	A51085547	K520MXZ11400	Cat. orig. 520 104 maglie
FZR Exup		89		K81348	A50126317	A51184756	K4280S013800	Cat. orig. 428 130 maglie	
FZR Fazer				K81349	A50126317	A51184752	K4280S013800	Cat. orig. 428 130 maglie	
FZR Genesis		89		K81351	A50126317	A51184755	K4280S013800	Cat. orig. 428 130 maglie	
RD		81	85	K81372	A50056716	A51085241	K5300KS11400	Cat. orig. 530 102 maglie	
		79	80	K81371	A50056717	A51085438	K5300KS11400	Cat. orig. 530 96 maglie	
		77	78	K81370	A50056716	A51084938	K5300KS11400	Cat. orig. 530 96 maglie	
		76	76	K81369	A50056717	A51084839	K5300KS11400	Cat. orig. 530 96 maglie	
RZ				K81372	A50056716	A51085241	K5300KS11400	Cat. orig. 530 102 maglie	
RZ R				K81393	A50056916	A51084641	K520MXZ11400	Cat. orig. 520 110 maglie	
RZ RR				K81393	A50056916	A51084641	K520MXZ11400	Cat. orig. 520 108 maglie	
SR		93	96	K81400	A50056916	A51084546	K5200S011200	Cat. orig. 520 102 maglie	
		85	96	K81401	A50056914	A51084540	K5200S011200	Cat. orig. 520 102 maglie	
		80	84	K81400	A50056916	A51084546	K5200S011200	Cat. orig. 520 104 maglie	
		79	84	K81399	A50056916	A51084545	K5200S011200	Cat. orig. 520 102 maglie	
SRX		87		K81405	A50155314	A51084543	K5200S011200	Cat. orig. 520 106 maglie	
TDR		88	90	K81416	A50056514	A51084645	K5200S011200	Cat. orig. 520 108 maglie	
TT		89	92	K81420	A50057514	A51085350	K520MXZ11400	Cat. orig. 520 100 maglie	
		80	82	K81419	A50056914	A51084549	K520MXZ11400	Cat. orig. 520 100 maglie	
TT R		99	00	K81431	A50058314	A51085354	K5200S013000	Cat. orig. 520 122 maglie	
		96	98	K81429	A50058314	A51085344	K520MXZ11400	Cat. orig. 520 106 maglie	
		93	95	K81430	A50058314	A51085343	K520MXZ11400	Cat. orig. 520 106 maglie	
		03	04	K81429	A50058314	A51085344	K520MXZ11400	Cat. orig. 520 106 maglie	
TZR		87	88	K81446	A50056514	A51084641	K5200S011200	Cat. orig. 520 110 maglie	
			92	K81446	A50056514	A51084641	K5200S011200	Cat. orig. 520 110 maglie	
TZR RC		89	90	K81451	A50056514	A51084643	K5200S011200	Cat. orig. 520 110 maglie	
TZR SP		90		K81451	A50056514	A51084643	K5200S011200	Cat. orig. 520 110 maglie	
WR		98	98	K81461	A50056914	A51085348	K520MXZ11400	Cat. orig. 520 112 maglie	
		97	97	K81457	A50056914	A51085349	K520MXZ11400	Cat. orig. 520 112 maglie	
		96	96	K81458	A50056914	A51085352	K520MXZ12000	Cat. orig. 520 116 maglie	
		95	95	K81460	A50056915	A51085352	K520MXZ12000	Cat. orig. 520 116 maglie	
		94	94	K81458	A50056914	A51085352	K520MXZ12000	Cat. orig. 520 116 maglie	
		93	93	K81459	A50056914	A51085351	K520MXZ12000	Cat. orig. 520 116 maglie	
		91	92	K81458	A50056914	A51085352	K520MXZ12000	Cat. orig. 520 116 maglie	
		90	90	K81459	A50056914	A51085351	K520MXZ12000	Cat. orig. 520 116 maglie	
		89	89	K81457	A50056914	A51085349	K520MXZ11400	Cat. orig. 520 114 maglie	
		08		K81455	A501590130	A51245242	K520MXZ11400	Cat. orig. 520 108 maglie	
WR F Enduro		99	00	K81465	A50056514	A51025150	K520MXZ11400	Cat. orig. 520 114 maglie	
WR F Off Road		10	12	K81464	A501590140	A51245247	K520MXZ11400	Cat. orig. 520 114 maglie	
	07	10	K81456	A501590130	A51025150	K520MXZ11400	Cat. orig. 520 114 maglie		
	01	06	K81463	A501590130	A51245252	K520MXZ11400	Cat. orig. 520 114 maglie		
WR R	08	12	K81471	A501590130	A51245242	K520MXZ11400	Cat. orig. 520 108 maglie		
XS	80	82	K81486	A50042415	A51085441	K5300KS11400	Cat. orig. 530 104 maglie		
	78	80	K81485	A50042415	A51085443	K5300KS11400	Cat. orig. 530 106 maglie - Ruote Alluminio		

KIT CATENA, CORONA, PIGNONE

Marca	CC	modello	Anno da	Anno a	Codice KIT	Cod. Pignone	Cod. Corona	Catena	Note
YAMAHA	250	XT	08	12	K81501	A50159415	A51184748	K4280S013800	Cat. orig. 428 128 maglie
		XV	89	94	K81527	A50056916	A51085745	K5200S012000	Cat. orig. 520 114 maglie
		XV S Virago	95	08	K81527	A50056916	A51085745	K5200S012000	Cat. orig. 520 114 maglie
		XV V-Star	08	12	K81527	A50056916	A51085745	K5200S012000	Cat. orig. 520 114 maglie
		YBR	07	10	K81533	A50159415	A51187044	K4280S013800	Cat. orig. 428 132 maglie
		YD			K81399	A50056916	A51084545	K5200S011200	Cat. orig. 520 102 maglie
		YZ	99	01	K81465	A50056514	A51025150	K520MXZ11400	Cat. orig. 520 114 maglie
			98	98	K81572	A50056913	A51085350	K520MXZ11400	Cat. orig. 520 114 maglie
			94	97	K81571	A50056913	A51085349	K520MXZ11400	Cat. orig. 520 114 maglie
			93	93	K81569	A50056914	A51085351	K5200S012000	Cat. orig. 520 116 maglie
			92	92	K81570	A50056914	A51085349	K5200S012000	Cat. orig. 520 116 maglie
			90	91	K81569	A50056914	A51085351	K5200S012000	Cat. orig. 520 116 maglie
			87	89	K81457	A50056914	A51085349	K520MXZ11400	Cat. orig. 520 114 maglie
			85	86	K81567	A50056914	A51085350	K520MXZ11400	Cat. orig. 520 114 maglie
			82	84	K81568	A50056913	A51085348	K520MXZ11400	Cat. orig. 520 112 maglie
			81	81	K81461	A50056914	A51085348	K520MXZ11400	Cat. orig. 520 110 maglie
			80	80	K81461	A50056914	A51085348	K520MXZ11400	Cat. orig. 520 106 maglie
			79	79	K81461	A50056914	A51085348	K520MXZ11400	Cat. orig. 520 108 maglie
			77	78	K81567	A50056914	A51085350	K520MXZ11400	Cat. orig. 520 106 maglie
			10	12	K81566	A501590130	A51025151	K520MXZ11400	Cat. orig. 520 114 maglie
			05	09	K81565	A501590130	A51025149	K520MXZ11400	Cat. orig. 520 112 maglie
				12	K81465	A50056514	A51025150	K520MXZ11400	Cat. orig. 520 114 maglie
			02	04	K81564	A50056514	A51025149	K520MXZ11400	Cat. orig. 520 114 maglie
			01	04	K81551	A501590130	A51025148	K520MXZ11400	Cat. orig. 520 112 maglie
		YAMAHA	350	RD	83	95	K81375	A50056917	A51084639
80	82				K81374	A50056716	A51084839	K5300KS11400	Cat. orig. 530 102 maglie
74	76				K81373	A50051317	A51084837	K5300KS11400	Cat. orig. 530 92 maglie
RZ	83			87	K81394	A50056917	A51084640	K5200S011200	Cat. orig. 520 106 maglie
TT	86			92	K81420	A50057514	A51085350	K520MXZ11400	Cat. orig. 520 108 maglie
XT	85			00	K81508	A50057619	A51184255	K4280S013800	Cat. orig. 428 130 maglie
				99	K81509	A50057619	A51184252	K4280S013800	Cat. orig. 428 128 maglie
YFZ Banshee	99			06	K81545	A50056914	A51085341	K520MXZ11400	Cat. orig. 520 104 maglie
	89			98	K81545	A50056914	A51085341	K520MXZ11400	Cat. orig. 520 104 maglie
	87			88	K81544	A50056913	A51185742	K520MXZ11400	Cat. orig. 520 104 maglie
YFZ Banshee - Ltd Edition Black	04			04	K81545	A50056914	A51085341	K520MXZ11400	Cat. orig. 520 104 maglie
YAMAHA	400	DT	75	76	K81307	A50056516	A51085343	K520MXZ11400	Cat. orig. 520 100 maglie
		DT MX	77		K81316	A50056917	A51085343	K520MXZ11400	Cat. orig. 520 102 maglie
		FZR R	87		K81352	A50057516	A51084645	K5200S011200	Cat. orig. 520 104 maglie
		FZR R EXUP	88	89	K81354	A50158719	A51184755	K4280S013800	Cat. orig. 428 130 maglie
		FZR RR EXUP	90	95	K81354	A50158719	A51184755	K4280S013800	Cat. orig. 428 130 maglie
		RD	78	80	K81371	A50056717	A51085438	K5300KS11400	Cat. orig. 530 96 maglie
			76	77	K81376	A50056717	A51084938	K5300KS11400	Cat. orig. 530 96 maglie
		WR F	99	01	K81465	A50056514	A51025150	K520MXZ11400	Cat. orig. 520 114 maglie
			98	98	K81466	A50056514	A51085352	K520MXZ11400	Cat. orig. 520
		XS	79	80	K81484	A50056716	A51085439	K5300KS11400	Cat. orig. 530 104 maglie
			78	78	K81371	A50056717	A51085438	K5300KS11400	Cat. orig. 530 98 maglie
		XS DOHC	82		K81492	A50057116	A51084038	K5300KS11400	Cat. orig. 530 102 maglie
		XS SE	80	82	K81493	A50056716	A51085436	K5300KS11400	Cat. orig. 530 104 maglie
		XT	83	84	K81511	A50057515	A51085745	K520MXZ11400	Cat. orig. 520 102 maglie
			81	82	K81510	A50056516	A51085346	K520MXZ11400	Cat. orig. 520 102 maglie
		YZ	99		K81564	A50056514	A51025149	K520MXZ11400	Cat. orig. 520 114 maglie
			98		K81573	A50056514	A51085349	K520MXZ11400	Cat. orig. 520 114 maglie

Marca	CC	modello	Anno da	Anno a	KIT CATENA, CORONA, PIGNONE				Note	
					Codice KIT	Cod. Pignone	Cod. Corona	Catena		
450	WR F		77	79	K81461	A50056914	A51085348	K520MXZ11400	Cat. orig. 520 108 maglie	
			12		K81468	A50056514	A51245247	K520MXZ11400	Cat. orig. 520 114 maglie	
			10	11	K81468	A50056514	A51245247	K520MXZ11400	Cat. orig. 520 114 maglie	
			07	09	K81467	A50056513	A51025150	K520MXZ11400	Cat. orig. 520 114 maglie	
			03	06	K81465	A50056514	A51025150	K520MXZ11400	Cat. orig. 520 114 maglie	
	YFZ		09	12	K81543	A50159214	A51185738	K520MXZ11400	Cat. orig. 520 98 maglie	
			04	09	K81542	A50056514	A51185738	K520MXZ11400	Cat. orig. 520 98 maglie	
	YZ		07	14	K81576	A50056513	A51025149	K520MXZ11400	Cat. orig. 520 114 maglie	
			05	06	K81575	A50056514	A51025151	K520MXZ11400	Cat. orig. 520 114 maglie	
			03	04	K81574	A50056514	A51025148	K520MXZ11400	Cat. orig. 520 114 maglie	
	500	FZR		89	90	K81343	A50051315	A51086549	K5300S011400	Cat. orig. 530 106 maglie
		RD		84	87	K81382	A50057915	A51086238	K5300S011400	Cat. orig. 530 102 maglie
		RZV R				K81382	A50057915	A51086238	K5300S011400	Cat. orig. 530 102 maglie
		SR		91	00	K81404	A50158720	A51183955	K4280S013800	Cat. orig. 428 130 maglie
				78	91	K81403	A50051316	A51084142	K5300S011400	Cat. orig. 530 104 maglie
TT			77	80	K81421	A50056515	A51085352	K5200S011200	Cat. orig. 520 100 maglie	
WR			93	94	K81462	A50056914	A51085350	K520MXZ12000	Cat. orig. 520 118 maglie	
			92		K81460	A50056915	A51085352	K520MXZ12000	Cat. orig. 520 118 maglie	
XS			78	80	K81490	A50051317	A51085441	K5300S011400	Cat. orig. 530 106 maglie	
			76	77	K81489	A50056816	A51085443	K5300S011400	Cat. orig. 530 108 maglie	
		75	77	K81488	A50056817	A51085040	K5300S011400	Cat. orig. 530 106 maglie		
XT		86		K81513	A50056516	A51085342	K5200S011200	Cat. orig. 520 100 maglie		
		77	85	K81512	A50056516	A51085343	K5200S011200	Cat. orig. 520 100 maglie		
550	XJ		81	85	K81475	A50057116	A51085645	K5300S011400	Cat. orig. 530 104 maglie	
	XT		82	83	K81514	A50057515	A51085739	K5200S011200	Cat. orig. 520 98 maglie	
600	FZ6		04	09	K81335	A50158116	A51048646	K520XS012000	520 Chain Conversion Cat. orig. 118 maglie	
					K81336	A50058016	A51047946	K5300S012000	Cat. orig. 530 118 maglie	
	FZ6 Fazer		04	08	K81335	A50158116	A51048646	K520XS012000	520 Chain Conversion Cat. orig. 118 maglie	
					K81336	A50058016	A51047946	K5300S012000	Cat. orig. 530 118 maglie	
	FZ6 Fazer S2		07	09	K81335	A50158116	A51048646	K520XS012000	520 Chain Conversion Cat. orig. 118 maglie	
					K81336	A50058016	A51047946	K5300S012000	Cat. orig. 530 118 maglie	
	FZ6 S2		07	09	K81335	A50158116	A51048646	K520XS012000	520 Chain Conversion Cat. orig. 118 maglie	
					K81336	A50058016	A51047946	K5300S012000	Cat. orig. 530 118 maglie	
	FZ600		86	88	K81338	A50057116	A51086244	K5300S011400	Cat. orig. 530 104 maglie	
	FZR		94	95	K81346	A50051315	A51085947	K5300S011400	Cat. orig. 530 108 maglie	
			92	93	K81345	A50051315	A51086545	K5300S011400	Cat. orig. 530 106 maglie	
			89	91	K81344	A50051315	A51086546	K5300S011400	Cat. orig. 530 106 maglie	
	FZS Fazer		98	03	K81357	A50051315	A51085948	K5300S011400	Cat. orig. 530 110 maglie	
	FZS SP Fazer		00	01	K81357	A50051315	A51085948	K5300S011400	Cat. orig. 530 110 maglie	
	SRX		86	94	K81408	A50057515	A51084637	K5200S011200	Cat. orig. 520 104 maglie	
	TT		83	92	K81422	A50057514	A51085350	K5200S012000	Cat. orig. 520 116 maglie	
	TT E		96	01	K81423	A50157715	A51085747	K5200S011200	Cat. orig. 520 110 maglie	
	TT R		98	03	K81432	A50057715	A51085344	K5200S011200	Cat. orig. 520 112 maglie	
	TT RE		04	04	K81294	A50157715	A51085747	K5200S012000	Cat. orig. 520 114 maglie	
	XJ N		98	00	K81479	A50058216	A51085546	K5200S011200	Cat. orig. 520 108 maglie	
			95	03	K81478	A50058216	A51085548	K5200S011200	Cat. orig. 520 110 maglie	
			91	92	K81477	A50057117	A51086244	K5300S011400	Cat. orig. 530 106 maglie	
			89	90	K81338	A50057116	A51086244	K5300S011400	Cat. orig. 530 106 maglie	
		86	88	K81476	A50057116	A51086245	K5300S011400	Cat. orig. 530 106 maglie		
		84	85	K81338	A50057116	A51086244	K5300S011400	Cat. orig. 530 106 maglie		
XJ S Diversion		99	00	K81479	A50058216	A51085546	K5200S011200	Cat. orig. 520 110 maglie		
		92	03	K81478	A50058216	A51085548	K5200S011200	Cat. orig. 520 110 maglie		
XJ6 Diversion		09	11	K81337	A50159516	A51245346	K5200S012000	Cat. orig. 520 118 maglie		

KIT CATENA, CORONA, PIGNONE

Marca	CC	modello	Anno da	Anno a	Codice KIT	Cod. Pignone	Cod. Corona	Catena	Note	
YAMAHA	600	XJ6-F Diversion	12		K81337	A50159516	A51245346	K5200S012000	Cat. orig. 520 118 maglie	
			10	11	K81337	A50159516	A51245346	K5200S012000	Cat. orig. 520 118 maglie	
		XJ6-N	12		K81337	A50159516	A51245346	K5200S012000	Cat. orig. 520 118 maglie	
			09	11	K81337	A50159516	A51245346	K5200S012000	Cat. orig. 520 118 maglie	
		XJ6-N Diversion	12		K81337	A50159516	A51245346	K5200S012000	Cat. orig. 520 118 maglie	
			10	11	K81337	A50159516	A51245346	K5200S012000	Cat. orig. 520 118 maglie	
		XJ6-S Diversion	12		K81337	A50159516	A51245346	K5200S012000	Cat. orig. 520 118 maglie	
		XT	99	03	K81519	A50157715	A51185745	K5200S011200	Cat. orig. 520 106 maglie - Corona alleggerita	
					K81520	A50157715	A51085745	K5200S011200	Cat. orig. 520 106 maglie	
			91	94	K81517	A50057715	A51085739	K5200S011200	Cat. orig. 520 102 maglie	
			87		K81516	A50057715	A51085740	K5200S011200	Cat. orig. 520 104 maglie	
				89	K81517	A50057715	A51085739	K5200S011200	Cat. orig. 520 104 maglie	
			85	86	K81515	A50057515	A51085740	K5200S011200	Cat. orig. 520 104 maglie	
			83	84	K81514	A50057515	A51085739	K5200S011200	Cat. orig. 520 104 maglie	
		XT E	89	98	K81518	A50057715	A51085745	K5200S011200	Cat. orig. 520 106 maglie	
		XT Tenere	85	88	K81515	A50057515	A51085740	K5200S011200	Cat. orig. 520 104 maglie	
			84		K81514	A50057515	A51085739	K5200S011200	Cat. orig. 520 104 maglie	
		XT Z Tenere	89	94	K81518	A50057715	A51085745	K5200S011200	Cat. orig. 520 106 maglie	
		YZF R	05	07	K81346	A50051315	A51085947	K5300S011400	Cat. orig. 530 108 maglie	
					K81577	A50051215	A51245347	K520XS011000	520 Chain Conversion Cat. orig. 108 maglie	
		YZF R Thunder Cat	96	03	K81346	A50051315	A51085947	K5300S011400	Cat. orig. 530 108 maglie	
					K81577	A50051215	A51245347	K520XS011000	520 Chain Conversion Cat. orig. 108 maglie	
		YZF R6	99	02	K81592	A50158116	A52130348	K520XS012000	520 Chain Conversion Cat. orig. 116 maglie	
					K81593	A50058016	A51187148	K530XS011800	530 Chain Conversion Cat. orig. 116 maglie	
			06		K81591	A50158616	A51187645	K5250S011400	Cat. orig. 525 114 maglie	
				12	K81589	A50158116	A51048645	K520XS011400	520 Chain Conversion Cat. orig. 114 maglie	
			03	05	K81588	A50058016	A51047948	K530XS011800	530 Chain Conversion Cat. orig. 116 maglie	
		650	XS	75	81	K81491	A50056817	A51085033	K5300S011400	Cat. orig. 530 104 maglie
		660	MT-03	12		K81361	A50030815	A51085547	K5200S011200	Cat. orig. 520 112 maglie
				06	11	K81361	A50030815	A51085547	K5200S011200	Cat. orig. 520 112 maglie
SZR	96		98	K81409	A50057715	A51084639	K5200S011200	Cat. orig. 520 110 maglie		
XT R	12			K81522	A50030815	A51085545	K5200S011200	Cat. orig. 520 110 maglie		
	04		11	K81522	A50030815	A51085545	K5200S011200	Cat. orig. 520 110 maglie		
XT X	12			K81522	A50030815	A51085545	K5200S011200	Cat. orig. 520 110 maglie		
	04		11	K81522	A50030815	A51085545	K5200S011200	Cat. orig. 520 110 maglie		
XT Z Tenere	96		98	K81526	A50057715	A51085746	K5200S011200	Cat. orig. 520 110 maglie		
	91		95	K81518	A50057715	A51085745	K5200S011200	Cat. orig. 520 110 maglie		
	11			K81522	A50030815	A51085545	K5200S011200	Cat. orig. 520 110 maglie, versione con ABS		
	08		12	K81522	A50030815	A51085545	K5200S011200	Cat. orig. 520 110 maglie		
YFM Raptor	01	05	K81537	A50056513	A51085340	K5200S011200	Cat. orig. 520 92 maglie			
YFM Raptor - Ltd Editon Black	04		K81537	A50056513	A51085340	K5200S011200	Cat. orig. 520 92 maglie			
700	FZ-07	15	16	K81738	A55159116	A51187643	K5250S011400	Cat. orig. 525 108 maglie		
	MT-07	14	16	K81738	A55159116	A51187643	K5250S011400	Cat. orig. 525 108 maglie		
	XSR700	16	17	K81738	A55159116	A51187643	K5250S011400	Cat. orig. 525 108 maglie		
750	FZ750	91	93	K81340	A50058017	A51086543	K5300S011400	Cat. orig. 530 110 maglie		
		85	86	K81339	A50058016	A51086544	K5300S011400	Cat. orig. 530 110 maglie		
	FZ750 Genesis	87	91	K81341	A50058016	A51086543	K5300S011400	Cat. orig. 530 110 maglie		
	FZR	90	92	K81347	A50058017	A51085946	K5300S012000	530 Chain Conversion Cat. orig. 108 maglie		
	FZR RT Genesis	88	89	K81356	A50058017	A51085942	K5300S011400	Cat. orig. 530 108 maglie		
	FZX	90	97	K81340	A50058017	A51086543	K5300S011400	Cat. orig. 530 108 maglie		
		86	97	K81358	A50058017	A51086539	K5300S011400	Cat. orig. 530 106 maglie		
XTZ Super Tenere	90	98	K81525	A50057816	A51085546	K5200S011200	Cat. orig. 520 112 maglie			

Marca	CC	modello	Anno da	Anno a	KIT CATENA, CORONA, PIGNONE				Note	
					Codice KIT	Cod. Pignone	Cod. Corona	Catena		
Yamaha quad	750	YZF R	99	01	K81594	A50158117	A51048643	K520XS012000	520 Chain Conversion Cat. orig. 118 maglie	
					K81595	A50058017	A51047943	K5300S012000	Cat. orig. 530 118 maglie	
			93	97	K81578	A50158116	A51245343	K520XS011000	520 Chain Conversion Cat. orig. 106 maglie	
					K81579	A50058016	A51085943	K5300S012000	530 Chain Conversion Cat. orig. 106 maglie	
			YZF SP	93	97	K81596	A50058016	A51085939	K5300S012000	530 Chain Conversion Cat. orig. 104 maglie
	800	FZ8	10	12	K81342	A50159116	A51030046	K525XS012400	Cat. orig. 525 122 maglie	
		FZ8 Fazer	10	12	K81342	A50159116	A51030046	K525XS012400	Cat. orig. 525 122 maglie	
	850	MT-09	14		K81743	A55159116	A56187645	K525XS011000	Cat. orig. 525 110 maglie	
		MT-09 Sport Tracer	16		K81743	A55159116	A56187645	K525XS011000	Cat. orig. 525 110 maglie	
		MT-09 Tracer	16		K81743	A55159116	A56187645	K525XS011000	Cat. orig. 525 110 maglie	
		TDM	99	01	K81412	A50052016	A51086743	K525XS011400	Cat. orig. 525 114 maglie	
			96	98	K81411	A50158617	A51086742	K525XS011400	Cat. orig. 525 114 maglie	
			91	95	K81410	A50052016	A51086744	K525XS011400	Cat. orig. 525 114 maglie	
		TRX	96	00	K81418	A50158617	A51030039	K525XS011000	Cat. orig. 525 110 maglie	
	XSR	16		K81743	A55159116	A56187645	K525XS011000	Cat. orig. 525 110 maglie		
	900	TDM	12		K81413	A50159116	A51030042	K525XS012000	Cat. orig. 525 118 maglie	
			02	11	K81413	A50159116	A51030042	K525XS012000	Cat. orig. 525 118 maglie	
	1000	FZ1	06	12	K81334	A50057917	A51047945	K530GXW12200	Cat. orig. 530 122 maglie	
				14	K81581	A50157917	A51048645	K520XS012000	520 Chain Conversion Cat. orig. 116 maglie	
		FZ1 Fazer ABS	06	12	K81334	A50057917	A51047945	K530GXW12200	Cat. orig. 530 122 maglie	
		FZR Genesis	87	88	K81350	A50058016	A51085946	K530XS011400	530 Chain Conversion Cat. orig. 110 maglie	
		FZR R Exup	89	95	K81353	A50058017	A51085947	K530XS011400	530 Chain Conversion Cat. orig. 110 maglie	
		FZS Fazer	01	05	K81333	A50057916	A51047944	K530XS011800	Cat. orig. 530 116 maglie	
		GTS	93	00	K81359	A50058017	A51085947	K530XS011800	530 Chain Conversion Cat. orig. 118 maglie	
		MT-10	16	17	K81738	A55159116	A51187643	K5250S011400	Cat. orig. 525 114 maglie	
		MT-10 SP	17	17	K81738	A55159116	A51187643	K5250S011400	Cat. orig. 525 114 maglie	
		YZF R Thunder Ace	98	00	K81353	A50058017	A51085947	K530XS011400	530 Chain Conversion Cat. orig. 110 maglie	
96			02	K81580	A50058017	A51085946	K530XS011400	530 Chain Conversion Cat. orig. 110 maglie		
YZF R1		98	03	K81585	A50157916	A51048643	K520XS011400	520 Chain Conversion Cat. orig. 114 maglie		
				K81586	A50057916	A51047943	K530XS011400	Cat. orig. 530 114 maglie		
		09	12	K81583	A50157917	A51048647	K520XS012000	520 Chain Conversion Cat. orig. 120 maglie		
			K81584	A50057917	A51147947	K530GXW12200	Cat. orig. 530 120 maglie			
	06	08	K81581	A50157917	A51048645	K520XS012000	520 Chain Conversion Cat. orig. 118 maglie			
			K81582	A50057917	A51047945	K530XS011800	Cat. orig. 530 118 maglie			
04	05	K81581	A50157917	A51048645	K520XS012000	520 Chain Conversion Cat. orig. 116 maglie				
		K81582	A50057917	A51047945	K530XS011800	Cat. orig. 530 116 maglie				
YZF R1 SP	06		K81582	A50057917	A51047945	K530XS011800	Cat. orig. 530 118 maglie			
1100	FJ	84	85	K81330	A50057917	A51085941	K530XS011000	Cat. orig. 530 110 maglie		
1200	FJ	95	96	K81332	A50057917	A51085939	K530XS011000	Cat. orig. 530 110 maglie		
		91	94	K81332	A50057917	A51085939	K530XS011000	Cat. orig. 530 110 maglie		
		86	90	K81331	A50057917	A51085940	K530XS011000	Cat. orig. 530 110 maglie		
XJR	95	98	K81480	A50057917	A51085938	K530XS011000	530 Chain Conversion Cat. orig. 110 maglie			
1300	XJR	99	01	K81483	A50057917	A51085938	K530XS011400	Cat. orig. 530 110 maglie		
		07	12	K81482	A50057917	A51047938	K530XS011400	Cat. orig. 530 110 maglie		
		04	06	K81360	A50057917	A51047939	K530XS011400	Cat. orig. 530 112 maglie		
		02	03	K81481	A50057917	A51085939	K530XS011400	Cat. orig. 530 112 maglie		
	XJR SP	99	01	K81483	A50057917	A51085938	K530XS011400	Cat. orig. 530 110 maglie		
1700	MT-01	05	11	K81360	A50057917	A51047939	K530XS011400	Cat. orig. 530 114 maglie		
700	YFM R Raptor	07		K81538	A50159214	A51185738	K5200S011200	Cat. orig. 520 98 maglie		
			12	K81538	A50159214	A51185738	K5200S011200	Cat. orig. 520 98 maglie		
		06	12	K81538	A50159214	A51185738	K5200S011200	Cat. orig. 520 98 maglie		

VAI SU
WWW.BERGAMASCHI.COM
PER SCOPRIRE I DETTAGLI
E GLI AGGIORNAMENTI
SUI NOSTRI KIT
CATENA - CORONA - PIGNONE





- **Numero uno al mondo nella produzione di corone e pignoni. 12 milioni di ruote dentate all'anno per tutte le Case e i rispettivi modelli di moto da strada e fuoristrada.**
- Non si diventa leader di mercato senza una conoscenza approfondita del settore e una lavorazione allo stato dell'arte. La qualità che contraddistingue i prodotti di questa azienda è legata anche alla scelta, senza compromessi, dei migliori materiali disponibili.
- Acciaio C45 ad alto tenore per le corone, della lega SCM415 (acciaio cromo-molibdeno) per i pignoni, per arrivare alle leghe di alluminio 7075T6 o l'ulteriore combinazione di differenti materiali.
- Il profilo dei denti di corone e pignoni hanno tolleranze minime e il trattamento termico e la rifinitura a mano superano gli standard qualitativi più elevati.
- Prima di lasciare la fabbrica, il prodotto passa attraverso molteplici fasi di lavorazione (ben 25 per le catene) e subisce fino a 10 controlli qualità.
- L'impegno nel mondo racing è altissimo: JT Sprockets vanta collaborazioni, come partner tecnico, con team di livello mondiale.



Sul **Catalogo Generale**
tutti i dettagli
degli ingranaggi JT



Lined writing area on the left side of the page, consisting of 25 horizontal dotted lines.

Lined writing area on the right side of the page, consisting of 25 horizontal dotted lines.

TRASMISSIONI SCOOTER

BANDO

 **MITSUBOSHI**

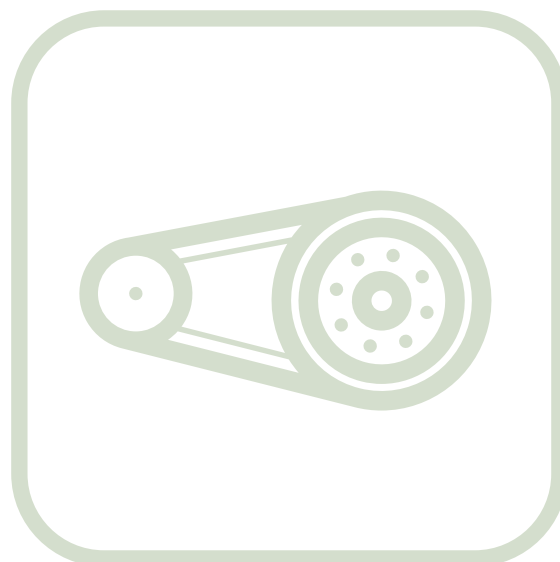

■ BANDO	3
■ MITSUBOSHI	19
■ APPLICAZIONI	27



Blank lined area for notes on the left side of the page.

Blank lined area for notes on the right side of the page.

BANDO CHEMICAL INDUSTRIES LTD

BANDO



La multinazionale BANDO Chemical Industries, Ltd. è stata fondata nel 1906 ed è divenuta, nel corso del secolo scorso il primo ed il più rinomato produttore giapponese di cinghie.

La sua organizzazione si articola con insediamenti diretti in 10 paesi sparsi tra Asia, Nord America ed Europa. Ad oggi quasi 4000 persone lavorano per BANDO Chemical Industries, Ltd, operando su ben 7 divisioni prodotte.

Particolarmente rilevanti, nel settore delle due ruote, sono le sue collaborazioni con i principali produttori di scooter, tra cui spiccano Honda e Kymco. L'eccellenza produttiva deriva da una cura maniacale per la qualità dei materiali, i processi di innovazione ed i sistemi produttivi.

CINGHIE

Rivestimento: in poliuretano e fibra di aramide ad alta resistenza al surriscaldamento e a prodotti di origine grassa quali petrolio, olio motore, etc. Il taglio laterale del rivestimento viene fatto in modo preciso per evitare ovalizzazione e usura non uniforme.

Corde di tensione: le corde, un prodotto esclusivo Bando denominato "Tetron", vengono posizionate in modo tale da avere una grande resistenza alla dilatazione, tipica dell'utilizzo cittadino "Stop and Go", e per far sì che le forze in tensione siano distribuite uniformemente su tutta la lunghezza della cinghia.

Dentatura interna: il profilo della dentatura viene rivestito con fibra di aramide come rinforzo per evitare il surriscaldamento, deformazioni da bruschi cambi di trazione e rapida usura.

Corpo interno: il poliuretano viene iniettato con estrema precisione per bilanciare correttamente la cinghia in modo da non sforzare i cuscinetti delle pulegge di trasmissione e garantire la massima stabilità anche con un uso gravoso. Amplia la gamma disponibile:

- Cinghie tradizionali in Poliestere
- Cinghie con inserti di rinforzo in Kevlar
- Cinghie Doppia Dentatura

* di primo equipaggiamento

** TR = Tradizionali KE = Kevlar DD = Doppia dentatura RV = Rulli variatore

MISURE CINGHIE DI TRASMISSIONE

Misure fornite dai costruttori o riportate sulle cinghie.

Legenda misure:

LU = lunghezza cinghia

LA = spessore cinghia

A = angolo di lavoro

H = altezza del dente

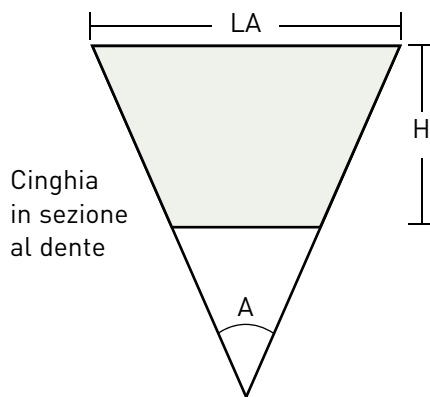

CODICE BANDO CODICE	MODELLO PRINCIPALI APPLICAZIONI	RIF. ORIGINALE RIF. ORIGINALE	TIPO**		DIMENSIONI	
			TIPO**	DIMENSIONI LU x LA x A x H		

BANDO

	G8006340	Peugeot 103V, 104V Honda SR 50, Kymco Dj 50 91-00	KY.00107006	TR	TR	BA-810 654-18.0-30-8.5
	G8006350	Peugeot ST Rapido 50 Suzuki AJ ZZ 50 95-99; Tune 50 93-95	SU.27601-03A02 <i>PE.7123334</i>	TR	TR	634-15.5-29-8.0 665-17.6-30-8.5
	G8006390	Kymco Sento 50 10 Kymco Agility R 10* 50 06-; Filly 50 98-00; Heroism 50 95-97; Sniper 50 93-96	KY.00107206 <i>KY.23100-LEA3-9000</i>	TR	TR	635-17.3-30-7.8 669-18.30-8.0
	G8006410	BSV SP Dio 50; ZX 50; Honda SP Dio 50; Sym Mio 50 06-	ZX 50 - <i>HO.23100-GG2-750</i> SY.1B01A1A01	TR	TR	641-15.5-30-8.0 678-18.3-28-8.0
	G8006540	Honda SR 50; Kymco Di 50 91-00 Honda SFX 50 95-00; Shadow 50 97-01; SJ Bali 50 95-00; Peugeot SV Geo 50 91-95; With 50 92-98; AJ ZZ 50 95-99; Tune 50 93-95	HO.23100-GW2-013; PE.723590 <i>KY.00107006</i>	TR	TR	654-18.0-30-8.5 691-18.0-30-8.0
	G8006590	Suzuki AJ ZZ 50 95-99; Tune 50 93-95	SU.27601-03A02	TR	TR	665-17.6-30-8.5
	G8007120	Piaggio Quartz 50 92-96; Sfera 50 94-97; Kymco Agility R 10* 50 06-; Filly 50 98-00; Vespa ET 2/ET 4; Heroism 50 95-97; Sniper 50 93-96	PI.431190 <i>KY.00107206</i>	TR	TR	712-18.1-30-8.0 669-18.0-30-8.0
	G8006780	SYM Mio 50 06-	SY.1B01A1A01	TR	TR	678-18.3-28-8.0 712-18.3-28-8.5
	G8007130	Honda SFX 50 95-00; Shadow 50 97-01; Bali 50 95-00; Peugeot SV Geo 50 91-95; Metropolis 50	HO.23100-GW2-013; PE.723590 HO.23100-GZ0-000; PE.706618	TR	TR	691-18.0-30-8.0 714-15.0-30-8.5
	G8007180	Piaggio Sfera 50 91-93; Zip 50 92-94 Yamaha XC 113S D Eight 14-14	PI.286175 <i>YA.52BE76410000</i>	TR	TR	718-16.8-28-8.0 708-17.9-28-9.5
	G8007210	Kymco K12 50 95-00; ZX Fever 50 99-04 Piaggio Vespa ET 2/ET 4; LX 2T/LX 4T 97-; 50 2T/4T/SP 00-	KY.00107842 <i>PI.478954 -> 82645R</i>	TR	KE	721-18-30-8.5 710-18.1-28-8.5
	G8007220	Honda Lead 100 Piaggio Quartz 50 92-96; Sfera 50 94-97; Vespa ET 2/ET 4; Zip 50 92-94	HO.23100-GCC-7710 <i>PI.431190</i>	TR	TR	722-18.5-30-8.5 712-18.1-30-8.0
	G8007230	Honda Yamaha; Shadow 90; Bali 100	HO.23100-GW3-003/013	TR	TR	723-17.5-28-8.5
	G8007231	SYM Symple Middle 50 07	SY.1B01BE201 <i>SY.1B01A3G01</i>	TR	TR	714-18.5-28-8.5 723-18-30-8.5
	G8007290	Kymco Agility R 10* 50 06-; B&W 50 02-03; Dink 50 98-; People/S 2T/4T 50 99-; Peugeot Metropolis 50	KY.00107541 <i>HO.23100-GZ0-000; PE.706618</i>	TR	TR	714-15.0-30-8.5 729-18-30-8.5
	G8007180	50 2T/4T/SP 00-; Sfera 50 94-97; Zip 50 92-94 Boy 50 97-00; Vitality 2T/4T 50 04-; Yup 50 01-03	PI.286175	TR	TR	718-16.8-28-8.0
	G8007210	Kymco K12 50 95-00; ZX Fever 50 99-04	KY.00107842	KE	TR	721-18-30-8.5 737-18.0-30-8.0
	G8007370	SYM Jet 50 99-04; Jungle 50 00-; Mask 50 00-04; Red Devil 50 99	SY.1B01T5201	TR	TR	737-18.0-30-8.0
	G8007220	Honda Lead 100	HO.23100-GCC-7710	TR	TR	722-18.5-30-8.5
	G8007371	Honda Lead 110 08-	HO.23100-GFM-890	TR	TR	737.5-183-30-85
	G8007230	Honda SJ Bali 100 I/II Serie	HO.23100-GW3-003/ 013	TR	TR	723-17.5-28-8.5
	G8007380	Aprilia Scarabeo 50 93-05; SR 50 93-01; Benelli 491 50 98-; Panna 50 99-02	AP.AP8206109; YA.3AA-17641-00; MA.71700300	TR	TR	738-16.5-28-8.0
	G8007231	SYM Symple Middle 50 07	SY.1B01BE201	TR	TR	723-18-30-8.5
	G8007280	Petamotor Ark AC/LC 50 96-; Malaguti F12 Phantom 50 94-04; F15 Firefox 50 96-04; Ciak 50 99-; MBK Booster 750 99-02; Vetto 50 97-05; NRG Sfera 97-; Yamaha BW 3 50 93-; Jets 50 99-02	PI.478547	TR	TR	728-18.5-30-8.0
	G8007281	SYM AT 125 05-09	SY.1B01RA100 <i>SY.1B01RA101</i>	TR	KE	728-18.9-28-8.5 749-20-30-9.5
	G8007430	Kymco Agility R 10* 50 06-; Movie 125 99-00; Vivio 125/150 00-; Sym New Duke 125 00-01; Duke 125 00-01	KY.00107541	TR	TR	729-18-30-8.5
	G8007470	Italjet Dink 50 98-; People/S 2T/4T 50 99-; LX 2T/4T 97-; Super 8 50 2T/4T 09-; Top Boy 50 97-00; Vitality 2T/4T 50 04-; Yup 50	PI.351015	TR	TR	747-16.0-30-8.0
	G8007490	SYM MEGA 125 06-07	SY.1B01HAA01	KE	TR	749-19.5-28-9.0

* di primo equipaggiamento

** TR = Tradizionali KE = Kevlar DD = Doppia dentatura RV = Rulli variatore

CODICE BANDO	MODELLO	RIF. ORIGINALE	TIPO**	DIMENSIONI LU x LA x A x H
	G8007370 SYM Jet 50 99-04; Jungle 50 00-; Mask 50 00-04; Red Devil 50 99	<i>SY.1B01T5201</i>	TR	737-18.0-30-8.0
	G8007371 Honda Lead 110 08-	<i>HO.23100-GFM-890</i>	TR	737.5-183-30-85
	G8007380 Aprilia Scarabeo 50 93-05; SR 50 93-01; Benelli 491 50 98-; Pepe 50 99-; Betamotor Ark AC/LC 50 96-; Malaguti F12 Phantom 50 94-04; F15 Firefox 50 96-04; Ciak 50 99-; MBK Booster /NG 50 90-; Ovetto 50 97-05; Nitro 50 97-; Yamaha BW's 50 95-; Neo's 50 97-0	<i>AP.AP8206109; YA.3AA-17641-00; MA.71700300</i>	TR	738-16.5-28-8.0
	G8007381 Derbi 50 Boulevard 4T 09-10; 50 Atlantis 4T/Euro 2 04-10; PGO 50 G-Max 2T 99-09; 50 Hot Euro 2 2T 08-10; 50 PMX Naked 2T 08-10; 50 PMX Sport 2T 99-09; 50 Tornado 2T 08-10; 50 T-Rex 2T 99-09	<i>PG.P1122000000; SY.1B01T5201</i>	TR	738-18-30-8.5
	G8007410 Piaggio Fly 50 2/4V 12-; Vespa Sprint 4T 4V 14-; Vespa Primavera 4T 4V 13-	<i>PI.842907</i>	TR	741-17.7-28-8.0
	G8007430 Kymco Heroism 125 95-97; Movie 125 99-00; Vivio 125/150 00-; Sym New Duke 125 00-01; Super Duke 125 99-02	<i>KY.00127785; SY.1B01GY601</i>	KE	743-20-30-9.5
	G8007450 Piaggio Free 100 02-03; Fly 100 06-08	<i>PI.829484</i>	TR	745-18.2-28-9.0
	G8007470 Italjet Dragster 50 96-00; Scoop 50 93-	<i>IT.3351015</i>	TR	747-16.0-30-8.0
	G8007490 SYM MEGALO 125 06-07	<i>SY.1B01HAA01</i>	KE	749-19.5-28-9.0
	G8007491 TGB Akros 50; Lazer 50; Jet 50; BR1 50	<i>TG.GE506RB01</i>	TR	749.5-16.5-28-8
	G8007500 SYM Attila 125/150 99-01	<i>SY.23100M92003/ 1B01M9201</i>	KE	750-19.5-28-9.0
	G8007550 Peugeot Speedfigt AC/LC 50 97-; Ludix 50 04-; Elyseo 50 98-; Speedake 50 94-97; Squab 50 95-00; Vivacity 50 99-	<i>PE.729171</i>	TR	755-18.0-30-8.0
	G8007560 Suzuki AN 125/150 95-00	<i>SU.27601-20E10</i>	TR	756-19.2-28-8.5
	G8007580 SYM Jet V 125 10-13	<i>SY.1B01H6T01</i>	TR	758-19.3-30-10
	G8007581 Yamaha BW's 100 99-01; YN Neo's 100 99-02; YQ Aerox 100 00-02; MBK YN Ovetto 100 00-02; YQ Nitro 100 00-02; YW Booster 100 99-01;	<i>YA.4VP-17641-00-00</i>	TR	758-17.5-28-8.5
	G8007610 MBK Flame 125 95-00; Yamaha Cygnus 125 95-03; Minicar Casalini 500	<i>YA.4CW-17641-02</i>	TR	761-21.8-30-8.5
	G8007640 SYM Quad Lander 300 08; Quad Lander S 300 07-08;	<i>SY.1B01RB101/ 23100RB10001</i>	TR	764-23-28-10.5
	G8007660 SYM Symply II 50 4T 09-09 14-; Fiddle II 50 4T 09-13; Symphony 50 /S/SR 09-; X Pro 50 13-;	<i>SY.1B01AMA01/ 1B01AMA01B</i>	TR	766-18.3-28-8.0
	G8007661 Daelim 50 SE/SJ/S-Five/E-Five 01-03	<i>DA.23100-SE1-0000</i>	TR	766-16.9-28-8.0
	G8007690 Honda Vision 50 12-13; NSC R 50 13;	<i>HO.23100-GGP-901</i>	TR	769-19-30-8.0
	G8007700 Piaggio Vespa 125 Sprint 4T 3V 14-15; Vespa 125 Primavera 4T 3V 13-15; Liberty 125 4T 3V 13-14	<i>PI.B016447</i>	TR	770-19.8-28-9.5
	G8007701		TR	770-20-30
	G8007740 Aprilia Habana 50 99-01; Scarabeo Di-Tech 50 01-03; SR Di-Tech/Carb 50 00-05; Suzuki Katana 50 97-04; Street Magic 98-; Estilite 50 99-00; Zillion 50 99-00	<i>AP.AP2MCA000014; SU.27601-06F01</i>	TR	774-18.5-28-8.0
	G8007810 Kymco Agility 125 R12/R16 06-; Movie 150 06-; People 150 99-04; People /S 125 99-03; Malaguti Ciak/Master 125/150 00-06	<i>KY.00127541; MA.51700600</i>	KE	781-20-30-9.5
	G8007811 Kymco People S/ie 200 05-; Like 200 09-; Agility R16 200 10-; Malaguti Ciak Master 200	<i>KY.00127542; MA.51700700</i>	TR	781-20-30-9.5S
	G8007812 Yamaha NXC Cygnus X 125 04-	<i>YA.5ML176410000</i>	TR	781-21.8-28-9.5
	G8007820 Aprilia Sonic 50 AC/LC 98-; Malaguti F10 94-; MBK Forte 50 95-99; Yamaha Breeze 50 94-99	<i>YA.3WF-17641-00; AP.AP8206818; MA.71700100</i>	TR	782-16.8-28-8.0

* di primo equipaggiamento

** TR = Tradizionali KE = Kevlar DD = Doppia dentatura RV = Rulli variatore

CODICE BANDO	MODELLO	RIF. ORIGINALE	TIPO**	DIMENSIONI LU x LA x A x H
 G8007821	Peugeot Elyseo 100 99-01; Speedfight 100 97-00; Vivacity 100 99-01; X-Fight 100 00-01	PE.740820	TR	782-17.9-28-9.5
 G8007831	Honda Vision 110 11-	HO.23100KZL931	TR	783-18.5-30-8.5
 G8007870	Honda Zoomer 50 05-	HO.23100-GEZ-003	TR	787-18-30-8.0
 G8007880	Piaggio NRG Power PureJet 05-; Aprilia SR R Factory 04-	PI.833982	TR	788-18.1-28-8.0
 G8007881	Keeway F-Act 50 07-08; Flash 50 07-08; Focus 50 06-06; Hurricane 50 06-08; Matrix 50 06-08; ATV 50 EC2/Off Road 06/07	KE.24107B01F000	TR	788-17-30-8.5
 G8007882	Malaguti F12R Phantom AC 07; F10 08-	MA.59015000	TR	788-17-28-8.0
 G8007890	Italjet Bazoooka 50 91-92; Pista 92-94; MBK Active 90-93; Yamaha CT 50 S 91-95	YA.23Y176410000	TR	789-15.0-28-8.5
 G8007900	Aprilia SR 50 Di-Tech 03-05; SR 50 Factory Carb. 05-06; Derby Atlantic 50 02-05; GP1 50 01-05; Gilera Ice 50 01-; Runner 50 (tutti) 97-06; Runner PureJet 02-04; Stalker 97-04; Typhoon XR 00-; Italjet JetSet 50 01-03; Piaggio NRG Mc2 50 98-00; NRG Mc3 AC/LC	PI.436864; AP.AP8515110	TR	790-18.0-28-8.0
 G8007901	SYM Euro MX 125/150 02-04; Shark 125/150 99-02	SY.1B01H3A01	TR	790-19.5-28-9
 G8007910	Yamaha YN Neo's 4 50 09-15	YA.5C3E76410000	TR	791-17.2-28-8.0
 G8007920	Gilera Typhoon 50 94-; Piaggio Free 50 92-02; NRG 50 94-98; NTT 50 95-96	PI.430728	TR	792-17.9-30-8.5
 G8007921	Yamaha XF Giggle 50 08-08	YA.3B3E76410000	TR	792-17.5-30-8.0
 G8007930	Aprilia Atlantic 125 03-06; Benelli Adiva 125/150 99-; Italjet Torpedo 125 02-; Peugeot Looxor 125/150 02-03; Piaggio Liberty/RST 00-; Vespa ET4/LX 125-150 99-; X7/X8/X9 125 01-; MP3 125 07-	PI.487170-→ 832023-→ 841213	KE	793-22.1-28-105
 G8007940	Yamaha BW's 125 10-12	YA.5S9E76410000	KE	794-21.8-25-9.5
 G8007980	Kymco Dink Classic 200 04-04	KY.00127021/ 23100-LBF6-E00	KE	798-19-28-9.5
 G8007990	Italjet Formula 50 94-00; Torpedo 50 97-99; Malaguti Crosser 50 95-	MA.60323800	KE	799-17-28-9.5
 G8007991	Peugeot 125 SV Geo 91-95	PE.724730	KE	799-17-28-9.5
 G8007992	Peugeot Elyseo 100 98-01; Speedfight 100 97-00; SV 100 98-00; 100 Elyseo 98-01; Vivacity 100 99-01; Trekker 100 98-00	PE.735947	KE	799-18.5-30-9.5
 G8007993	Aprilia Leonardo 125/150 95-03; Scarabeo 125/150/200 99-03; Betamotor Eikon 125/150 99-02; BMW C1 125/200 01-; Kymco Dink/Classic 125/150 97-; B&W 125/150 99-04; Malaguti Ciak 125-150 01-; F18 Warrior 125/150 00-02	AP.AP0280102; KY.00127985; MA.51700300	KE	799-19-28-9.5
 G8007994	Kymco Dink 200 i 06-13	KY.00127099/ 23100-LEA6-9000	TR	799-19-28-9.5S
 G8007995	SYM Super Duke 150 99-02	SY.1B01H0101	TR	799-21-28-8.5
 G8008000	SYM VS 125/150 06-08; Joyride 125 05-09;	SY.1B01VS101/ 1B01HNA01	TR	800-19.5-30-9.5
 G8008040	Piaggio Vespa GTS 250 05-; X8 250 05-08; X-Evo 250 07-; X7 250 08-; Vespa GTS Super 300 08-; X9 Evo 250 04-06; MP3 250 06-	PI.82941R	DD	804-20.7-28-142
 G8008090	Aprilia Scarabeo 100 4T 01-	AP.AP8551053-→ 82646R	KE	809-18.5-30-8.5
 G8008120	Aprilia SR 125/150 99-01; Gilera Runner FX 125/150 97-02; Typhoon 125 95-00; Piaggio Skipper LX 150 98-01; Skipper 125/150 94-97 (dal telaio n.14741); Hexagon LX 125 98-99; Hexagon 150 94-97	PI.434812	TR	812-22.1-30-10
 G8008121	Garelli 125/150 Freeland/Joker/T-Rex/ 98-; PGO 125/150 Alloro/Blur/G-Max/T-Rex/X-Hot 98-;		TR	812-20-28-9.5

CODICE BANDO	MODELLO	RIF. ORIGINALE	TIPO**	DIMENSIONI LU x LA x A x H
	G8008140 Malaguti Madison/R 125/150 99-04; Italjet Jupiter; Millennium 125/150 99-02; MBK Skyliner 125/150 98-02; Yamaha Majesty 125/150 98-02; Benelli Veleve 125/150 00-02	MA.71700700; IT.4871700700; YA.5DS1764100	TR	814-21.9-28-10
	G8008150 Peugeot Looxor 50 01-02; 50 Looxor /TSDI 01-02	PE.742470	TR	815-18-28-8.0
	G8008151 Gilera Runner FXR 180 97-02; Italjet Dragster 180 99-00; Piaggio Hexagon LXT 180 98-99	PI.484497	KE	815-21.6-30-105
	G8008152 Keeway F-Act 125/150 07-08; Focus 125/150 06-06; Matrix 125/150 06-06; Arn 125 06-08; Arn 150 06-07	KE.24160J05F000	TR	815-20-30-10.0
	G8008160 Yamaha Majesty 180 03-06; MBK Skyliner 180 03-06	YA.5XM-E7641-00	KE	816-21.8-28-9.5
	G8008161 Honda PCX 125 10-12	HO.23100-KWN-901;	TR	816-22-30-10
	G8008162 Honda PCX 125 12-14; SH 125 Mode 13-15	HO.23100-KZR-601	KE	816-22-30-10S
	G8008170 Piaggio Hexagon/LX 125 94-99; Skipper/LX 125 94-00	PI.431258	TR	817-21.8-30-10
	G8008180 Aprilia Scarabeo 4T 50 03-; Gilera DNA 50 00-04; Italjet Torpedo 50 2T/4T 00-03; Piaggio Liberty/RST 2T/4T 97-	PI.480852--> 82712R; AP.AP8570076	TR	818-18.7-28-8
	G8008181 SYM Fiddle II 125/150 10-; Jet4 125 09-	SY.1B01ANA01/ 23100ANA0000	TR	818-19.5-28-9.5
	G8008190 SYM Joyride 125/150/200 01-06	SY.1B01H9A01	TR	819-19-30-9.5
	G8008191 SYM Joyride 200/E3 09-	SY.1B01HLK01	TR	819-18.4-28-9
	G8008200 Honda SH 50 96-; Sky 50 96-; X8R 50 98-	HO.23100-GBY-901/ 960	TR	820-18-30-8.0
	G8008201 Honda PCX 150 12-14	HO.23100-KZY-701	TR	820-22-30-10
	G8008240 Peugeot Elyseo 125/150 99-01; Elystar 125/150 02-03; Jet Force 125 03-04	PE.737830	KE	824-19.0-30-9.5
	G8008260 Peugeot Vivacity 3L 4T 125 10-12		TR	826-19.5-30-9.5
	G8008270 Piaggio X9 500 01-02; Aprilia Atlantic 500 01-04	PI.827826	DD	1026-26.3-_-195
	G8008280 Honda CN 250; Piaggio Hexagon 250 97-00	HO.23100-KM1-671; PI.495158	KE	828-22.5-30-10
	G8008300 Suzuki UH Burgman 125/150 02-06; Epicuro 125 98-00	SU.27601-21F11	KE	831-21.7-28-9.5
	G8008301 Suzuki Burgman 125 07-	SU.27601-03H00	KE	830-22.1-28-9.5
	G8008330 Peugeot Citystar 125	PE.1177153400	TR	833.5-22.3-28
	G8008340 Suzuki Epicuro 150 98-00	SU.27601-21F00	KE	834-22.1-28-9.2
	G8008341 Peugeot Satelis 125 06-12; Citystar ie 125 11-12		TR	834-22.6-28-10
	G8008350 Peugeot Sum-Up 125; Motori cinesi 125/150 GY6 157QMJ; Garelli Comfort/Tiger/King 125/150	GA.GA05109IT	TR	835-20-30-8.5
	G8008360 Aprilia Scarabeo 125 Light/ie 07-12	AP.856026 / AP2MCA000860	TR	836-21.7-28-105
	G8008380 Aprilia Habana 125 99-01; Piaggio Hexagon 125 98-00; Liberty 125 98-00	PI.484758--> 825059	TR	838-18.6-30-8.0
	G8008430 Honda SH 50 87-95	HO.23100-GJ3-600	TR	843-14.4-30-8.0
	G8008431 Peugeot Looxor 100 01-03	PE.742527	TR	843-18.1-28-9.5
	G8008460 TGB Express 125 07-	TG.490100	TR	846-20-30-9.5
	G8008461 Adly Hurricane Quad /S 280 07-; Canyon Quad 280 07-		TR	846-24.1-30-105
	G8008490 Daelim NS 125 98; Otello 125 99-06; History 125 01-	SY.23100SA10000	TR	849-22-28-9.5

* di primo equipaggiamento

** TR = Tradizionali KE = Kevlar DD = Doppia dentatura RV = Rulli variatore

CODICE BANDO	MODELLO	RIF. ORIGINALE	TIPO**	DIMENSIONI LU x LA x A x H
	G8008510 Peugeot Satelis 125 06-11 Kompressor	PE.771534/ 770277	TR	851-24.3-28-9.5
	G8008520 Honda SH 100	HO.23100-KEC-003	TR	852-17.5-28-8.5
	G8008530 Aprilia Leonardo/ST 250 99-04; Benelli Velvet 250 99-03; Italjet Jupiter 250 01-03; Malaguti Madison 250 99-01; MBK Skyliner 250 00-03; Yamaha Majesty 250 96-03	YA.5CG-17641-00; AP.AP8122639	KE	853-23.0-28-105
	G8008600 SYM Symphony 125/150 09-14; Peugeot Tweet /RS 125/150 10-	SY.1B01ARA01	TR	860-19.5-28-9.0
	G8008601 SYM Symphony 125/150 15-	SY.1B01A6101	TR	860-19.7-28-9.0
	G8008660 Kymco Downtown 125I 09-; People GTi 125 10-	KY.00123267	TR	866-20.6-30-9.5
	G8008670 Suzuki Burgman 200 07-	SU.27601-14F20/ 30	KE	867-22.2-28-115
	G8008671 Yamaha Tricity 125 14-15	YA.2CME76410000	TR	867.3-22-28-10
	G8008710 Suzuki Burgman 250 98-06	SU.27601-14F01/ 14F11	KE	871-22.2-30-105
	G8008750 Peugeot Jet Force Kompressor 125 05-11	PE.1176232900	TR	875-23.4-24-115
	G8008780 Polaris Predator/Sportsman/Scrambler 90; Adly Jet E1 50 97-05; Panther 2T 50 08-; VVS/VG ATV 2T 50		TR	878-17-28-8.5
	G8008830 Daelim SV 125; S3 125	DA.23100-SAB-000-M3	TR	883-22.9-28
	G8008840 Peugeot Geopolis 125 06-12		TR	884-22.4-28-105
	G8008870 Yamaha GPD A N-Max 125 15-	YA.2DPE76410000	TR	887-25.3-30-105
	G8008930 Kymco Grandink 250 00-04; B&W 250 00-; Yup 250 03-; KXR 250 03-04; MXU 250 05-	KY.00127998	KE	893-24-30-10.5
	G8009020 SYM Joymax 300 12-14	SY.1B01L3A01	DD	902-23.4-28-129
	G8009040 Suzuki Quad Vinson 500 04-07	SU.27601-09F60-000	DD	904.3-35.2-28
	G8009050 Yamaha YP125R X-Max 06-; VP X-City 125 08-11	YA.1B9E76410000	KE	905-21.9-28-9.5
	G8009060 Honda SH 125 01-12; @ 125 01-06; Pantheon 125 03-; Dylan 125 01-05; PS 125 06-; S-Wing 125 07-; Malaguti Centro/Blog 12508-	HO.23100-KGF-901; MA.65044800	TR	906-22.5-30-10
	G8009061 Honda SH 150 01-; @ 150 01-06; Pantheon 150 03-; Dylan 150 01-05; PS 150 06-; S-Wing 150 07-; Malaguti Centro/Blog 160 08-	HO.23100-KGG-911; MA.65044800	TR	906-22.5-30-10S
	G8009062 Honda SH 150i 05-12; SH 150 01-04; @ 150 01-06; Pantheon 150 03-; Dylan 150 01-05; PS 150 06-; S-Wing 150 07-; Malaguti Centro/Blog 160 08-	MA.65044800	KE	906-225-30-10SK
	G8009063 SYM 250 Joymax 05-08; GTS 06-08	SY.1B01HMA01/ 23100HMA0002	TR	906-23.9-30-11
	G8009064 Suzuki Quad Vinson 500 -00	SU.27601-09F51-000	DD	906.5-35.3-27
	G8009070 SYM Joymax Evo 300 09-12	SY.1B01HWA01	TR	907-24.4-28-105
	G8009090 Honda Pantheon 2T 125/150 98-02	HO.23100-KFF-901	TR	909-22.5-30-10
	G8009130 Yamaha Majesty 400 04-06	YA.5RU-17641-00	KE	913-30-__-__
	G8009131 SYM HD 125 03-08; Adiva 125 Ad E3 09-10; Peugeot LXR 125 09	SY.1B01HHB01	TR	913-19.5-28-9
	G8009132 Suzuki UX Sixteen 150 08-11	SU.27601-20H60-000	KE	913-21.9-28-9.5
	G8009160 Honda SH 125 i 12-14	HO.23100-K01-901	TR	916-23-30-10
	G8009165 Honda SH 150 i 12-16	HO.23100-K02-901	TR	916-23-30-10S
	G8009170 Suzuki UX Sixteen 125 08-	SU.27601-20H00-000	TR	917-22.4-28-9.0





* di primo equipaggiamento

** TR = Tradizionali KE = Kevlar DD = Doppia dentatura RV = Rulli variatore

CODICE BANDO	MODELLO	RIF. ORIGINALE	TIPO**	DIMENSIONI LU x LA x A x H
	G8009180 Aprilia Sporcicity 125 04-07; Scarabeo 125 04-06; Piaggio Beverly/RST/Tourer 125 01-; Carnaby 125 07-	<i>PI.842009; AP.AP8575042</i>	KE	918-22.3-28-10
	G8009181 Honda Forza 125 15-	<i>HO.23100-K40-F010-M1</i>	TR	918-23.5-30-10
	G8009300 SYM HD Evo 200 05-11; HD2 200 11-11 HD 200 03-04; Adiva Ad E3 09-; Ar E3 09-; Peugeot LXR 200 09-10	<i>SY.1B01HHA01; PE.801451</i>	TR	930-18.7-28-9.5
	G8009350 Honda Foresight 250 97-05; Jazz 250 00-06; Peugeot SV 250 01-05; Piaggio X9 250 00-01	<i>HO.23100-KTB-003/ 23100-KFG-003; PI.496304</i>	TR	935-23.2-30-105
	G8009410 Honda Forza 250 08-	<i>HO.23100-KVZ-631</i>	DD	941-25-30-12.6
	G8009500 Piaggio Beverly RST 250; Aprilia Sportcity 250/30006-; Scarabeo 250 04-; Phantom Max 250 04-05	<i>PI.841851</i>	DD	922.5-208-26-14
	G8009510 Yamaha Xenter 125/150 12-	<i>YA.52SE76410000</i>	TR	951-26.2-28-105
	G8009670 SYM Maxsym 400 11-12	<i>SY.1B01L4A01</i>	DD	967-28.7-30-133
	G8009720 Kymco Downtown/People GTi 200 10-10; People 200 GTi 200 14-	<i>KY.00123279</i>	TR	972-23.4-28-105
	G8009770 Kymco People/S 250 03-06; X-Citing 250 05-	<i>KY.00127543/ 23100-LLJ3-E000</i>	KE	977-23.3-30-115
	G8009771 TGB XMotion 250 07-10	<i>TG.552549</i>	KE	977-25.7-15.3
	G8009780 SYM GT 300 13-	<i>SY.23100-LEA-0001/ 2</i>	DD	978-23.2-28-136
	G8009820 SYM Citycom 300 08-12	<i>SY.1B01LEA01</i>	KE	982-23.7-30-105
	G8009840 Kymco Xciting 300 i 08-; Xciting 300 i R 08-09	<i>KY.00123195</i>	TR	984-23.6-30-105
	G8009880 MBK Kilibre 300 03-05; Yamaha X-Max 250 R 05-; Versity 300 04-05; VP X-City 250 07-	<i>YA.55E-E7641-00</i>	KE	988-22.5-28-115
	G8009970 Honda SH 300 07-15; NSS Forza 300 15-	<i>HO.23100-KTW-901</i>	KE	997-25-30-12.6
	G8010080 Suzuki AN Burgman 400 07-	<i>SU.27601-05H00-000</i>	DD	977-25.7-24-145
	G8010390 Polaris Sportsman 500	<i>PO.3211177</i>	DD	1039-29.9-26-11
	G8011630 Honda PK Wallaroo 50 90-01; Peugeot Fox 50 94-98	<i>HO.23100-GT8-601; PE.727694</i>	TR	1163-15.5-30-85
	G8016060 Suzuki Burgman 400 99-06	<i>SU.27601-15F10/ 03</i>	DD	935-22-__-15
	G8021239 Yamaha T-Max 530 12-	<i>YA.59C176410000</i>	DD	875-32.2-28.16
	G8026100 Yamaha T-Max 500 01-03	<i>YA.5GJ17641000</i>	DD	900-32-__-15
	G8026120 Yamaha T-Max 500 04-07; T-Max 500 08-11	<i>YA.5VU-17641-00</i>	DD	890-30-__-15
	G8041243 Piaggio Beverly Sport Touring/4T 4V ie 350 11-; X10 350 12-	<i>PI.83025R</i>	DD	1056-24.2-28-__
	G8046070 Aprilia Atlantic 200 03-05; Gilera Runner VXR 200 02-04; Malaguti Madison 180/200 01-04; Phantom Max 200 03-04; Piaggio Hexagon 180 00-02; X9 180 00-03; Liberty RST 200 04-; Vespa GT 200 03-06; X8 200 04-06; X9 200 02-05	<i>PI.833578-> 827639-> 832623-> 840908</i>	DD	840-24-__-13.5
	G8046080 Aprilia Atlantic 400/500 01-; Scarabeo 400/500 03-; Gilera Nexus 500 03-; Piaggio Beverly 400/500 02-; X9 500 03-05; X8 400 06-; MP3 400 07-; Peugeot Geopolis/Satelis 400/500 07-	<i>PI.832738</i>	DD	1040-26.5-_-135
	G8051134 Honda FJS Silverwing 600 01-09; SW-T 600 10-	<i>HO.23100-MCT-003</i>	DD	1229-26.1-30
	G8056090 Honda Forza 250 05-07	<i>HO.23100-KSV-J11/ 12</i>	DD	902-25-30-13
	G8091028 Kymco Xciting 500 04-05; Xciting i 500 06-08; Xciting i R 07-	<i>KY.00127038/ 23100-LBA2-E001</i>	DD	1005-27.3-26-15
	G8091029 Kymco Downtown 300 09-; People GTi 300 10-; K-Xct 300 12-; Kawasaki J300 14-	<i>KY.00123257; KA.59011Y004</i>	DD	977-24.8-30-153

* di primo equipaggiamento

** TR = Tradizionali KE = Kevlar DD = Doppia dentatura RV = Rulli variatore

CODICE BANDO	MODELLO	RIF. ORIGINALE	TIPO**	DIMENSIONI LU x LA x A x H
 G8093030	Yamaha YFM Grizzly 600 00-00	<i>YA.4WV1764100</i>	DD	940-31.9-28-146
 G8093040	Yamaha YFM FS Grizzly 660 04-04	<i>YA.5KM1764100</i>	DD	911-31.9-28-196
 G8161255	TGB Quad Target/Blade 400 07-10; Blade 450 07-10; Blade 460 11-11; Blade/Target 550	<i>TG.924161</i>	DD	821-28,3-26-146
 G8171577	Peugeot Metropolis/Satelis/Satelis MX 400 13-	<i>PE.781317 / 786232</i>	DD	B17-1577

* di primo equipaggiamento

** TR = Tradizionali KE = Kevlar DD = Doppia dentatura RV = Rulli variatore

BANDO

RULLI VARIATORE

Di primo impianto su Honda, Kymco, Piaggio, Suzuki, SYM, Yamaha: per la prima volta disponibili in aftermarket i rulli variatore Bando. Disponibili per tutti gli utenti più esigenti.



- Made in Japan
- Qualità superiore alla concorrenza
- Vasta gamma di misure e pesi
- Confezionate in sacchetto Bando

Il particolare e brevettato ciclo di lavorazione permette ai rulli Bando di avere una qualità superiore a qualsiasi altro prodotto in circolazione: la scelta attenta delle materie prime, i macchinari più moderni e l'attenta progettazione hanno portato Bando ad ottenere un prodotto perfetto sotto ogni aspetto. Il materiale viene fissato al supporto in maniera stabile e durata anche dopo migliaia di chilometri.

DIAMETRO	LARGHEZZA	CODICE	PESO	CONFEZIONE	MARCA	CC	MODELLO	ANNO DA	ANNO A	NOTE
15,0	12,0	G71501200556	5,5	6	Yamaha	50	BW's	2008	2012	
							BW's Naked	2003	2003	
								2009	2012	
							BW's Original	2001	2002	
							BW's R	2001	2001	
							CW L BW's	2003	2003	
							CW RS Spy	2002	2002	
							EW Slider	1999	2005	
							YQ Aerox	2008	2009	
							BW's Next Generation	2004	2006	
							YN F Neo's 4T	2009		
15,0	12,0	G71501200656	6,5	6	Aprilia	50	Rally	1996	1999	
					Yamaha	50	BW's Original	1999	2000	
							CS Jog R	2002	2013	
							YA Axis	1995	1996	
							YH Why	2006	2007	
							YN Neo's	2003	2003	
								2004	2012	
							YN R Neo's	1997	2001	
							CR-Z	1992		
							CT Sorriso	1990	1995	
BW's Next Generation	1999	2000								
15,0	12,0	G71501200506	5,0	6	Yamaha	50	NS F Aerox F	2014		
							YN Neo's 4	2009	2015	
15,0	12,0	G71501200606	6,0	6	Peugeot	50	Tweet			
					Yamaha	50	Ludix 4T	2014		
							Vivacity 3 L 4T			
							BW's Naked	2003	2003	
							BW's Original	2001	2003	
							BW's R	2001	2001	
							CW BW's Original	2002	2002	
							CW L BW's	2003	2003	
							EW Slider	2000	2002	
							BW's Next Generation	2001	2006	
15,0	12,0	G71501200856	8,5	6	Yamaha	115	XC S D'elight	2014	2014	
16,0	13,0	G71601300606	6,0	6	SYM	50	Fiddle II	2008	2008	
							Fiddle II S	2009	2010	
							Mio	2006	2007	
							Symphony	2009	2009	
							Symphony II	2009	2009	
							Symply	2007	2008	
16,0	13,0	G71601300656	6,5	6	Kymco	50	Agility Carry	2011	2011	
							Agility R10	2006		
							Agility R12	2005		
							Agility R16	2008	2009	
							Agility RS	2009	2009	
							Dink	2007		
							Like 4T	2009		
							People S 4T	2006		
							Sento	2008	2009	
								2010		
							Super 8 4T	2009		

DIAMETRO	LARGHEZZA	CODICE	PESO	CONFEZIONE	MARCA	CC	MODELLO	ANNO DA	ANNO A	NOTE					
16,0	13,0	G71601300656	6,5	6			Vitality 4T	2004	2004						
					SYM	100	Mio	2005	2009						
16,0	13,0	G71601300756	7,5	6	Kymco	50	Fever ZX	2003	2004						
							Heroism	1995	1997						
							Sniper	1993	1996						
					SYM	50	Jet	1999	2007						
							Jet Euro X	2003	2007						
							Jet Sport X	2007	2011						
							Jungle	2000	2000						
							Symply	2007	2008						
							Jet4	2009	2010						
16,0	13,0	G71601300856	8,5	6	Gilera	50	Easy Moving	1995	1996						
							Storm	1994	1995						
							Typhoon	1994	1997						
							Typhoon X	1998	1998						
							Kymco	50	Agility R16	2010	2012				
									B&W	2001	2003				
									Dink	1998	2003				
									Dink Classic	2003	2003				
									DJ	1991	2000				
									Fever ZX	1999	2000				
					K 12	1995			2000						
					KB	1994			2000						
					People	1999									
					Super 8 2T	2009									
					Super 9	2000			2004						
					Top Boy	1997			2000						
					Vitality 2T	2004									
					Yup	2001			2003						
					People S 2T	2005									
					Peugeot	50			Jet Force	2003					
									Looxor	2001	2002				
									Ludix	2004					
							Speedfight AC	1997	2006						
							Speedfight LC	1997	2006						
							Vivacity	1999	2006						
					Piaggio	50	Free	1992	1994						
								1995	2002						
							NTT	1995	1996						
							Quartz	1992	1996						
							Sfera RST	1994	1997						
							Vespa ET2	1997	2005	fino a 04/1998					
							Zip Fast Rider	1993	1995						
							Zip Fast Rider RST	1996	1997						
							Zip RST	1996	1999						
							NRG	1994	1996						
					SYM	50	DD	2003	2007						
							Jungle	2000	2000						
							Mask	2000	2001						
						100	Jet	1999	2000						
					16,0	13,0	G71601300506	5,0	6	Peugeot	50	V-Clitc			
					16,0	13,0	G71601300556	5,5	6	SYM	50	Fiddle II	2008	2008	Alleggeriti. Originali 6,0 gr.
												Fiddle II S	2009	2010	Alleggeriti. Originali 6,0 gr.
												Mio	2006	2007	Alleggeriti. Originali 6,0 gr.
												Symphony	2009	2009	Alleggeriti. Originali 6,0 gr.
												Symphony II	2009	2009	Alleggeriti. Originali 6,0 gr.
												Symply	2007	2008	Alleggeriti. Originali 6,0 gr.
16,0	13,0	G71601300806	8,0	6	Honda	50	SH								
							Peugeot	50	Jet Force						
					Speedfight AC										
					Speedfight LC										
					Ludix 2T	2012									
16,0	13,0	G71601300906	9,0	6	Honda	50	SH	1996	1997						
							GP Dio	1991	1991						
							SJ Bali	1993	1993						
					Peugeot	50	Looxor								
							Ludix	2014							
							Speedfight AC								
18,0	14,0	G71801401006	10,0	6	Peugeot	125	LXR	2009							
							Sum Up	2008							
							Tweet	2010	2012						
					SYM	125	Euro MX	2002	2004						
							Fiddle II	2010							
							HD	2003	2004						
								2007	2008						
							HD Evo	2005	2008						
							HD2	2011	2011						
							Shark	1999	2002						
							Symphony	2009	2014						
								2015							
							Symphony S	2009							
							Symphony SR	2012	2012						
							VS	2006	2008						

DIAMETRO	LARGHEZZA	CODICE	PESO	CONFEZIONE	MARCA	CC	MODELLO	ANNO DA	ANNO A	NOTE						
18,0	14,0	G71801401006	10,0	6	SYM	125	GTS Joymax	2006	2007							
							Jet4	2009								
							Fiddle III	2014	2014	peso originale 10,8gr.						
						150	Euro MX	2002	2002							
									2004							
							Fiddle III	2015	2015	peso originale 10,8gr.						
18,0	14,0	G71801401206	12,0	6	Kymco	125	Symphony ST	2015	2015	peso originale 10,8gr.						
							Agility R16	2008		Peso originale 13gr						
							Downtown i	2009		Peso originale 13gr						
							Heroism	1995	1997	Peso originale 13gr						
							K-XCT	2012		Peso originale 13gr						
							Movie	1999	2000	Peso originale 13gr						
							People	1999		Peso originale 13gr						
							People GTi	2010		Peso originale 13gr						
							People S	2005		Peso originale 13gr						
						150	Super 8	2008	2009	Peso originale 13gr						
							Vivio	2000		Peso originale 13gr						
							Agility R16	2008		Peso originale 13gr						
						200	People	1999	2004	Peso originale 13gr						
							People S	2005	2005	Peso originale 13gr						
							Vivio	2000		Peso originale 13gr						
						18,0	14,0	G71801401406	14,0	6	SYM	125	Symply II	2009	2010	
													Honda	110	NSC Vision	2011
											Kymco	125	Agility Carry	2011	2011	Peso originale 13gr
Agility RS	2009	2009	Peso originale 13gr													
Like	2009	2009	Peso originale 13gr													
Like LX	2012	2012	Peso originale 13gr													
Movie	2006	2007	Peso originale 13gr													
Movie XL	2001	2005	Peso originale 13gr													
Agility Plus	2014	2014	Peso originale 13gr													
150	Movie XL	2001	2005	Peso originale 13gr												
	Agility R12	2006	2008	Peso originale 13gr												
200	Agility R16	2010		Peso originale 13gr												
	Like i	2012		Peso originale 13gr												
Peugeot	125	Agility Plus	2014		Peso originale 13gr											
		Vivacity	2010	2012												
SYM	125	Fiddle II	2008	2009												
		Honda	110	Lead												
18,0	14,0	G71801401306	13,0	6	Peugeot						100	Looxor				
						Speedfight 2										
19,0	15,5	G71901550536	5,3	6	Aprilia	50	Scarabeo 4T RST	2006	2009	Iniezione						
							Scarabeo Quattro	2009	2009	Iniezione						
							SR R	2004	2009	Iniezione						
							SR R Factory	2004	2009	Iniezione						
							SR Street	2003	2012	Iniezione						
							Derbi	50	Atlantis 2T	2005	2005					
					GP1	2001	2003									
						2005	2005		per mercato Svizzero							
					Gilera	50	GP1 Replica	2005	2007	per mercato Svizzero						
							DNA	2007	2007							
					Piaggio	50	Runner	1997	2000							
							Liberty 4T	2000	2003							
					Aprilia	50	NRG Power Purejet	2005								
							Vespa ET4	2000	2005							
							Zip 4T	2000	2006							
							NRG Purejet	2002	2004							
							Vespa LX 4T	2009	2012							
							Fly 4T 4V	2012								
							Derbi	50	Scarabeo Street RST	2006	2009					
									Sport City One 2T	2008	2011					
					Sport City One 4T	2008			2010							
SR R	2004	2009	Carburatore													
SR R Factory	2004	2009	Carburatore													
SR Street	2003	2012	Carburatore													
Mojito Custom 2T	2004	2010	Motore Piaggio													
GP1	2005	2005														
GP1 Open	2006	2009														
GP1 Replica	2005	2007														
Gilera	50	DNA	2000	2004												
		Ice	2001	2005												
		Runner Purejet	2002	2004												
		Runner SP	2005	2012												
Piaggio	50	Stalker	1997	2011												
		Diesis	2001	2002												
		Fly 2T	2005	2011												
		Liberty	2006	2008												
		Liberty 2T	1997	2003												
		Liberty MOC & Elle 2T	2009	2012												
		Liberty MOC & Elle 4T	2009	2013												
		Liberty PTT	2004	2005												
			2009	2011												
		Liberty RST 2T	2004	2005												
Liberty Sport 2T	2007	2008														
Liberty Sport 4T	2007	2008														
Typhoon	2001															

DIAMETRO	LARGHEZZA	CODICE	PESO	CONFEZIONE	MARCA	CC	MODELLO	ANNO DA	ANNO A	NOTE					
19,0	15,5	G71901550756	7,5	6	Piaggio	50		2010	2012						
							Vespa ET2	1997	2005	dal 05/1998					
							Vespa LX 2T	2006							
							Vespa LXV 2T	2006	2009						
							Vespa S 2T	2008	2012						
							Vespa Touring	2010	2012						
							Zip 2T	2008	2012						
							Zip SP	2001	2004						
								2006	2012						
							NRG	1999	2000						
							NRG mc3	2001	2004						
							NRG Power DD	2005	2013						
							NRG Power DT	2006	2011						
							Vespa LXV 2T Navy	2006	2008						
Fly 4T 2V	2013														
19,0	15,5	G71901550606	6,0	6	Aprilia	50	Scarabeo Street RST	2006	2009	Alleggeriti					
							Sport City One 2T	2008	2011	Alleggeriti					
							Sport City One 4T	2008	2010	Alleggeriti					
							SR R	2004	2009	Carburatore. Alleggeriti					
							SR R Factory	2004	2009	Carburatore. Alleggeriti					
							SR Street	2003	2012	Carburatore. Alleggeriti					
							Mojito Custom 2T	2004	2010	Motore Piaggio. Alleggeriti					
					Derbi	50	GP1	2005	2005	Alleggeriti					
							GP1 Open	2006	2009	Alleggeriti					
							GP1 Replica	2005	2007	Alleggeriti					
					Gilera	50	DNA	2000	2004	Alleggeriti					
							Ice	2001	2005	Alleggeriti					
							Runner Purejet	2002	2004	Alleggeriti					
							Runner SP	2005	2012	Alleggeriti					
							Stalker	1997	2011	Alleggeriti					
					Piaggio	50	Diesis	2001	2002	Alleggeriti					
							Fly 2T	2005	2011	Alleggeriti					
							Liberty	2006	2008	Alleggeriti					
							Liberty 2T	1997	2003	Alleggeriti					
							Liberty MOC & Elle 2T	2009	2012	Alleggeriti					
							Liberty MOC & Elle 4T	2009	2013	Alleggeriti					
							Liberty PTT	2004	2005	Alleggeriti					
								2009	2011	Alleggeriti					
							Liberty RST 2T	2004	2005	Alleggeriti					
							Liberty Sport 2T	2007	2008	Alleggeriti					
							Liberty Sport 4T	2007	2008	Alleggeriti					
							Typhoon	2001		Alleggeriti					
								2010	2012	Alleggeriti					
							Vespa ET2	1997	2005	dal 05/1998. Alleggeriti					
							Vespa LX 2T	2006		Alleggeriti					
							Vespa LXV 2T	2006	2009	Alleggeriti					
							Vespa S 2T	2008	2012	Alleggeriti					
							Vespa Touring	2010	2012	Alleggeriti					
							Zip 2T	2008	2012	Alleggeriti					
							Zip SP	2001	2004	Alleggeriti					
						2006	2012	Alleggeriti							
					NRG	1999	2000	Alleggeriti							
					NRG mc3	2001	2004	Alleggeriti							
					NRG Power DD	2005	2013	Alleggeriti							
					NRG Power DT	2006	2011	Alleggeriti							
					Vespa LXV 2T Navy	2006	2008	Alleggeriti							
					Fly 4T 2V	2013		Alleggeriti							
					Vespa Sprint 2T	2001	2013	Alleggeriti							
					19,0	15,5	G71901550656	6,5	6	Aprilia	50	Scarabeo Street RST	2006	2009	
												Sport City One 2T	2008	2011	
Sport City One 4T	2008	2010													
SR R	2004	2009	Carburatore												
SR R Factory	2004	2009	Carburatore												
SR Street	2003	2012	Carburatore												
Mojito Custom 2T	2004	2010	Motore Piaggio												
Derbi	50	GP1	2005	2005											
		GP1 Open	2006	2009											
		GP1 Replica	2005	2007											
Gilera	50	DNA	2000	2004											
		Ice	2001	2005											
		Runner Purejet	2002	2004											
		Runner SP	2005	2012											
		Stalker	1997	2011											
Piaggio	50	Diesis	2001	2002											
		Fly 2T	2005	2011											
		Liberty	2006	2008											
		Liberty 2T	1997	2003											
		Liberty MOC & Elle 2T	2009	2012											
		Liberty MOC & Elle 4T	2009	2013											
		Liberty PTT	2004	2005											
			2009	2011											
		Liberty RST 2T	2004	2005											
		Liberty Sport 2T	2007	2008											

DIAMETRO	LARGHEZZA	CODICE	PESO	CONFEZIONE	MARCA	CC	MODELLO	ANNO DA	ANNO A	NOTE							
19,0	15,5	G71901550656	6,5	6	Piaggio	50	Liberty Sport 4T	2007	2008								
							Typhoon	2001									
								2010	2012								
							Vespa ET2	1997	2005	dal 05/1998							
							Vespa LX 2T	2006									
							Vespa LXV 2T	2006	2009								
							Vespa S 2T	2008	2012								
							Vespa Touring	2010	2012								
							Zip 2T	2008	2012								
							Zip SP	2001	2004								
								2006	2012								
							NRG	1999	2000								
							NRG mc3	2001	2004								
							NRG Power DD	2005	2013								
							NRG Power DT	2006	2011								
							Vespa LXV 2T Navy	2006	2008								
							Fly 4T 2V	2013									
							Vespa Sprint 2T	2001	2013								
							19,0	17,0	G71901700756	7,5	6	Aprilia	125	Atlantic	2006	2012	
														Scarabeo Light	2009	2012	Motore cinese
Sport City	2006	2007															
Sport City Cube	2008	2010															
Derbi	125	GP1	2006	2006													
		Gilera	125	DNA	2001	2001											
				Nexus	2009	2010											
		Runner VX	2000	2005													
			2006														
Piaggio	125	Beverly	2004	2012													
		Carnaby	2007														
		Hexagon GTX	2000	2000													
		MP3	2006	2008													
		MP3 Hybrid	2009	2010													
		MP3 ie	2008	2009													
		Super Hexagon GTX	2001	2002													
		Vespa Granturismo	2003	2006													
		Vespa GTS	2007														
		Vespa GTS Super	2009														
		Vespa GTV	2006	2008													
		X Evo	2007	2012													
		X7	2008	2008													
		X8	2004	2004													
		X9	2001	2002													
		X9 Evolution	2003	2004													
		MP3 Touring ie	2011	2012													
		MP3 Yourban ERL	2011	2012													
		Vespa GTV Navy	2008	2008													
		X8 Premium	2006	2007													
X10 4T 4V ie	2012	2013															
X10 4T 4V Executive ie	2012	2013															
19,0	17,0	G71901700856	8,5	6	Aprilia	125						Mojito	2003	2008			
												Scarabeo ie	2009	2010			
							Scarabeo Light	2007	2008	Motore cinese							
							Sport City One	2008	2011								
					Piaggio	125	Beverly	2001	2003								
							Fly	2007	2011								
							Liberty	2001	2003								
							Liberty 4T	2007	2008								
							Liberty MOC & Elle 4T	2009	2012								
							Liberty RST	2004	2005								
							Liberty RST PTT	2004	2005								
							Liberty Sport	2006									
							Typhoon	2010	2011								
							Vespa ET4	2000	2002								
							Vespa LX	2006	2008								
							Vespa LX 4T FL	2009									
Vespa LX 4T IE	2009	2010															
Vespa LX 4T Touring	2010	2011															
Vespa LXV 4T	2006	2009															
	2010	2012															
Vespa LXV 4T Navy	2008																
Vespa S 4T	2007	2008															
	2009	2011															
Zip	2000	2002															
X8 Street	2006	2007															
Skipper ST	2000	2002															
	2000	2002															
19,0	17,0	G71901701006	10,0	6	Aprilia	150	Vespa LX	2007	2008								
19,0	17,0	G71901701006	10,0	6	Aprilia	150	Mojito	2003	2007								
							Piaggio	125	Vespa ET4	2000	2002						
									Vespa LX 4T 3V ie	2012	2013						
									Liberty 4T 2V ie PTT	2012	2012						
					150	150	Fly	2005	2012								
							Liberty 4T	2000	2003								
								2008	2009								
Liberty MOC & Elle 4T	2009	2010															
		Liberty Sport	2008														

DIAMETRO	LARGHEZZA	CODICE	PESO	CONFEZIONE	MARCA	CC	MODELLO	ANNO DA	ANNO A	NOTE
19,0	17,0	G71901701006	10,0	6	Piaggio	150	Vespa ET4	2000	2002	
							Vespa LX	2005	2006	
							Vespa LX 4T FL	2009		
							Vespa LX ie	2009	2011	
							Vespa LX Touring	2010	2011	
							Vespa S 4T	2008	2009	
								2010	2012	
							Skipper	2000	2002	
							Liberty 4T 3V	2013	2014	
20,0	12,0	G72001200906	9,0	6	Yamaha	125	NXC Cygnus X	2004	2011	
20,0	12,0	G72001200956	9,5	6	Yamaha	125	YP E Majesty	2008	2009	
20,0	12,0	G72001201006	10,0	6	MBK	125	YP E Skyliner	2003	2003	
					Yamaha	125	VP X-City	2008	2011	
							YP E Majesty	2003	2006	
							YP R X-Max	2006	2009	
								2010		
						150	YP E Majesty	2002	2002	
20,0	12,0	G72001201106	11,0	6	Yamaha	125	XC Cygnus	1999	2003	
							XQ Maxster	2001	2002	
							YP E Majesty	2007	2007	
20,0	12,0	G72001201206	12,0	6	Peugeot	125	Citystar	2011	2012	
							Satelis	2006	2011	
					Yamaha	125	XC K Cygnus R	1997	1998	
							XC T Cygnus	1995	1998	
							YW BW's	2010	2012	
20,0	12,0	G72001201208	12,0	8	Kymco	200	Downtown i	2010	2010	Peso originale 12,5g
							People GTi	2010	2010	Peso originale 12,5g
								2014	2014	Pesa originale 12,5g
					Yamaha	250	VP X-City	2009	2012	
							YP Majesty	2000	2006	
							YP R X-Max	2008		
20,0	12,2	G72001201306	13,0	6	Yamaha	125	Vity	2008	2010	
								2011	2011	
							HW Xenter	2012		
						150	HW Xenter	2012		
20,0	12,2	G72001201406	14,0	6	Yamaha	125	YP Majesty	2001	2002	solo 2002
						150	XQ Maxster	2000	2003	
							YP Majesty	2000	2002	dal 2002
							XN Teo's	2001	2002	
20,0	12,2	G72001201408	14,0	8	Yamaha	250	YP Majesty	1996	1998	
							YP R X-Max	2005	2007	
							YP Majesty DX	1998	2000	
20,0	12,2	G72001201558	15,5	8	Kymco	300	Downtown i	2009	2014	
							K-XCT	2012		
							People GTi	2012		
					Kawasaki	300	J300	2014		
20,0	12,2	G72001201606	16,0	6	Yamaha	180	YP E Majesty	2003	2006	
20,0	12,2	G72001201608	16,0	8	Yamaha	300	XC Versity	2004	2005	
20,0	12,2	G72001201236	12,3	6	Peugeot	125	Satelis			
							Citystar LS Liquid			
							Citystar RS Liquid			
20,0	12,2	G72001201258	12,5	8	Kymco	200	Downtown i	2010	2010	
							People GTi	2010	2010	
								2014	2014	
20,0	15,0	G72001501106	11,0	6	Honda	125	PES PS i	2006	2010	
							SH i	2005	2008	
								2009	2011	
							SH Mode	2014	2015	
20,0	15,0	G72001501206	12,0	6	Honda	125	SES Dylan	2002	2004	
							SH	2001	2004	
						150	FES Pantheon 4T	2003	2005	
							PES PS i	2006	2010	
							SES Dylan	2002	2004	
							SH	2001	2004	
							SH i	2005	2008	
								2009	2011	
					Suzuki	125	UX Sixteen	2008		
					SYM	125	Joyride	2001	2004	
								2005	2009	
					Benelli	125	Cafè Nero			
20,0	15,0	G72001501256	12,5	6	Honda	125	S-Wing	2007	2012	
					Kymco	125	B&W	2000	2004	
							Dink	1997	1998	
							Dink Classic	2002	2005	
							Dink LX	1997	2001	
							Grand Dink	2001	2004	
20,0	15,0	G72001501306	13,0	6	Suzuki	125	UH Burgman	2002	2006	
								2007		
						150	Epicuro	1999	2001	
20,0	15,0	G72001501356	13,5	6	SYM	150	Joyride	2001	2002	
						200	Joyride Evo i	2009	2009	
								2010	2010	
20,0	15,0	G72001501406	14,0	6	Suzuki	150	UX Sixteen	2008	2011	
20,0	15,0	G72001501456	14,5	6	Kymco	150	B&W	1999	2000	
							Dink	1997	2001	
							Dink Classic	2002	2004	

DIAMETRO	LARGHEZZA	CODICE	PESO	CONFEZIONE	MARCA	CC	MODELLO	ANNO DA	ANNO A	NOTE
20,0	15,0	G72001501456	14,5	6	Kymco	150	Dink LX	1997	2000	
20,0	15,0	G72001501506	15,0	6	Honda	125	PCX	2010	2012	
					Kymco	150	B&W	2003	2004	
					Kymco Quad	125	MXER	2002	2003	
						150	MXER	2004	2004	
							MXU	2005	2006	
20,0	15,0	G72001501606	16,0	6	Honda	125	SH i	2013	2014	
						150	SH i	2013	2014	anche versione con ABS
					Kymco	125	Dink	2006	2006	anche versione con ABS
						200	Dink i	2004		
					SYM	200	HD	2007	2008	
							HD Evo	2002	2009	
							HD2	2011	2011	
20,0	15,0	G72001501706	17,0	6	Suzuki	150	UH Burgman	2002	2006	
20,0	15,0	G72001501656	16,5	6	SYM	180	Track Runner	2006	2007	
20,9	17,0	G72091701076	10,7	6	Aprilia	125	Sport City Cube	2008	2010	
						200	Atlantic	2000	2006	
							Sport City	2006	2008	
						250	Sport City Cube	2008	2012	
					Piaggio	180	Hexagon GTX	2000	2000	
							Super Hexagon GTX	2001	2002	
							X9 Amalfi	2002	2003	
						200	Beverly	2001	2003	
							Carnaby	2007	2008	
							Liberty	2006	2008	
							Liberty RST	2004	2004	
							Liberty Sport	2006	2007	
							Vespa Granturismo	2003	2006	
							X8	2004	2007	
							X9	2002	2003	
							X9 Evolution	2002	2003	
20,9	17,0	G72091701156	11,5	6	Aprilia	125	Atlantic	2003	2005	
							Scarabeo (Mot.Piaggio)	2004	2006	
					Derbi	250	GP1	2006	2008	
					Gilera	250	Nexus	2007	2007	
							Oregon	2006	2010	
					Piaggio	250	Beverly RST	2004	2005	
							MP3	2006	2008	
							MP3 LT	2008	2009	
							Vespa GTS	2005		
							Vespa GTV	2006	2009	
							X Evo	2007		
							X7	2008	2008	
							X8	2005	2008	
							X9 Evolution	2004	2006	
							Vespa GTV Navy	2008	2008	
							Vespa GT 60	2006	2007	
20,9	17,0	G72091701406	14,0	6	Aprilia	250	Atlantic	2006	2008	
							Scarabeo Light	2006	2008	
							Sport City Cube	2008	2010	
						300	Scarabeo Light	2009	2010	
					Gilera	250	Nexus	2006	2006	
							Nexus SP	2006	2007	
						300	Nexus	2009	2011	
					Piaggio	250	Beverly Cruiser	2007	2009	
							Beverly ie	2006	2008	
							Beverly Sport	2006	2008	
							Beverly Tourer	2008	2009	
							Carnaby	2008	2008	
							Carnaby Cruiser	2009		
						300	Beverly Tourer ie	2009	2010	
							Carnaby Cruiser	2009	2012	
							MP3 ie	2010	2011	
							Vespa GTS	2008	2013	
							Vespa GTV	2010	2013	
							X7 Evo ie	2009	2010	
							Vespa GTV	2010	2010	
							Via Montenapoleone			
							Beverly RST 4T 4V ie	2010		
23,0	18,0	G72301800006	31,0+28,0	6	Honda	250	NSS Forza	2002	2004	
							NSS Jazz	2002	2004	
23,0	18,0	G72301801506	15,0	6	Honda	125	FES Pantheon 2T	1998	2002	
						300	SH i	2007		Alleggeriti. Originale 19 gr.
23,0	18,0	G72301801906	19,0	6	Honda	300	SH i	2007	2015	
23,0	18,0	G72301802006	20,0	6	Kymco	250	B&W	2000	2003	
							Grand Dink	2001	2004	
							People	2003	2005	
							Yup	2003	2003	
							People S ie	2006	2007	
							Xciting i	2005	2007	
								2006		
						300	G-Dink	2012		
23,0	18,0	G72301802706	27,0	6	Honda	250	FES Foresight	1997	2005	

DIAMETRO	LARGHEZZA	CODICE	PESO	CONFEZIONE	MARCA	CC	MODELLO	ANNO DA	ANNO A	NOTE	
23,0	18,0	G72301802706	27,0	6	Honda	250	NSS Forza	2005	2007		
							NSS Jazz	2005			
23,0	18,0	G72301801706	17,0	6	Piaggio	250	X9	2001	2004	Motore Honda	
					Kymco	300	People S ie	2008	2008		
							X-Town	2016	2016		
Xciting R	2008	2008									
23,0	18,0	G72301801756	17,5	6	Kymco	300	People S ie	2008	2008		
							X-Town	2016	2016		
							Xciting R	2008	2008		
23,0	18,0	G72301801806	18,0	6	Honda	300	SH i	2007		Alleggeriti. Originale 19 gr.	
23,0	18,0	G72301802106	21,0	6	Honda	250	NSS Forza	2008			
23,0	18,0	G72301802506	25,0	6	Honda	250	FES Foresight	1997	2005	Alleggeriti	
							NSS Forza	2005	2007	Alleggeriti	
							NSS Jazz	2005		Alleggeriti	
					Piaggio	250	X9	2001	2004	Alleggeriti. Motore Honda	
					Kymco Quad	250	MXU				
							KXR				
						300	MXU R				
MXU											
		MXU R									
		Maxxer									
24,0	18,0	G72401802106	21,0	6	Suzuki	200	UH Burgman	2007			
24,0	18,0	G72401803106	31,0	6	Suzuki	250	AN Burgman	1998	2002		
								2003	2006		
25,0	15,0	G72501501508	15,0	8	Yamaha	400	YP Majesty	2004	2006		
								2007	2008		
							YP R X-Max	2013	2013		
25,0	15,0	G72501501808	18,0	8	Yamaha	530	XP T-Max	2012			
25,0	15,0	G72501501908	19,0	8	Yamaha	400	YP Majesty	2009	2011		
							500	XP T-Max	2001	2003	Alleggeriti
									2004	2007	
			2008	2011							
25,0	15,0	G72501501408	14,0	8	Peugeot	400	Metropolis				
25,0	15,0	G72501501708	17,0	8	Yamaha	400	YP R X-Max	2014			
25,0	15,0	G72501502008	20,0	8	Yamaha	500	XP T-Max	2001	2003		
25,0	16,0	G72501601608	16,0	8	Piaggio	350	Beverly Sport Touring	2011			
							X10 4T 4V	2012			
							Atlantic	2005	2008		
							Scarabeo	2006	2008		
							Beverly	2006	2007		
							Beverly Tourer	2008	2010		
25,0	17,0	G72501701858	18,5	8	Aprilia	400	MP3	2007	2008		
							X Evo	2007	2011		
							X8	2006	2008		
					Piaggio	400	Atlantic Sprint	2005	2008		
							Scarabeo Light	2006	2008		
							Fuoco	2007	2013		
25,0	17,0	G72501702158	21,5	8	Gilera	500	Nexus ie	2006	2008		
								2009	2011		
								2006	2012		
					Peugeot	500	Satelis	2006	2012		
							Geopolis	2006	2012		
					Piaggio	500	Beverly	2005	2006		
	2006	2008									
Beverly Cruiser	2007	2012									
X9 Evolution	2006	2007									
X10 4T 4V	2012										
25,0	22,0	G72502201806	18,0	6	SYM	250	Quad Lander	2006	2007		
							Quad Lander S	2007	2008		
							Joymax GTS	2007	2008		
						300	Citycom	2008	2009		
							Joymax i	2007	2008		
							Quad Lander	2008	2008		
Quad Lander S	2007	2008									
Joymax Evo i	2009	2009									
25,0	22,0	G72502202856	28,5	6	Aprilia	500	Atlantic	2001	2004		
							Beverly	2002	2004		
							X9 Evolution	2003	2005		
25,0	22,0	G72502202206	22,0	6	SYM	250	Joymax GTS	2006	2007		
26,0	13,0	G72601301908	19,0	8	Suzuki	400	AN Burgman	2003	2006		
								2007			
26,0	13,0	G72601302208	22,0	8	Suzuki	400	AN Burgman	1999	2002		
28,0	20,0	G72802002508	25,0	8	Honda	400	FJS Silver Wing	2006	2008		
							SW-T	2009			
28,0	20,0	G72802002808	28,0	8	Honda	600	FJS Silver Wing	2001	2008		
							SW-T	2009			
30,0	18,0	G73001801508	15,0	8	SYM	400	Maxsym i	2011	2012		
30,0	18,0	G73001802008	20,0	8	SYM Quad	600	Raider				
							Raider LE				

MITSUBOSHI



Il colosso delle cinghie Mitsubishi ha scelto la nostra esperienza quasi centenaria per la distribuzione delle proprie cinghie sul territorio Italiano.

Una gamma di tutto rispetto che vede in distribuzione il top della produzione Mitsubishi nelle varie forme (standard, rinforzate e doppia dentatura).

La Mitsubishi nasce a Kobe, in Giappone, nel 1919. Nel corso degli anni l'azienda è cresciuta con il mercato, aggiornando costantemente i sistemi di produzione e migliorando al contempo la propria rete di vendita e assistenza.

Oggi il gruppo Mitsubishi opera in tutto il mondo, e guarda al 21° secolo forte di una struttura che conta oltre 10 sedi in tutto il mondo.

L'affidabilità e la qualità Mitsubishi hanno reso possibili gli accordi per la fornitura di primo equipaggiamento di importanti case nel settore delle due ruote quali il gruppo Piaggio, Suzuki e Yamaha.

Le cinghie tradizionali e a doppia dentatura sono composte di corda e gomma, quelle rinforzate hanno invece inserti in kevlar. Brevi fibre sono mescolate alla gomma, in direzione della larghezza della cinghia, per contribuire alla corretta trasmissione della potenza e al contempo aumentare la resistenza all'abrasione dovuta alla pressione laterale a cui sono sottoposte le cinghie.

- La dentellatura riduce gli sforzi dovuti alla flessione alternata e lo sviluppo di calore.
- I fianchi tagliati permettono un migliore assestamento della cinghia nella gola della puleggia.
- I trefoli sono particolarmente resistenti alle eventuali punte di carico.
- I rinforzi in tessuto sopra e sotto il materiale di trazione ne aumentano la stabilità.

Grazie ad una superficie di contatto ottimale, e ad una aderenza senza precedenti, le cinghie garantiscono un'efficiente trasmissione della potenza, che si trasforma in accelerazioni pronte e puntuali, e una silenziosità senza pari.

CODICE MITSUBOSHI	MODELLO	RIF. ORIGINALE	TIPO**	DIMENSIONI LU x LA x A x H
	G9002000 Aprilia Atlantic 400/500 03-; Scarabeo 400/500 03-; Gilera Nexus 500 03-; Piaggio Beverly 400/500 02-; X9 500 03-05; X8 400 06-; MP3 400 07-; Peugeot Geopolis/Satelis 400/500 07-	<i>PI.832738; AP.AP8560188</i>	DD	1036-28.2-28-14
	G9002100 Aprilia Atlantic 200 03-05; Gilera Runner VXR 200 02-04; Malaguti Madison 180/200 01-04; Phantom Max 200 03-04; Piaggio Hexagon 180 00-02; X9 180 00-03; Liberty RST 200 04-; Vespa GT 200 03-06; X8 200 04-06; X9 200 02-05	<i>PI.822623--> 833578--> 840908</i>	DD	827-22-28-13
	G9002300 Aprilia Atlantic 125 03-06; Benelli Adiva 125/150 99-; Italjet Torpedo 125 02-; Peugeot Looxor 125/150 02-03; Piaggio Liberty/RST 00-; Vespa ET4/LX 125-150 99-; X7/X8/X9 125 01-; MP3 125 07-;	<i>PI.487170--> 832023--> 841213;</i>	TR	816-22.5-30-102
	G9002400 Gilera Runner FXR 180 97-02; Italjet Dragster 180 99-00; Piaggio Hexagon LXT 180 98-99	<i>PI.484497</i>	TR	836-21.5-30-102
	G9002500 Aprilia Sporcicity 125 04-07; Scarabeo 125 04-06; Piaggio Beverly/RST/Tourer 125 01-; Carnaby 125 07-	<i>PI.842009; AP842009--> AP8575042</i>	TR	937-22.5-30-102
	G9002600 Piaggio Vespa GTS 250 05-; X8 250 05-08; X-Evo 250 07-; X7 250 08-; Vespa GTS Super 300 08-; X9 Evo 250 04-06; MP3 250 06-	<i>PI.82941R</i>	DD	835-22.6-__-13
	G9002705 Suzuki AN 150 96-00	<i>SU.27601-20E10</i>	TR	756-20-30-8.5
	G9002800 Suzuki AY Katana 50 99-04; StreetMagic 98-00; Zillion 99-02	<i>SU.27601-06F01</i>	TR	785-18.4-30-8
	G9002900 Suzuki Burgman 250 98-06	<i>SU.27601-14F01/ 14F11</i>	TR	893-22.7-30-114
	G9003000 Suzuki AN Burgman 400 99-02	<i>SU.27601-15F03</i>	DD	947-24.4-28-14
	G9003100 Suzuki Burgman 125/150 02-06; Epicuro 125 98-02	<i>SU.27601-21F11</i>	TR	847-22.1-30-9.2
	G9003200 Suzuki AN Burgman 400 03-06	<i>SU.27601-15F10</i>	DD	947-24.4-__-15
	G9003300 Suzuki AN Burgman 400 07-	<i>SU.27601-05H00-000</i>	DD	1008-28-__-14.5
	G9003400 SYM Joymax 250 06-	<i>SY.1B01HMA01</i>	TR	924-24.4-_-10.5
	G9003500 Aprilia Scarabeo 50 93-05; SR 50 93-01; Benelli 491 50 98-; Pepe 50 99-; Betamotor Ark AC/LC 50 96-; Malaguti F12 Phantom 50 94-04; F15 Firefox 50 96-04; Ciak 50 99-; MBK Booster /NG 50 90-; Ovetto 50 97-05; Nitro 50 97-; Yamaha BW's 50 95-; Neo's 50 97-0	<i>AP.8206109; YA.3AA-17641-00; MA.71700300</i>	TR	751-16.5-30-8
	G9003600 Aprilia Sonic 50 AC/LC 98-; Malaguti F10 94-; MBK Forte 50 95-99; Yamaha Breeze 50 94-99	<i>YA.3WF-17641-00; AP.8206818</i>	TR	797-16.6-30-8
	G9003700 Yamaha Majesty 250 96-98	<i>YA.5CG-17641-00</i>	TR	871-23-28-10.6
	G9003800 Aprilia Leonardo/ST 250 99-04; Benelli Velvet 250 99-03; Italjet Jupiter 250 01-03; Malaguti Madison 250 99-01; MBK Skyliner 250 00-03; Yamaha Majesty 250 00-06	<i>AP.AP8122639; MA.91700200; BE.R16040171A0</i>	TR	871-23-28-11.4
	G9003900 MBK Kilibre 300 03-05; Yamaha X-Max 250 R 05-; Versity 300 04-05; VP X-City 250 07-	<i>YA.5SE-E7641-00; MA.71701100; MB.5SE-E7641</i>	TR	1006-23-28-11.4
	G9004000 Yamaha NXC Cygnus X 125 04-	<i>YA.5ML-17641-00</i>	TR	796-22-__-9.5
	G9004100 Malaguti Madison/R 125/150 99-04; Italjet Jupiter; Millennium 125/150 99-02; MBK Skyliner 125/150 98-02; Yamaha Majesty 125/150 98-02; Benelli Velevev 125/150 00-02	<i>MA.71700700; IT.4871700700; YA.5DS-17641-00</i>	TR	832-22-28-9.3
	G9004200 Yamaha Majesty 180 03-06; MBK Skyliner 180 03-06	<i>YA.5XM-E7641-00</i>	KE	832-22-__-9.5
	G9004300 Yamaha X-Max/X-City 125 06-	<i>YA.1B9E76410000</i>	TR	918-22-__-9.5
	G9004400 Yamaha T-Max 500 01-03	<i>YA.5GJ-17641-00</i>	DD	892-32-28-14.7
	G9004500 Yamaha T-Max 500 04-07; T-Max 500 08-11	<i>YA.5VU-17641-00</i>	DD	892-32.2-__-15
	G9004600 Yamaha Majesty 400 04-06	<i>YA.5RU-17641-00</i>	DD	913-30-__-15

* di primo equipaggiamento

** TR = Tradizionali KE = Kevlar DD = Doppia dentatura RV = Rulli variatore

CODICE MITSUBOSHI	MODELLO	RIF. ORIGINALE	TIPO**	DIMENSIONI LU x LA x A x H
 G9004700	Suzuki Katana 50 05-06; Aprilia 50 Habana 99-03; Scarabeo Di-Tech 50 01-07; SR 50 01-03/Di-Tech	<i>SU.27601-02EA0; AP.2MCA000014</i>	TR	785-18.4-30-8
 G9004800	Gilera Typhoon 50 94-; Piaggio Free 50 92-02; NRG 50 94-98; NTT 50 95-96	<i>PI.430728</i>	TR	804-17.5-30-8
 G9004900	Piaggio Vespa ET2/ET4/LX 2T/LX 4T 97-; Zip 50 2T/4T/SP 00-	<i>PI.478954-→ 82645R</i>	TR	736-18.3-30-8
 G9005000	Piaggio Beverly 200; Carnaby 200; Aprilia Sportcity 200; Scarabeo 200	<i>PI.828043-→ 832272-→ 834151-→ 842011</i>	DD	941-22.0-28-12
 G9005100	Suzuki Burgman 125 07-	<i>SU.27601-03H00</i>	TR	847-22.4-__-9.5
 G9005200	Suzuki Burgman 200 07-	<i>SU.27601-14F20</i>	TR	883-22.6-_-11.5
 G9005300	Yamaha Majesty 400 07-08	<i>YA.5RU-17641-10</i>	DD	931-30.0-29-15
 G9005400	Aprilia Scarabeo Light 125/200 07-	<i>AP.AP2MCA000860-→ 856026</i>	TR	854-22.2-_-10.5
 G9005500	Piaggio Beverly RST 250; Aprilia Sportcity 250/30006-; Scarabeo 250 04-;	<i>PI.B013360 ex 841851 ex AP8577059</i>	TR	954-22.6-_-13
 G9005600	Kymco Xciting i 250 06-	<i>KY.00127086/ 23100-LDF2-9000</i>	TR	1003-23.9-_-105
 G9005900	Yamaha YP Majesty 400 09-	<i>YA.34B-17641-00</i>	TR	931-30.1-28-147
 G9006000	Kymco Agilty 125 R12/R16 06-; Movie 150 06-; People/S 125 99-03; Malaguti Ciak/Master 125/150 00-06	<i>KY.00127541; MA.51700600</i>	TR	797-20.1-_-11
 G9006100	Kymco Xciting 300 i 08-; Xciting 300 i R 08-09	<i>KY.00123195</i>	TR	1001-23.7-_-11
 G9006200	Honda SH 50 87-95	<i>HO.23100-GJ3-932</i>	TR	859-14.9-30-8
 G9006500	Honda Foresight 250 97-05; Jazz 250 00-06; Peugeot SV 250 01-05; Piaggio X9 250 00-01	<i>HO.23100-KTB-003; PI.496304; PE.754984</i>	TR	951-24-_-10.5
 G9006600	Aprilia Leonardo 125/150 95-03; Scarabeo 125/150/200 99-03; Betamotor Eikon 125/150 99-02; BMW C1 125/200 01-; Kymco Dink/Classic 125/150 97-; B&W 125/150 99-04; Malaguti Ciak 125-150 01-; F18 Warrior 125/150 00-02	<i>AP.AP0280102; KY.00127985; MA.51700300</i>	KE	813-19.1-_-10.5
 G9006700	Suzuki Katana 50 97-98 03-04 versione AC	<i>SU.27601-06F01</i>	TR	779-16.9-30-8
 G9006800	Honda SH 125 01-; @ 125 01-06; Pantheon 125 03-; Dylan 125 01-05; PS 125 06-; S-Wing 125 07-	<i>HO.23100-KGF-901</i>	TR	919-22.5-_-10.5
 G9006900	Piaggio Quartz 50 92-96; Sfera 50 94-97; Vespa ET2 50 carb. 97-05; Zip 50 93-99; Zip SP 96-00	<i>PI.431190</i>	TR	724-17.5-30-8
 G9007000	Yamaha Giggie 50 08-08; Daelim Cordi 50; Tapo 50	<i>YA.3B3E76410000</i>	TR	805-17.9-_-8.5
 G9007200	Suzuki UX Sixteen 125 08-	<i>SU.27601-20H00-000</i>	TR	937-22.7-_-9
 G9007400	Suzuki UX Sixteen 150 08-11	<i>SU.27601-20H60-000</i>	TR	928-22.3-_-10.5
 G9007600	Hyosung SD/SB 50 00-	<i>HY.27601HB1100</i>	TR	668-16.5-_-8
 G9007700	Hyosung SF 50 00-	<i>HY.27601HG2600</i>	TR	722-16.5-_-8
 G9007800	Hyosung Exceed MS1 125 05-	<i>HY.27601HF4500</i>	TR	765-18.9-_-9
 G9007900	Hyosung MS3 125 07-	<i>HY.27601HP7600</i>	TR	824-20.5-_-9.5
 G9008000	Hyosung MS3 250 07-	<i>HY.27601HP8800</i>	TR	881-25.2-_-15
G9008100	Kymco Downtown 125 09-; People GTi 125 10-	<i>KY.00123267</i>	KE	884-20.7-32-9.7
G9008200	Kymco Downtown 350 15-; Downtown 300 09-11; People GTi 300 10-14; K-Xct 300 12-14; Kawasaki J300 14-	<i>KY.00123375/ 00123257; KA.59011Y004</i>	KE	1004-25.2-30147
G9008300	Suzuki Burgman 200 08-	<i>SU.27601-14F30</i>	KE	883-22.6-28-114



* di primo equipaggiamento

** TR = Tradizionali KE = Kevlar DD = Doppia dentatura RV = Rulli variatore

CODICE MITSUBOSHI	MODELLO	RIF. ORIGINALE	TIPO**	DIMENSIONI LU x LA x A x H
 G9008400	SYM Citycom 300 08-12	<i>SY.1B01LEA01</i>	KE	1002-24.0
 G9008500	Yamaha Neo's 4T 09-	<i>YA.5C3E76410000</i>	TR	805-17.9-30-7.5
 G9008600	Kymco Downtown/People GTi 200 10-10; People GTi 200 14-	<i>KY.00123279/ 23100-LGF9-E0D</i>	TR	990-23-__-10
 G9008700	Yamaha XP T-Max 530 12-	<i>YA.59CW46240000</i>	TR	
 G9008800	Peugeot Satelis 125 06-11; Citystar 125 11-12; Sat RS 06-11	<i>PE.771534/ 770277</i>	KE	836-22.3-10
 G9009100	Kymco MXER 125 02-03; MXU 150 02-06	<i>KY.23100-LLB1-900/ 00106066/ 00106046</i>	KE	823-18.7
 G9009800	Yamaha Vity 125 08-10	<i>YA.5NWE764100</i>	KE	774-21.6-30-8.3
 G9009900	Yamaha YW BW's 125 10-12	<i>YA.5S9E76410000</i>	KE	809-22
 G9010003	Hyosung 90/100 TE/EZ-M 05-08	<i>HY.27601-HE7-100</i>	TR	691-18.1
 G9010004	Kymco MXU 700i 13-; MXU 500 05-06; UXV 500 08-10; MXU 500IRS 10-10	<i>KY.00127081</i>	TR	934-34.1
 G9010005	SYM Quad Lander /S 250/300 06-08; TGB 250/325 Target/Blade 07-11	<i>SY.1B01RB101; TG.923265</i>	TR	787-24
 G9010006	Yamaha Quad 350 YFM Grizzly/Wolverine 07-08; YFM Bruin 350 04-04	<i>YA.5UH176410100/ 5UH176410000</i>	TR	854-29.6
 G9010007	Yamaha Quad YFM Grizzly 450 04-11; YFM Kodiak 400 02-04	<i>YA.5GH176411000</i>	TR	876-30.7
 G9010008	Yamaha Quad YFM Wolverine 450 07-10	<i>YA.3C2176410000</i>	TR	876-30.7
 G9010009	Yamaha Quad YFM Grizzly 700 07-12	<i>YA.3B4176410000</i>	TR	944-33.2
 G9010011	Yamaha Vity 125 11-11	<i>YA.4KLE76410000</i>	TR	774-21.6-30-8.3
 G9010012	Keeway Matrix 125/150 06-08; Focus 125/150 06-06; F-Act 125/150 07-08; Arn 125/150 06-08	<i>KE.24160J05F000</i>	TR	828-20.1
 G9010013	Linhai 520/550 EFI	<i>LI.70107</i>	TR	1028-31.6
 G9010014	CF Moto 500/700 ATV/UTV/X-Lander	<i>CF.CF188-055000</i>	TR	939-36.7
 G9010019	Kymco MXU 400 08-08; Maxxer 450i 10-10	<i>KY.00123198</i>	TR	846-29-28-14.9
 G9010300	Piaggio X10 350 12-; Beverly 350 Sport Touring 11-	<i>PI.83025R</i>	KE	1100-25-15-__
 G9010500	BMW C650GT/ C600 Sport 12-	<i>BM.24827729767</i>	KE	894-32.4-28-269
 G9010600	Kymco Myroad 700i 11-	<i>KY.00123342/ 23100KKE5E00</i>	KE	963-26.2-30-167
 G9010700	SYM Jet V 125 10-13	<i>SY.1B01H6T01</i>	KE	773-20-32-9.7
 G9010800	Yamaha HW Xenter 125/150 12-; Majesty S 125 14-	<i>YA.52SE76410000</i>	KE	950-23.5-31-105
 G9010900	Kymco Xciting 400i 13-	<i>KY.00123429/ 23100-LFK5-E00</i>	KE	1016-30.0
 G9011000	Kymco G-Dink 300i 12-	<i>KY.00123377/ 23100-LHG7-E00</i>	KE	907-23.6
 G9011100	Kymco G-Dink 125i 12-	<i>KY.00123383/ 23100-LHG8-E00</i>	KE	907-19.4
 G9011200	Yamaha YP X-Max 400 13-	<i>YA.1SDE76410000</i>	KE	931-30.1
 G9011300	Honda NSS Forza 300 13-14	<i>HO.23100-K04-931</i>	KE	1023-26.7
 G9011600	Peugeot Satelis/MX/Metropolis 400 13-	<i>PE.781317/ 786232</i>	KE	
 G9011700	Piaggio Liberty 4T 125/150 07-15; X7/Evo 125 07-12; X8 125 04-05; X9/Evolution 125 03-07; Vespa 125/150 LX/LX 4T/LXV 05-11	<i>PI.487170--> 832023--> 841213</i>	KE	812-22.5-__-102
 G9011800	Honda SH i 300 07-15; NSS Forza 250 15-	<i>HO.23100-KTW-901</i>	KE	1030-26.2-13.3













* di primo equipaggiamento

** TR = Tradizionali KE = Kevlar DD = Doppia dentatura RV = Rulli variatore

CODICE MITSUBOSHI	MODELLO	RIF. ORIGINALE	TIPO**	DIMENSIONI LU x LA x A x H
 G9011900	Gilera GP 800 07-11; Aprilia SRV 850 12-14; Mana 850 07-11; Mana GT 850 09-13	<i>PI.845010</i>	KE	947-32.8
 G9012000	Piaggio Beverly Cruiser 500 07-12; MP3 500 11-; X10 500 12-14; Gilera Fuoco 500 07-14; Nexus 500 06-07; Aprilia ScarabeoLight 500 06-08; Scarabeo Light 400 06-08	<i>PI.849090</i>	KE	1060-16-22
 G9012100	Herkules - ATV	<i>HE.46016040A</i>	KE	

* di primo equipaggiamento

** TR = Tradizionali KE = Kevlar DD = Doppia dentatura RV = Rulli variatore

CODICE ALTRO	MODELLO	RIF. ORIGINALE	TIPO**	DIMENSIONI LU x LA x A x H
 G1000012	Piaggio Ape 220 TM P602/P703 82-05; Ape 220 MP P501/P601 78-96; Ape Car 220 78-85	PI.113256	TR	
 G1000031	Piaggio Ciao 50 80-04 senza variatore	PI.1029052	TR	
 G1000032	Piaggio Ciao 50 80-04 con variatore	PI.288486 ex 102906	TR	288486-102906
 G1000053	Piaggio Grillo 50 mod.senza variatore	PI.285643	TR	
 G1000068	Piaggio Boss;SI;Boxer mod.con variatore	PI.430329/ 122192	TR	
 G1000069	Piaggio SI 50 79-99; Boxer 50 mod.senza variatore	PI.124593	TR	
 G1000070	Piaggio Bravo Var. 73-81; SuperBravo Var. 85-91 mod.con variatore	PI.1309372-→ 288493	TR	
 G1000077	Piaggio Bravo 73-81 mod.senza variatore	PI.1309382	TR	07200-P
 G1000080	Gilera Runner 50 97-; Typhoon 50 94-; Piaggio NRG/Power 50 94-; Liberty/RST 2T 50 97-; Vespa ET2/LX 2T 50 97-; Zip/SP 50 92-	PI.286162	TR	SR-3050-P
 G1000087	Piaggio Hexagon 125/150/180 94-99; Skipper/LX 125/150 94-99; Gilera Runner 125/180 97-02; Typhoon X-XR 125 95-00	PI.431370	TR	
 G1000805	Piaggio Vespa ET2 ie 50 97-00	PI.480341	TR	
 G5040636	Gilera Runner 50 97-; Typhoon 50 94-; Piaggio NRG/Power 50 94-; Liberty/RST 2T 50 97-; Vespa ET2/LX 2T 50 97-; Zip/SP 50 92-	PI.286162	TR	

* di primo equipaggiamento

** TR = Tradizionali KE = Kevlar DD = Doppia dentatura RV = Rulli variatore

Vertical column of horizontal dotted lines for notes on the left side of the page.

Vertical column of horizontal dotted lines for notes on the right side of the page.

TRASMISSIONI SCOOTER

APPLICAZIONI CINGHIE E RULLI

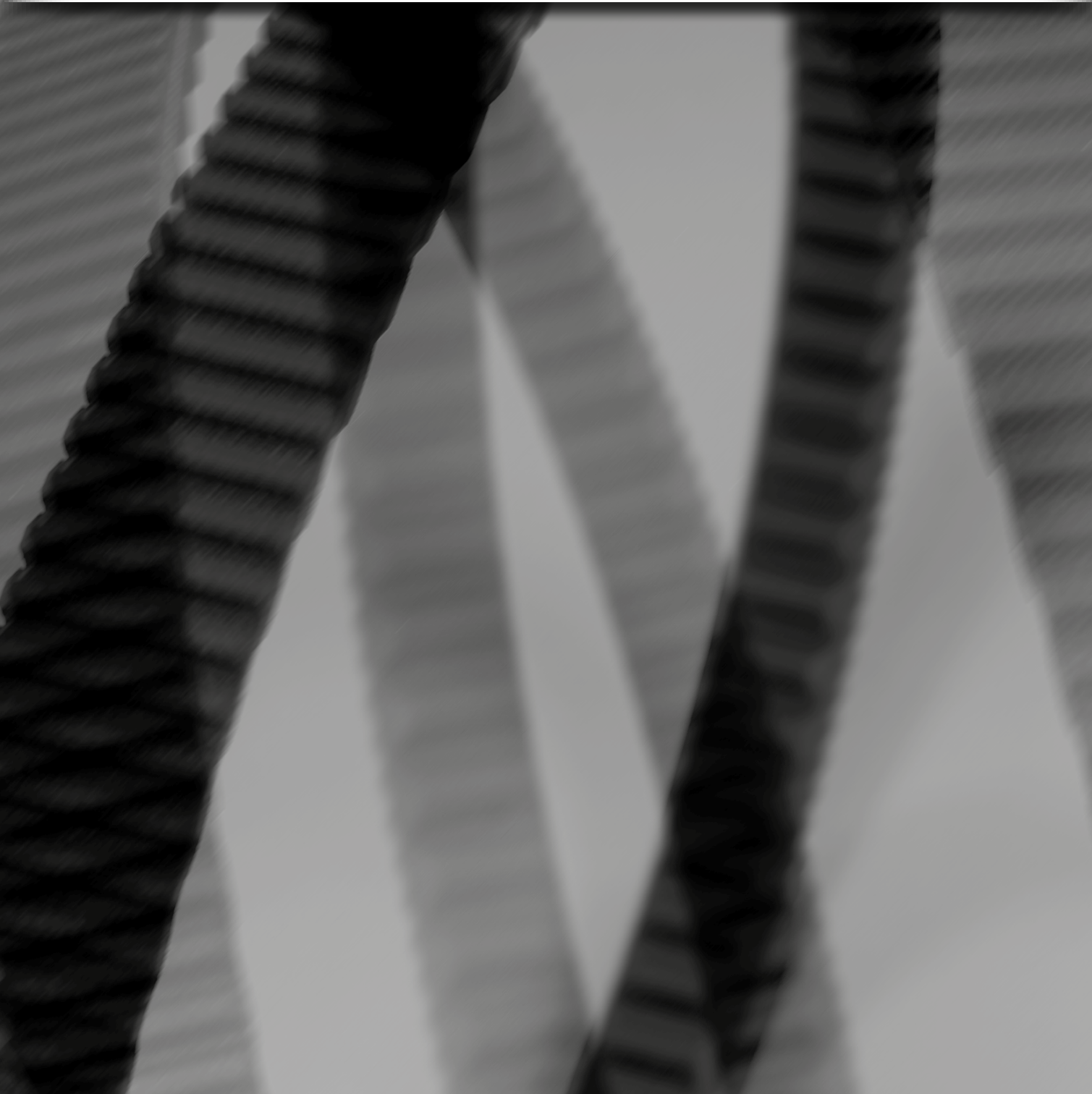



DA	A	RIF. ORIGINALE	BANDO	MITSUBOSHI	ALTRO	TIPO**	NOTE	VEDI P.
ADIVA								
ADIVA 125 CC AD ADIVA 125								
09	11		G8009131 *			TR		M8
ADIVA 125 CC AR ADIVA 125								
09	11		G8009131 *			TR		M8
ADIVA 200 CC AD ADIVA 200								
09	11		G8009300			TR		M9
ADIVA 200 CC AR ADIVA 200								
09	11		G8009300			TR		M9
ADLY								
ADLY 50 CC JET E1 50								
97	05		G8008780			TR		M8
ADLY 50 CC PANTHER 2T 50								
08			G8008780			TR		M8
ADLY 50 CC V ATV 2T 50								
			G8008780			TR		M8
ADLY 50 CC VG ATV 2T 50								
			G8008780			TR		M8
ADLY 50 CC VS ATV 2T 50								
			G8008780			TR		M8
ADLY 280 CC CANYON QUAD 280								
07			G8008461			TR		M7
ADLY 280 CC HURRICANE QUAD 280								
07			G8008461			TR		M7
ADLY 280 CC HURRICANE QUAD S 280								
07			G8008461			TR		M7
ADLY 320 CC CANYON QUAD 320								
07			G8008461			TR		M7
ADLY 320 CC HURRICANE QUAD 320								
07			G8008461			TR		M7
ADLY 320 CC HURRICANE QUAD S 320								
07			G8008461			TR		M7
AEON								
AEON 350 CC ELITE 350								
12	13		G8056090			DD		M9

AEON

350 CC

ELITE 350

TRASMISSIONI SCOOTER

* di primo equipaggiamento

** TR = Tradizionali KE = Kevlar DD = Doppia dentatura RV = Rulli variatore

AEON

350 CC

URBAN | 350

DA	A	RIF. ORIGINALE	BANDO	MITSUBOSHI	ALTRO	TIPO**	NOTE	VEDI P.
AEON 350 CC URBAN 350								
11	13		G8056090			DD		M9
APRILIA								
APRILIA 50 CC AMICO 50								
92	95	AP8206109		G9003500 *		TR		M21
APRILIA 50 CC AMICO 50								
			G8007380			TR		M5
96	98	AP8206109		G9003500 *		TR		M21
			G8007380			TR		M5
APRILIA 50 CC AREA 51 50								
98	00	AP8206109		G9003500 *		TR		M21
			G8007380			TR		M5
APRILIA 50 CC GULLIVER 50								
95	98	AP8206109		G9003500 *		TR		M21
			G8007380			TR		M5
APRILIA 50 CC HABANA 50								
99	03	AP2MCA000014		G9004700		TR		M22
			G8007740			TR		M5
APRILIA 50 CC HABANA CUSTOM 50								
99	03	AP2MCA000014		G9004700		TR		M22
			G8007740			TR		M5
APRILIA 50 CC MOJITO CUSTOM 2T 50								
04	10	286162			G5040636 *	TR	pompa olio - motore Piaggio	M25
		CM1102025	G71901550756			RV	Motore Piaggio	M14
			G71901550656			RV	Motore Piaggio	M15
			G71901550606			RV	Motore Piaggio. Alleggeriti	M14
APRILIA 50 CC RALLY 50								
96	99		G71501200656			RV		M11
APRILIA 50 CC RALLY AC 50								
95	03	AP8206109		G9003500 *		TR		M21
			G8007380			TR		M5
APRILIA 50 CC RALLY LC 50								
96	99	AP8206109		G9003500 *		TR		M21
			G8007380			TR		M5
APRILIA 50 CC SCARABEO 2T 50								
10	12	82712R		G9001300 *		TR	Euro 2	M20
			G8008180			TR	Euro 2	M7
14		82712R		G9001300 *		TR		M20
			G8008180			TR		M7

* di primo equipaggiamento

** TR = Tradizionali KE = Kevlar DD = Doppia dentatura RV = Rulli variatore

DA	A	RIF. ORIGINALE	BANDO	MITSUBOSHI	ALTRO	TIPO**	NOTE	VEDI P.
APRILIA 50 CC SCARABEO 2T NET 50								
09	10	286162			G5040636 *	TR	pompa olio	M25
		82712R		G9001300 *		TR		M20
			G8008180			TR		M7
APRILIA 50 CC SCARABEO 4T 4V 50								
10	12	82712R		G9001300 *		TR		M20
			G8008180			TR		M7
14		82712R		G9001300 *		TR		M20
			G8008180			TR		M7
APRILIA 50 CC SCARABEO 4T 4V NET 50								
09	10	82712R		G9001300 *		TR		M20
			G8008180			TR		M7
APRILIA 50 CC SCARABEO 4T 50								
02	06	82712R		G9001300 *		TR		M20
			G8008180			TR		M7
APRILIA 50 CC SCARABEO 4T RST 50								
06	09	CM1102035	G71901550536			RV	Iniezione	M13
		82712R		G9001300 *		TR		M20
			G8008180			TR		M7
APRILIA 50 CC SCARABEO 50								
10	12	286162			G5040636 *	TR	pompa olio - motore Piaggio	M25
93	97	AP8206109		G9003500 *		TR		M21
			G8007380			TR		M5
98	05	AP8206109		G9003500 *		TR		M21
			G8007380			TR		M5
APRILIA 50 CC SCARABEO DI-TECH 50								
01	04	AP2MCA000014		G9004700 *		TR		M22
			G8007740			TR		M5
APRILIA 50 CC SCARABEO QUATTRO 50								
09	09	CM1102035	G71901550536			RV	Iniezione	M13
		82712R		G9001300 *		TR		M20
			G8008180			TR		M7
APRILIA 50 CC SCARABEO STREET 50								
05	06	286162			G5040636 *	TR	pompa olio	M25
		82712R		G9001300 *		TR		M20
			G8008180			TR		M7
APRILIA 50 CC SCARABEO STREET RST 50								
06	09	286162			G5040636 *	TR	pompa olio	M25
		CM1102015	G71901550756			RV		M14
			G71901550656			RV		M15
			G71901550606			RV	Alleggeriti	M14

APRILIA

50 CC

SCARABEO STREET RST 50

TRASMISSIONI SCOOTER

* di primo equipaggiamento

** TR = Tradizionali KE = Kevlar DD = Doppia dentatura RV = Rulli variatore

DA	A	RIF. ORIGINALE	BANDO	mitsubishi	ALTRO	TIPO**	NOTE	VEDI P.
		82712R		G9001300 *		TR		M20
			G8008180			TR		M7

APRILIA | 50 CC | SONIC 50

98	08	AP8206818		G9003600 *		TR		M21
			G8007820			TR	Versione AC	M5

APRILIA | 50 CC | SONIC GP 50

98	08	AP8206818		G9003600 *		TR		M21
			G8007820			TR		M5

APRILIA | 50 CC | SPORT CITY ONE 2T 50

08	11	286162			G5040636 *	TR	pompa olio	M25
		CM1102015	G71901550756			RV		M14
			G71901550656			RV		M15
			G71901550606			RV	Alleggeriti	M14
		82712R		G9001300 *		TR		M20
			G8008180			TR		M7

APRILIA | 50 CC | SPORT CITY ONE 4T 50

08	10	CM1102025	G71901550756			RV		M14
			G71901550656			RV		M15
			G71901550606			RV	Alleggeriti	M14
		82712R		G9001300 *		TR		M20
			G8008180			TR		M7

APRILIA | 50 CC | SR 50

14		833982	G8007880 *			TR	Iniezione e carburatore	M6
93	96	AP8206109		G9003500 *		TR	Versione AC	M21
			G8007380			TR	Versione AC	M5

APRILIA | 50 CC | SR CARB. 50

01	03	AP2MCA000014		G9004700 *		TR		M22
			G8007740			TR		M5

APRILIA | 50 CC | SR DI-TECH 50

00	04	AP2MCA000014		G9004700 *		TR		M22
			G8007740			TR		M5

APRILIA | 50 CC | SR MOTARD 50

12	13	286162			G5040636 *	TR	pompa olio	M25
		82712R		G9001300 *		TR		M20
			G8008180			TR		M7

APRILIA | 50 CC | SR R 50

04	09	286162			G5040636 *	TR	pompa olio	M25
		AP8515110/436864		G9001100 *		TR		M20
			G8007900			TR		M6
		833982	G8007880 *			TR		M6
		CM1102025	G71901550756			RV	Carburatore	M14
			G71901550656			RV	Carburatore	M15
			G71901550606			RV	Carburatore. Alleggeriti	M14

* di primo equipaggiamento

** TR = Tradizionali KE = Kevlar DD = Doppia dentatura RV = Rulli variatore

DA	A	RIF. ORIGINALE	BANDO	MITSUBOSHI	ALTRO	TIPO**	NOTE	VEDI P.
		CM1102035	G71901550536			RV	Iniezione	M13

APRILIA | 50 CC | SR R FACTORY 50

04	09	286162			G5040636 *	TR	pompa olio	M25
		833982	G8007880 *			TR		M6
		CM1102025	G71901550756			RV	Carburatore	M14
			G71901550656			RV	Carburatore	M15
			G71901550606			RV	Carburatore. Alleggeriti	M14
		CM1102035	G71901550536			RV	Iniezione	M13

APRILIA | 50 CC | SR STEALTH 50

97	00	AP8206109		G9003500 *		TR		M21
			G8007380			TR		M5

APRILIA | 50 CC | SR STREET 50

03	12	286162			G5040636 *	TR	pompa olio	M25
		833982	G8007880 *			TR		M6
		CM1102025	G71901550756			RV	Carburatore	M14
			G71901550656			RV	Carburatore	M15
			G71901550606			RV	Carburatore. Alleggeriti	M14
		CM1102035	G71901550536			RV	Iniezione	M13
		AP8515110		G9001100 *		TR		M20
			G8007900				TR	

APRILIA | 50 CC | SR WWW 50

97	01	AP8206109		G9003500 *		TR		M21
			G8007380			TR		M5

APRILIA | 100 CC | SCARABEO 2T 100

00	00	AP8510802		G9000100 *		TR		M20
			G8007581			TR		M5

APRILIA | 100 CC | SCARABEO 4T 100

01	05	AP8551053--->82646R		G9000200 *		TR		M20
		AP8551053--->82646R	G8008090			KE		M6
10	12	AP8551053--->82646R		G9000200 *		TR		M20
		AP8551053--->82646R	G8008090			KE		M6
14	14	AP8551053--->82646R	G8008090			KE		M6

APRILIA | 100 CC | SCARABEO 4T NET 100

09	09	AP8551053--->82646R		G9000200 *		TR		M20
		AP8551053--->82646R	G8008090			KE		M6
10	10	AP8551053--->82646R		G9000200 *		TR	Euro 3	M20
		AP8551053--->82646R	G8008090			KE		M6

APRILIA | 100 CC | SCARABEO 4T RST 100

06	09	AP8551053--->82646R		G9000200 *		TR		M20
		AP8551053--->82646R	G8008090			KE		M6

APRILIA | 125 CC | ATLANTIC 125

03	05	487170->832023->841213		G9002300 *		TR	Mot.Leader	M21
				G9011700 *		KE	Mot.Leader	M23

* di primo equipaggiamento

** TR = Tradizionali KE = Kevlar DD = Doppia dentatura RV = Rulli variatore

DA	A	RIF. ORIGINALE	BANDO	MITSUBOSHI	ALTRO	TIPO**	NOTE	VEDI P.
		AP8580261 ---> 843963		G9002600		DD		M21
			G8008040			DD		M6
		832023--->AP8580247--->841213	G8007930			KE	Mot.Leader	M6
		8577051/842870	G72091701156			RV		M17
06	12	487170-->832023-->841213		G9002300 *		TR	Mot.Leader	M21
				G9011700 *		KE	Mot.Leader	M23
		AP8580261 ---> 843963		G9002600		DD		M21
			G8008040			DD		M6
		832023--->AP8580247--->841213	G8007930			KE	Mot.Leader	M6
		CM1038045	G71901700756			RV		M14

APRILIA | 125 CC | HABANA 125

99	02	8550363	G8008380			TR		M7
		AP8550363		G9001800 *		TR		M20

APRILIA | 125 CC | HABANA CUSTOM 125

99	02	8550363	G8008380			TR		M7
		AP8550363		G9001800 *		TR		M20

APRILIA | 125 CC | LEONARDO 125

96	98	AP0280102		G9006600		KE		M22
				G8007993 *		KE		M6
99	01	AP0280102		G9006600		KE		M22
				G8007993 *		KE		M6

APRILIA | 125 CC | LEONARDO ST 125

02	04	AP0280100-->AP0280102		G9006600		KE		M22
				G8007993 *		KE		M6

APRILIA | 125 CC | MOJITO 125

03	08	487170-->832023-->841213		G9002300 *		TR	Mot.Leader	M21
				G9011700 *		KE	Mot.Leader	M23
		CM1038035	G71901700856			RV		M15

APRILIA | 125 CC | SCARABEO (MOT.PIAGGIO) 125

04	06	842009-->AP8575042		G9002500 *		TR		M21
			G8009180			KE		M9
		8577051/842870	G72091701156			RV		M17

APRILIA | 125 CC | SCARABEO (MOT.ROTAX) 125

99	03	AP0280102		G9006600		KE		M22
				G8007993 *		KE		M6

APRILIA | 125 CC | SCARABEO IE 125

09	10	CM1038035	G71901700856			RV		M15
----	----	-----------	--------------	--	--	----	--	-----

APRILIA | 125 CC | SCARABEO LIGHT 125

07	08	CM1038035	G71901700856			RV	Motore cinese	M15
		856026 / AP2MCA000860		G9005400 *		TR	Motore cinese	M22
			G8008360			TR		M7
09	10	856026 / AP2MCA000860	G8008360			TR		M7
	12	CM1038045	G71901700756			RV	Motore cinese	M14

* di primo equipaggiamento

** TR = Tradizionali KE = Kevlar DD = Doppia dentatura RV = Rulli variatore

DA	A	RIF. ORIGINALE	BANDO	MITSUBOSHI	ALTRO	TIPO**	NOTE	VEDI P.
		856026 / AP2MCA000860		G9005400 *		TR	Motore cinese	M22
11	12	856026 / AP2MCA000860	G8008360			TR		M7

APRILIA | 125 CC | SPORT CITY 125

04	07	842009-->AP8575042		G9002500 *		TR		M21
			G8009180			KE		M9
06	07	CM1038045	G71901700756			RV		M14

APRILIA | 125 CC | SPORT CITY CUBE 125

08		842009-->AP8575042		G9002500 *		TR		M21
			G8009180			KE		M9
	10	CM1038045	G71901700756			RV		M14
		4857135	G72091701076			RV		M17

APRILIA | 125 CC | SPORT CITY ONE 125

08	11	487170-->832023-->841213		G9002300 *		TR	Mot.Leader	M21
				G9011700 *		KE	Mot.Leader	M23
		832023-->AP8580247-->841213	G8007930			KE	Mot.Leader	M6
		CM1038035	G71901700856			RV		M15

APRILIA | 125 CC | SR 125

99	01	8550130		G9001200 *		TR		M20
			G8008120			TR		M6

APRILIA | 125 CC | SR MAX 125

11	14	487170-->832023-->841213		G9002300 *		TR	Mot.Leader	M21
				G9011700 *		KE	Mot.Leader	M23

APRILIA | 125 CC | SR MOTARD 125

12	14	487170-->832023-->841213		G9002300 *		TR	Mot.Leader	M21
				G9011700 *		KE	Mot.Leader	M23

APRILIA | 150 CC | LEONARDO 150

96	98	AP0280102		G9006600		KE		M22
			G8007993 *			KE		M6
99	01	AP0280102		G9006600		KE		M22
			G8007993 *			KE		M6

APRILIA | 150 CC | LEONARDO ST 150

02	04	AP0280100-->AP0280102		G9006600		KE		M22
			G8007993 *			KE		M6

APRILIA | 150 CC | MOJITO 150

03	07	CM1038015/8540093	G71901701006			RV		M15
----	----	-------------------	--------------	--	--	----	--	-----

APRILIA | 150 CC | SCARABEO (MOT.ROTAX) 150

99	03	AP0280102		G9006600		KE		M22
			G8007993 *			KE		M6

* di primo equipaggiamento

** TR = Tradizionali KE = Kevlar DD = Doppia dentatura RV = Rulli variatore

APRILIA

150 CC

SR 150

DA	A	RIF. ORIGINALE	BANDO	MITSUBOSHI	ALTRO	TIPO**	NOTE	VEDI P.
APRILIA 150 CC SR 150								
99	01	8550130		G9001200 *		TR		M20
			G8008120			TR		M6
APRILIA 200 CC ATLANTIC 200								
00	06	4857135	G72091701076			RV		M17
03	05	833578-→827639-→832623-→840908		G9002100 *		DD		M21
			G8046070			DD		M9
APRILIA 200 CC SCARABEO (MOT.PIAGGIO) 200								
04	04	AP842011		G9005000 *		DD		M22
APRILIA 200 CC SCARABEO (MOT.ROTAX) 200								
99	03	AP0280102		G9006600		KE		M22
			G8007993 *			KE		M6
APRILIA 200 CC SCARABEO LIGHT 200								
07	08	856026 / AP2MCA000860		G9005400 *		TR	Motore cinese	M22
			G8008360 *			TR	Motore cinese	M7
09	12	856026 / AP2MCA000860		G9005400 *		TR	Motore cinese	M22
			G8008360 *			TR	Motore cinese	M7
APRILIA 200 CC SPORT CITY 200								
04	07	AP8575041-→842011		G9005000 *		DD		M22
06	08	4857135	G72091701076			RV		M17
APRILIA 200 CC SPORT CITY CUBE 200								
08		AP8575041-→842011		G9005000		DD		M22
APRILIA 250 CC ATLANTIC 250								
03	05	AP8580261 ---→ 843963		G9002600		DD		M21
			G8008040			DD		M6
06	08	AP8580261 ---→ 843963		G9002600		DD		M21
			G8008040			DD		M6
		849480	G72091701406			RV		M17
APRILIA 250 CC LEONARDO 250								
02	04	8122652	G72001201408			RV		M16
99	01	AP8122639		G9003800		TR		M21
			G8008530			KE		M8
		8122652	G72001201408			RV		M16
APRILIA 250 CC LEONARDO ST 250								
01	01	8122652	G72001201408			RV		M16
	04	AP8122639		G9003800		TR		M21
			G8008530			KE		M8
APRILIA 250 CC SCARABEO (MOT.PIAGGIO) 250								
05	06	B013360/AP8577059/841851		G9005500 *		TR		M22
			G8009500			DD		M9

* di primo equipaggiamento

** TR = Tradizionali KE = Kevlar DD = Doppia dentatura RV = Rulli variatore

DA	A	RIF. ORIGINALE	BANDO	MITSUBOSHI	ALTRO	TIPO**	NOTE	VEDI P.
APRILIA 250 CC SCARABEO LIGHT 250								
06	08	849480	G72091701406			RV		M17
APRILIA 250 CC SPORT CITY 250								
06	07	B013360/AP8577059/841851		G9005500 *		TR		M22
			G8009500			DD		M9
APRILIA 250 CC SPORT CITY CUBE 250								
08		B013360/AP8577059/841851		G9005500 *		TR		M22
			G8009500			DD		M9
10		849480	G72091701406			RV		M17
12		4857135	G72091701076			RV		M17
APRILIA 300 CC ATLANTIC 300								
10		82941R		G9002600		DD		M21
			G8008040			DD		M6
APRILIA 300 CC LEONARDO ST 300								
02	04	AP8122639		G9003800		TR		M21
			G8008530			KE		M8
APRILIA 300 CC SCARABEO (MOT.PIAGGIO) 300								
09	12	B013360/AP8577059/841851		G9005500 *		TR		M22
APRILIA 300 CC SCARABEO LIGHT 300								
09	10	849480	G72091701406			RV		M17
APRILIA 300 CC SPORT CITY CUBE 300								
08	10	B013360/AP8577059/841851		G9005500 *		TR		M22
			G8009500			DD		M9
APRILIA 300 CC SR MAX 300								
11		82941R		G9002600		DD		M21
			G8008040			DD		M6
APRILIA 400 CC ATLANTIC 400								
05	08	849914	G72501701858			RV		M18
APRILIA 400 CC ATLANTIC SPRINT 400								
05		832738	G8046080			DD		M9
08		832738; AP8560188		G9002000 *		DD		M21
APRILIA 400 CC SCARABEO 400								
06	08	849914	G72501701858			RV		M18
APRILIA 400 CC SCARABEO LIGHT 400								
06	08	832738	G8046080			DD		M9
		849090		G9012000 *		KE		M24
		832738; AP8560188		G9002000 *		DD		M21

* di primo equipaggiamento

** TR = Tradizionali KE = Kevlar DD = Doppia dentatura RV = Rulli variatore

APRILIA

500 CC

ATLANTIC 500

DA	A	RIF. ORIGINALE	BANDO	MITSUBOSHI	ALTRO	TIPO**	NOTE	VEDI P.
APRILIA 500 CC ATLANTIC 500								
01	02	827826; AP8560070		G9001900 *		DD		M20
	04	827826	G8008270			DD		M7
		8312655	G72502202856			RV		M18
03	04	832738; AP8560188		G9002000 *		DD		M21

APRILIA 500 CC ATLANTIC SPRINT 500								
05	08	832738	G8046080			DD		M9
		830899	G72501702158			RV		M18
		832738; AP8560188		G9002000 *		DD		M21

APRILIA 500 CC SCARABEO 500								
03	05	832738	G8046080			DD		M9
		832738; AP8560188		G9002000 *		DD		M21

APRILIA 500 CC SCARABEO LIGHT 500								
06	08	832738		G9002000		DD		M21
			G8046080			DD		M9
		830899	G72501702158			RV		M18
		849090		G9012000 *		KE		M24

APRILIA 850 CC MANA 850								
07	11	845010		G9011900 *		KE		M24

APRILIA 850 CC MANA GT 850								
09	13	845010		G9011900 *		KE		M24

APRILIA 850 CC SRV 850								
12	14	845010		G9011900 *		KE		M24

ATALA

ATALA 50 CC SKEGGIA 50								
98		17.614.015.00 (127227)	G8007990			KE		M6

BENELLI

BENELLI 50 CC 491 50								
98	02	R16140011A0		G9003500 *		TR		M21

BENELLI 50 CC 491 50								
			G8007380			TR		M5

BENELLI 50 CC K2 AC 50								
98	99	R16140011A0		G9003500 *		TR		M21
			G8007380			TR		M5

BENELLI 50 CC K2 LC 50								
98	99	R16140011A0		G9003500 *		TR		M21
			G8007380			TR		M5

* di primo equipaggiamento

** TR = Tradizionali KE = Kevlar DD = Doppia dentatura RV = Rulli variatore

DA	A	RIF. ORIGINALE	BANDO	MITSUBOSHI	ALTRO	TIPO**	NOTE	VEDI P.
BENELLI 50 CC NAKED 50								
01		R16140011A0		G9003500 *		TR		M21
			G8007380			TR		M5
BENELLI 50 CC PEPE 2T 50								
10		R030424102000		G9003600		TR		M21
			G8007820			TR		M5
BENELLI 50 CC PEPE 50								
99	04	R16140011A0		G9003500 *		TR		M21
			G8007380			TR		M5
BENELLI 50 CC QUATTROVE X 50								
08	11	R030424102000	G8007820			TR		M5
BENELLI 125 CC ADIVA 125								
01		R13440941A0		G9002300 *		TR	Mot.Leader	M21
				G9011700 *		KE	Mot.Leader	M23
			G8007930			KE		M6
BENELLI 125 CC CAFFÈ NERO 125								
			G72001501206			RV		M16
BENELLI 125 CC CAFFÈ NERO 125								
11	12	R170089048000	G8009060 *			TR		M8
BENELLI 125 CC VELVET 125								
99		R16140631AQ		G9004100 *		TR		M21
			G8008140			TR		M7
BENELLI 125 CC VELVET TOURING 125								
99		R16140631AQ		G9004100 *		TR		M21
			G8008140			TR		M7
BENELLI 150 CC ADIVA 150								
99		R13440941A0		G9002300 *		TR	Mot.Leader	M21
				G9011700 *		KE	Mot.Leader	M23
			G8007930			KE		M6
BENELLI 150 CC CAFFÈ NERO 150								
11	12	R170089048000	G8009060 *			TR		M8
BENELLI 150 CC VELVET 150								
99		R16140631AQ		G9004100 *		TR		M21
			G8008140			TR		M7
BENELLI 150 CC VELVET TOURING 150								
99		R16140631AQ		G9004100 *		TR		M21
			G8008140			TR		M7

* di primo equipaggiamento

** TR = Tradizionali KE = Kevlar DD = Doppia dentatura RV = Rulli variatore

BENELLI

250 CC

VELVET 250

DA	A	RIF. ORIGINALE	BANDO	MITSUBOSHI	ALTRO	TIPO**	NOTE	VEDI P.
BENELLI 250 CC VELVET 250								
99	01	R16040171A0		G9003800 *		TR		M21
			G8008530			KE		M8
		R16040071A0	G72001201408			RV		M16

BENELLI 250 CC VELVET TOURING 250								
02	03	R16040171A0		G9003800 *		TR		M21
			G8008530			KE		M8
		R16040071A0	G72001201408			RV		M16

BENELLI 350 CC ZENZERO 350								
12	13		G8056090			DD		M9

BENELLI 400 CC VELVET 400								
02	04			G9000900 *		DD		M20

BETA

BETA 50 CC ARK AC 50								
96		330129		G9003500 *		TR		M21

BETA 50 CC ARK AC 50								
			G8007380			TR		M5

BETA 50 CC ARK LC 50								
96		330129		G9003500 *		TR		M21
			G8007380			TR		M5

BETA 50 CC CHRONO 50								
95	00	330129		G9003500 *		TR		M21
			G8007380			TR		M5

BETA 50 CC EIKON 50								
98	03	330129		G9003500 *		TR		M21
			G8007380			TR		M5

BETA 50 CC QUADRA 50								
95	99	330129		G9003500 *		TR		M21
			G8007380			TR		M5

BETA 50 CC TEMPO 50								
94	96	330129		G9003500 *		TR		M21
			G8007380			TR		M5

BETA 125 CC EIKON 125								
99	02	361075		G9006600 *		KE		M22
			G8007993 *			KE		M6

BETA 150 CC EIKON 150								
99	02	361075		G9006600 *		KE		M22
			G8007993 *			KE		M6

* di primo equipaggiamento

** TR = Tradizionali KE = Kevlar DD = Doppia dentatura RV = Rulli variatore

DA	A	RIF. ORIGINALE	BANDO	MITSUBOSHI	ALTRO	TIPO**	NOTE	VEDI P.
BMW								
BMW 125 CC C1 125								
99	03	11117653432		G9006600 *		KE		M22
BMW 125 CC C1 125								
			G8007993 *			KE		M6
BMW 200 CC C1 200								
00	03	11117653432		G9006600 *		KE		M22
			G8007993 *			KE		M6
BMW 650 CC C600 SPORT 650								
12		24827729767		G9010500 *		KE		M23
BMW 650 CC C650GT 650								
12		24827729767		G9010500 *		KE		M23
BS VILLA								
BS VILLA 50 CC GP DIO 50								
		23100-GZ0-000	G8007140 *			TR		M4
BS VILLA 50 CC SC 01 50								
		23100-GG2-750	G8006410 *			TR		M4
BS VILLA 50 CC SP DIO 50								
		23100-GG2-750	G8006410 *			TR		M4
CF MOTO								
CF MOTO 500 CC CF ATV 500								
		CF188-055000		G9010014 *		TR		M23
CF MOTO 500 CC CF UTV 500								
		CF188-055000		G9010014 *		TR		M23
CF MOTO 700 CC X-LANDER 700								
		CF188-055000		G9010014 *		TR		M23
DAELIM								
DAELIM 50 CC CORDI 50								
06			G8006540 *			TR		M4
DAELIM 50 CC E-FIVE 50								
02	03	23100-SE1-0000	G8007661			TR		M5
DAELIM 50 CC MESSAGE II 50								
99			G8006540 *			TR		M4
DAELIM 50 CC SE 50								
02	03	23100-SE1-0000	G8007661			TR		M5

* di primo equipaggiamento

** TR = Tradizionali KE = Kevlar DD = Doppia dentatura RV = Rulli variatore

DAELIM

50 CC

S-FIVE 50

DA	A	RIF. ORIGINALE	BANDO	DAELIM	MITSUBOSHI	ALTRO	TIPO**	NOTE	VEDI P.
DAELIM 50 CC S-FIVE 50									
01	03	23100-SE1-0000	G8007661				TR		M5
DAELIM 50 CC SJ 50									
01	03	23100-SE1-0000	G8007661				TR		M5
DAELIM 125 CC HISTORY 125									
01		23100SA10000		G9000300			TR		M20
			G8008490				TR		M7
DAELIM 125 CC NS 125									
98	98	23100SA10000		G9000300			TR		M20
			G8008490				TR		M7
DAELIM 125 CC NS II 125									
99	99	23100SA10000		G9000300			TR		M20
			G8008490				TR		M7
DAELIM 125 CC NS III OTELLO 125									
00	01	23100SA10000		G9000300			TR		M20
			G8008490				TR		M7
DAELIM 125 CC NS III OTELLO DLX 125									
02	03	23100SA10000		G9000300			TR		M20
			G8008490				TR		M7
DAELIM 125 CC NS III OTELLO ECO 125									
04	05	23100SA10000		G9000300			TR		M20
			G8008490				TR		M7
DAELIM 125 CC OTELLO 125									
99	06	23100SA10000		G9000300			TR		M20
			G8008490				TR		M7
DAELIM 125 CC S-1 OTELLO 125									
07	11	23100SA10000		G9000300			TR		M20
			G8008490				TR		M7
DAELIM 125 CC S2 FREEWING 125									
06		23100SA10000		G9000300			TR		M20
			G8008490				TR		M7
DAELIM 125 CC S-2 FREEWING 125									
		23100SA10000		G9000300			TR		M20
			G8008490				TR		M7
DAELIM 125 CC S-2 FREEWING FI 125									
09	11	23100SA10000		G9000300			TR		M20
			G8008490				TR		M7

* di primo equipaggiamento

** TR = Tradizionali KE = Kevlar DD = Doppia dentatura RV = Rulli variatore

DA	A	RIF. ORIGINALE	BANDO	MITSUBOSHI	ALTRO	TIPO**	NOTE	VEDI P.
DAELIM 125 CC SE OTELLO 125								
06		23100SA10000		G9000300		TR		M20
			G8008490			TR		M7
DAELIM 125 CC SG OTELLO 125								
04	05	23100SA10000		G9000300		TR		M20
			G8008490			TR		M7
DAELIM 125 CC SL HYSTORY 125								
01		23100SA10000		G9000300		TR		M20
			G8008490			TR		M7
DAELIM 250 CC SQ FREEWING S2 250								
06			G8008930 *			KE		M8
DEALIM								
DEALIM 125 CC S3 125								
		23100-SAB-000-M3	G8008830			TR		M8
DEALIM 125 CC SV 125								
		23100-SAB-000-M3	G8008830			TR		M8
DERBI								
DERBI 50 CC ATLANTIS 2T 50								
02		436864		G9001100 *		TR		M20
DERBI 50 CC ATLANTIS 2T 50								
			G8007900			TR		M6
05	05	CM1102035	G71901550536			RV		M13
DERBI 50 CC ATLANTIS 50								
04	06	842907		G9001600 *		TR		M20
			G8007410			TR		M5
07		842907		G9001600 *		TR		M20
			G8007410			TR		M5
DERBI 50 CC BOULEVARD 50								
09		842907		G9001600 *		TR		M20
			G8007410			TR		M5
DERBI 50 CC GP1 50								
01	03	436864		G9001100 *		TR		M20
			G8007900			TR		M6
		CM1102035	G71901550536			RV		M13
05	05	CM1102025	G71901550756			RV		M14
			G71901550656			RV		M15
			G71901550606			RV	Alleggeriti	M14
		CM1102035	G71901550536			RV	per mercato Svizzero	M13

* di primo equipaggiamento

** TR = Tradizionali KE = Kevlar DD = Doppia dentatura RV = Rulli variatore

DERBI

50 CC

GP1 EURO 250

DA	A	RIF. ORIGINALE	BANDO	MITSUBOSHI	ALTRO	TIPO**	NOTE	VEDI P.
DERBI 50 CC GP1 EURO 250								
05	07	436864		G9001100 *		TR		M20
			G8007900			TR		M6
DERBI 50 CC GP1 OPEN 50								
06	09	CM1102025	G71901550756			RV		M14
			G71901550656			RV		M15
			G71901550606			RV	Alleggeriti	M14
DERBI 50 CC GP1 REPLICA 50								
05	07	CM1102025	G71901550756			RV		M14
			G71901550656			RV		M15
			G71901550606			RV	Alleggeriti	M14
		CM1102035	G71901550536			RV	per mercato Svizzero	M13
DERBI 100 CC ATLANTIS 100								
04	06	829484		G9001700 *		TR		M20
			G8007450 *			TR		M5
DERBI 125 CC BOULEVARD 4T 125								
02	07	487170-→832023-→841213		G9002300 *		TR	Mot.Leader	M21
				G9011700 *		KE	Mot.Leader	M23
			G8007930			KE		M6
DERBI 125 CC GP1 125								
06	06	CM1038045	G71901700756			RV		M14
DERBI 150 CC BOULEVARD 150								
02	07	487170-→832023-→841213		G9002300 *		TR	Mot.Leader	M21
				G9011700 *		KE	Mot.Leader	M23
			G8007930			KE		M6
DERBI 200 CC BOULEVARD 200								
05	06	833578-→827639-→832623-→840908		G9002100 *		DD		M21
			G8046070			DD		M9
DERBI 250 CC GP1 250								
06	08	842870	G72091701156			RV		M17
DERBI 250 CC RAMBLA 250								
08	09		G8009500			DD		M9
GARELLI								
GARELLI 50 CC CAPRI 50								
06		GA03179	G8006690			TR		M4
GARELLI 50 CC CICLONE 50								
06		GA01162	G8006690			TR		M4

* di primo equipaggiamento

** TR = Tradizionali KE = Kevlar DD = Doppia dentatura RV = Rulli variatore

DA	A	RIF. ORIGINALE	BANDO	MITSUBOSHI	ALTRO	TIPO**	NOTE	VEDI P.
GARELLI 50 CC VIP 50								
06	06	GA02165		G9004800		TR		M22
			G8007920			TR		M6
GARELLI 125 CC CITY FOUR 125								
10	11	GA06715		G9006800 *		TR		M22
			G8007930 *			KE		M6
GARELLI 125 CC COMFORT 125								
07		GA05109IT	G8008350			TR		M7
GARELLI 125 CC FREELAND 125								
98	02		G8008121			TR		M6
GARELLI 125 CC JOKER 125								
98	02		G8008121			TR		M6
GARELLI 125 CC MOSQUITO 125								
07	07	GA06715		G9006800 *		TR		M22
			G8007930 *			KE		M6
GARELLI 125 CC NOI 125								
08	11	GA06715		G9006800 *		TR		M22
			G8007930 *			KE		M6
GARELLI 125 CC TIGER 125								
07		GA05109IT	G8008350			TR		M7
GARELLI 125 CC T-REX 125								
98	02		G8008121			TR		M6
GARELLI 125 CC XO 125								
09	12	GA06715		G9006800 *		TR		M22
			G8007930 *			KE		M6
GARELLI 150 CC CITY FOUR 150								
10	11	GA06715		G9006800 *		TR		M22
			G8007930 *			KE		M6
GARELLI 150 CC FREELAND 150								
98	02		G8008121			TR		M6
GARELLI 150 CC JOKER 150								
98	02		G8008121			TR		M6
GARELLI 150 CC KING 150								
07		GA05109IT	G8008350			TR		M7
GARELLI 150 CC MOSQUITO 150								
07	07	GA06715		G9006800 *		TR		M22
			G8007930 *			KE		M6

GARELLI

150 CC

MOSQUITO 150

TRASMISSIONI SCOOTER

* di primo equipaggiamento

** TR = Tradizionali KE = Kevlar DD = Doppia dentatura RV = Rulli variatore

DA	A	RIF. ORIGINALE	BANDO	MITSUBOSHI	ALTRO	TIPO**	NOTE	VEDI P.
GARELLI 150 CC NOI 150								
08	11	GA06715		G9006800 *		TR		M22
			G8007930 *			KE		M6

GARELLI 150 CC T-REX 150								
98	02		G8008121			TR		M6

GARELLI 150 CC XO 150								
09	12	GA06715		G9006800 *		TR		M22
			G8007930 *			KE		M6

GILERA

GILERA 50 CC DNA 50								
00	04	CM1102015	G71901550756			RV		M14

GILERA 50 CC DNA 50								
			G71901550656			RV		M15
			G71901550606			RV	Alleggeriti	M14
07	286162				G1000080	TR	pompa olio	M25
					G5040636 *	TR	pompa olio	M25
	480852-→82712R			G9001300 *		TR		M20
			G8008180			TR		M7
07	07	CM1102035	G71901550536			RV		M13

GILERA 50 CC EASY MOVING 50								
95	96	286162			G1000080	TR	pompa olio	M25
					G5040636 *	TR	pompa olio	M25
	431190			G9006900		TR		M22
			G8007120			TR		M4
	2899275		G71601300856			RV		M12

GILERA 50 CC ICE 50								
01	05	286162			G1000080	TR	pompa olio	M25
					G5040636 *	TR	pompa olio	M25
	436864			G9001100 *		TR		M20
			G8007900			TR		M6
	CM1102015		G71901550756			RV		M14
			G71901550656			RV		M15
			G71901550606			RV	Alleggeriti	M14

GILERA 50 CC RUNNER 50								
97	00	286162			G1000080	TR	pompa olio	M25
					G5040636 *	TR	pompa olio	M25
	436864			G9001100 *		TR		M20
			G8007900			TR		M6
	CM1102035		G71901550536			RV		M13

GILERA 50 CC RUNNER PUREJET 50								
02	04	286162			G1000080	TR	pompa olio	M25
					G5040636 *	TR	pompa olio	M25

* di primo equipaggiamento

** TR = Tradizionali KE = Kevlar DD = Doppia dentatura RV = Rulli variatore

DA	A	RIF. ORIGINALE	BANDO	MITSUBOSHI	ALTRO	TIPO**	NOTE	VEDI P.
		436864		G9001100 *		TR		M20
			G8007900			TR		M6
		CM1102025	G71901550756			RV		M14
			G71901550656			RV		M15
			G71901550606			RV	Alleggeriti	M14

GILERA | 50 CC | RUNNER SP 50

05	12	286162			G1000080	TR	pompa olio	M25
					G5040636 *	TR	pompa olio	M25
		436864		G9001100 *		TR		M20
			G8007900			TR		M6
		CM1102025	G71901550756			RV		M14
			G71901550656			RV		M15
			G71901550606			RV	Alleggeriti	M14

GILERA | 50 CC | STALKER 50

97	11	286162			G1000080	TR	pompa olio	M25
					G5040636 *	TR	pompa olio	M25
		436864		G9001100 *		TR		M20
			G8007900			TR		M6
		CM1102025/CM1102015	G71901550756			RV		M14
			G71901550656			RV		M15
			G71901550606			RV	Alleggeriti	M14

GILERA | 50 CC | STORM 50

94	95	286162			G1000080	TR	pompa olio	M25
					G5040636 *	TR	pompa olio	M25
		430728		G9004800 *		TR		M22
			G8007920			TR		M6
		2899275	G71601300856			RV		M12

GILERA | 50 CC | TYPHOON 50

94	97	286162			G1000080	TR	pompa olio	M25
					G5040636 *	TR	pompa olio	M25
		430728		G9004800 *		TR		M22
			G8007920			TR		M6
		2899275	G71601300856			RV		M12

GILERA | 50 CC | TYPHOON X 50

98	00	286162			G1000080	TR	pompa olio	M25
					G5040636 *	TR	pompa olio	M25
		430728		G9004800 *		TR		M22
			G8007920			TR		M6
		436864		G9001100 *		TR	dal 2000	M20
			G8007900			TR	dal 2000	M6
		98 2899275	G71601300856			RV		M12

GILERA | 50 CC | TYPHOON XR 50

98	00	286162			G1000080	TR	pompa olio	M25
					G5040636 *	TR	pompa olio	M25
		430728		G9004800 *		TR		M22
			G8007920			TR		M6

* di primo equipaggiamento

** TR = Tradizionali KE = Kevlar DD = Doppia dentatura RV = Rulli variatore

GILERA

50 CC

TYPHOON XR 50

DA	A	RIF. ORIGINALE	BANDO	MITSUBOSHI	ALTRO	TIPO**	NOTE	VEDI P.
		436864		G9001100 *		TR	dal 2000	M20
			G8007900			TR	dal 2000	M6

GILERA | 125 CC | DNA 125

01	01	487170-→832023-→841213		G9002300 *		TR	Mot.Leader	M21
				G9011700 *		KE	Mot.Leader	M23
			G8007930			KE	Mot.Leader	M6
		CM1038045	G71901700756			RV		M14

GILERA | 125 CC | NEXUS 125

07	08	487170-→832023-→841213		G9002300 *		TR	Mot.Leader	M21
				G9011700 *		KE	Mot.Leader	M23
			G8007930			KE	Mot.Leader	M6
09	10	487170-→832023-→841213		G9002300 *		TR	Mot.Leader	M21
				G9011700 *		KE	Mot.Leader	M23
			G8007930			KE	Mot.Leader	M6
		CM1038045	G71901700756			RV		M14

GILERA | 125 CC | RUNNER FX 125

97	02	431370			G1000087	TR	pompa olio	M25
		434812		G9001200 *		TR		M20
			G8008120			TR		M6

GILERA | 125 CC | RUNNER VX 125

00	05	487170-→832023-→841213		G9002300 *		TR	Mot.Leader	M21
				G9011700 *		KE	Mot.Leader	M23
			G8007930			KE	Mot.Leader	M6
		CM1038045	G71901700756			RV		M14
06		487170-→832023-→841213		G9002300 *		TR	Mot.Leader	M21
				G9011700 *		KE	Mot.Leader	M23
			G8007930			KE	Mot.Leader	M6
		CM1038045	G71901700756			RV		M14

GILERA | 125 CC | TYPHOON 125

95	98	431370			G1000087	TR	pompa olio	M25
		434812		G9001200 *		TR		M20
			G8008120			TR		M6

GILERA | 125 CC | TYPHOON X 125

98	00	431370			G1000087	TR	pompa olio	M25
		434812		G9001200 *		TR		M20
			G8008120			TR		M6

GILERA | 125 CC | TYPHOON XR 125

98	00	431370			G1000087	TR	pompa olio	M25
		434812		G9001200 *		TR		M20
			G8008120			TR		M6

GILERA | 180 CC | DNA 180

00	03	833578-→827639-→832623-→840908		G9002100 *		DD		M21
			G8046070			DD		M9

* di primo equipaggiamento

** TR = Tradizionali KE = Kevlar DD = Doppia dentatura RV = Rulli variatore

DA	A	RIF. ORIGINALE	BANDO	MITSUBOSHI	ALTRO	TIPO**	NOTE	VEDI P.
GILERA 180 CC RUNNER FXR 180								
00	02	431370			G1000087	TR	pompa olio	M25
		484497		G9002400 *		TR		M21
			G8008151			KE		M7
97	99	431370			G1000087	TR	pompa olio	M25
		484497		G9002400 *		TR		M21
			G8008151			KE		M7
GILERA 180 CC RUNNER VXR 180								
00	02	833578-→827639-→832623-→840908		G9002100 *		DD		M21
			G8046070			DD		M9
GILERA 200 CC RUNNER VXR 200								
02	04	833578-→827639-→832623-→840908		G9002100 *		DD		M21
			G8046070			DD		M9
05		833578-→827639-→832623-→840908		G9002100 *		DD		M21
			G8046070			DD		M9
GILERA 250 CC NEXUS 250								
06	06	849480	G72091701406			RV		M17
		82941R		G9002600 *		DD		M21
			G8008040			DD		M6
07	07	842870	G72091701156			RV		M17
		82941R		G9002600 *		DD		M21
			G8008040 *			DD		M6
GILERA 250 CC NEXUS SP 250								
06	07	849480	G72091701406			RV		M17
GILERA 250 CC OREGON 250								
06	10	842870	G72091701156			RV		M17
GILERA 300 CC NEXUS 300								
08		82941R		G9002600 *		DD		M21
			G8008040			DD		M6
09	11	849480	G72091701406			RV		M17
GILERA 500 CC FUOCO 500								
07	13	830899	G72501702158			RV		M18
		849090		G9012000 *		KE		M24
GILERA 500 CC FUOCO LT 4T 4V IE 500								
13	14	849090		G9012000 *		KE		M24
GILERA 500 CC NEXUS 500								
03	05	832738		G9002000 *		DD		M21
			G8046080			DD		M9
06	08	849090		G9012000 *		KE		M24

* di primo equipaggiamento

** TR = Tradizionali KE = Kevlar DD = Doppia dentatura RV = Rulli variatore

GILERA

500 CC

NEXUS IE 500

DA	A	RIF. ORIGINALE	BANDO	MITSUBOSHI	ALTRO	TIPO**	NOTE	VEDI P.
GILERA 500 CC NEXUS IE 500								
06	08	832738		G9002000 *		DD		M21
			G8046080			DD		M9
		830899	G72501702158			RV		M18
09	11	832738		G9002000 *		DD		M21
			G8046080			DD		M9
		830899	G72501702158			RV		M18

GILERA 500 CC NEXUS SP IE 500								
06	07	832738		G9002000 *		DD		M21
			G8046080			DD		M9
		849090		G9012000 *		KE		M24

GILERA 800 CC GP 800								
07	01	845010		G9011900 *		KE		M24

GILERA 800 CC GP CENTENARIO 800								
09	09	845010		G9011900 *		KE		M24

HONDA

HONDA 50 CC GP DIO 50								
89	90	23100-GZ0-000	G8007140 *			TR		M4

HONDA 50 CC GP DIO 50								
91	91		G71601300906			RV		M12
	93	23100-GR1-752	G8006540 *			TR		M4

HONDA 50 CC NH LEAD 50								
84	88	23100-GC7-004	G8007140 *			TR		M4

HONDA 50 CC NPS ZOOMER 50								
05		23100-GEZ-003	G8007870			TR		M6

HONDA 50 CC NSC R 4T 50								
13	13	23100-GGP-901	G8007690			TR		M5

HONDA 50 CC NSC VISION 4T 50								
12	13	23100-GGP-901	G8007690			TR	R14	M5
	14	23100-GGP-901	G8007690			TR	R16	M5

HONDA 50 CC PK WALLAROO 50								
90	01	23100-GT8-601	G8011630			TR		M9

HONDA 50 CC SC 01 50								
92	93	23100-GG2-750	G8006410 *			TR		M4

HONDA 50 CC SFX 50								
94	04	23100-GW2-013	G8006910 *			TR		M4

* di primo equipaggiamento

** TR = Tradizionali KE = Kevlar DD = Doppia dentatura RV = Rulli variatore

DA	A	RIF. ORIGINALE	BANDO	MITSUBOSHI	ALTRO	TIPO**	NOTE	VEDI P.
HONDA 50 CC SGX SKY 50								
96		23100-GBY-901/960		G9000200		TR		M20
			G8008200 *			TR		M7
HONDA 50 CC SH 50								
		22123-GBY-900	G71601300806			RV		M12
87	95	23100-GJ3-600	G8008430 *			TR		M7
		23100-GJ3-932		G9006200		TR		M22
96	97		G71601300906			RV		M12
	99	23100-GBY-901	G8008200 *			TR		M7
HONDA 50 CC SH SCOOPY 50								
01	03	23100-GBY-901/960	G8008200 *			TR		M7
HONDA 50 CC SJ BALI 50								
93	01	23100-GW2-013	G8006910 *			TR		M4
	93		G71601300906			RV		M12
HONDA 50 CC SP DIO 50								
93	01	23100-GG2-750	G8006410 *			TR		M4
HONDA 50 CC SR 50								
92		23100-GR1-752	G8006540 *			TR		M4
HONDA 50 CC SRX SHADOW 50								
97	01	23100-GW2-013	G8006910 *			TR		M4
HONDA 50 CC X8R-S 50								
98	01	23100-GBY-901/960		G9000200		TR		M20
			G8008200 *			TR		M7
HONDA 50 CC ZX DIO 50								
94	03	23100-GG2-750	G8006410 *			TR		M4
HONDA 90 CC SRX SHADOW 90								
		23100-GW3-003	G8007230 *			TR		M4
HONDA 100 CC LEAD 100								
03	07	23100-GCC-7710	G8007220			TR		M4
HONDA 100 CC SH 100								
96	01	23100-KEC-003	G8008520 *			TR		M8
HONDA 100 CC SJ BALI I SERIE 100								
		23100-GW3-003	G8007230 *			TR		M4
HONDA 100 CC SJ BALI II SERIE 100								
		23100-GW3-013	G8007230 *			TR		M4
HONDA 110 CC LEAD 110								
		23100-GFM-B10	G71801401306			RV		M13

* di primo equipaggiamento

** TR = Tradizionali KE = Kevlar DD = Doppia dentatura RV = Rulli variatore

HONDA

110 CC

NHX LEAD 110

DA	A	RIF. ORIGINALE	BANDO	MITSUBOSHI	ALTRO	TIPO**	NOTE	VEDI P.
HONDA 110 CC NHX LEAD 110								
08		23100-GFM-890	G8007371			TR		M5
HONDA 110 CC NSC VISION 110								
11		23100KZL931	G8007831			TR		M6
	12	22123-KVB-900	G71801401406			RV		M13
HONDA 125 CC CH SPACY 125								
		23100-KN7-671		G9006600 *		KE		M22
			G8007993 *			KE		M6
HONDA 125 CC FES PANTHEON 2T 125								
98	02	23100-KFF-901	G8009090 *			TR		M8
		22123-KEY-900	G72301801506			RV		M18
HONDA 125 CC FES PANTHEON 4T 125								
03	05	23100-KGF-901		G9006800		TR		M22
			G8009060 *			TR		M8
		23100-KGG-911		G9006800		TR		M22
			G8009061 *			TR		M8
HONDA 125 CC NES @ CHIOCCIOLA 125								
00	06	23100-KGF-901		G9006800		TR		M22
			G8009060 *			TR		M8
		23100-KGG-911		G9006800		TR		M22
			G8009061 *			TR		M8
HONDA 125 CC NSS FORZA 125								
15		23100-K40-F010-M1	G8009181 *			TR		M9
HONDA 125 CC PCX 125								
10	12	23100-KWN-901	G8008161 *			TR	PCX 2012 solo versione standard	M7
		22123-KWN-640	G72001501506			RV		M17
12	14	23100-KZR-601	G8008162 *			KE	PCX 2012 versione Limited. Cinghia Rinforzata	M7
HONDA 125 CC PES PS I 125								
06		23100-KGF-901		G9006800		TR		M22
			G8009060 *			TR		M8
	10	22123-KTF-640	G72001501106			RV		M16
HONDA 125 CC SES DYLAN 125								
01	06	23100-KGF-901		G9006800		TR		M22
			G8009060 *			TR		M8
02	04	22123-KRJ-900	G72001501206			RV		M16
HONDA 125 CC SH 125								
01	04	23100-KGF-901		G9006800		TR		M22
			G8009060 *			TR		M8
		23100-KGG-911		G9006800		TR		M22
			G8009061 *			TR		M8

* di primo equipaggiamento

** TR = Tradizionali KE = Kevlar DD = Doppia dentatura RV = Rulli variatore

DA	A	RIF. ORIGINALE	BANDO	MITSUBOSHI	ALTRO	TIPO**	NOTE	VEDI P.
		22123-KRJ-900	G72001501206			RV		M16
HONDA 125 CC SHI 125								
05	08	23100-KGF-901		G9006800		TR		M22
			G8009060 *			TR		M8
		23100-KGG-911		G9006800		TR		M22
			G8009061 *			TR		M8
		22123-KTF-640	G72001501106			RV		M16
09	11	23100-KGG-911		G9006800		TR		M22
			G8009061 *			TR		M8
		22123-KTF-640	G72001501106			RV		M16
	12	23100-KGF-901	G8009060 *			TR		M8
12	14	23100-KGG-911		G9006800		TR		M22
		23100-K01-901	G8009160			TR		M8
13	14	22123-K01-900	G72001501606			RV		M16
HONDA 125 CC SHI MODE 125								
13	16	23100-KZR-601	G8008162 *			KE		M7
HONDA 125 CC SH MODE 125								
14	15	22123-KTF-640	G72001501106			RV		M16
HONDA 125 CC S-WING 125								
07	12		G72001501256			RV		M16
		23100-KGF-901		G9006800		TR		M22
			G8009060 *			TR		M8
		23100-KGG-911		G9006800		TR		M22
			G8009061 *			TR		M8
HONDA 150 CC FES PANTHEON 2T 150								
98	02	23100-KFF-901	G8009090 *			TR		M8
HONDA 150 CC FES PANTHEON 4T 150								
03	05		G8009062			KE	Consigliato per variatori JC	M8
		23100-KGG-911	G8009061 *			TR		M8
		22123-KRJ-900	G72001501206			RV		M16
HONDA 150 CC NES @ CHIOCCIOLA 150								
00	06		G8009062			KE	Consigliato per variatori JC	M8
		23100-KGG-911	G8009061 *			TR		M8
HONDA 150 CC PCX 150								
12	14	23100-KZY-701	G8008201			TR		M7
HONDA 150 CC PES PS I 150								
02	05	23100-KGG-911	G8009061 *			TR		M8
06			G8009062			KE	Consigliato per variatori JC	M8
		23100-KGG-911	G8009061 *			TR		M8
	10	22123-KRJ-900	G72001501206			RV		M16
HONDA 150 CC SES DYLAN 150								
01	06		G8009062			KE	Consigliato per variatori JC	M8

* di primo equipaggiamento

** TR = Tradizionali KE = Kevlar DD = Doppia dentatura RV = Rulli variatore

DA	A	RIF. ORIGINALE	BANDO	MITSUBOSHI	ALTRO	TIPO**	NOTE	VEDI P.
		23100-KGG-911	G8009061 *			TR		M8
02	04	22123-KRJ-900	G72001501206			RV		M16

HONDA | 150 CC | SH 150

01	04		G8009062			KE	Consigliato per variatori JC	M8
		23100-KGG-911	G8009061 *			TR		M8
		22123-KRJ-900	G72001501206			RV		M16

HONDA | 150 CC | SH I 150

05	08		G8009062			KE	Consigliato per variatori JC	M8
		23100-KGG-911	G8009061 *			TR		M8
		22123-KRJ-900	G72001501206			RV		M16
09	11		G8009062			KE	Consigliato per variatori JC	M8
		23100-KGG-911	G8009061 *			TR		M8
		22123-KRJ-900	G72001501206			RV		M16
12	16	23100-K02-901	G8009165			TR		M8
13	14	22123-K01-900	G72001501606			RV		M17

HONDA | 150 CC | S-WING 150

07	12		G8009062			KE	Consigliato per variatori JC	M8
		23100-KGG-911	G8009061 *			TR		M8

HONDA | 250 CC | CN 250

86	90	23100-KM1-671	G8008280 *			KE		M7
----	----	---------------	------------	--	--	----	--	----

HONDA | 250 CC | FES FORESIGHT 250

97	05	23100-KTB-003		G9006500		TR		M22
			G8009350 *			TR		M9
		22123-KFG-000	G72301802706			RV		M18
			G72301802506			RV	Alleggeriti	M18

HONDA | 250 CC | NSS FORZA 250

02	04	22123-KPB-000	G72301800006			RV		M18
05	07	22123-KFG-000	G72301802706			RV		M18
			G72301802506			RV	Alleggeriti	M18
08		23100-KVZ-631	G8009410 *			DD		M9
		22123-KVZ-640	G72301802106			RV		M18

HONDA | 250 CC | NSS FORZA EX 250

05	07	23100-KSV-J11/12	G8056090 *			DD		M9
----	----	------------------	------------	--	--	----	--	----

HONDA | 250 CC | NSS FORZA X 250

05	07	23100-KSV-J11/12	G8056090 *			DD		M9
----	----	------------------	------------	--	--	----	--	----

HONDA | 250 CC | NSS JAZZ 250

00	06	23100-KFG-003		G9006500		TR		M22
			G8009350 *			TR		M9
02	04	22123-KPB-000	G72301800006			RV		M18
05		22123-KFG-000	G72301802706			RV		M18
			G72301802506			RV	Alleggeriti	M18

* di primo equipaggiamento

** TR = Tradizionali KE = Kevlar DD = Doppia dentatura RV = Rulli variatore

DA	A	RIF. ORIGINALE	BANDO	MITSUBOSHI	ALTRO	TIPO**	NOTE	VEDI P.
HONDA 300 CC NSS FORZA 300								
08		22123-KVZ-640	G72301802106			RV		M18
13	14	23100-K04-931		G9011300 *		KE		M23
15		23100-KTW-901		G9011800		KE		M23
			G8009970			KE		M9
HONDA 300 CC SHI 300								
07		22123-KTW-900	G72301801506			RV	Alleggeriti. Originale 19 gr.	M18
			G72301801806			RV	Alleggeriti. Originale 19 gr.	M18
	15	23100-KTW-901		G9011800		KE		M23
			G8009970 *			KE		M9
		22123-KTW-900	G72301801906			RV		M18
HONDA 400 CC FJS SILVER WING 400								
06	08	23100-MEF-003		G9000400 *		DD		M20
		22123-MEF-D00	G72802002508			RV		M18
HONDA 400 CC SW-T 400								
09		23100-MEF-003		G9000400 *		DD		M20
		22123-MEF-D00	G72802002508			RV		M18
HONDA 600 CC FJS SILVER WING 600								
01	08	22123-MCT-000	G72802002808			RV		M18
	09	23100-MCT-003		G9000500 *		DD		M20
			G8051134			DD		M9
HONDA 600 CC SW-T 600								
09		22123-MCT-000	G72802002808			RV		M18
10		23100-MCT-003		G9000500 *		DD		M20
			G8051134			DD		M9
HONDA 600 CC SF 50								
05	07	27601HG2600		G9007700		TR		M22
HONDA 600 CC SF B RACING 50								
01		27601HG2600		G9007700		TR		M22
HONDA 600 CC SF PRIMA 50								
00		27601HG2600		G9007700		TR		M22
HONDA 600 CC SF R 50								
		27601HG2600		G9007700		TR		M22
HONDA 600 CC SF RACING 50								
		27601HG2600		G9007700		TR		M22
HONDA 600 CC SF RALLY 50								
07	07	27601HG2600		G9007700		TR		M22
HONDA 90 CC EZ M 90								
05	08	27601-HE7-100		G9010003 *		TR		M23

* di primo equipaggiamento

** TR = Tradizionali KE = Kevlar DD = Doppia dentatura RV = Rulli variatore

HONDA

90 CC

TE 90

DA	A	RIF. ORIGINALE	BANDO	mitsubishi	ALTRO	TIPO**	NOTE	VEDI P.
HONDA 90 CC TE 90								
05	08	27601-HE7-100		G9010003 *		TR		M23
HONDA 100 CC TE 100								
05	08	27601-HE7-100		G9010003 *		TR		M23
HONDA 125 CC EXCEED MS1 125								
05		27601HF4500		G9007800		TR		M22
HONDA 125 CC MS3 125								
07		27601HP7600		G9007900		TR		M22
HONDA 250 CC MS3 250								
07		27601HP8800		G9008000		TR		M22
ITALJET								
ITALJET 50 CC BAZOOKA I 50								
91	92	9511019		G8007890 *		TR		M6
ITALJET 50 CC BAZOOKA II 50								
91	92	3351015		G8007470 *		TR		M5
ITALJET 50 CC DRAGSTER 50								
96		3351015		G8007470		TR		M5
ITALJET 50 CC FORMULA 50								
94	00	338127227		G8007990 *		KE		M6
ITALJET 50 CC JET SET 50								
01	03	210436864		G9001100		TR		M20
				G8007900		TR		M6
ITALJET 50 CC PISTA I 50								
92		9511019		G8007890 *		TR		M6
ITALJET 50 CC PISTA II 50								
92		3351015		G8007470 *		TR		M5
ITALJET 50 CC REPORTER 50								
90		9511019		G8007890 *		TR		M6
ITALJET 50 CC SCOOP 50								
93		3351015		G8007470 *		TR		M5
ITALJET 50 CC TORPEDO 2T (MOT.MORINI) 50								
97	99	338127227		G8007990 *		KE		M6
ITALJET 50 CC TORPEDO 2T (MOT.PIAGGIO) 50								
00	03	210480852		G9001300		TR		M20
				G9000200		TR		M20
				G8008180		TR		M7

* di primo equipaggiamento

** TR = Tradizionali KE = Kevlar DD = Doppia dentatura RV = Rulli variatore

DA	A	RIF. ORIGINALE	BANDO	MITSUBOSHI	ALTRO	TIPO**	NOTE	VEDI P.
ITALJET 50 CC TORPEDO 4T (MOT.PIAGGIO) 50								
01	03	210480852		G9001300		TR		M20
				G9000200		TR		M20
			G8008180			TR		M7
ITALJET 50 CC YANKEE 50								
94		3351015	G8007470 *			TR		M5
ITALJET 125 CC DRAGSTER 125								
97		210434812		G9001200 *		TR		M20
			G8008120			TR		M6
ITALJET 125 CC JET SET 125								
02		210487170		G9002300 *		TR	Mot.Leader	M21
				G9011700 *		KE	Mot.Leader	M23
			G8007930			KE		M6
ITALJET 125 CC JUPITER 125								
01		4871702090		G9004100 *		TR		M21
			G8008140			TR		M7
ITALJET 125 CC MILLENIUM 125								
99		4871702090		G9004100 *		TR		M21
			G8008140			TR		M7
ITALJET 125 CC TORPEDO (MOT.LEADER) 125								
01		210487170	G8007930			KE		M6
ITALJET 125 CC TORPEDO 125								
00	00			G9001800 *		TR		M20
01		210487170		G9002300 *		TR	Mot.Leader	M21
				G9011700 *		KE	Mot.Leader	M23
98	00	210825059	G8007280			TR		M4
	99			G9001500 *		TR		M20
		210825059		G9001000 *		TR		M20
ITALJET 150 CC JET SET 150								
02		210487170		G9002300 *		TR	Mot.Leader	M21
				G9011700 *		KE	Mot.Leader	M23
			G8007930			KE		M6
ITALJET 150 CC JUPITER 150								
01		4871702090		G9004100 *		TR		M21
			G8008140			TR		M7
ITALJET 150 CC MILLENIUM 150								
99		4871702090		G9004100 *		TR		M21
			G8008140			TR		M7

* di primo equipaggiamento

** TR = Tradizionali KE = Kevlar DD = Doppia dentatura RV = Rulli variatore

ITALJET

150 CC

TORPEDO 150

DA	A	RIF. ORIGINALE	BANDO	MITSUBOSHI	ALTRO	TIPO**	NOTE	VEDI P.
ITALJET 150 CC TORPEDO 150								
00		210487170		G9002300 *		TR	Mot.Leader	M21
				G9011700 *		KE	Mot.Leader	M23
			G8007930			KE		M6

ITALJET 180 CC DRAGSTER 180								
99		210484497		G9002400 *		TR		M21
			G8008151			KE		M7

ITALJET 250 CC JUPITER 250								
01	03	4711702092		G9003800 *		TR		M21
			G8008530			KE		M8

KAWASAKI

KAWASAKI 300 CC J300 300								
14		59011Y004		G9008200 *		KE		M22

KAWASAKI 300 CC J300 300								
			G8091029			DD		M9
		13070Y004	G72001201558			RV		M16

KEEWAY

KEEWAY 50 CC ATV EC2/OFF ROAD 50								
06	07	24107B01F000	G8007881			TR		M6

KEEWAY 50 CC F-ACT 50								
07	08	24107B01F000	G8007881			TR		M6

KEEWAY 50 CC FLASH 50								
07	08	24107B01F000	G8007881			TR		M6

KEEWAY 50 CC FOCUS 50								
06	06	24107B01F000	G8007881			TR		M6

KEEWAY 50 CC HURRICANE 50								
06	08	24107B01F000	G8007881			TR		M6

KEEWAY 50 CC MATRIX 50								
06	08	24107B01F000	G8007881			TR		M6

KEEWAY 125 CC ARN 125								
06	08	24160J05F000		G9010012 *		TR		M23
			G8008152			TR		M7

KEEWAY 125 CC F-ACT 125								
07	08	24160J05F000		G9010012 *		TR		M23
			G8008152			TR		M7

KEEWAY 125 CC FOCUS 125								
06	06	24160J05F000		G9010012 *		TR		M23
			G8008152			TR		M7

* di primo equipaggiamento

** TR = Tradizionali KE = Kevlar DD = Doppia dentatura RV = Rulli variatore

DA	A	RIF. ORIGINALE	BANDO	MITSUBOSHI	ALTRO	TIPO**	NOTE	VEDI P.
KEEWAY 125 CC MATRIX 125								
06	06	24160J05F000		G9010012 *		TR		M23
			G8008152			TR		M7
KEEWAY 125 CC OUTLOOK 125								
07	08			G9006600 *		KE		M22
			G8007993 *			KE		M6
KEEWAY 150 CC ARN 150								
06	07	24160J05F000		G9010012 *		TR		M23
			G8008152			TR		M7
KEEWAY 150 CC F-ACT 150								
07	08	24160J05F000		G9010012 *		TR		M23
			G8008152			TR		M7
KEEWAY 150 CC FOCUS 150								
06	06	24160J05F000		G9010012 *		TR		M23
			G8008152			TR		M7
KEEWAY 150 CC MATRIX 150								
06	06	24160J05F000		G9010012 *		TR		M23
			G8008152			TR		M7
KEEWAY 150 CC OUTLOOK 150								
07	08			G9006600 *		KE		M22
			G8007993 *			KE		M6
KYMCO								
KYMCO 50 CC AGILITY CARRY 50								
11	11	00107541	G8007290 *			TR		M4
KYMCO 50 CC AGILITY CARRY 50								
		00106063	G71601300656			RV		M12
KYMCO 50 CC AGILITY R10 50								
06		00107206	G8006690 *			TR		M4
		00106063	G71601300656			RV		M12
KYMCO 50 CC AGILITY R12 50								
05		00107541	G8007290 *			TR		M4
		00106063	G71601300656			RV		M12
KYMCO 50 CC AGILITY R16 50								
08	09	00107541	G8007290 *			TR		M4
		00106063	G71601300656			RV		M12
10		00107541	G8007290 *			TR		M4
	12	00106004/22121-GW0-92	G71601300856			RV		M12
KYMCO 50 CC AGILITY RS 50								
09	09	00107541	G8007290 *			TR		M4

* di primo equipaggiamento

** TR = Tradizionali KE = Kevlar DD = Doppia dentatura RV = Rulli variatore

DA	A	RIF. ORIGINALE	BANDO	MITSUBOSHI	ALTRO	TIPO**	NOTE	VEDI P.
		00106063	G71601300656			RV		M12
KYMCO 50 CC B&W 50								
01	03	00107541	G8007290 *			TR		M4
		00106004/22121-GW0-92	G71601300856			RV		M12
KYMCO 50 CC CX 50								
94	97	00107006	G8006540 *			TR		M4
KYMCO 50 CC CX SUPER 50								
94	97	00107006	G8006540 *			TR		M4
KYMCO 50 CC DINK 50								
07		00107541	G8007290 *			TR		M4
		00106063	G71601300656			RV		M12
98	03	00107541	G8007290 *			TR		M4
		00106004/22121-GW0-92	G71601300856			RV		M12
KYMCO 50 CC DINK CLASSIC 50								
03	03	00107541	G8007290 *			TR		M4
		00106004/22121-GW0-92	G71601300856			RV		M12
KYMCO 50 CC DJ 50								
91	00	00107006	G8006540 *			TR		M4
		00106004/22121-GW0-92	G71601300856			RV		M12
KYMCO 50 CC FEVER ZX 50								
03	04	0106204/22121-GT8-601	G71601300756			RV		M12
99	00	00106004/22121-GW0-92	G71601300856			RV		M12
KYMCO 50 CC FILLY 50								
98	00	00107206	G8006690 *			TR		M4
KYMCO 50 CC FILLY LX 50								
01	06	00106225/23100-KHC5-9004		G9000600 *		TR		M20
KYMCO 50 CC HEROISM 50								
95	97	00107206	G8006690 *			TR		M4
		0106204/22121-GT8-601	G71601300756			RV		M12
KYMCO 50 CC K 12 50								
95	00	00107842	G8007210 *			KE		M4
		00106004/22121-GW0-92	G71601300856			RV		M12
KYMCO 50 CC KB 50								
94	00	00107842	G8007210 *			KE		M4
		00106004/22121-GW0-92	G71601300856			RV		M12
KYMCO 50 CC LIKE 2T 50								
09		00107541	G8007290 *			TR		M4

* di primo equipaggiamento

** TR = Tradizionali KE = Kevlar DD = Doppia dentatura RV = Rulli variatore

DA	A	RIF. ORIGINALE	BANDO	MITSUBOSHI	ALTRO	TIPO**	NOTE	VEDI P.
KYMCO 50 CC LIKE 4T 50								
09		00107541	G8007290 *			TR		M4
		00106063	G71601300656			RV		M12
KYMCO 50 CC PEOPLE 50								
99		00107541	G8007290 *			TR		M4
		00106004/22121-GW0-92	G71601300856			RV		M12
KYMCO 50 CC PEOPLE S 2T 50								
05		00107541	G8007290 *			TR		M4
		00106004/22121-GW0-92	G71601300856			RV		M12
KYMCO 50 CC PEOPLE S 4T 50								
06		00107541	G8007290 *			TR		M4
		00106063	G71601300656			RV		M12
KYMCO 50 CC SENTO 50								
08 09		00107206	G8006690 *			TR		M4
		00106063	G71601300656			RV		M12
10		23100-LEA3-9000	G8006350			TR		M4
		00106063	G71601300656			RV		M12
KYMCO 50 CC SNIPER 50								
93 96		00107206	G8006690 *			TR		M4
		0106204/22121-GT8-601	G71601300756			RV		M12
KYMCO 50 CC SUPER 8 2T 50								
09		00107541	G8007290 *			TR		M4
		00106004/22121-GW0-92	G71601300856			RV		M12
KYMCO 50 CC SUPER 8 4T 50								
09		00107541	G8007290 *			TR		M4
		00106063	G71601300656			RV		M12
KYMCO 50 CC SUPER 9 50								
00 04		00107541	G8007290 *			TR		M4
		00106004/22121-GW0-92	G71601300856			RV		M12
KYMCO 50 CC TOP BOY 50								
97 00		00107541	G8007290 *			TR		M4
		00106004/22121-GW0-92	G71601300856			RV		M12
KYMCO 50 CC VITALITY 2T 50								
04		00107541	G8007290 *			TR		M4
		00106004/22121-GW0-92	G71601300856			RV		M12
KYMCO 50 CC VITALITY 4T 50								
04 04		00106063	G71601300656			RV		M12
08		00107541	G8007290 *			TR		M4

* di primo equipaggiamento

** TR = Tradizionali KE = Kevlar DD = Doppia dentatura RV = Rulli variatore

KYMCO

50 CC

YUP 50

DA	A	RIF. ORIGINALE	BANDO	MITSUBOSHI	ALTRO	TIPO**	NOTE	VEDI P.
KYMCO 50 CC YUP 50								
01	03	00107541	G8007290 *			TR		M4
		00106004/22121-GW0-92	G71601300856			RV		M12
KYMCO 50 CC ZX FEVER 50								
03	04	00107842	G8007210 *			KE		M4
99	00	00107842	G8007210 *			KE		M4
KYMCO 125 CC AGILITY CARRY 125								
11	11	00127541/23100-KEC4-9000		G9006000		TR		M22
			G8007810			KE		M5
		00126212/00122175	G71801401406			RV	Peso originale 13gr	M13
KYMCO 125 CC AGILITY PLUS 125								
14	14	00127541/23100-KEC4-9000		G9006000		TR		M22
			G8007810			KE		M5
		00126212/00122175	G71801401406			RV	Peso originale 13gr	M13
KYMCO 125 CC AGILITY R12 125								
06		00127541/23100-KEC4-9000		G9006000		TR		M22
			G8007810 *			KE		M5
KYMCO 125 CC AGILITY R16 125								
08		00127541/23100-KEC4-9000		G9006000		TR		M22
			G8007810 *			KE		M5
		00122136/22121-GY6-91M1	G71801401206			RV	Peso originale 13gr	M13
KYMCO 125 CC AGILITY RS 125								
09	09	00127541/23100-KEC4-9000	G8007810 *			KE		M5
		00126212/00122175	G71801401406			RV	Peso originale 13gr	M13
KYMCO 125 CC B&W 125								
00	04	00127985		G9006600 *		KE		M22
			G8007993			KE		M6
		00127999/22121-KED1-910	G72001501256			RV		M16
KYMCO 125 CC DINK 125								
06	06	00127985		G9006600		KE		M22
			G8007993			KE		M6
		00128178	G72001501606			RV		M17
97	98	00127999/22121-KED1-910	G72001501256			RV		M16
KYMCO 125 CC DINK CLASSIC 125								
02	05	00127985		G9006600 *		KE		M22
			G8007993			KE		M6
		00127999/22121-KED1-910	G72001501256			RV		M16
KYMCO 125 CC DINK LX 125								
97	01	00127985		G9006600 *		KE		M22
			G8007993			KE		M6
		00127999/22121-KED1-910	G72001501256			RV		M16

* di primo equipaggiamento

** TR = Tradizionali KE = Kevlar DD = Doppia dentatura RV = Rulli variatore

DA	A	RIF. ORIGINALE	BANDO	MITSUBOSHI	ALTRO	TIPO**	NOTE	VEDI P.
KYMCO 125 CC DOWNTOWN 125								
09		00123267		G9008100 *		KE		M22
			G8008660			TR		M8
		00127792/22121-GY6-91M1	G71801401206			RV	Peso originale 13gr	M13
KYMCO 125 CC G-DINK 125								
12		00123383/23100-LHG8-E00		G9011100 *		KE		M23
KYMCO 125 CC GRAND DINK 125								
01	04	00127985		G9006600 *		KE		M22
			G8007993			KE		M6
		00127999/22121-KED1-910	G72001501256			RV		M16
KYMCO 125 CC HEROISM 125								
95	97	00127785	G8007430 *			KE		M5
		00127792/22121-GY6-91M1	G71801401206			RV	Peso originale 13gr	M13
KYMCO 125 CC K-XCT 125								
12		00123267		G9008100 *		KE		M22
			G8008660			TR		M8
		00127792/22121-GY6-91M1	G71801401206			RV	Peso originale 13gr	M13
KYMCO 125 CC LIKE 125								
09	09	00127541/23100-KEC4-9000		G9006000		TR		M22
			G8007810			KE		M5
		00126212	G71801401406			RV	Peso originale 13gr	M13
KYMCO 125 CC LIKE LX 125								
12	12	00127541/23100-KEC4-9000		G9006000		TR		M22
			G8007810			KE		M5
		00126212	G71801401406			RV	Peso originale 13gr	M13
KYMCO 125 CC MOVIE 125								
01	05	00127785	G8007430 *			KE		M5
06	07	00127541/23100-KEC4-9000		G9006000		TR		M22
			G8007810 *			KE		M5
		00126212	G71801401406			RV	Peso originale 13gr	M13
99	00	00127785	G8007430 *			KE		M5
		00127792/22121-GY6-91M1	G71801401206			RV	Peso originale 13gr	M13
KYMCO 125 CC MOVIE XL 125								
01	05	00127541/23100-KEC4-9000		G9006000		TR		M22
			G8007810 *			KE		M5
		00126212	G71801401406			RV	Peso originale 13gr	M13
KYMCO 125 CC PEOPLE 125								
99		00127541/23100-KEC4-9000		G9006000		TR		M22
			G8007810 *			KE		M5
		00127792/22121-GY6-91M1	G71801401206			RV	Peso originale 13gr	M13

* di primo equipaggiamento

** TR = Tradizionali KE = Kevlar DD = Doppia dentatura RV = Rulli variatore

KYMCO

125 CC

PEOPLE GTI 125

DA	A	RIF. ORIGINALE	BANDO	MITSUBOSHI	ALTRO	TIPO**	NOTE	VEDI P.
KYMCO 125 CC PEOPLE GTI 125								
10		00123267		G9008100 *		KE		M22
			G8008660			TR		M8
		00127792/22121-GY6-91M1	G71801401206			RV	Peso originale 13gr	M13

KYMCO 125 CC PEOPLE ONE I 125								
13	13	00127541/23100-KEC4-9000		G9006000 *		TR		M22
			G8007810 *			KE		M5

KYMCO 125 CC PEOPLE S 125								
05		00127541/23100-KEC4-9000	G8007810 *			KE		M5
		00127792/22121-GY6-91M1	G71801401206			RV	Peso originale 13gr	M13
	13	00127541/23100-KEC4-9000		G9006000		TR		M22

KYMCO 125 CC SUPER 8 125								
08	09	00127541/23100-KEC4-9000		G9006000		TR		M22
			G8007810 *			KE		M5
		00127792/22121-GY6-91M1	G71801401206			RV	Peso originale 13gr	M13

KYMCO 125 CC VIVIO 125								
00		00127785	G8007430 *			KE		M5
		00127792/22121-GY6-91M1	G71801401206			RV	Peso originale 13gr	M13

KYMCO 150 CC AGILITY R16 150								
08		00127541/23100-KEC4-9000		G9006000		TR		M22
			G8007810 *			KE		M5
		00127792/22121-GY6-91M1	G71801401206			RV	Peso originale 13gr	M13

KYMCO 150 CC B&W 150								
03	04	00127985		G9006600 *		KE		M22
			G8007993			KE		M6
		00126912/22121-KAA-900	G72001501506			RV		M17
99	00	00127985		G9006600 *		KE		M22
			G8007993			KE		M6
		00127989/22121-KBE-9000	G72001501456			RV		M16

KYMCO 150 CC DINK 150								
97	01	00127985		G9006600 *		KE		M22
			G8007993			KE		M6
		00127989/22121-KBE-9000	G72001501456			RV		M16

KYMCO 150 CC DINK CLASSIC 150								
02	04	00127985		G9006600 *		KE		M22
			G8007993			KE		M6
		00127989/22121-KBE-9000	G72001501456			RV		M16

KYMCO 150 CC DINK LX 150								
97	00	00127989/22121-KBE-9000	G72001501456			RV		M16
	01	00127985		G9006600 *		KE		M22
			G8007993			KE		M6

* di primo equipaggiamento

** TR = Tradizionali KE = Kevlar DD = Doppia dentatura RV = Rulli variatore

DA	A	RIF. ORIGINALE	BANDO	MITSUBOSHI	ALTRO	TIPO**	NOTE	VEDI P.
KYMCO 150 CC GRAND DINK 150								
01	04	00127985		G9006600 *		KE		M22
			G8007993			KE		M6
KYMCO 150 CC HEROISM 150								
95	97	00127785	G8007430 *			KE		M5
KYMCO 150 CC MOVIE 150								
99	07	00127541/23100-KEC4-9000		G9006000		TR	dal 2006	M22
			G8007810 *			KE	dal 2006	M5
KYMCO 150 CC MOVIE XL 150								
01	05	00127541/23100-KEC4-9000		G9006000		TR		M22
			G8007810			KE		M5
		00126212	G71801401406			RV	Peso originale 13gr	M13
KYMCO 150 CC PEOPLE 150								
99	04	00127541/23100-KEC4-9000		G9006000		TR		M22
			G8007810 *			KE		M5
		00127792/22121-GY6-91M1	G71801401206			RV	Peso originale 13gr	M13
KYMCO 150 CC PEOPLE S 150								
05	05	00127792/22121-GY6-91M1	G71801401206			RV	Peso originale 13gr	M13
KYMCO 150 CC VIVIO 150								
00		00127785	G8007430 *			KE		M5
		00127792/22121-GY6-91M1	G71801401206			RV	Peso originale 13gr	M13
KYMCO 200 CC AGILITY PLUS 200								
14		00127542	G8007811			TR		M5
		00126212/00122175	G71801401406			RV	Peso originale 13gr	M13
KYMCO 200 CC AGILITY R12 200								
06	08	00126212/00122175	G71801401406			RV	Peso originale 13gr	M13
KYMCO 200 CC AGILITY R16 200								
10		00126212/00122175	G71801401406			RV	Peso originale 13gr	M13
13		00127542	G8007811			TR		M5
KYMCO 200 CC DINK CLASSIC 200								
03	06	00127021/23100-LBF6-E00	G8007980 *			KE		M6
KYMCO 200 CC DINK I 200								
04		00128178	G72001501606			RV		M17
06	13	00127099/23100-LEA6-900	G8007994 *			TR		M6
KYMCO 200 CC DOWNTOWN I 200								
10	10	00123279	G8009720			TR		M9
		00123279/23100-LGF9-E0D		G9008600 *		TR		M23
		00122174/22121-LGF9-E00	G72001201208			RV	Peso originale 12,5g	M16
			G72001201258			RV		M16

* di primo equipaggiamento

** TR = Tradizionali KE = Kevlar DD = Doppia dentatura RV = Rulli variatore

KYMCO

200 CC

LIKE I 200

DA	A	RIF. ORIGINALE	BANDO	MITSUBOSHI	ALTRO	TIPO**	NOTE	VEDI P.
KYMCO 200 CC LIKE I 200								
09		00127542	G8007811 *			TR		M5
12		00126212	G71801401406			RV	Peso originale 13gr	M13
KYMCO 200 CC LIKE LX 200								
12		00127542	G8007811 *			TR		M5
KYMCO 200 CC PEOPLE GTI 200								
10	10	00123279	G8009720			TR		M9
		00123279/23100-LGF9-E0D		G9008600 *		TR		M23
		00122174/22121-LGF9-E00	G72001201208			RV	Peso originale 12,5g	M16
			G72001201258			RV		M16
14		00123279	G8009720			TR		M9
		00123279/23100-LGF9-E0D		G9008600 *		TR		M23
14		00122174/22121-LGF9-E00	G72001201208			RV	Pesa originale 12,5g	M16
			G72001201258			RV		M16
KYMCO 200 CC PEOPLE S 200								
05	06	00127542/23100-LCD4-E00	G8007811 *			TR		M5
		00127792/22121-GY6-91M1	G71801401206			RV	Peso originale 13gr	M13
KYMCO 200 CC PEOPLE S IE 200								
07		00127542/23100-LCD4-E00	G8007811 *			TR		M5
KYMCO 250 CC B&W 250								
00	03	00127998	G8008930 *			KE		M8
		00127996/22121-KHE-790A	G72301802006			RV		M18
KYMCO 250 CC GRAND DINK 250								
01	04	00127998	G8008930 *			KE		M8
		00127996/22121-KHE-790A	G72301802006			RV		M18
KYMCO 250 CC PEOPLE 250								
03	05	00127543/23100-LLJ3-E000		G9000700 *		TR		M20
			G8009770			KE		M9
		00127996/22121-KHE-790A	G72301802006			RV		M18
KYMCO 250 CC PEOPLE S IE 250								
06	07	00127543/23100-LLJ3-E000		G9000700 *		TR		M20
		00127996/22121-KHE-790A	G72301802006			RV		M18
07	07	00127543/23100-LLJ3-E000	G8009770			KE		M9
KYMCO 250 CC XCITING I 250								
05	07	00127543/23100-LLJ3-E000		G9000700 *		TR		M20
			G8009770			KE		M9
		00127996/22121-KHE-790A	G72301802006			RV		M18
06		00127086/23100-LDF2-9000		G9005600 *		TR		M22
		00127996/22121-KHE-790A	G72301802006			RV		M18
KYMCO 250 CC YUP 250								
03	03	00127998	G8008930 *			KE		M8

* di primo equipaggiamento

** TR = Tradizionali KE = Kevlar DD = Doppia dentatura RV = Rulli variatore

DA	A	RIF. ORIGINALE	BANDO	MITSUBOSHI	ALTRO	TIPO**	NOTE	VEDI P.
		00127996/22121-KHE-790A	G72301802006			RV		M18
KYMCO 300 CC DOWNTOWN I 300								
09	14	00123257		G9008200 *		KE		M22
		00122154/22121LEA7E00	G72001201558			RV		M16
		00123375/00123257	G8091029			DD		M9
KYMCO 300 CC G-DINK 300								
12		00127996/22121-KHE-790A	G72301802006			RV		M18
		00123377/23100-LHG7-E00		G9011000 *		KE		M23
KYMCO 300 CC K-XCT 300								
12		00122154/22121LEA7E00	G72001201558			RV		M16
		00123375		G9008200 *		KE		M22
		00123375/00123257	G8091029			DD		M9
KYMCO 300 CC PEOPLE GTI 300								
09		00123375/00123257		G9008200 *		KE		M22
			G8091029			DD		M9
12		00122154/22121LEA7E00	G72001201558			RV		M16
KYMCO 300 CC PEOPLE S IE 300								
08	08	00122124	G72301801706			RV		
			G72301801756			RV		M18
12		00127543/23100-LLJ3-E000		G9000700 *		TR		M20
			G8009770			KE		M9
KYMCO 300 CC XCITING I 300								
08	08	00123195		G9006100 *		TR		M22
			G8009840			TR		M9
KYMCO 300 CC XCITING I R 300								
08	09	00123195		G9006100 *		TR		M22
			G8009840			TR		M9
KYMCO 300 CC XCITING R 300								
08	08	00122124	G72301801706			RV		
			G72301801756			RV		M18
09		00122124	G72301801706			RV		
			G72301801756			RV		M18
KYMCO 300 CC X-TOWN 300								
16		00127543/23100-LLJ3-E000		G9000700 *		TR		M20
			G8009770			KE		M9
16		00122124	G72301801706			RV		
			G72301801756			RV		M18
KYMCO 350 CC DOWNTOWN I 350								
15		00123375		G9008200 *		KE		M22
15		00123375/00123257	G8091029			DD		M9

* di primo equipaggiamento

** TR = Tradizionali KE = Kevlar DD = Doppia dentatura RV = Rulli variatore

KYMCO

400 CC

XCITING I 400

DA	A	RIF. ORIGINALE	BANDO	mitsubishi	ALTRO	TIPO**	NOTE	VEDI P.
KYMCO 400 CC XCITING I 400								
13		00123443/23100-LKF5-E00 ex 00123429		G9010900 *		KE		M23
KYMCO 400 CC X-CITING I 400								
13	16	00122292	G72502001706			RV		
KYMCO 500 CC XCITING 500								
05	05	00127038/23100-LBA2-E001		G9000800 *		DD		M20
			G8091028			DD		M9
KYMCO 500 CC XCITING I 500								
06	08	00127038/23100-LBA2-E001		G9000800 *		DD		M20
			G8091028			DD		M9
KYMCO 500 CC XCITING I R 500								
07	09	00127038/23100-LBA2-E001		G9000800 *		DD		M20
			G8091028			DD		M9
KYMCO 700 CC MYROAD I 700								
11		00123342/23100KKE5E00		G9010600 *		KE		M23
KYMCO QUAD								
KYMCO QUAD 125 CC MXER 125								
02	03	00126912/22121-KAA-900	G72001501506			RV		M17
KYMCO QUAD 125 CC MXER 125								
		00106046	G8007993			KE		M6
		23100-LLB1-900/00106066/00106046		G9009100		KE		M23
KYMCO QUAD 150 CC MXER 150								
02	06	23100-LLB1-900/00106066/00106046		G9009100		KE		M23
04	04	00126912/22121-KAA-900	G72001501506			RV		M17
		00106046	G8007993			KE		M6
KYMCO QUAD 150 CC MXU 150								
02	06	23100-LLB1-900/00106066/00106046		G9009100		KE		M23
05	06	00126912/22121-KAA-900	G72001501506			RV		M17
		00106066	G8007993			KE		M6
KYMCO QUAD 250 CC KXR 250								
		22121-LBA7-900	G72301802506			RV		M18
03	04	00127998	G8008930 *			KE		M8
KYMCO QUAD 250 CC MXU 250								
		22121-LBA7-900	G72301802506			RV		M18
05	05	00127998	G8008930 *			KE		M8
KYMCO QUAD 250 CC MXU R 250								
		22121-LBA7-900	G72301802506			RV		M18

* di primo equipaggiamento

** TR = Tradizionali KE = Kevlar DD = Doppia dentatura RV = Rulli variatore

DA	A	RIF. ORIGINALE	BANDO	MITSUBOSHI	ALTRO	TIPO**	NOTE	VEDI P.
KYMCO QUAD 300 CC MAXXER 300								
		22121-LBA7-900	G72301802506			RV		M18
05	06	00127998	G8008930 *			KE		M8
KYMCO QUAD 300 CC MXU 300								
		22121-LBA7-900	G72301802506			RV		M18
05	06	00127998	G8008930 *			KE		M8
KYMCO QUAD 300 CC MXU R 300								
		22121-LBA7-900	G72301802506			RV		M18
10		00127998	G8008930 *			KE		M8
KYMCO QUAD 400 CC MXU 400								
08	08	00123198		G9010019 *		TR		M23
KYMCO QUAD 450 CC MAXXER 450								
10	10	00123198		G9010019 *		TR		M23
KYMCO QUAD 500 CC MXU 500								
05	06	00127081		G9010004 *		TR		M23
KYMCO QUAD 500 CC MXU IRS 500								
10	10	00127081		G9010004 *		TR		M23
KYMCO QUAD 500 CC UXVI 500								
08	10	00127081		G9010004 *		TR		M23
KYMCO QUAD 700 CC MXU I 700								
13		00127081		G9010004 *		TR		M23
LAMBRETTA								
LAMBRETTA 125 CC PATO 125								
			G8008350			TR		M7
LAMBRETTA 150 CC PATO 150								
			G8008350			TR		M7
LINHAI								
LINHAI 250 CC RACER 250								
				G9003800		TR		M21
LINHAI 250 CC ROADRUNNER 250								
				G9003800		TR		M21
LINHAI 260 CC AEOLUS 260								
				G9003800		TR		M21
LINHAI 260 CC LH T FOX CRUISER 260								
				G9003800		TR		M21

* di primo equipaggiamento

** TR = Tradizionali KE = Kevlar DD = Doppia dentatura RV = Rulli variatore

LINHAI

260 CC

LH T FOX FREEDOM 260

DA	A	RIF. ORIGINALE	BANDO	MITSUBOSHI	ALTRO	TIPO**	NOTE	VEDI P.
		LINHAI 260 CC LH T FOX FREEDOM 260						
01				G9003800		TR		M21
		LINHAI 260 CC LH T MONARCH 260						
01				G9003800		TR		M21
		LINHAI 260 CC MAINSTREET 260						
				G9003800		TR		M21
		LINHAI 260 CC RACER 260						
				G9003800		TR		M21
		LINHAI 260 CC ROADRUNNER 260						
				G9003800		TR		M21
		LINHAI 260 CC VIPER 260						
				G9003800		TR		M21
		LINHAI 300 CC AEOLUS 300						
				G9003800		TR		M21
		LINHAI 300 CC MAINSTREET 300						
07				G9003800		TR		M21
		LINHAI 520 CC ATV 520 EFI 520						
	70107			G9010013 *		TR		M23
		LINHAI 550 CC ATV 550 EFI 550						
	70107			G9010013 *		TR		M23
		LINHAI QUAD						
		LINHAI QUAD 260 CC CLASSIC 260						
				G9003800		TR		M21
		LINHAI QUAD 260 CC ET RANGER 260						
				G9003800		TR		M21
		LINHAI QUAD 260 CC GOON 260						
				G9003800		TR		M21
		LINHAI QUAD 260 CC MUDDY 260						
				G9003800		TR		M21
		LINHAI QUAD 260 CC X EXPLORER 260						
				G9003800		TR		M21
		LINHAI QUAD 300 CC CLASSIC 300						
				G9003800		TR		M21
		LINHAI QUAD 300 CC DRAGON FLY 300						
				G9003800		TR		M21

* di primo equipaggiamento

** TR = Tradizionali KE = Kevlar DD = Doppia dentatura RV = Rulli variatore

DA	A	RIF. ORIGINALE	BANDO	MITSUBOSHI	ALTRO	TIPO**	NOTE	VEDI P.
		LINHAI QUAD 300 CC ET RANGER 300		G9003800		TR		M21
		LINHAI QUAD 300 CC GOON 300		G9003800		TR		M21
		LINHAI QUAD 300 CC MUDDY 300		G9003800		TR		M21
		LINHAI QUAD 300 CC SE ATV 300		G9003800		TR		M21
		LINHAI QUAD 300 CC X EXPLORER 300		G9003800		TR		M21
MALAGUTI								
08		MALAGUTI 50 CC CENTRO 4T 50 41701400		G9001300		TR		M20
		MALAGUTI 50 CC CENTRO 4T 50	G8008180			TR		M7
93	00	MALAGUTI 50 CC CENTRO 50 71700300		G9003500 *		TR		M21
			G8007380			TR		M5
94	00	MALAGUTI 50 CC CENTRO SL 50 71700300		G9003500 *		TR		M21
			G8007380			TR		M5
99		MALAGUTI 50 CC CIAK 50 71700500		G9003500 *		TR		M21
			G8007380			TR		M5
05		MALAGUTI 50 CC CIAK MASTER 4T 50 41701400		G9001300		TR		M20
			G8008180			TR		M7
95	98	MALAGUTI 50 CC CROSSER 50 60323800	G8007990 *			KE		M6
92	00	MALAGUTI 50 CC F10 JET LINE 50 71700100		G9003600 *		TR		M21
			G8007820			TR		M5
06		MALAGUTI 50 CC F10 RESTYLING 50 59015000	G8007882			TR	dal 2008 motore cinese	M6
94	00	MALAGUTI 50 CC F12 PHANTOM AC/LC 50 71700300		G9003500 *		TR		M21
			G8007380			TR		M5

* di primo equipaggiamento

** TR = Tradizionali KE = Kevlar DD = Doppia dentatura RV = Rulli variatore

MALAGUTI

50 CC

F12 PHANTOM RST 50

DA	A	RIF. ORIGINALE	BANDO	MITSUBOSHI	ALTRO	TIPO**	NOTE	VEDI P.
MALAGUTI 50 CC F12 PHANTOM RST 50								
01	02	71700300		G9003500 *		TR		M21
			G8007380			TR		M5
MALAGUTI 50 CC F12 PHANTOM RST EURO2 50								
02	03	71700300		G9003500 *		TR		M21
			G8007380			TR		M5
MALAGUTI 50 CC F12 PHANTOM RST EURO2.3 50								
03	04	71700300		G9003500 *		TR		M21
			G8007380			TR		M5
MALAGUTI 50 CC F12R PHANTOM AC/LC 50								
07		59015000	G8007882			TR	versione AC motore cinese	M6
		02404400	G8007380			TR	Versione LC	M5
	10	02404400		G9003500		TR	Versione LC	M21
MALAGUTI 50 CC F15 FIREFOX 50								
96	00	71700300		G9003500 *		TR		M21
			G8007380			TR		M5
MALAGUTI 50 CC F15 FIREFOX RST 50								
01	02	71700300		G9003500 *		TR		M21
			G8007380			TR		M5
MALAGUTI 50 CC F15 FIREFOX RST EURO2 50								
02	03	71700300		G9003500 *		TR		M21
			G8007380			TR		M5
MALAGUTI 50 CC F15 FIREFOX RST EURO2.3 50								
03	04	71700300		G9003500 *		TR		M21
			G8007380			TR		M5
MALAGUTI 50 CC YESTERDAY 50								
97	00	71700100		G9003600 *		TR		M21
			G8007820			TR		M5
MALAGUTI 125 CC BLOG IE 125								
09	11	65044800	G8009060			TR		M8
			G8009062			KE	Consigliato per variatori JC	M8
MALAGUTI 125 CC CENTRO IE 125								
07	11	65044800	G8009060			TR		M8
			G8009062			KE	Consigliato per variatori JC	M8
MALAGUTI 125 CC CENTRO SL 125								
07	11	65044800	G8009062			KE	Consigliato per variatori JC	M8
MALAGUTI 125 CC CIAK 125								
00	03	51700600		G9006000		TR		M22
			G8007810 *			KE		M5

* di primo equipaggiamento

** TR = Tradizionali KE = Kevlar DD = Doppia dentatura RV = Rulli variatore

DA	A	RIF. ORIGINALE	BANDO	MITSUBOSHI	ALTRO	TIPO**	NOTE	VEDI P.
MALAGUTI 125 CC CIAK MASTER 125								
04		51700600		G9006000		TR		M22
			G8007810 *			KE		M5
MALAGUTI 125 CC F12 PHANTOM MAX (MOT.MINARELLI) 125								
03	04	71700900		G9004100 *		TR		M21
			G8008140			TR		M7
MALAGUTI 125 CC F18 WARRIOR 125								
00	02	51700300		G9006600		KE		M22
			G8007993 *			KE		M6
MALAGUTI 125 CC MADISON 125								
99	01	71700700		G9004100 *		TR		M21
			G8008140			TR		M7
MALAGUTI 125 CC MADISON 3 125								
06		487170-→832023-→841213		G9002300 *		TR	Mot.Leader	M21
				G9011700 *		KE	Mot.Leader	M23
			G8007930			KE		M6
MALAGUTI 125 CC MADISON R RESTYLING 125								
02	04	71700900		G9004100 *		TR		M21
			G8008140			TR		M7
MALAGUTI 150 CC CIAK 150								
00	03	51700600		G9006000		TR		M22
			G8007810 *			KE		M5
MALAGUTI 150 CC CIAK MASTER 150								
04		51700300		G9006000		TR		M22
		51700600	G8007810 *			KE		M5
MALAGUTI 150 CC F18 WARRIOR 150								
00	02	51700300		G9006600		KE		M22
			G8007993 *			KE		M6
MALAGUTI 150 CC MADISON T 150								
99	01	71700700		G9004100 *		TR		M21
			G8008140			TR		M7
MALAGUTI 160 CC BLOG IE 160								
09	11	65044800	G8009061			TR		M8
			G8009062			KE	Consigliato per variatori JC	M8
MALAGUTI 160 CC CENTRO IE 160								
08	11	65044800	G8009061			TR		M8
			G8009062			KE	Consigliato per variatori JC	M8
MALAGUTI 160 CC CENTRO SL 160								
08	11	65044800	G8009062			KE	Consigliato per variatori JC	M8

* di primo equipaggiamento

** TR = Tradizionali KE = Kevlar DD = Doppia dentatura RV = Rulli variatore

MALAGUTI
180 CC
MADISON R 180

DA	A	RIF. ORIGINALE	BANDO	MITSUBOSHI	ALTRO	TIPO**	NOTE	VEDI P.
MALAGUTI 180 CC MADISON R 180								
01	02	41700700		G9002100 *		DD		M21
			G8046070			DD		M9
MALAGUTI 200 CC CIAK MASTER 200								
06		51700700	G8007811 *			TR		M5
MALAGUTI 200 CC F12 PHANTOM MAX (MOT.PIAGGIO) 200								
02	03	41700700		G9002100 *		DD		M21
			G8046070			DD		M9
MALAGUTI 200 CC MADISON S 200								
02	03	41700700		G9002100 *		DD		M21
			G8046070			DD		M9
MALAGUTI 250 CC F12 PHANTOM MAX (MOT.PIAGGIO) 250								
04	05	41700900		G9002600 *		DD		M21
			G8008040			DD		M6
MALAGUTI 250 CC MADISON 3 250								
06		41700900		G9002600 *		DD		M21
			G8008040			DD		M6
MALAGUTI 250 CC MADISON RS 250								
04	05	41700900		G9002600 *		DD		M21
			G8008040			DD		M6
MALAGUTI 250 CC MADISON S 250								
99	01	91700200		G9003800 *		TR		M21
			G8008530			KE		M8
MALAGUTI 250 CC PASSWORD 250								
05		71701100		G9003900 *		TR		M21
			G8009880			KE		M9
MALAGUTI 400 CC MADISON K 400								
02	04	60331600		G9000900 *		DD		M20
MALAGUTI 500 CC SPIDERMAX GT 500								
04	07	832738/856018		G9002000 *		DD		M21
			G8046080			DD		M9
MBK								
MBK 50 CC ACTIVE 50								
90	93	23Y176410000	G8007890			TR		M6
MBK 50 CC CR-Z TARGET 50								
91	95	3WF-17641-00		G9003600 *		TR		M21
			G8007820			TR		M5

* di primo equipaggiamento

** TR = Tradizionali KE = Kevlar DD = Doppia dentatura RV = Rulli variatore

DA	A	RIF. ORIGINALE	BANDO	MITSUBOSHI	ALTRO	TIPO**	NOTE	VEDI P.
MBK 50 CC CS MACH G 50								
02		5RN-E7641-00/5RN-E7641-10		G9003500 *		TR		M21
			G8007380			TR		M5
MBK 50 CC CT SORRISO 50								
90	95	23Y176410000	G8007890 *			TR		M6
MBK 50 CC CW BOOSTER 50								
90	95	3AA-17641-00		G9003500 *		TR		M21
			G8007380			TR		M5
MBK 50 CC CW BOOSTER NG 50								
95	98	3AA-17641-00		G9003500 *		TR		M21
			G8007380			TR		M5
99	03	5RN-E7641-00/5RN-E7641-10		G9003500 *		TR		M21
			G8007380			TR		M5
MBK 50 CC CW BOOSTER ROCKET 50								
97	98	3AA-17641-00		G9003500 *		TR		M21
			G8007380			TR		M5
MBK 50 CC CW BOOSTER SPIRIT 50								
96	98	3AA-17641-00		G9003500 *		TR		M21
			G8007380			TR		M5
99	03	3AA-17641-00		G9003500 *		TR		M21
			G8007380			TR		M5
MBK 50 CC CW BOOSTER TRACK 50								
96	98	3AA-17641-00		G9003500 *		TR		M21
			G8007380			TR		M5
MBK 50 CC EW STUNT 50								
00	02	3AA-17641-00		G9003500 *		TR		M21
			G8007380			TR		M5
MBK 50 CC YA FORTE 50								
95		3WF-17641-00		G9003600 *		TR		M21
			G8007820			TR		M5
MBK 50 CC YA NEW SORRISO 50								
95	96	3WF-17641-00		G9003600 *		TR		M21
			G8007820			TR		M5
MBK 50 CC YE EVOLIS 50								
92		3WF-17641-00		G9003600 *		TR		M21
			G8007820			TR		M5
MBK 50 CC YH FLIPPER 50								
98	02	3AA-17641-00		G9003500 *		TR		M21
			G8007380			TR		M5

* di primo equipaggiamento

** TR = Tradizionali KE = Kevlar DD = Doppia dentatura RV = Rulli variatore

MBK

50 CC

YM FIZZ 50

DA	A	RIF. ORIGINALE	BANDO	mitsubishi	ALTRO	TIPO**	NOTE	VEDI P.
MBK 50 CC YM FIZZ 50								
94		3WF-17641-00		G9003600 *		TR		M21
			G8007820			TR		M5
MBK 50 CC YN OVETTO 50								
97	03	3AA176410000		G9003500 *		TR		M21
			G8007380			TR		M5
MBK 50 CC YQ NITRO 50								
97	03	3AA-17641-00		G9003500 *		TR		M21
			G8007380			TR		M5
MBK 100 CC YN OVETTO 100								
00	02	4VP-17641-00		G9000100 *		TR		M20
			G8007581			TR		M5
MBK 100 CC YQ NITRO 100								
00	02	4VP-17641-00		G9000100 *		TR		M20
			G8007581			TR		M5
MBK 100 CC YW BOOSTER 100								
99	01	4VP-17641-00		G9000100 *		TR		M20
			G8007581			TR		M5
MBK 125 CC XC FLAME 125								
95	99	4CW-17641-02	G8007610 *			TR		M5
MBK 125 CC XC FLAME F 125								
00	03	4CW-17641-02	G8007610 *			TR		M5
MBK 125 CC XN DOODO 125								
00	02	5DS-17641-00		G9004100 *		TR		M21
			G8008140			TR		M7
MBK 125 CC XQ THUNDER 125								
01	02	5DS-17641-00		G9004100 *		TR		M21
			G8008140			TR		M7
MBK 125 CC YP E SKYLINER 125								
03	03	1B9E76320000	G72001201006			RV		M16
MBK 125 CC YP SKYLINER 125								
01	02	5DS-17641-00		G9004100 *		TR		M21
			G8008140			TR		M7
98	00	5DS-17641-00		G9004100 *		TR		M21
			G8008140			TR		M7
MBK 150 CC XN DOODO 150								
00	02	5DS-17641-00		G9004100 *		TR		M21
			G8008140			TR		M7

* di primo equipaggiamento

** TR = Tradizionali KE = Kevlar DD = Doppia dentatura RV = Rulli variatore

DA	A	RIF. ORIGINALE	BANDO	MITSUBOSHI	ALTRO	TIPO**	NOTE	VEDI P.
MBK 150 CC XQ THUNDER 150								
01	02	5DS-17641-00		G9004100 *		TR		M21
			G8008140			TR		M7
MBK 150 CC YP SKYLINER 150								
00	02	5DS-17641-00		G9004100 *		TR		M21
			G8008140			TR		M7
MBK 180 CC YP E SKYLINER 180								
03	06	5XM-E7641-00		G9004200 *		KE		M21
			G8008160			KE		M7
MBK 250 CC YP SKYLINER 250								
01	04	5CG-17641-00		G9003800 *		TR		M21
			G8008530			KE		M8
MBK 300 CC XC KILIBRE 300								
03	05	5SE-E7641-02		G9003900 *		TR		M21
			G8009880			KE		M9
MOTOM								
MOTOM 50 CC GIPSY 4T 50								
07			G8007230			TR		M4
MOTOM 125 CC LAMBRETТА PATO 125								
			G8008350			TR		M7
MOTOM 125 CC TRANCITY 125								
			G8008350			TR		M7
MOTOM 150 CC LAMBRETТА PATO 150								
			G8008350			TR		M7
PEUGEOT								
PEUGEOT 50 CC 103V 50								
			G8006000			TR		M4
PEUGEOT 50 CC 104V 50								
			G8006000			TR		M4
PEUGEOT 50 CC BUXY 50								
94	97	729171	G8007550 *			TR		M5
PEUGEOT 50 CC ELYSEO 50								
98		729171	G8007550 *			TR		M5
PEUGEOT 50 CC ELYSTAR TSDI 50								
03	05	729171	G8007550 *			TR		M5
PEUGEOT 50 CC FOX 50								
94	98	727694	G8011630			TR		M9

* di primo equipaggiamento

** TR = Tradizionali KE = Kevlar DD = Doppia dentatura RV = Rulli variatore

DA	A	RIF. ORIGINALE	BANDO	mitsubishi	ALTRO	TIPO**	NOTE	VEDI P.
PEUGEOT 50 CC JET C-TECH 50								
07	10	729171	G8007550 *			TR		M5
PEUGEOT 50 CC JET C-TECH DARKSIDE 50								
10	12	729171	G8007550 *			TR		M5
PEUGEOT 50 CC JET C-TECH ICEBLADE 50								
10	12	729171	G8007550 *			TR		M5
PEUGEOT 50 CC JET FORCE 50								
		761552	G71601300806			RV		M12
03		729171	G8007550 *			TR		M5
		761552	G71601300856			RV		M12
PEUGEOT 50 CC KISBEE 50								
10	12	729171	G8007550 *			TR		M5
		779631	G8007290			TR		M4
PEUGEOT 50 CC LOOXOR 50								
		757041	G71601300906			RV		M12
01	02	742470	G8008150 *			TR		M7
		757041	G71601300856			RV		M12
PEUGEOT 50 CC LUDIX 2T 50								
12		761552	G71601300806			RV		M12
PEUGEOT 50 CC LUDIX 4T 50								
14		801610	G71501200606			RV		M11
PEUGEOT 50 CC LUDIX 50								
04		729171	G8007550 *			TR		M5
		757041/761552	G71601300856			RV		M12
14		757041	G71601300906			RV		M12
PEUGEOT 50 CC METAL-X 50								
02		729171	G8007550 *			TR		M5
PEUGEOT 50 CC SC METROPOLIS 50								
		706618	G8007140			TR		M4
PEUGEOT 50 CC SPEEDAKE 50								
94	97	729171	G8007550 *			TR		M5
PEUGEOT 50 CC SPEEDFIGHT AC 50								
		761552	G71601300806			RV		M12
		757041	G71601300906			RV		M12
97	06	729171	G8007550 *			TR		M5
		757041	G71601300856			RV		M12

* di primo equipaggiamento

** TR = Tradizionali KE = Kevlar DD = Doppia dentatura RV = Rulli variatore

DA	A	RIF. ORIGINALE	BANDO	MITSUBOSHI	ALTRO	TIPO**	NOTE	VEDI P.
PEUGEOT 50 CC SPEEDFIGHT LC 50								
		761552	G71601300806			RV		M12
97	06	729171	G8007550 *			TR		M5
		761552	G71601300856			RV		M12
PEUGEOT 50 CC SQUAB 50								
95	97	729171	G8007550 *			TR		M5
PEUGEOT 50 CC ST RAPIDO 50								
		713334	G8006340 *			TR		M4
PEUGEOT 50 CC SV GEO 50								
91	95	723590	G8006910 *			TR		M4
PEUGEOT 50 CC TKR 50								
		761552	G71601300806			RV		M12
PEUGEOT 50 CC TREKKER 50								
98	00	729171	G8007550 *			TR		M5
PEUGEOT 50 CC TWEET 50								
		801610	G71501200606			RV		M11
PEUGEOT 50 CC V-CLIC 50								
		759230	G71601300506			RV		M12
07		759223	G8006690			TR		M4
PEUGEOT 50 CC VIVACITY 2 R 50								
		761552	G71601300806			RV		M12
PEUGEOT 50 CC VIVACITY 3 L 4T 50								
		801610	G71501200606			RV		M11
PEUGEOT 50 CC VIVACITY 3 L 50								
		757041	G71601300906			RV		M12
PEUGEOT 50 CC VIVACITY 4T 50								
09	10	779631	G8007290			TR		M4
PEUGEOT 50 CC VIVACITY 50								
99		729171	G8007550 *			TR		M5
	06	757041/761552	G71601300856			RV		M12
PEUGEOT 50 CC X-FIGHT 50								
00		729171	G8007550 *			TR		M5
PEUGEOT 50 CC X-RACE 50								
03		729171	G8007550 *			TR		M5
PEUGEOT 50 CC ZENITH 50								
94	98	723590	G8006910 *			TR		M4

* di primo equipaggiamento

** TR = Tradizionali KE = Kevlar DD = Doppia dentatura RV = Rulli variatore

DA	A	RIF. ORIGINALE	BANDO	MITSUBOSHI	ALTRO	TIPO**	NOTE	VEDI P.
PEUGEOT 100 CC ELYSEO 100								
98	01	735947	G8007992 *			KE		M6
99	01	740820	G8007821 *			TR		M6
PEUGEOT 100 CC LOOXOR 100								
		754157	G71801401306			RV		M13
01		742527	G8008431 *			TR		M7
PEUGEOT 100 CC SPEEDFIGHT 100								
01	04	740820	G8007821 *			TR		M6
97	00	735947	G8007992 *			KE		M6
PEUGEOT 100 CC SPEEDFIGHT 2 100								
		754157	G71801401306			RV		M13
PEUGEOT 100 CC SV 100								
98	98	735947	G8007992 *			KE		M6
PEUGEOT 100 CC TREKKER 100								
00	01	740820	G8007821 *			TR		M6
98	00	735947	G8007992 *			KE		M6
PEUGEOT 100 CC VIVACITY 100								
99	01	735947	G8007992 *			KE	solo 1999	M6
		740820	G8007821 *			TR	dal 2000	M6
PEUGEOT 100 CC X-FIGHT 100								
00	01	740820	G8007821 *			TR		M6
PEUGEOT 125 CC CITYSTAR 125								
			G8008330			TR		M7
11	12		G8008341			TR		M7
		771534/770277		G9008800		KE		M23
			G8008510			TR		M8
		781611	G72001201206			RV		M16
PEUGEOT 125 CC CITYSTAR LS LIQUID 125								
		781611	G72001201236			RV		M16
PEUGEOT 125 CC CITYSTAR RS LIQUID 125								
		781611	G72001201236			RV		M16
PEUGEOT 125 CC ELYSEO 125								
99	01	737830	G8008240 *			KE		M7
PEUGEOT 125 CC ELYSTAR 125								
02	03	737830	G8008240 *			KE		M7
PEUGEOT 125 CC GEOPOLIS 125								
06	12		G8008840			TR		M8

* di primo equipaggiamento

** TR = Tradizionali KE = Kevlar DD = Doppia dentatura RV = Rulli variatore

DA	A	RIF. ORIGINALE	BANDO	MITSUBOSHI	ALTRO	TIPO**	NOTE	VEDI P.
PEUGEOT 125 CC JET FORCE 125								
03	04	737830	G8008240 *			KE		M7
PEUGEOT 125 CC JET FORCE KOMPRESSOR 125								
05	11	1176232900	G8008750			TR		M8
PEUGEOT 125 CC LOOXOR 125								
02	03	756528		G9002300 *		TR	Mot.Leader	M21
				G9011700 *		KE	Mot.Leader	M23
			G8007930			KE		M6
PEUGEOT 125 CC LXR 125								
09			G8009131 *			TR		M8
		801080	G71801401006			RV		M13
PEUGEOT 125 CC SAT RS 125								
06	11	771534/770277		G9008800		KE		M23
			G8008510			TR		M8
PEUGEOT 125 CC SATELIS 125								
		781611	G72001201236			RV		M16
06	11		G8008341			TR		M7
		771534/770277		G9008800		KE		M23
		781611	G72001201206			RV		M16
PEUGEOT 125 CC SATELIS EXECUTIVE/PREMIUM 125								
06	11	771534/770277		G9008800		KE		M23
			G8008510			TR		M8
PEUGEOT 125 CC SATELIS KOMPRESSOR 125								
06	11	771534/770277	G8008510			TR		M8
PEUGEOT 125 CC SUM UP 125								
08			G8008350			TR		M7
		801080	G71801401006			RV		M13
PEUGEOT 125 CC SV GEO 125								
91	95	724730	G8007991 *			KE		M6
PEUGEOT 125 CC TWEET 125								
10	11		G8008600 *			TR		M8
		12 802179	G71801401006			RV		M13
PEUGEOT 125 CC TWEET RS 125								
10	14		G8008600 *			TR		M8
PEUGEOT 125 CC VIVACITY 125								
10	12		G8008260			TR		M7
		779428	G71801401406			RV		M13

PEUGEOT | 125 CC | VIVACITY 125

TRASMISSIONI SCOOTER

* di primo equipaggiamento

** TR = Tradizionali KE = Kevlar DD = Doppia dentatura RV = Rulli variatore

DA	A	RIF. ORIGINALE	BANDO	MITSUBOSHI	ALTRO	TIPO**	NOTE	VEDI P.
PEUGEOT 150 CC ELYSEO 150								
99	01	737830	G8008240 *			KE		M7
PEUGEOT 150 CC ELYSTAR 150								
02	03	737830	G8008240 *			KE		M7
PEUGEOT 150 CC LOOXOR 150								
02	03	756528		G9002300 *		TR	Mot.Leader	M21
				G9011700 *		KE	Mot.Leader	M23
			G8007930			KE		M6
PEUGEOT 150 CC TWEET 150								
10	14		G8008600 *			TR		M8
PEUGEOT 150 CC TWEET RS 150								
10	14		G8008600 *			TR		M8
PEUGEOT 200 CC LXR 200								
09	10	801451	G8009300			TR		M9
PEUGEOT 250 CC GEOPOLIS 250								
07				G9005500 *		TR		M22
PEUGEOT 250 CC SATELIS 250								
07				G9002600 *		DD		M21
			G8008040			DD		M6
PEUGEOT 250 CC SV 250								
01	02	754984		G9006500		TR		M22
			G8009350 *			TR		M9
PEUGEOT 300 CC GEO RS 300								
10				G9005500 *		TR		M22
PEUGEOT 300 CC GEOPOLIS 300								
10				G9005500 *		TR		M22
PEUGEOT 300 CC GEOSTYLE 300								
10				G9005500 *		TR		M22
PEUGEOT 400 CC GEOPOLIS 400								
07				G9002000 *		DD		M21
			G8046080			DD		M9
PEUGEOT 400 CC METROPOLIS 400								
		782135	G72501501408			RV		
13		781317 / 786232		G9011600 *		KE		M23
			G8171577			DD		M10

* di primo equipaggiamento

** TR = Tradizionali KE = Kevlar DD = Doppia dentatura RV = Rulli variatore

DA	A	RIF. ORIGINALE	BANDO	MITSUBOSHI	ALTRO	TIPO**	NOTE	VEDI P.
PEUGEOT 400 CC SATELIS 400								
07	12			G9002000 *		DD		M21
			G8046080			DD		M9
13		781317 / 786232		G9011600 *		KE		M23
			G8171577			DD		M10
PEUGEOT 400 CC SATELIS MX 400								
13		781317 / 786232		G9011600 *		KE		M23
			G8171577			DD		M10
PEUGEOT 500 CC GEOPOLIS 500								
06	12	759877	G72501702158			RV		M18
		759878		G9002000 *		DD		M21
PEUGEOT 500 CC SATELIS 500								
06	12	759877	G72501702158			RV		M18
		759878		G9002000 *		DD		M21
07				G9002000 *		DD		M21
			G8046080			DD		M9
PGO								
PGO 50 CC BUDDY 50								
		NE122000000	G8006540 *			TR		M4
PGO 50 CC G-MAX 2T 50								
99	09	P1122000000		G9001600 *		TR		M20
			G8007381			TR		M5
PGO 50 CC HOT EURO 2 2T 50								
08	10	P1122000000		G9001600 *		TR		M20
			G8007381			TR		M5
PGO 50 CC I BUBU 50								
		NE122000000	G8006540 *			TR		M4
PGO 50 CC LIGERO 50								
		NE122000000	G8006540 *			TR		M4
PGO 50 CC PMX NAKED 2T 50								
08	10	P1122000000		G9001600 *		TR		M20
			G8007381			TR		M5
PGO 50 CC PMX SPORT 2T 50								
99	09	P1122000000		G9001600 *		TR		M20
			G8007381			TR		M5
PGO 50 CC RODOSHOW 50								
		NE122000000	G8006540 *			TR		M4

* di primo equipaggiamento

** TR = Tradizionali KE = Kevlar DD = Doppia dentatura RV = Rulli variatore

DA	A	RIF. ORIGINALE	BANDO	MITSUBOSHI	ALTRO	TIPO**	NOTE	VEDI P.
08	10	P1122000000		G9001600 *		TR		M20
			G8007381			TR		M5
PGO 50 CC TORNADO 2T 50								
99	09	P1122000000		G9001600 *		TR		M20
			G8007381			TR		M5
PGO 50 CC T-REX 2T 50								
98			G8008121			TR		M6
PGO 125 CC ALLORO 4T 125								
98			G8008121			TR		M6
PGO 125 CC BLUR 4T 125								
		C21220000001	G8007430 *			KE		M5
PGO 125 CC BUDDY 125								
		C21220000001	G8007430 *			KE		M5
PGO 125 CC BUGGY 125								
98			G8008121			TR		M6
PGO 125 CC G-MAX 4T 125								
		C21220000001	G8007430 *			KE		M5
PGO 125 CC MY BUBU 125								
98			G8008121			TR		M6
PGO 125 CC T-REX 4T 125								
98			G8008121			TR		M6
PGO 125 CC X-HOT 4T 125								
98			G8008121			TR		M6
PGO 150 CC ALLORO 150								
98			G8008121			TR		M6
PGO 150 CC BLUR 4T 150								
		C21220000001	G8007430 *			KE		M5
PGO 150 CC BUGGY 150								
98			G8008121			TR		M6
PGO 150 CC G-MAX 4T 4V 150								
98			G8008121			TR		M6
PGO 150 CC T-REX 4T 150								
98			G8008121			TR		M6
PGO 150 CC X-HOT 150								
98			G8008121			TR		M6

* di primo equipaggiamento

** TR = Tradizionali KE = Kevlar DD = Doppia dentatura RV = Rulli variatore

DA	A	RIF. ORIGINALE	BANDO	MITSUBOSHI	ALTRO	TIPO**	NOTE	VEDI P.
PGO 250 CC G-MAX 250								
		23100KHE7900	G8008930 *			KE	Mot.Kymco	M8
PGO QUAD								
PGO QUAD 250 CC ATV 250								
		23100KHE7900	G8008930 *			KE	Mot.Kymco	M8
PGO QUAD 250 CC BUGGY/BUGRIDER 250								
		23100KHE7900	G8008930 *			KE	Mot.Kymco	M8
PIAGGIO								
PIAGGIO 50 CC BOSS 50								
88	98	122192/430329			G1000068 *	TR	Cinghia Liscia versione con variatore	M25
PIAGGIO 50 CC BOXER 50								
70	80	124593			G1000069	TR	Cinghia Liscia versione senza variatore	M25
		430329/122192			G1000068 *	TR	Cinghia Liscia versione con variatore	M25
PIAGGIO 50 CC BRAVO 50								
73	81	1309372-->288493			G1000070	TR	Cinghia Liscia versione con variatore	M25
		1309382			G1000077	TR	Cinghia Dentata versione senza variatore	M25
85	90	1309372-->288493			G1000070	TR	Cinghia Liscia versione con variatore	M25
PIAGGIO 50 CC CIAO 50								
02	04	102905			G1000031 *	TR	Euro2 - Cinghia Liscia versione senza variatore	M25
80	88	1029052			G1000031 *	TR	Cinghia Liscia versione senza variatore	M25
	99	288486 ex 102906			G1000032 *	TR	Cinghia Dentata versione con variatore	M25
99	01	1029052			G1000031 *	TR	Euro1 - Cinghia Liscia versione senza variatore	M25
		288486 ex 102906			G1000032 *	TR	Cinghia Dentata versione con variatore	M25
PIAGGIO 50 CC DIESIS 50								
01	02	286162			G1000080	TR	pompa olio	M25
					G5040636 *	TR	pompa olio	M25
		436864		G9001100 *		TR		M20
			G8007900			TR		M6
		CM1102025	G71901550756			RV		M14
			G71901550656			RV		M15
			G71901550606			RV	Alleggeriti	M14
PIAGGIO 50 CC FLY 2T 50								
05	07	286162			G1000080	TR	pompa olio	M25
					G5040636 *	TR	pompa olio	M25

* di primo equipaggiamento

** TR = Tradizionali KE = Kevlar DD = Doppia dentatura RV = Rulli variatore

PIAGGIO

50 CC

FLY 2T 50

DA	A	RIF. ORIGINALE	BANDO	MITSUBOSHI	ALTRO	TIPO**	NOTE	VEDI P.
		82712R		G9001300 *		TR		M20
			G8008180 *			TR		M7
11		CM1102015	G71901550756			RV		M14
			G71901550656			RV		M15
			G71901550606			RV	Alleggeriti	M14

PIAGGIO | 50 CC | FLY 4T 2V 50

13		842907		G9001600 *		TR		M20
			G8007410			TR		M5
		CM1102025	G71901550756			RV		M14
			G71901550656			RV		M15
			G71901550606			RV	Alleggeriti	M14

PIAGGIO | 50 CC | FLY 4T 4V 50

12		842907		G9001600 *		TR		M20
			G8007410			TR		M5
		CM1102035	G71901550536			RV		M13

PIAGGIO | 50 CC | FLY 4T 50

05 07		842907		G9001600 *		TR	Anche motore cinese	M20
			G8007410			TR	Anche motore cinese	M5

PIAGGIO | 50 CC | FREE 50

92 94		286162			G1000080	TR	pompa olio	M25
					G5040636 *	TR	pompa olio	M25
		430728		G9004800 *		TR		M22
			G8007920			TR		M6
		2899275	G71601300856			RV		M12
95 02		286162			G1000080	TR	pompa olio	M25
					G5040636 *	TR	pompa olio	M25
		430728		G9004800 *		TR		M22
			G8007920			TR		M6
		2899275	G71601300856			RV		M12

PIAGGIO | 50 CC | FREE DELIVERY 50

00 01		286162			G1000080	TR	pompa olio	M25
					G5040636 *	TR	pompa olio	M25
		436864		G9001100 *		TR		M20
			G8007900			TR		M6

PIAGGIO | 50 CC | GRILLO 50

89 93		285643			G1000053	TR	Cinghia Liscia versione senza variatore	M25
-------	--	--------	--	--	----------	----	---	-----

PIAGGIO | 50 CC | LIBERTY 2T 50

06		286162			G1000080	TR	pompa olio	M25
97 03		286162			G1000080	TR	pompa olio	M25
					G5040636 *	TR	pompa olio	M25
		CM1102025/CM1102015	G71901550756			RV		M14
			G71901550656			RV		M15
			G71901550606			RV	Alleggeriti	M14

* di primo equipaggiamento

** TR = Tradizionali KE = Kevlar DD = Doppia dentatura RV = Rulli variatore

DA	A	RIF. ORIGINALE	BANDO	MITSUBOSHI	ALTRO	TIPO**	NOTE	VEDI P.
PIAGGIO 50 CC LIBERTY 4T 50								
00	03	CM1102035	G71901550536			RV		M13
		82712R		G9001300 *		TR		M20
			G8008180 *			TR		M7
PIAGGIO 50 CC LIBERTY 50								
06	08	CM1102015	G71901550756			RV		M14
			G71901550656			RV		M15
			G71901550606			RV	Alleggeriti	M14
		82712R		G9001300 *		TR		M20
			G8008180 *			TR		M7
97	05	82712R		G9001300 *		TR		M20
			G8008180 *			TR		M7
PIAGGIO 50 CC LIBERTY MOC & ELLE 2T 50								
09	12	CM1102015	G71901550756			RV		M14
			G71901550656			RV		M15
			G71901550606			RV	Alleggeriti	M14
PIAGGIO 50 CC LIBERTY MOC & ELLE 4T 50								
09	13	CM1102025	G71901550756			RV		M14
			G71901550656			RV		M15
			G71901550606			RV	Alleggeriti	M14
PIAGGIO 50 CC LIBERTY PTT 50								
04	05	CM1102015	G71901550756			RV		M14
			G71901550656			RV		M15
			G71901550606			RV	Alleggeriti	M14
09	11	CM1102015	G71901550756			RV		M14
			G71901550656			RV		M15
			G71901550606			RV	Alleggeriti	M14
PIAGGIO 50 CC LIBERTY RST 2T 50								
04	05	286162			G1000080	TR	pompa olio	M25
					G5040636 *	TR	pompa olio	M25
		CM1102015	G71901550756			RV		M14
			G71901550656			RV		M15
			G71901550606			RV	Alleggeriti	M14
		82712R		G9001300 *		TR		M20
			G8008180 *			TR		M7
PIAGGIO 50 CC LIBERTY RST 4T 50								
04		82712R		G9001300 *		TR		M20
			G8008180 *			TR		M7
PIAGGIO 50 CC LIBERTY SPORT 2T 50								
06	06	82712R	G8008180 *			TR		M7
	08	286162			G1000080	TR	pompa olio	M25
					G5040636 *	TR	pompa olio	M25

* di primo equipaggiamento

** TR = Tradizionali KE = Kevlar DD = Doppia dentatura RV = Rulli variatore

DA	A	RIF. ORIGINALE	BANDO	MITSUBOSHI	ALTRO	TIPO**	NOTE	VEDI P.
		82712R		G9001300 *		TR		M20
07	08	CM1102015	G71901550756			RV		M14
			G71901550656			RV		M15
			G71901550606			RV	Alleggeriti	M14
		82712R	G8008180 *			TR		M7

PIAGGIO | 50 CC | LIBERTY SPORT 4T 50

06		82712R		G9001300 *		TR		M20
			G8008180 *			TR		M7
07	08	CM1102015	G71901550756			RV		M14
			G71901550656			RV		M15
			G71901550606			RV	Alleggeriti	M14

PIAGGIO | 50 CC | NRG 50

94	96	286162			G1000080	TR	pompa olio	M25
					G5040636 *	TR	pompa olio	M25
		430728		G9004800 *		TR		M22
			G8007920			TR		M6
		2899275	G71601300856			RV		M12
99	00	CM1102025	G71901550756			RV		M14
			G71901550656			RV		M15
			G71901550606			RV	Alleggeriti	M14

PIAGGIO | 50 CC | NRG MC2 50

97	99	286162			G1000080	TR	pompa olio	M25
					G5040636 *	TR	pompa olio	M25
		430728		G9004800 *		TR		M22
			G8007920			TR		M6

PIAGGIO | 50 CC | NRG MC3 50

00	04	286162			G1000080	TR	pompa olio	M25
					G5040636 *	TR	pompa olio	M25
		436864		G9001100 *		TR		M20
			G8007900			TR		M6
01	04	CM1102025	G71901550756			RV		M14
			G71901550656			RV		M15
			G71901550606			RV	Alleggeriti	M14
		CM1102015	G71901550756			RV		M14
			G71901550656			RV		M15
			G71901550606			RV	Alleggeriti	M14

PIAGGIO | 50 CC | NRG POWER DD 50

05	13	286162			G1000080	TR	pompa olio	M25
					G5040636 *	TR	pompa olio	M25
		436864		G9001100 *		TR		M20
			G8007900			TR		M6
		CM1102025	G71901550756			RV		M14
			G71901550656			RV		M15
			G71901550606			RV	Alleggeriti	M14

* di primo equipaggiamento

** TR = Tradizionali KE = Kevlar DD = Doppia dentatura RV = Rulli variatore

DA	A	RIF. ORIGINALE	BANDO	MITSUBOSHI	ALTRO	TIPO**	NOTE	VEDI P.
PIAGGIO 50 CC NRG POWER DT 50								
06	11	286162			G1000080	TR	pompa olio	M25
					G5040636 *	TR	pompa olio	M25
		436864		G9001100 *		TR		M20
			G8007900			TR		M6
		CM1102025	G71901550756			RV		M14
			G71901550656			RV		M15
			G71901550606			RV	Alleggeriti	M14

PIAGGIO 50 CC NRG POWER PUREJET 50								
05		286162			G1000080	TR	pompa olio	M25
					G5040636 *	TR	pompa olio	M25
		833982	G8007880			TR		M6
		CM1102035	G71901550536			RV		M13

PIAGGIO 50 CC NRG PUREJET 50								
02	04	286162			G1000080	TR	pompa olio	M25
					G5040636 *	TR	pompa olio	M25
		436864		G9001100 *		TR		M20
			G8007900			TR		M6
		CM1102035	G71901550536			RV		M13

PIAGGIO 50 CC NTT 50								
95	96	286162			G1000080	TR	pompa olio	M25
					G5040636 *	TR	pompa olio	M25
		430728		G9004800 *		TR		M22
			G8007920			TR		M6
		2899275	G71601300856			RV		M12

PIAGGIO 50 CC QUARTZ 50								
92	96	286162			G1000080	TR	pompa olio	M25
					G5040636 *	TR	pompa olio	M25
		431190		G9006900 *		TR		M22
			G8007120			TR		M4
		2899275	G71601300856			RV		M12

PIAGGIO 50 CC SFERA 50								
91	93	286162			G1000080	TR	pompa olio	M25
					G5040636 *	TR	pompa olio	M25
		286175	G8007180			TR		M4

PIAGGIO 50 CC SFERA RST 50								
94	97	286162			G1000080	TR	pompa olio	M25
					G5040636 *	TR	pompa olio	M25
		431190		G9006900 *		TR		M22
			G8007120			TR		M4
		2899275	G71601300856			RV		M12

PIAGGIO 50 CC SI 50								
79	88	124593			G1000069	TR	Cinghia Liscia versione senza variatore	M25

* di primo equipaggiamento

** TR = Tradizionali KE = Kevlar DD = Doppia dentatura RV = Rulli variatore

DA	A	RIF. ORIGINALE	BANDO	MITSUBOSHI	ALTRO	TIPO**	NOTE	VEDI P.
		122192/430329			G1000068 *	TR	Cinghia Liscia versione con variatore	M25
91	99	124593			G1000069	TR	Cinghia Liscia versione senza variatore	M25
		122192/430329			G1000068 *	TR	Cinghia Liscia versione con variatore	M25

PIAGGIO | 50 CC | TYPHOON 50

01		286162			G1000080	TR	pompa olio	M25
					G5040636 *	TR	pompa olio	M25
		436864		G9001100 *		TR		M20
			G8007900			TR		M6
		CM1102025	G71901550756			RV		M14
			G71901550656			RV		M15
			G71901550606			RV	Alleggeriti	M14
10	12	CM1102015	G71901550756			RV		M14
			G71901550656			RV		M15
			G71901550606			RV	Alleggeriti	M14

PIAGGIO | 50 CC | VESPA ET2 50

97	05	286162			G1000080	TR	pompa olio	M25
					G5040636 *	TR	pompa olio	M25
		431190		G9006900 *		TR	fino al 1998	M22
			G8007120			TR	fino al 1998	M4
		478954-→82645R		G9004900 *		TR	dal 1998	M22
			G8007100			TR	dal 1998	M4
		CM1102025	G71901550756			RV	dal 05/1998	M14
			G71901550656			RV	dal 05/1998	M15
			G71901550606			RV	dal 05/1998. Alleggeriti	M14
		2899275	G71601300856			RV	fino a 04/1998	M12

PIAGGIO | 50 CC | VESPA ET2 IE 50

97	00	478954-→82645R		G9004900 *		TR		M22
			G8007100			TR		M4
		480341			G1000805	TR	pompa olio	M25

PIAGGIO | 50 CC | VESPA ET4 50

00	05	478954-→82645R		G9004900 *		TR		M22
			G8007100			TR		M4
		CM1102035	G71901550536			RV		M13

PIAGGIO | 50 CC | VESPA LX 2T 50

06		286162			G1000080	TR	pompa olio	M25
					G5040636 *	TR	pompa olio	M25
		478954-→82645R		G9004900 *		TR		M22
			G8007100			TR		M4
		CM1102015	G71901550756			RV		M14
			G71901550656			RV		M15
			G71901550606			RV	Alleggeriti	M14

* di primo equipaggiamento

** TR = Tradizionali KE = Kevlar DD = Doppia dentatura RV = Rulli variatore

DA	A	RIF. ORIGINALE	BANDO	MITSUBOSHI	ALTRO	TIPO**	NOTE	VEDI P.
PIAGGIO 50 CC VESPA LX 4T 50								
06	08	478954-->82645R		G9004900 *		TR		M22
			G8007100			TR		M4
09	12	478954-->82645R		G9004900 *		TR		M22
			G8007100			TR		M4
		CM1102035	G71901550536			RV		M13
PIAGGIO 50 CC VESPA LXV 2T 50								
06	09	CM1102015	G71901550756			RV		M14
			G71901550656			RV		M15
			G71901550606			RV	Alleggeriti	M14
PIAGGIO 50 CC VESPA LXV 2T NAVY 50								
06	08	CM1102015	G71901550756			RV		M14
			G71901550656			RV		M15
			G71901550606			RV	Alleggeriti	M14
PIAGGIO 50 CC VESPA PRIMAVERA 2T 50								
13	17	436864		G9001100 *		TR		M20
PIAGGIO 50 CC VESPA PRIMAVERA 4T 4V 50								
13		842907		G9001600 *		TR		M20
			G8007410			TR		M5
PIAGGIO 50 CC VESPA S 2T 50								
08	12	286162			G1000080	TR		M25
		478954-->82645R		G9004900 *		TR		M22
			G8007100			TR		M4
		CM1102015	G71901550756			RV		M14
			G71901550656			RV		M15
			G71901550606			RV	Alleggeriti	M14
PIAGGIO 50 CC VESPA S 4T 4V 50								
08		478954-->82645R		G9004900 *		TR		M22
			G8007100			TR		M4
PIAGGIO 50 CC VESPA SPRINT 2T 2V 50								
14	17	436864		G9001100 *		TR		M20
PIAGGIO 50 CC VESPA SPRINT 2T 50								
01	13	CM1102015	G71901550656			RV		M15
			G71901550606			RV	Alleggeriti	M14
PIAGGIO 50 CC VESPA SPRINT 4T 4V 50								
14		842907		G9001600 *		TR		M20
			G8007410			TR		M5
PIAGGIO 50 CC VESPA TOURING 50								
10	12	CM1102015	G71901550756			RV		M14
			G71901550656			RV		M15
			G71901550606			RV	Alleggeriti	M14

* di primo equipaggiamento

** TR = Tradizionali KE = Kevlar DD = Doppia dentatura RV = Rulli variatore

PIAGGIO

50 CC

ZIP 2T 50

DA	A	RIF. ORIGINALE	BANDO	MITSUBOSHI	ALTRO	TIPO**	NOTE	VEDI P.
PIAGGIO 50 CC ZIP 2T 50								
00	04	286162			G1000080	TR	pompa olio	M25
					G5040636 *	TR	pompa olio	M25
		478954-→82645R		G9004900 *		TR		M22
				G8007100		TR		M4
08	12	CM1102015	G71901550756			RV		M14
			G71901550656			RV		M15
			G71901550606			RV	Alleggeriti	M14

PIAGGIO 50 CC ZIP 4T 50								
00	06	478954-→82645R		G9004900 *		TR		M22
				G8007100		TR		M4
		CM1102035	G71901550536			RV		M13

PIAGGIO 50 CC ZIP 50								
92	94	286162			G1000080	TR	pompa olio	M25
					G5040636 *	TR	pompa olio	M25
		286175	G8007180			TR		M4
95	96	286162			G1000080	TR	pompa olio	M25
					G5040636 *	TR	pompa olio	M25
		431190		G9006900 *		TR		M22
			G8007120			TR		M4

PIAGGIO 50 CC ZIP FAST RIDER 50								
93	95	286162			G1000080	TR	pompa olio	M25
					G5040636 *	TR	pompa olio	M25
		431190		G9006900 *		TR		M22
			G8007120			TR		M4
		2899275	G71601300856			RV		M12

PIAGGIO 50 CC ZIP FAST RIDER RST 50								
96	97	431190		G9006900 *		TR		M22
			G8007120			TR		M4
		2899275	G71601300856			RV		M12

PIAGGIO 50 CC ZIP RST 50								
96	99	286162			G1000080	TR	pompa olio	M25
					G5040636 *	TR	pompa olio	M25
		431190		G9006900 *		TR		M22
			G8007120			TR		M4
		2899275	G71601300856			RV		M12

PIAGGIO 50 CC ZIP SP 50								
01	04	286162			G1000080	TR	pompa olio	M25
					G5040636 *	TR	pompa olio	M25
		478954-→82645R		G9004900 *		TR		M22
			G8007100			TR		M4

* di primo equipaggiamento

** TR = Tradizionali KE = Kevlar DD = Doppia dentatura RV = Rulli variatore

DA	A	RIF. ORIGINALE	BANDO	MITSUBOSHI	ALTRO	TIPO**	NOTE	VEDI P.
		CM1102015	G71901550756			RV		M14
			G71901550656			RV		M15
			G71901550606			RV	Alleggeriti	M14
06	12	CM1102025	G71901550756			RV		M14
			G71901550656			RV		M15
			G71901550606			RV	Alleggeriti	M14
96	00	286162			G1000080	TR	pompa olio	M25
					G5040636 *	TR	pompa olio	M25
		431190		G9006900 *		TR		M22
			G8007120			TR		M4

PIAGGIO | 100 CC | FLY 100

06	08	829484		G9001700 *		TR		M20
			G8007450			TR		M5

PIAGGIO | 100 CC | FREE 100

02	03	829484		G9001700 *		TR		M20
		829484-82619R	G8007450			TR		M5

PIAGGIO | 100 CC | ZIP 100

06	10	478954-->82645R		G9004900 *		TR		M22
			G8007100			TR		M4

PIAGGIO | 125 CC | BEVERLY 125

01	03	842009		G9002500 *		TR		M21
			G8009180			KE		M9
		CM1038035	G71901700856			RV		M15
04	12	CM1038045	G71901700756			RV		M14

PIAGGIO | 125 CC | BEVERLY RST 125

04	06	842009		G9002500 *		TR		M21
			G8009180			KE		M9

PIAGGIO | 125 CC | BEVERLY RST 4T 4V IE 125

10	15	842009		G9002500		TR		M21
			G8009180			KE		M9

PIAGGIO | 125 CC | BEVERLY TOURER 125

08		842009		G9002500 *		TR		M21
			G8009180			KE		M9

PIAGGIO | 125 CC | CARNABY 125

07		842009		G9002500 *		TR		M21
			G8009180			KE		M9
		CM1038045	G71901700756			RV		M14

PIAGGIO | 125 CC | FLY 125

05	11	487170-->832023-->841213		G9002300 *		TR	Mot.Leader	M21
				G9011700 *		KE	Mot.Leader	M23
			G8007930			KE	Mot.Leader	M6
07	11	CM1038035	G71901700856			RV		M15

* di primo equipaggiamento

** TR = Tradizionali KE = Kevlar DD = Doppia dentatura RV = Rulli variatore

PIAGGIO

125 CC

FLY 4T 3V 125

DA	A	RIF. ORIGINALE	BANDO	MITSUBOSHI	ALTRO	TIPO**	NOTE	VEDI P.
PIAGGIO 125 CC FLY 4T 3V 125								
12	15	841213		G9011700 *		KE		M23
PIAGGIO 125 CC HEXAGON 125								
94	97	431258		G9001400 *		TR		M20
			G8008170			TR		M7
		431370			G1000087	TR	pompa olio	M25
PIAGGIO 125 CC HEXAGON GTX 125								
00	00	487170-→832023-→841213		G9002300 *		TR	Mot.Leader	M21
				G9011700 *		KE	Mot.Leader	M23
			G8007930			KE	Mot.Leader	M6
		CM1038045	G71901700756			RV		M14
PIAGGIO 125 CC HEXAGON LX 125								
98	99	431370			G1000087	TR	pompa olio	M25
		434812		G9001200 *		TR		M20
			G8008120 *			TR		M6
PIAGGIO 125 CC HEXAGON LX4 125								
98	99	484758-→825059	G8008380			TR		M7
		484758		G9001500 *		TR		M20
PIAGGIO 125 CC LIBERTY 125								
00	00	825059		G9001800 *		TR		M20
01	03	487170-→832023-→841213		G9002300 *		TR	Mot.Leader	M21
				G9011700 *		KE	Mot.Leader	M23
			G8007930			KE	Mot.Leader	M6
		CM1038035	G71901700856			RV		M15
06	07	487170-→832023-→841213		G9002300 *		TR	Mot.Leader	M21
				G9011700 *		KE	Mot.Leader	M23
			G8007930			KE	Mot.Leader	M6
98	99	484758-→825059	G8008380			TR		M7
		484758		G9001500 *		TR		M20
PIAGGIO 125 CC LIBERTY 4T 125								
07	08	CM1038035	G71901700856			RV		M15
PIAGGIO 125 CC LIBERTY 4T 2V IE PTT 125								
12	12	CM1038015	G71901701006			RV		M15
PIAGGIO 125 CC LIBERTY 4T 3V 125								
13	14	B016447	G8007700			TR		M5
PIAGGIO 125 CC LIBERTY MOC & ELLE 4T 125								
09	12	CM1038035	G71901700856			RV		M15
PIAGGIO 125 CC LIBERTY RST 125								
04	05	487170-→832023-→841213		G9002300 *		TR	Mot.Leader	M21
				G9011700 *		KE	Mot.Leader	M23
			G8007930			KE	Mot.Leader	M6

* di primo equipaggiamento

** TR = Tradizionali KE = Kevlar DD = Doppia dentatura RV = Rulli variatore

DA	A	RIF. ORIGINALE	BANDO	MITSUBOSHI	ALTRO	TIPO**	NOTE	VEDI P.
		CM1038035	G71901700856			RV		M15
PIAGGIO 125 CC LIBERTY RST PTT 125								
04	05	487170-→832023-→841213		G9002300 *		TR	Mot.Leader	M21
				G9011700 *		KE	Mot.Leader	M23
			G8007930			KE	Mot.Leader	M6
		CM1038035	G71901700856			RV		M15
PIAGGIO 125 CC LIBERTY SPORT 125								
06		487170-→832023-→841213		G9002300 *		TR	Mot.Leader	M21
				G9011700 *		KE	Mot.Leader	M23
			G8007930			KE	Mot.Leader	M6
		CM1038035	G71901700856			RV		M15
PIAGGIO 125 CC MP3 125								
06	08	487170-→832023-→841213		G9002300 *		TR	Mot.Leader	M21
				G9011700 *		KE	Mot.Leader	M23
			G8007930			KE	Mot.Leader	M6
		CM1038045	G71901700756			RV		M14
PIAGGIO 125 CC MP3 HYBRID 125								
09	10	487170-→832023-→841213		G9002300 *		TR	Mot.Leader	M21
				G9011700 *		KE	Mot.Leader	M23
		CM1038045	G71901700756			RV		M14
PIAGGIO 125 CC MP3 IBRIDO 125								
09	10	487170-→832023-→841213		G9002300 *		TR	Mot.Leader	M21
				G9011700 *		KE	Mot.Leader	M23
PIAGGIO 125 CC MP3 IE 125								
08	09	487170-→832023-→841213		G9002300 *		TR	Mot.Leader	M21
				G9011700 *		KE	Mot.Leader	M23
		CM1038045	G71901700756			RV		M14
PIAGGIO 125 CC MP3 TOURING IE 125								
11	12	487170-→832023-→841213		G9002300 *		TR	Mot.Leader	M21
				G9011700 *		KE	Mot.Leader	M23
		CM1038045	G71901700756			RV		M14
PIAGGIO 125 CC MP3 YOURBAN ERL 125								
11	12	487170-→832023-→841213		G9002300 *		TR	Mot.Leader	M21
				G9011700 *		KE	Mot.Leader	M23
		CM1038045	G71901700756			RV		M14
PIAGGIO 125 CC SFERA 125								
95	97	478547		G9001000 *		TR		M20
PIAGGIO 125 CC SFERA 2T 125								
95	96	478547	G8007280			TR		M4

* di primo equipaggiamento

** TR = Tradizionali KE = Kevlar DD = Doppia dentatura RV = Rulli variatore

PIAGGIO

125 CC

SFERA 4T 125

DA	A	RIF. ORIGINALE	BANDO	MITSUBOSHI	ALTRO	TIPO**	NOTE	VEDI P.
PIAGGIO 125 CC SFERA 4T 125								
95	97	478547	G8007280			TR		M4
PIAGGIO 125 CC SKIPPER 125								
94	97	431258		G9001400 *		TR	fino a telaio 14740	M20
			G8008170			TR	fino al telaio 14740	M7
		431370			G1000087	TR	pompa olio	M25
		434812		G9001200 *		TR	dal telaio n.14741	M20
			G8008120 *			TR	dal telaio n.14741	M6
PIAGGIO 125 CC SKIPPER LX 125								
98	99	431370			G1000087	TR	pompa olio	M25
		434812		G9001200 *		TR		M20
PIAGGIO 125 CC SKIPPER ST 125								
00	02	487170-→832023-→841213		G9002300 *		TR	Mot.Leader	M21
				G9011700 *		KE	Mot.Leader	M23
			G8007930			KE	Mot.Leader	M6
		CM1038035	G71901700856			RV		M15
PIAGGIO 125 CC SUPER HEXAGON GT 125								
01	02	487170-→832023-→841213		G9002300 *		TR	Mot.Leader	M21
				G9011700 *		KE	Mot.Leader	M23
			G8007930			KE	Mot.Leader	M6
PIAGGIO 125 CC SUPER HEXAGON GTX 125								
01	02	487170-→832023-→841213		G9002300 *		TR	Mot.Leader	M21
				G9011700 *		KE	Mot.Leader	M23
		CM1038045	G71901700756			RV		M14
PIAGGIO 125 CC TYPHOON 125								
10	11	487170-→832023-→841213		G9002300 *		TR	Mot.Leader	M21
				G9011700 *		KE	Mot.Leader	M23
		CM1038035	G71901700856			RV		M15
PIAGGIO 125 CC TYPHOON X 125								
01		431370			G1000087	TR	pompa olio	M25
PIAGGIO 125 CC TYPHOON XR 125								
01		431370			G1000087	TR	pompa olio	M25
PIAGGIO 125 CC VESPA 946 4T 3V 125								
13		487170-→832023-→841213		G9002300 *		TR		M21
				G9011700 *		KE		M23
PIAGGIO 125 CC VESPA ET4 125								
00	02	CM1038035	G71901700856			RV		M15

* di primo equipaggiamento

** TR = Tradizionali KE = Kevlar DD = Doppia dentatura RV = Rulli variatore

DA	A	RIF. ORIGINALE	BANDO	MITSUBOSHI	ALTRO	TIPO**	NOTE	VEDI P.
		CM1038015	G71901701006			RV		M15
04		487170-→832023-→841213		G9002300 *		TR	Mot.Leader	M21
				G9011700 *		KE	Mot.Leader	M23
			G8007930			KE	Mot.Leader	M6
96	99	478547		G9001000 *		TR		M20

PIAGGIO | 125 CC | VESPA ET4 2T 125

96		478547	G8007280			TR		M4
----	--	--------	----------	--	--	----	--	----

PIAGGIO | 125 CC | VESPA ET4 4T 125

96	99	478547	G8007280			TR		M4
----	----	--------	----------	--	--	----	--	----

PIAGGIO | 125 CC | VESPA GRANTURISMO 125

03	06	487170-→832023-→841213		G9002300 *		TR	Mot.Leader	M21
				G9011700 *		KE	Mot.Leader	M23
			G8007930			KE	Mot.Leader	M6
		CM1038045	G71901700756			RV		M14

PIAGGIO | 125 CC | VESPA GTS 125

07		487170-→832023-→841213		G9002300 *		TR	Mot.Leader	M21
				G9011700 *		KE	Mot.Leader	M23
			G8007930			KE	Mot.Leader	M6
		CM1038045	G71901700756			RV		M14

PIAGGIO | 125 CC | VESPA GTS SUPER 125

09		487170-→832023-→841213		G9002300 *		TR		M21
				G9011700 *		KE	Mot.Leader	M23
		CM1038045	G71901700756			RV		M14

PIAGGIO | 125 CC | VESPA GTV 125

06	08	487170-→832023-→841213		G9002300 *		TR	Mot.Leader	M21
				G9011700 *		KE	Mot.Leader	M23
		CM1038045	G71901700756			RV		M14

PIAGGIO | 125 CC | VESPA GTV NAVY 125

08	08	487170-→832023-→841213		G9002300 *		TR	Mot.Leader	M21
				G9011700 *		KE	Mot.Leader	M23
		CM1038045	G71901700756			RV		M14

PIAGGIO | 125 CC | VESPA LX 125

05	08	487170-→832023-→841213		G9002300 *		TR	Mot.Leader	M21
				G9011700 *		KE	Mot.Leader	M23
		841213	G8007930			KE	Mot.Leader	M6
06	08	CM1038035	G71901700856			RV		M15

PIAGGIO | 125 CC | VESPA LX 4T 3V IE 125

12	13	487170-→832023-→841213		G9002300 *		TR	Mot.Leader	M21
				G9011700 *		KE	Mot.Leader	M23
		CM1038015	G71901701006			RV		M15

* di primo equipaggiamento

** TR = Tradizionali KE = Kevlar DD = Doppia dentatura RV = Rulli variatore

PIAGGIO

125 CC

VESPA LX 4T FL 125

DA	A	RIF. ORIGINALE	BANDO	MITSUBOSHI	ALTRO	TIPO**	NOTE	VEDI P.
PIAGGIO 125 CC VESPA LX 4T FL 125								
09		487170-→832023-→841213		G9002300 *		TR	Mot.Leader	M21
				G9011700 *		KE	Mot.Leader	M23
		CM1038035	G71901700856			RV		M15

PIAGGIO 125 CC VESPA LX 4T IE 125								
09	10	487170-→832023-→841213		G9002300 *		TR	Mot.Leader	M21
				G9011700 *		KE	Mot.Leader	M23
		CM1038035	G71901700856			RV		M15

PIAGGIO 125 CC VESPA LX 4T TOURING 125								
10	11	CM1038035	G71901700856			RV		M15
	13	487170-→832023-→841213		G9002300 *		TR	Mot.Leader	M21
				G9011700 *		KE	Mot.Leader	M23

PIAGGIO 125 CC VESPA LX IE 125								
09	11	487170-→832023-→841213		G9002300 *		TR	Mot.Leader	M21
				G9011700 *		KE	Mot.Leader	M23

PIAGGIO 125 CC VESPA LX PRIMAVERA 4T 3V IE 125								
13	14	B016447	G8007700			TR		M5

PIAGGIO 125 CC VESPA LXV 4T 125								
06	09	487170-→832023-→841213		G9002300 *		TR	Mot.Leader	M21
				G9011700 *		KE	Mot.Leader	M23
		CM1038035	G71901700856			RV		M15
10	12	487170-→832023-→841213		G9002300 *		TR	Mot.Leader	M21
				G9011700 *		KE	Mot.Leader	M23
		CM1038035	G71901700856			RV		M15
	13	487170-→832023-→841213		G9002300 *		TR	Mot.Leader	M21
				G9011700 *		KE	Mot.Leader	M23

PIAGGIO 125 CC VESPA LXV 4T NAVY 125								
08		487170-→832023-→841213		G9002300 *		TR	Mot.Leader	M21
				G9011700 *		KE	Mot.Leader	M23
		CM1038035	G71901700856			RV		M15

PIAGGIO 125 CC VESPA S 4T 125								
07	08	487170-→832023-→841213		G9002300 *		TR	Mot.Leader	M21
				G9011700 *		KE	Mot.Leader	M23
			G8007930			KE	Mot.Leader	M6
		CM1038035	G71901700856			RV		M15
09	11	487170-→832023-→841213		G9002300 *		TR	Mot.Leader	M21
				G9011700 *		KE	Mot.Leader	M23
		CM1038035	G71901700856			RV		M15

PIAGGIO 125 CC VESPA S IE 125								
09		487170-→832023-→841213		G9002300 *		TR	Mot.Leader	M21
				G9011700 *		KE	Mot.Leader	M23
			G8007930			KE	Mot.Leader	M6

* di primo equipaggiamento

** TR = Tradizionali KE = Kevlar DD = Doppia dentatura RV = Rulli variatore

DA	A	RIF. ORIGINALE	BANDO	MITSUBOSHI	ALTRO	TIPO**	NOTE	VEDI P.
PIAGGIO 125 CC VESPA SPRINT 125								
14		B016447	G8007700			TR		M5
PIAGGIO 125 CC X EVO 125								
07	12	487170→832023→841213		G9002300 *		TR	Mot.Leader	M21
				G9011700 *		KE	Mot.Leader	M23
			G8007930			KE	Mot.Leader	M6
		CM1038045	G71901700756			RV		M14
PIAGGIO 125 CC X10 4T 4V EXECUTIVE IE 125								
12	13	CM1038045	G71901700756			RV		M14
PIAGGIO 125 CC X10 4T 4V IE 125								
12	13	CM1038045	G71901700756			RV		M14
PIAGGIO 125 CC X7 125								
08	08	487170→832023→841213		G9002300 *		TR	Mot.Leader	M21
				G9011700 *		KE	Mot.Leader	M23
			G8007930			KE	Mot.Leader	M6
		CM1038045	G71901700756			RV		M14
PIAGGIO 125 CC X7 EVO IE 125								
09	10	487170→832023→841213		G9002300 *		TR	Mot.Leader	M21
				G9011700 *		KE	Mot.Leader	M23
PIAGGIO 125 CC X8 125								
04	04	CM1038045	G71901700756			RV		M14
	07	487170→832023→841213		G9002300 *		TR	Mot.Leader	M21
				G9011700 *		KE	Mot.Leader	M23
			G8007930			KE	Mot.Leader	M6
PIAGGIO 125 CC X8 PREMIUM 125								
06	07	487170→832023→841213		G9002300 *		TR	Mot.Leader	M21
				G9011700 *		KE	Mot.Leader	M23
		CM1038045	G71901700756			RV		M14
PIAGGIO 125 CC X8 STREET 125								
06	07	487170→832023→841213		G9002300 *		TR	Mot.Leader	M21
				G9011700 *		KE	Mot.Leader	M23
		CM1038035	G71901700856			RV		M15
PIAGGIO 125 CC X9 125								
01	02	487170→832023→841213		G9002300 *		TR	Mot.Leader	M21
				G9011700 *		KE	Mot.Leader	M23
			G8007930			KE	Mot.Leader	M6
		CM1038045	G71901700756			RV		M14
PIAGGIO 125 CC X9 EVOLUTION 125								
03	04	487170→832023→841213		G9002300 *		TR	Mot.Leader	M21
				G9011700 *		KE	Mot.Leader	M23
			G8007930			KE	Mot.Leader	M6

* di primo equipaggiamento

** TR = Tradizionali KE = Kevlar DD = Doppia dentatura RV = Rulli variatore

DA	A	RIF. ORIGINALE	BANDO	MITSUBOSHI	ALTRO	TIPO**	NOTE	VEDI P.
		CM1038045	G71901700756			RV		M14
05	07	487170-→832023-→841213		G9002300 *		TR	Mot.Leader	M21
				G9011700 *		KE	Mot.Leader	M23
			G8007930			KE	Mot.Leader	M6

PIAGGIO | 125 CC | ZIP 125

00	02	487170-→832023-→841213		G9002300 *		TR	Mot.Leader	M21
				G9011700 *		KE	Mot.Leader	M23
			G8007930			KE	Mot.Leader	M6
		CM1038035	G71901700856			RV		M15

PIAGGIO | 150 CC | FLY 150

05	07	487170-→832023-→841213	G8007930			KE	Mot.Leader	M6
	11	487170-→832023-→841213		G9002300 *		TR	Mot.Leader	M21
				G9011700 *		KE	Mot.Leader	M23
	12	CM1038015	G71901701006			RV		M15

PIAGGIO | 150 CC | HEXAGON 150

94	97	431370			G1000087	TR	pompa olio	M25
		434812		G9001200 *		TR		M20
			G8008120			TR		M6

PIAGGIO | 150 CC | LIBERTY 150

00	03	487170-→832023-→841213	G8007930			KE	Mot.Leader	M6
08		487170-→832023-→841213		G9002300 *		TR	Mot.Leader	M21
				G9011700 *		KE	Mot.Leader	M23
			G8007930			KE	Mot.Leader	M6

PIAGGIO | 150 CC | LIBERTY 4T 150

00	03	CM1038015	G71901701006			RV		M15
08	08	487170-→832023-→841213		G9002300 *		TR	Mot.Leader	M21
				G9011700 *		KE	Mot.Leader	M23
	09	CM1038015	G71901701006			RV		M15

PIAGGIO | 150 CC | LIBERTY 4T 3V 150

13	14	487170-→832023-→841213		G9002300 *		TR		M21
				G9011700 *		KE	Mot.Leader	M23
		B019236	G71901701006			RV		M15

PIAGGIO | 150 CC | LIBERTY 4T SPORT 150

08	08	487170-→832023-→841213		G9002300 *		TR	Mot.Leader	M21
				G9011700 *		KE	Mot.Leader	M23

PIAGGIO | 150 CC | LIBERTY MOC & ELLE 4T 150

08	13	487170-→832023-→841213		G9002300 *		TR	Mot.Leader	M21
				G9011700 *		KE	Mot.Leader	M23
09	10	CM1038015	G71901701006			RV		M15

PIAGGIO | 150 CC | LIBERTY SPORT 150

08		CM1038015	G71901701006			RV		M15
----	--	-----------	--------------	--	--	----	--	-----

* di primo equipaggiamento

** TR = Tradizionali KE = Kevlar DD = Doppia dentatura RV = Rulli variatore

DA	A	RIF. ORIGINALE	BANDO	MITSUBOSHI	ALTRO	TIPO**	NOTE	VEDI P.
PIAGGIO 150 CC SKIPPER 150								
00	02	CM1038015	G71901701006			RV		M15
94	97	431258		G9001400 *		TR	fino a telaio 14740	M20
			G8008170			TR	fino al telaio 14740	M7
		431370			G1000087	TR	pompa olio	M25
		434812		G9001200 *		TR	dal telaio n.14741	M20
			G8008120			TR	dal telaio n.14741	M6
PIAGGIO 150 CC SKIPPER LXT 150								
98	99	431370			G1000087	TR	pompa olio	M25
		434812		G9001200 *		TR		M20
			G8008120			TR		M6
PIAGGIO 150 CC SKIPPER ST 150								
00	02	487170-→832023-→841213		G9002300 *		TR	Mot.Leader	M21
				G9011700 *		KE	Mot.Leader	M23
			G8007930			KE	Mot.Leader	M6
PIAGGIO 150 CC VESPA ET4 150								
00	02	CM1038015	G71901701006			RV		M15
	04	487170-→832023-→841213		G9002300 *		TR	Mot.Leader	M21
				G9011700 *		KE	Mot.Leader	M23
			G8007930			KE	Mot.Leader	M6
PIAGGIO 150 CC VESPA LX 150								
05	06	487170-→832023-→841213		G9002300 *		TR	Mot.Leader	M21
				G9011700 *		KE	Mot.Leader	M23
			G8007930			KE	Mot.Leader	M6
		CM1038015	G71901701006			RV		M15
07	08	487170-→832023-→841213		G9002300 *		TR	Mot.Leader	M21
				G9011700 *		KE	Mot.Leader	M23
		CM1038035	G71901700856			RV		M15
PIAGGIO 150 CC VESPA LX 4T FL 150								
09		487170-→832023-→841213		G9002300 *		TR	Mot.Leader	M21
				G9011700 *		KE	Mot.Leader	M23
		CM1038015	G71901701006			RV		M15
PIAGGIO 150 CC VESPA LX IE 150								
09	11	487170-→832023-→841213		G9002300 *		TR	Mot.Leader	M21
				G9011700 *		KE	Mot.Leader	M23
		CM1038015	G71901701006			RV		M15
PIAGGIO 150 CC VESPA LX TOURING 150								
10	11	487170-→832023-→841213		G9002300 *		TR	Mot.Leader	M21
				G9011700 *		KE	Mot.Leader	M23
		CM1038015	G71901701006			RV		M15
PIAGGIO 150 CC VESPA S 4T 150								
08	09	487170-→832023-→841213		G9002300 *		TR	Mot.Leader	M21
				G9011700 *		KE	Mot.Leader	M23

* di primo equipaggiamento

** TR = Tradizionali KE = Kevlar DD = Doppia dentatura RV = Rulli variatore

DA	A	RIF. ORIGINALE	BANDO	MITSUBOSHI	ALTRO	TIPO**	NOTE	VEDI P.
		CM1038015	G71901701006			RV		M15
10	12	487170-→832023-→841213		G9002300 *		TR	Mot.Leader	M21
				G9011700 *		KE	Mot.Leader	M23
		CM1038015	G71901701006			RV		M15

PIAGGIO | 150 CC | VESPA S IE 150

08		487170-→832023-→841213		G9002300 *		TR	Mot.Leader	M21
				G9011700 *		KE	Mot.Leader	M23
			G8007930			KE	Mot.Leader	M6

PIAGGIO | 150 CC | X8 150

05	08	487170-→832023-→841213		G9002300 *		TR	Mot.Leader	M21
				G9011700 *		KE	Mot.Leader	M23
			G8007930			KE	Mot.Leader	M6

PIAGGIO | 180 CC | HEXAGON GTX 180

00	00	833578-→827639-→832623-→840908		G9002100 *		DD		M21
			G8046070			DD		M9
		4857135	G72091701076			RV		M17

PIAGGIO | 180 CC | HEXAGON LXT 180

98	99	431370			G1000087	TR	pompa olio	M25
		484497		G9002400 *		TR		M21
			G8008151			KE		M7

PIAGGIO | 180 CC | SUPER HEXAGON GTX 180

01	02	833578-→827639-→832623-→840908		G9002100 *		DD		M21
			G8046070			DD		M9
		4857135	G72091701076			RV		M17

PIAGGIO | 180 CC | X9 AMALFI 180

00	03	833578-→827639-→832623-→840908		G9002100 *		DD		M21
			G8046070			DD		M9
02	03	4857135	G72091701076			RV		M17

PIAGGIO | 200 CC | BEVERLY 200

01	03	828043-→832272-→834151-→842011		G9005000 *		DD		M22
		4857135	G72091701076			RV		M17

PIAGGIO | 200 CC | CARNABY 200

07		828043-→832272-→834151-→842011		G9005000 *		DD		M22
08		4857135	G72091701076			RV		M17

PIAGGIO | 200 CC | LIBERTY 200

06	08	4857135	G72091701076			RV		M17
----	----	---------	--------------	--	--	----	--	-----

PIAGGIO | 200 CC | LIBERTY RST 200

04	04	4857135	G72091701076			RV		M17
07		833578-→827639-→832623-→840908		G9002100 *		DD		M21
			G8046070			DD		M9

* di primo equipaggiamento

** TR = Tradizionali KE = Kevlar DD = Doppia dentatura RV = Rulli variatore

DA	A	RIF. ORIGINALE	BANDO	MITSUBOSHI	ALTRO	TIPO**	NOTE	VEDI P.
PIAGGIO 200 CC LIBERTY SPORT 200								
06	07	833578-→827639-→832623-→840908		G9002100 *		DD		M21
			G8046070			DD		M9
		4857135	G72091701076			RV		M17
PIAGGIO 200 CC VESPA GRANTURISMO 200								
03	06	833578-→827639-→832623-→840908		G9002100 *		DD		M21
			G8046070			DD		M9
		4857135	G72091701076			RV		M17
PIAGGIO 200 CC X8 200								
04	07	833578-→827639-→832623-→840908		G9002100 *		DD		M21
			G8046070			DD		M9
		4857135	G72091701076			RV		M17
PIAGGIO 200 CC X9 200								
02	03	833578-→827639-→832623-→840908		G9002100 *		DD		M21
			G8046070			DD		M9
		4857135	G72091701076			RV		M17
PIAGGIO 200 CC X9 EVOLUTION 200								
02	03	833578-→827639-→832623-→840908		G9002100 *		DD		M21
			G8046070			DD		M9
		4857135	G72091701076			RV		M17
PIAGGIO 220 CC APE CAR P2/P3 220								
78	85	113256			G1000012	TR	Cinghia dinamo	M25
PIAGGIO 220 CC APE MP P501 220								
78	96	113256			G1000012	TR	Cinghia dinamo	M25
PIAGGIO 220 CC APE MP P601 220								
78	96	113256			G1000012	TR	Cinghia dinamo	M25
PIAGGIO 220 CC APE TM P602 220								
82	83	113256			G1000012	TR	Cinghia dinamo	M25
PIAGGIO 220 CC APE TM P703 220								
84	05	113256			G1000012	TR	Cinghia dinamo	M25
PIAGGIO 250 CC BEVERLY CRUISER 250								
07	09	841851-→B013360		G9005500 *		TR		M22
			G8009500			DD		M9
		849480	G72091701406			RV		M17
PIAGGIO 250 CC BEVERLY IE 250								
06	08	841851		G9005500 *		TR		M22
			G8009500			DD		M9
		849480	G72091701406			RV		M17

* di primo equipaggiamento

** TR = Tradizionali KE = Kevlar DD = Doppia dentatura RV = Rulli variatore

DA	A	RIF. ORIGINALE	BANDO	MITSUBOSHI	ALTRO	TIPO**	NOTE	VEDI P.
PIAGGIO 250 CC BEVERLY RST 250								
04	05	841851		G9005500 *		TR		M22
			G8009500			DD		M9
		842870	G72091701156			RV		M17
PIAGGIO 250 CC BEVERLY SPORT 250								
06	08	841851		G9005500 *		TR		M22
			G8009500			DD		M9
		849480	G72091701406			RV		M17
PIAGGIO 250 CC BEVERLY TOURER 250								
08	09	841851		G9005500 *		TR		M22
			G8009500			DD		M9
		849480	G72091701406			RV		M17
PIAGGIO 250 CC CARNABY 250								
08	08	841851		G9005500 *		TR		M22
			G8009500			DD		M9
		849480	G72091701406			RV		M17
PIAGGIO 250 CC CARNABY CRUISER 250								
09		849480	G72091701406			RV		M17
PIAGGIO 250 CC HEXAGON GT/GTX (MOT.HONDA) 250								
98	01	495158	G8008280 *			KE		M7
PIAGGIO 250 CC MP3 250								
06	08	842870	G72091701156			RV		M17
		82941R		G9002600 *		DD		M21
			G8008040			DD		M6
PIAGGIO 250 CC MP3 LT 250								
08	09	842870	G72091701156			RV		M17
		82941R		G9002600 *		DD		M21
			G8008040			DD		M6
PIAGGIO 250 CC MP3 MIC 250								
08	09	82941R		G9002600 *		DD		M21
			G8008040			DD		M6
PIAGGIO 250 CC VESPA GT 60 250								
06	07	842870	G72091701156			RV		M17
		82941R		G9002600 *		DD		M21
			G8008040 *			DD		M6
PIAGGIO 250 CC VESPA GTS 250								
05		842870	G72091701156			RV		M17
		82941R		G9002600 *		DD		M21
			G8008040			DD		M6

* di primo equipaggiamento

** TR = Tradizionali KE = Kevlar DD = Doppia dentatura RV = Rulli variatore

DA	A	RIF. ORIGINALE	BANDO	MITSUBOSHI	ALTRO	TIPO**	NOTE	VEDI P.
PIAGGIO 250 CC VESPA GTV 250								
06	09	842870	G72091701156			RV		M17
		82941R		G9002600 *		DD		M21
			G8008040 *			DD		M6
PIAGGIO 250 CC VESPA GTV NAVY 250								
08	08	842870	G72091701156			RV		M17
PIAGGIO 250 CC X EVO 250								
07		842870	G72091701156			RV		M17
		82941R		G9002600 *		DD		M21
			G8008040			DD		M6
PIAGGIO 250 CC X7 250								
08	08	842870	G72091701156			RV		M17
		82941R		G9002600 *		DD		M21
			G8008040			DD		M6
PIAGGIO 250 CC X8 250								
05	08	842870	G72091701156			RV		M17
		82941R		G9002600 *		DD		M21
			G8008040			DD		M6
PIAGGIO 250 CC X9 (MOT.HONDA) 250								
00	01	496304		G9006500		TR		M22
	03	496304	G8009350 *			TR		M9
PIAGGIO 250 CC X9 250								
01	04	496293	G72301802706			RV	Motore Honda	M18
			G72301802506			RV	Alleggeriti. Motore Honda	M18
PIAGGIO 250 CC X9 EVOLUTION 250								
04	06	842870	G72091701156			RV		M17
		82941R		G9002600 *		DD		M21
			G8008040			DD		M6
PIAGGIO 300 CC BEVERLY RST 4T 4V IE 300								
10		841851		G9005500 *		TR		M22
			G8009500			DD		M9
		849480	G72091701406			RV		M17
PIAGGIO 300 CC BEVERLY TOURER IE 300								
09		841851		G9005500 *		TR		M22
			G8009500			DD		M9
	10	849480	G72091701406			RV		M17
PIAGGIO 300 CC CARNABY CRUISER 300								
09		841851		G9005500 *		TR		M22
			G8009500			DD		M9
	12	849480	G72091701406			RV		M17

* di primo equipaggiamento

** TR = Tradizionali KE = Kevlar DD = Doppia dentatura RV = Rulli variatore

PIAGGIO

300 CC

MP3 4T 4V IE ERL IBRIDO 300

DA	A	RIF. ORIGINALE	BANDO	MITSUBOSHI	ALTRO	TIPO**	NOTE	VEDI P.
PIAGGIO 300 CC MP3 4T 4V IE ERL IBRIDO 300								
10	13	82941R		G9002600 *		DD		M21
			G8008040 *			DD		M6
PIAGGIO 300 CC MP3 4T 4V IE LT IBRIDO 300								
10	11	82941R		G9002600 *		DD		M21
			G8008040 *			DD		M6
PIAGGIO 300 CC MP3 IE 300								
10	11	849480	G72091701406			RV		M17
PIAGGIO 300 CC MP3 LT IE 300								
10	11	82941R		G9002600 *		DD		M21
			G8008040			DD		M6
PIAGGIO 300 CC MP3 LT TOURER 300								
11	12	82941R		G9002600 *		DD		M21
			G8008040 *			DD		M6
PIAGGIO 300 CC MP3 MIC 300								
10	11	82941R		G9002600 *		DD		M21
			G8008040 *			DD		M6
PIAGGIO 300 CC MP3 YOURBAN ERL 300								
11	11	82941R		G9002600 *		DD		M21
			G8008040			DD		M6
PIAGGIO 300 CC MP3 YOURBAN LT ERL 300								
11		82941R		G9002600 *		DD		M21
			G8008040			DD		M6
PIAGGIO 300 CC VESPA GTS 300								
05		82941R		G9002600 *		DD		M21
			G8008040 *			DD		M6
08	13	849480	G72091701406			RV		M17
PIAGGIO 300 CC VESPA GTS SUPER 300								
08	12	82941R		G9002600 *		DD		M21
			G8008040 *			DD		M6
PIAGGIO 300 CC VESPA GTS SUPER SPORT 300								
08	12	82941R		G9002600 *		DD		M21
			G8008040 *			DD		M6
PIAGGIO 300 CC VESPA GTV 300								
10		82941R		G9002600 *		DD		M21
			G8008040			DD		M6
13		849480	G72091701406			RV		M17
PIAGGIO 300 CC VESPA GTV VIA MONTENAPOLEONE 300								
10	10	849480	G72091701406			RV		M17

* di primo equipaggiamento

** TR = Tradizionali KE = Kevlar DD = Doppia dentatura RV = Rulli variatore

DA	A	RIF. ORIGINALE	BANDO	MITSUBOSHI	ALTRO	TIPO**	NOTE	VEDI P.
		82941R		G9002600 *		DD		M21
			G8008040 *			DD		M6
PIAGGIO 300 CC X7 EVO IE 300								
09	10	849480	G72091701406			RV		M17
		82941R		G9002600 *		DD		M21
			G8008040			DD		M6
PIAGGIO 350 CC BEVERLY SPORT TOURING 350								
11		83025R		G9010300 *		KE		M23
			G8041243			DD		M9
		B014273	G72501601608			RV		M18
PIAGGIO 350 CC X10 4T 4V 350								
12		83025R		G9010300 *		KE		M23
			G8041243			DD		M9
		B014273	G72501601608			RV		M18
PIAGGIO 400 CC BEVERLY 400								
06		832738		G9002000 *		DD		M21
			G8046080			DD		M9
07		849914	G72501701858			RV		M18
PIAGGIO 400 CC BEVERLY TOURER 400								
08	10	832738	G8046080			DD		M9
		849914	G72501701858			RV		M18
PIAGGIO 400 CC MP3 400								
07	08	832738		G9002000 *		DD		M21
			G8046080			DD		M9
		849914	G72501701858			RV		M18
PIAGGIO 400 CC X EVO 400								
07	11	832738		G9002000 *		DD		M21
			G8046080			DD		M9
		849914	G72501701858			RV		M18
PIAGGIO 400 CC X8 400								
06	08	832738		G9002000 *		DD		M21
			G8046080			DD		M9
		849914	G72501701858			RV		M18
PIAGGIO 500 CC BEVERLY 500								
02	04	832738		G9002000 *		DD		M21
			G8046080			DD		M9
		8312655	G72502202856			RV		M18
05	06	832738		G9002000 *		DD		M21
			G8046080			DD		M9
		830899	G72501702158			RV		M18
06	08	832738		G9002000 *		DD		M21
			G8046080			DD		M9
		830899	G72501702158			RV		M18

* di primo equipaggiamento

** TR = Tradizionali KE = Kevlar DD = Doppia dentatura RV = Rulli variatore

PIAGGIO

500 CC

BEVERLY CRUISER 500

DA	A	RIF. ORIGINALE	BANDO	MITSUBOSHI	ALTRO	TIPO**	NOTE	VEDI P.
PIAGGIO 500 CC BEVERLY CRUISER 500								
07	12	830899	G72501702158			RV		M18
		849090		G9012000 *		KE		M24
PIAGGIO 500 CC MP3 LT BUSINESS 500								
11	13	830899	G72501702158			RV		M18
		849090		G9012000 *		KE		M24
14		849090		G9012000 *		KE	ABS	M24
PIAGGIO 500 CC MP3 LT SPORT 500								
11	13	830899	G72501702158			RV		M18
		849090		G9012000 *		KE		M24
PIAGGIO 500 CC MP3 RT SPORT 500								
11	12	849090		G9012000 *		KE		M24
PIAGGIO 500 CC MP3 SPORT 500								
14		849090		G9012000 *		KE	ABS	M24
PIAGGIO 500 CC X10 4T 4V 500								
12		830899	G72501702158			RV		M18
PIAGGIO 500 CC X10 4T 4V IE 500								
12	14	849090		G9012000 *		KE		M24
PIAGGIO 500 CC X9 500								
01	04	827826		G9001900 *		DD		M20
			G8008270			DD		M7
PIAGGIO 500 CC X9 EVOLUTION 500								
03	05	832738		G9002000 *		DD		M21
			G8046080			DD		M9
		8312655	G72502202856			RV		M18
06	07	832738		G9002000 *		DD		M21
			G8046080			DD		M9
		830899	G72501702158			RV		M18
POLARIS								
POLARIS 90 CC PREDATOR 90								
			G8008780			TR		M8
POLARIS 90 CC SCRAMBLER 90								
			G8008780			TR		M8
POLARIS 90 CC SPORTSMAN 90								
			G8008780			TR		M8
POLARIS 500 CC SPORTSMAN 500								
		3211177	G8010390			DD		M9

* di primo equipaggiamento

** TR = Tradizionali KE = Kevlar DD = Doppia dentatura RV = Rulli variatore

DA	A	RIF. ORIGINALE	BANDO	MITSUBOSHI	ALTRO	TIPO**	NOTE	VEDI P.
QUADRO								
QUADRO 350 CC QUADRO 3 350								
12	15		G8056090 *			DD		M9
QUADRO 350 CC QUADRO D 350								
12	15		G8056090 *			DD		M9
SUZUKI								
SUZUKI 50 CC AH ADDRESS 50								
92	95	27601-03A02	G8006650			TR		M4
SUZUKI 50 CC AJ ZZ SEPIA 50								
92	98	27601-25E00	G8006650 *			TR		M4
SUZUKI 50 CC AP 50								
94	02	27601-03A02	G8006650			TR		M4
SUZUKI 50 CC AY KATANA 50								
00	02	27601-06F01		G9002800 *		TR		M21
			G8007740			TR		M5
03	04	27601-06F01		G9002800 *		TR	solo versione LC	M21
				G9006700 *		TR	solo versione AC	M22
05	06	27601-02EA0		G9004700 *		TR	Iniezione	M22
97	99	27601-06F01		G9006700 *		TR		M22
			G8007740			TR		M5
SUZUKI 50 CC CP 50								
		27601-03A02	G8006650			TR		M4
SUZUKI 50 CC TR S STREET MAGIC 50								
98	98	27601-06F01		G9002800 *		TR		M21
			G8007740			TR		M5
SUZUKI 50 CC TUNE 50								
93	96	27601-03A02	G8006650			TR		M4
SUZUKI 50 CC UF ESTILETE 50								
99		27601-06F01		G9002800 *		TR		M21
			G8007740			TR		M5
SUZUKI 50 CC UX W ZILLION 50								
99	02	27601-06F01		G9002800 *		TR		M21
			G8007740			TR		M5
SUZUKI 125 CC AN 125								
96	00	27601-20E01	G8007560			TR		M5
SUZUKI 125 CC UC EPICURO 125								
98	02	27601-21F11		G9003100 *		TR		M21
			G8008300			KE		M7

* di primo equipaggiamento

** TR = Tradizionali KE = Kevlar DD = Doppia dentatura RV = Rulli variatore

SUZUKI

125 CC

UH BURGMAN 125

DA	A	RIF. ORIGINALE	BANDO	MITSUBOSHI	ALTRO	TIPO**	NOTE	VEDI P.
SUZUKI 125 CC UH BURGMAN 125								
02	06	27601-21F11		G9003100 *		TR		M21
			G8008300		KE		M7	
		21650-21F20-000	G72001501306		RV		M16	
07		27601-03H00		G9005100 *		TR		M22
			G8008301		KE		M7	
		21650-21F20-000	G72001501306		RV		M16	
SUZUKI 125 CC UX SIXTEEN 125								
08		27601-20H00-000		G9007200		TR		M22
			G8009170		TR		M8	
		21650-21F40-000	G72001501206		RV		M16	
SUZUKI 150 CC AN 150								
96	00	27601-20E10		G9002705		TR		M21
			G8007560 *		TR		M5	
SUZUKI 150 CC EPICURO 150								
99	01	21650-21F20-000	G72001501306			RV		M16
SUZUKI 150 CC UC EPICURO 150								
98	00	27601-21F00		G9003100		TR		M21
			G8008340		KE		M7	
SUZUKI 150 CC UH BURGMAN 150								
02	06	27601-21F11		G9003100 *		TR		M21
			G8008300		KE		M7	
		21650-21F30-000	G72001501706		RV		M17	
SUZUKI 150 CC UX SIXTEEN 150								
08	11	27601-20H60-000		G9007400		TR		M22
			G8009132		KE		M8	
		21650-21F10-000	G72001501406		RV		M16	
SUZUKI 200 CC UH BURGMAN 200								
07		27601-14F20		G9005200 *		TR		M22
		27601-14F30		G9008300		KE	dal 2008	M22
		27601-14F20/30	G8008670		KE		M8	
		21650-14F60-000	G72401802106		RV		M18	
SUZUKI 250 CC AN BURGMAN 250								
03	06		G72401803106			RV		M18
		27601-14F11		G9002900 *		TR		M21
			G8008710		KE		M8	
98	02		G72401803106			RV		M18
		27601-14F01		G9002900 *		TR		M21
G8008710			KE		M8			
SUZUKI 400 CC AN BURGMAN 400								
03	06	27601-15F10		G9003200 *		DD	Il serie	M21
			G8016060		DD	Il serie	M9	

* di primo equipaggiamento

** TR = Tradizionali KE = Kevlar DD = Doppia dentatura RV = Rulli variatore

DA	A	RIF. ORIGINALE	BANDO	MITSUBOSHI	ALTRO	TIPO**	NOTE	VEDI P.
07		21650-15F40-000	G72601301908			RV		M18
		27601-05H00-000		G9003300 *		DD		M21
			G8010080			DD		M9
99 02		21650-15F40-000	G72601301908			RV		M18
		27601-15F03		G9003000 *		DD	I serie	M21
			G8016060			DD	I serie	M9
		SU.21650-15F10-000	G72601302208			RV		M18

SUZUKI QUAD

SUZUKI QUAD | 500 CC | VINSON 500

00		27601-09F51-000	G8009064			DD		M8
----	--	-----------------	----------	--	--	----	--	----

SUZUKI QUAD | 500 CC | VINSON 500

04 07		27601-09F60-000	G8009040			DD		M8
-------	--	-----------------	----------	--	--	----	--	----

SYM

SYM | 0 CC | ATV TRUCK RUNNER 0

		23100-RA1-000 / 1B01RA101	G8007281			TR		M4
--	--	---------------------------	----------	--	--	----	--	----

SYM | 50 CC | CINDERELLA 50

99 02		1B01GAK01	G8006690 *			TR		M4
-------	--	-----------	------------	--	--	----	--	----

SYM | 50 CC | DD 50

03 07		1B01M7Q01	G8006540			TR		M4
		22121TAA003A	G71601300856			RV		M12

SYM | 50 CC | EURO X 50

99 07		1B01T5201		G9001600 *		TR		M20
			G8007381			TR		M5

SYM | 50 CC | FIDDLE II 50

08 08		1B01BE201	G8007231			TR		M4
		22121BE2A00A	G71601300606			RV		M11
			G71601300556			RV	Alleggeriti. Originali 6,0 grammi	M12

SYM | 50 CC | FIDDLE II S 50

09 10		1B01AMA01	G8007660			TR		M5
		22121A30000A	G71601300606			RV		M11
			G71601300556			RV	Alleggeriti. Originali 6,0 grammi	M12
11		1B01AMA01B	G8007660			TR		M5

SYM | 50 CC | JET 50

99 07		1B01T5201		G9001600 *		TR		M20
			G8007370 *			TR		M5
			G8007381			TR		M5
		22121GT8601A	G71601300756			RV		M12

SYM | 50 CC | JET EURO X 50

03 07		1B01T5201	G8007370 *			TR		M5
		22121GT8601A	G71601300756			RV		M12

* di primo equipaggiamento

** TR = Tradizionali KE = Kevlar DD = Doppia dentatura RV = Rulli variatore

SYM

50 CC

JET SPORT X 50

DA	A	RIF. ORIGINALE	BANDO	MITSUBOSHI	ALTRO	TIPO**	NOTE	VEDI P.
SYM 50 CC JET SPORT X 50								
07	11	1B01T5201	G8007370 *			TR		M5
		22121GT8601A	G71601300756			RV		M12
SYM 50 CC JET4 50								
09	10	1B01AMA01	G8007660			TR		M5
		22121GT8601A	G71601300756			RV		M12
SYM 50 CC JET4 R 50								
11	13	1B01T5201	G8007370 *			TR		M5
SYM 50 CC JUNGLE 50								
00	00	1B01T5201	G8007370 *			TR		M5
		22121TAA003A	G71601300856			RV		M12
		22121GT8601A	G71601300756			RV		M12
99	00	1B01T5201		G9001600 *		TR		M20
			G8007381			TR		M5
SYM 50 CC MASK 50								
00	01	22121TAA003A	G71601300856			RV		M12
	04	1B01T5201	G8007370 *			TR		M5
SYM 50 CC MASK EURO 2 50								
00	04	1B01T5201		G9001600 *		TR		M20
			G8007381			TR		M5
SYM 50 CC MIO 50								
06	07	1B01A1A01	G8006780			TR		M4
		22121A30000A	G71601300606			RV		M11
			G71601300556			RV	Alleggeriti. Originali 6,0 grammi	M12
09		1B01A1A01	G8006780			TR		M4
SYM 50 CC RED DEVIL 50								
99		1B01T5201		G9001600 *		TR		M20
			G8007381			TR		M5
99		1B01T5201	G8007370 *			TR		M5
SYM 50 CC RS 50								
07		1B01T5201		G9001600 *		TR		M20
			G8007381			TR		M5
SYM 50 CC SIMPLY II 50								
14		1B01AMA01	G8007660			TR		M5
SYM 50 CC SUPER FANCY 50								
98	00	1B01GAK01	G8006690 *			TR		M4
SYM 50 CC SYMPHONY 50								
09	09	1B01AMA01	G8007660			TR		M5

* di primo equipaggiamento

** TR = Tradizionali KE = Kevlar DD = Doppia dentatura RV = Rulli variatore

DA	A	RIF. ORIGINALE	BANDO	MITSUBOSHI	ALTRO	TIPO**	NOTE	VEDI P.
		22121A30000A	G71601300606			RV		M11
			G71601300556			RV	Alleggeriti. Originali 6,0 grammi	M12
SYM 50 CC SYMPHONY II 50								
09	09	22121A30000A	G71601300606			RV		M11
			G71601300556			RV	Alleggeriti. Originali 6,0 grammi	M12
SYM 50 CC SYMPHONY S 50								
10	12	1B01AMA01-1B01AMA01B	G8007660			TR		M5
SYM 50 CC SYMPHONY SR 50								
10	12	1B01AMA01-1B01AMA01B	G8007660			TR		M5
SYM 50 CC SYMPLY 50								
07	08	1B01BE201	G8007231			TR		M4
		22121BE2A00A	G71601300606			RV		M11
			G71601300556			RV	Alleggeriti. Originali 6,0 grammi	M12
		22121GT8601A	G71601300756			RV		M12
SYM 50 CC SYMPLY II 50								
09	09	1B01AMA01	G8007660			TR		M5
SYM 50 CC X PRO 50								
13		1B01AMA01B	G8007660			TR		M5
SYM 100 CC JET 100								
99	00	22121TAA003A	G71601300856			RV		M12
SYM 100 CC MIO 100								
05	09	1B01A3G01	G8007130			TR		M4
		22121A1A000A	G71601300656			RV		M12
SYM 125 CC ATTILA 125								
99	00	23100-M92-003; 1B01M9201	G8007500 *			KE		M5
SYM 125 CC EURO MX 125								
02	04	1B01H3A01	G8007901 *			TR		M6
		22121M92000A/22121HKE000A	G71801401006			RV		M13
SYM 125 CC FIDDLE II 125								
08	09	1B01KN701		G9006600		KE		M22
			G8007993 *			KE		M6
		22121M9B00A	G71801401406			RV		M13
10		22121M92000A/22121HKE000A	G71801401006			RV		M13
		1B01ANA01-23100-ANA-0000	G8008181			TR		M7
SYM 125 CC FIDDLE III 125								
14	14	22121GY6920AM	G71801401006			RV	peso originale 10,8gr.	M13

* di primo equipaggiamento

** TR = Tradizionali KE = Kevlar DD = Doppia dentatura RV = Rulli variatore

SYM

125 CC

GTS JOYMAX 125

DA	A	RIF. ORIGINALE	BANDO	mitsubishi	ALTRO	TIPO**	NOTE	VEDI P.
SYM 125 CC GTS JOYMAX 125								
06	07	22121M92000A/22121HKE000A	G71801401006			RV		M13
SYM 125 CC HD 125								
03	04	1B01HHB01	G8009131 *			TR		M8
		22121M92000A/22121HKE000A	G71801401006			RV		M13
07	08	1B01HHB01	G8009131 *			TR		M8
		22121M92000A/22121HKE000A	G71801401006			RV		M13
SYM 125 CC HD EVO 125								
05	08	22121M92000A/22121HKE000A	G71801401006			RV		M13
	11	1B01HHB01	G8009131 *			TR	Anche versione con freno a tamburo	M8
SYM 125 CC HD2 125								
11	11	1B01HHB01	G8009131 *			TR		M8
		22121M92000A/22121HKE000A	G71801401006			RV		M13
14	14	1B01HHB01	G8009131 *			TR		M8
SYM 125 CC JET V 125								
10	13	1B01H6T01		G9010700 *		KE		M23
			G8007580			TR		M5
SYM 125 CC JET4 125								
09		22121M92000A/22121HKE000A	G71801401006			RV		M13
		1B01ANA01-23100-ANA-0000	G8008181			TR		M7
SYM 125 CC JOYRIDE 125								
01	04	1B01H9A01	G8008190 *			TR		M7
		22121H90000A/22121H98000A	G72001501206			RV		M16
05	09	1B01HNA01	G8008000			TR		M6
		22121H90000A/22121H98000A	G72001501206			RV		M16
SYM 125 CC JOYRIDE EVO I 125								
09	10	1B01HNA01	G8008000			TR		M6
SYM 125 CC MEGALO 125								
06	07	1B01HAA01	G8007490			KE		M5
SYM 125 CC NEW DUKE 125								
00	01	1B01GY601	G8007430 *			KE		M5
SYM 125 CC SHARK 125								
99	02	1B01H3A01	G8007901 *			TR		M6
		22121M92000A/22121HKE000A	G71801401006			RV		M13
SYM 125 CC SUPER DUKE 125								
99	02	1B01GY601	G8007430 *			KE		M5
SYM 125 CC SYMPHONY 125								
09	14	1B01ARA01	G8008600 *			TR		M8

* di primo equipaggiamento

** TR = Tradizionali KE = Kevlar DD = Doppia dentatura RV = Rulli variatore

DA	A	RIF. ORIGINALE	BANDO	MITSUBOSHI	ALTRO	TIPO**	NOTE	VEDI P.
		22121M92000A/22121HKE000A	G71801401006			RV		M13
15		22121M92000A/22121HKE000A	G71801401006			RV		M13
		1B01A6101	G8008601 *			TR		M8

SYM | 125 CC | SYMPHONY S 125

09		22121M92000A/22121HKE000A	G71801401006			RV		M13
----	--	---------------------------	--------------	--	--	----	--	-----

SYM | 125 CC | SYMPHONY SR 125

10	14		G8008600			TR		M8
12	12	22121M92000A/22121HKE000A	G71801401006			RV		M13

SYM | 125 CC | SYMPLY 125

07	08	1B01KN701		G9006600		KE		M22
			G8007993 *			KE		M6

SYM | 125 CC | SYMPLY II 125

09	10	1B01KN701		G9006600		KE		M22
			G8007993 *			KE		M6
		23225GC8003/23226M9Q000	G71801401206			RV		M13

SYM | 125 CC | VS 125

06	08	1B01VS101	G8008000			TR		M6
		22121M92000A/22121HKE000A	G71801401006			RV		M13

SYM | 150 CC | ATTILA 150

00	01	23100-M92-003; 1B01M9201	G8007500 *			KE		M5
----	----	--------------------------	------------	--	--	----	--	----

SYM | 150 CC | EURO MX 150

02	02	22121M92000A/22121HKE000A	G71801401006			RV		M13
	04	1B01H3A01	G8007901 *			TR		M6
		22121M92000A/22121HKE000A	G71801401006			RV		M13

SYM | 150 CC | FIDDLE II 150

10		1B01ANA01-23100-ANA-0000	G8008181			TR		M7
----	--	--------------------------	----------	--	--	----	--	----

SYM | 150 CC | JOYRIDE 150

01	02	1B01H9A01	G8008190 *			TR		M7
		22121X06900A	G72001501356			RV		M16

SYM | 150 CC | SHARK 150

00	01	1B01H3A01	G8007901 *			TR		M6
----	----	-----------	------------	--	--	----	--	----

SYM | 150 CC | SUPER DUKE 150

99	02	1B01H0101	G8007995			TR		M6
----	----	-----------	----------	--	--	----	--	----

SYM | 150 CC | SYMPHONY 150

09	14	1B01ARA01	G8008600 *			TR		M8
15		1B01A6101	G8008601 *			TR		M8

SYM | 150 CC | VS 150

06	08	1B01VS101	G8008000			TR		M6
----	----	-----------	----------	--	--	----	--	----

* di primo equipaggiamento

** TR = Tradizionali KE = Kevlar DD = Doppia dentatura RV = Rulli variatore

SYM

180 CC

TRACK RUNNER 180

DA	A	RIF. ORIGINALE	BANDO	MITSUBOSHI	ALTRO	TIPO**	NOTE	VEDI P.
SYM 180 CC TRACK RUNNER 180								
06	07	22121RA1000A	G72001501656			RV		M17
SYM 200 CC FIDDLE III 200								
15	15	22121GY6920AM	G71801401006			RV	peso originale 10,8gr.	M13
SYM 200 CC HD 200								
03	04	1B01HHA01	G8009300			TR		M9
07	07	1B01HHA01	G8009300			TR		M9
	08	22121HHA000A	G72001501606			RV		M17
SYM 200 CC HD EVO 200								
02	09	22121HHA000A	G72001501606			RV		M17
05	12	1B01HHA01	G8009300			TR		M9
SYM 200 CC HD2 200								
11	11	1B01HHA01	G8009300			TR		M9
		22121HHA000A	G72001501606			RV		M17
SYM 200 CC JOYRIDE 200								
03	06	1B01H9A01	G8008190 *			TR		M7
SYM 200 CC JOYRIDE EVO I 200								
09	09	1B01HLK01	G8008191 *			TR		M7
		22121X06900A	G72001501356			RV		M16
10	10	1B01HLK01	G8008191 *			TR		M7
		22121X06900A	G72001501356			RV		M16
13	13	1B01HLK01	G8008191 *			TR		M7
SYM 200 CC JOYRIDE I 200								
07	09	1B01HLK01	G8008191 *			TR	Euro 3	M7
SYM 200 CC SYMPHONY ST 200								
15	15	22121GY6920AM	G71801401006			RV	peso originale 10,8gr.	M13
SYM 250 CC GTS 250								
06	08	1B01HMA01		G9003400 *		TR		M21
			G8009063			TR		M8
SYM 250 CC JOYMAX 250								
05	08	1B01HMA01	G8009063			TR		M8
06	07	1B01HMA01		G9003400 *		TR		M21
SYM 250 CC JOYMAX GTS 250								
06	07	22121HMA000A	G72502202206			RV		M18
07	08	22121RB1000A	G72502201806			RV		M18
SYM 250 CC QUAD LANDER 250								
06	07	22121RB1000A	G72502201806			RV		M18
		1B01RB101		G9010005 *		TR		M23
			G8007640			TR		M5

* di primo equipaggiamento

** TR = Tradizionali KE = Kevlar DD = Doppia dentatura RV = Rulli variatore

DA	A	RIF. ORIGINALE	BANDO	MITSUBOSHI	ALTRO	TIPO**	NOTE	VEDI P.
SYM 250 CC QUAD LANDER S 250								
07	08	22121RB1000A	G72502201806			RV		M18
SYM 300 CC CITYCOM 300								
08	09	22121RB1000A	G72502201806			RV		M18
	12	1B01LEA01		G9008400 *		KE		M23
			G8009820			KE		M9
SYM 300 CC CITYCOM S 300								
15	17	1B01LHA01	G8009780			DD		M9
SYM 300 CC GT 300								
13		23100-LEA-0001/2	G8009780			DD		M9
SYM 300 CC JOYMAX EVO I 300								
09	09	22121RB1000A	G72502201806			RV		M18
	12	1B01HWA01	G8009070 *			TR		M8
SYM 300 CC JOYMAX I 300								
07	08	22121RB1000A	G72502201806			RV		M18
12	14	1B01L3A01	G8009020 *			DD		M8
SYM 300 CC QUAD LANDER 300								
08	08	22121RB1000A	G72502201806			RV		M18
		1B01RB101		G9010005 *		TR		M23
			G8007640			TR		M5
SYM 300 CC QUAD LANDER S 300								
07	08	22121RB1000A	G72502201806			RV		M18
		1B01RB101		G9010005 *		TR		M23
			G8007640			TR		M5
SYM 400 CC MAXSYM 400								
11	12	1B01L4A01	G8009670			DD		M9
SYM 400 CC MAXSYM I 400								
11	12	22121L4A000A	G73001801508			RV		M18
SYM QUAD								
SYM QUAD 600 CC RAIDER 600								
		23226HMA000	G73001802008			RV		M18
SYM QUAD 600 CC RAIDER LE 600								
		23226HMA000	G73001802008			RV		M18
TGB								
TGB 50 CC AKROS 50								
		GE506RB01	G8007491			TR		M5
TGB 50 CC BR1 50								
		GE506RB01	G8007491			TR		M5

* di primo equipaggiamento

** TR = Tradizionali KE = Kevlar DD = Doppia dentatura RV = Rulli variatore

DA	A	RIF. ORIGINALE	BANDO	MITSUBOSHI	ALTRO	TIPO**	NOTE	VEDI P.
TGB		50 CC JET 50 GE506RB01	G8007491			TR		M5
TGB		50 CC LAZER 50 GE506RB01	G8007491			TR		M5
TGB	08 10	125 CC 101 R 125 490100	G8008460			TR		M7
TGB	08 10	125 CC 303 RS 125 490100	G8008460			TR		M7
TGB	04 10	125 CC DELIVERY 125 490100	G8008460			TR		M7
TGB	04 10	125 CC EXPRESS 125 490100	G8008460			TR		M7
TGB	04 09	125 CC LASER 125 490100	G8008460			TR		M7
TGB	07 08	125 CC SUNSET 125 490100	G8008460			TR		M7
TGB	08	125 CC X-MOTION EFI 125	G8008000			TR	Mot.SYM	M6
TGB	08	125 CC X-MOTION R 125	G8008000			TR	Mot.SYM	M6
TGB	08 10	150 CC 101 R 150 490100	G8008460			TR		M7
TGB	08 10	150 CC 303 RS 150 490100	G8008460			TR		M7
TGB	04 10	150 CC DELIVERY 150 490100	G8008460			TR		M7
TGB	04 10	150 CC EXPRESS 150 490100	G8008460			TR		M7
TGB	04 09	150 CC LASER 150 490100	G8008460			TR		M7
TGB	07 08	150 CC SUNSET 150 490100	G8008460			TR		M7
TGB	06 11	250 CC BLADE 250 923265		G9010005 *		TR		M23

* di primo equipaggiamento

** TR = Tradizionali KE = Kevlar DD = Doppia dentatura RV = Rulli variatore

DA	A	RIF. ORIGINALE	BANDO	MITSUBOSHI	ALTRO	TIPO**	NOTE	VEDI P.
TGB 250 CC X-MOTION 250								
07	10	552549	G8009771			KE		M9
08				G9003400		TR	Mot.SYM	M21
TGB 325 CC BLADE 325								
07	11	923265		G9010005 *		TR		M23
TGB 325 CC TARGET 325								
07	11	923265		G9010005 *		TR		M23
TGB QUAD								
TGB QUAD 400 CC BLADE 400								
07	10	924161	G8161255			DD		M10
TGB QUAD 400 CC TARGET 400								
07	10	924161	G8161255			DD		M10
TGB QUAD 450 CC BLADE 450								
07	10	924161	G8161255			DD		M10
TGB QUAD 460 CC BLADE 460								
11	11	924161	G8161255			DD		M10
TGB QUAD 460 CC TARGET 460								
11	11	924161	G8161255			DD		M10
TGB QUAD 550 CC BLADE 550								
07	12	924161	G8161255			DD		M10
TGB QUAD 550 CC TARGET 550								
07	14	924161	G8161255			DD		M10
YAMAHA								
YAMAHA 50 CC BREEZE 50								
94	94	3WF-17641-00		G9003600 *		TR		M21
YAMAHA 50 CC BREEZE 50								
			G8007820			TR		M5
YAMAHA 50 CC BWS 50								
03		3AA-17641-00		G9003500 *		TR		M21
			G8007380			TR		M5
08	12	5WW-E7632-0000/4B0-E7632-0000	G71501200556			RV		M11
YAMAHA 50 CC BWS BUMP 50								
95	98	3AA-17641-00		G9003500 *		TR		M21
			G8007380			TR		M5
YAMAHA 50 CC BWS NAKED 50								
03	03	5JH-E7632-0000/1S0-E7632-0000	G71501200556			RV		M11

* di primo equipaggiamento

** TR = Tradizionali KE = Kevlar DD = Doppia dentatura RV = Rulli variatore

YAMAHA

50 CC

BW'S NAKED 50

DA	A	RIF. ORIGINALE	BANDO	MITSUBOSHI	ALTRO	TIPO**	NOTE	VEDI P.
		1S0E76320000	G71501200606			RV		M11
09	12	5WW-E7632-0000/4B0-E7632-0000	G71501200556			RV		M11

YAMAHA | 50 CC | BW'S NEXT GENERATION 50

01	06	1S0E76320000	G71501200606			RV		M11
03	06	3AA-17641-00		G9003500 *		TR		M21
			G8007380 *			TR		M5
04	06	5JH-E7632-0000/1S0-E7632-0000	G71501200556			RV		M11
97	02	3AA-17641-00		G9003500 *		TR		M21
			G8007380			TR		M5
99	00	3VLE763201PL	G71501200656			RV		M11

YAMAHA | 50 CC | BW'S ORIGINAL 50

01	02	5JH-E7632-0000/1S0-E7632-0000	G71501200556			RV		M11
	03	1S0E76320000	G71501200606			RV		M11
02	02	3AA-17641-00		G9003500 *		TR		M21
			G8007380 *			TR		M5
97	02	3AA-17641-00		G9003500 *		TR		M21
			G8007380			TR		M5
99	00	3VLE763201PL	G71501200656			RV		M11

YAMAHA | 50 CC | BW'S R 50

01	01	5JH-E7632-0000/1S0-E7632-0000	G71501200556			RV		M11
		1S0E76320000	G71501200606			RV		M11

YAMAHA | 50 CC | CR-Z 50

92		3WF-17641-00		G9003600 *		TR		M21
			G8007820			TR		M5
		3VLE763201PL	G71501200656			RV		M11

YAMAHA | 50 CC | CS JOG R 50

02	13	5RN-E7641-00/5RN-E7641-10		G9003500 *		TR		M21
			G8007380			TR		M5
		3VLE763201PL	G71501200656			RV		M11

YAMAHA | 50 CC | CT SORRISO 50

90	95	23Y176410000	G8007890 *			TR		M6
		3VLE763201PL	G71501200656			RV		M11

YAMAHA | 50 CC | CW BW'S ORIGINAL 50

02	02	1S0E76320000	G71501200606			RV		M11
----	----	--------------	--------------	--	--	----	--	-----

YAMAHA | 50 CC | CW L BW'S 50

03	03	5JH-E7632-0000/1S0-E7632-0000	G71501200556			RV		M11
		1S0E76320000	G71501200606			RV		M11

YAMAHA | 50 CC | CW RS SPY 50

02	02	5JH-E7632-0000/1S0-E7632-0000	G71501200556			RV		M11
----	----	-------------------------------	--------------	--	--	----	--	-----

* di primo equipaggiamento

** TR = Tradizionali KE = Kevlar DD = Doppia dentatura RV = Rulli variatore

DA	A	RIF. ORIGINALE	BANDO	MITSUBOSHI	ALTRO	TIPO**	NOTE	VEDI P.
YAMAHA 50 CC EW SLIDER 50								
00	02	150E76320000	G71501200606			RV		M11
99	05	3AA-17641-00		G9003500 *		TR		M21
			G8007380			TR		M5
		5JH-E7632-0000/150-E7632-0000	G71501200556			RV		M11
YAMAHA 50 CC NS AEROX 50								
13		3AA-17641-00		G9003500 *		TR		M21
			G8007380 *			TR		M5
YAMAHA 50 CC NS AEROX NAKED 50								
13		3AA-17641-00		G9003500 *		TR		M21
			G8007380 *			TR		M5
YAMAHA 50 CC NS F AEROX F 50								
14		5C3E76320000	G71501200506			RV		M11
YAMAHA 50 CC XF GIGGLE 50								
08	08	3B3E76410000		G9007000		TR		M22
			G8007921			TR		M6
YAMAHA 50 CC YA AXIS 50								
94	97	3WF-17641-00		G9003600 *		TR		M21
			G8007820			TR		M5
95	96	3VLE763201PL	G71501200656			RV		M11
YAMAHA 50 CC YA JOG Z 50								
95	95	3VP-17641-00		G9003600 *		TR		M21
			G8007820			TR		M5
YAMAHA 50 CC YH WHY 50								
06	07	3VLE763201PL	G71501200656			RV		M11
98	07	3AA-17641-00		G9003500 *		TR		M21
			G8007380			TR		M5
YAMAHA 50 CC YN F NEO'S 4T 50								
09		5C3E76410000		G9008500		TR		M23
		5JH-E7632-0000/150-E7632-0000	G71501200556			RV		M11
YAMAHA 50 CC YN NEO'S 4 50								
09	15	5C3E76410000	G8007910			TR		M6
		5C3E76320000	G71501200506			RV		M11
YAMAHA 50 CC YN NEO'S 50								
03	03	3AA-17641-00		G9003500 *		TR		M21
			G8007380			TR		M5
		3VLE763201PL	G71501200656			RV		M11
04	12	3AA-17641-00		G9003500 *		TR		M21
			G8007380			TR		M5
		3VLE763201PL	G71501200656			RV		M11

* di primo equipaggiamento

** TR = Tradizionali KE = Kevlar DD = Doppia dentatura RV = Rulli variatore

DA	A	RIF. ORIGINALE	BANDO	MITSUBOSHI	ALTRO	TIPO**	NOTE	VEDI P.
YAMAHA 50 CC YN R NEO'S 50								
97	01	3AA-17641-00		G9003500 *		TR		M21
				G8007380 *		TR		M5
		3VLE763201PL	G71501200656			RV		M11
YAMAHA 50 CC YQ AEROX 50								
08	09	5WW-E7632-0000/4B0-E7632-0000	G71501200556			RV		M11
97	12	3AA-17641-00		G9003500 *		TR		M21
				G8007380		TR		M5
YAMAHA 50 CC ZEST 50								
91	97	3VP-17641-00		G9003600 *		TR		M21
				G8007820		TR		M5
YAMAHA 100 CC BW'S 100								
99	02	4VP-17641-00		G9000100 *		TR		M20
				G8007581		TR		M5
YAMAHA 100 CC YN NEO'S 100								
99	03	4VP-17641-00		G9000100 *		TR		M20
				G8007581		TR		M5
YAMAHA 100 CC YQ AEROX 100								
99	04	4VP-17641-00		G9000100 *		TR		M20
				G8007581		TR		M5
YAMAHA 115 CC XCS D'ELIGHT 115								
14	14	1WC-E7632-00	G71501200856			RV		M11
		52BE76410000	G8007080			TR		M4
YAMAHA 125 CC GPD A N-MAX 125								
15		2DPE76410000	G8008870			TR		M8
YAMAHA 125 CC HW XENTER 125								
12		52SE76410000		G9010800 *		KE		M23
				G8009510		TR		M9
		52S-E7632-0000/4KL-E7632-0000	G72001201306			RV		M16
YAMAHA 125 CC NXC CYGNUS X 125								
04		5ML-17641-00		G9004000 *		TR		M21
				G8007812		TR		M5
11		5MLE76320000	G72001200906			RV		M15
YAMAHA 125 CC TRICITY 125								
14	15	2CME76410000	G8008671			TR		M8
YAMAHA 125 CC VITY 125								
08	10	52S-E7632-0000/4KL-E7632-0000	G72001201306			RV		M16
		5NWE764100		G9009800		KE		M23
11	11	52S-E7632-0000/4KL-E7632-0000	G72001201306			RV		M16
		4KLE76410000		G9010011 *		TR		M23

* di primo equipaggiamento

** TR = Tradizionali KE = Kevlar DD = Doppia dentatura RV = Rulli variatore

DA	A	RIF. ORIGINALE	BANDO	MITSUBOSHI	ALTRO	TIPO**	NOTE	VEDI P.
YAMAHA 125 CC VP X-CITY 125								
08	11	1B9E76410000		G9004300 *		TR		M21
			G8009050			KE		M8
		1B9E76320000	G72001201006			RV		M16
YAMAHA 125 CC XC CYGNUS 125								
00	03	4CW-17641-02	G8007610 *			TR		M5
94	99	4CW-17641-02	G8007610 *			TR		M5
99	03	4TE176320000/4TEE76320000	G72001201106			RV		M16
YAMAHA 125 CC XC K CYGNUS R 125								
97	98	4CW176320100	G72001201206			RV		M16
YAMAHA 125 CC XC R MAJESTY S 125								
14		52SE76410000		G9010800 *		KE		M23
YAMAHA 125 CC XC T CYGNUS 125								
95	98	4CW176320100	G72001201206			RV		M16
YAMAHA 125 CC XN TEO'S 125								
00	03	5DS-17641-00		G9004100 *		TR		M21
			G8008140			TR		M7
YAMAHA 125 CC XQ MAXSTER 125								
01	02	5DS-17641-00		G9004100 *		TR		M21
			G8008140			TR		M7
		5MFE76320000	G72001201106			RV		M16
YAMAHA 125 CC YP E MAJESTY 125								
03	06	5DS-17641-00		G9004100 *		TR		M21
			G8008140			TR		M7
		1B9E76320000	G72001201006			RV		M16
07	07	5DS-17641-00		G9004100 *		TR		M21
			G8008140			TR		M7
		5MFE76320000	G72001201106			RV		M16
08	09	5DS-17641-00		G9004100 *		TR		M21
			G8008140			TR		M7
		5D8E76320000	G72001200956			RV		M16
YAMAHA 125 CC YP MAJESTY 125								
01	02	5DS-17641-00		G9004100 *		TR		M21
			G8008140			TR		M7
		5PR-E7632-0000	G72001201406			RV	solo 2002	M16
		5PRE76320000	G72001201408			RV		M16
98	00	5DS-17641-00		G9004100 *		TR		M21
			G8008140			TR		M7
YAMAHA 125 CC YP R X-MAX 125								
06	09	1B9E76410000		G9004300 *		TR		M21
			G8009050			KE		M8

* di primo equipaggiamento

** TR = Tradizionali KE = Kevlar DD = Doppia dentatura RV = Rulli variatore

DA	A	RIF. ORIGINALE	BANDO	mitsubishi	ALTRO	TIPO**	NOTE	VEDI P.
		1B9E76320000	G72001201006			RV		M16
10		1B9E76410000		G9004300 *		TR		M21
			G8009050			KE		M8
		1B9E76320000	G72001201006			RV		M16

YAMAHA | 125 CC | YWBWS 125

10	12	5S9E76410000		G9009900 *		KE		M23
			G8007940			KE		M6
		5UAE76320000	G72001201206			RV		M16

YAMAHA | 150 CC | HWXENTER 150

12		52SE76410000		G9010800 *		KE		M23
			G8009510			TR		M9
		52S-E7632-0000/4KL-E7632-0000	G72001201306			RV		M16

YAMAHA | 150 CC | XC FLY ONE R 150

97	98	4UC176320000	G72001201408			RV		M16
----	----	--------------	--------------	--	--	----	--	-----

YAMAHA | 150 CC | XN TEO'S 150

01	02	5DS-17641-00		G9004100 *		TR		M21
			G8008140			TR		M7
		5PR-E7632-0000	G72001201406			RV		M16
		5PRE76320000	G72001201408			RV		M16

YAMAHA | 150 CC | XQ MAXSTER 150

00	03	5DS-17641-00		G9004100 *		TR		M21
			G8008140			TR		M7
		5PR-E7632-0000	G72001201406			RV		M16
01	02	5PRE76320000	G72001201408			RV		M16

YAMAHA | 150 CC | YP E MAJESTY 150

02	02	1B9E76320000	G72001201006			RV		M16
----	----	--------------	--------------	--	--	----	--	-----

YAMAHA | 150 CC | YP MAJESTY 150

00	02	5DS-17641-00		G9004100 *		TR		M21
			G8008140			TR		M7
		5PR-E7632-0000	G72001201406			RV	dal 2002	M16
01	02	5PRE76320000	G72001201408			RV		M16

YAMAHA | 180 CC | YP E MAJESTY 180

03	06	5XM-E7641-00		G9004200 *		KE		M21
			G8008160			KE		M7
		5XME76320000	G72001201606			RV		M16

YAMAHA | 250 CC | VP X-CITY 250

07		5SE-E7641-02		G9003900 *		TR		M21
			G8009880			KE		M9
09	12	1C0E76322100	G72001201208			RV		M16

YAMAHA | 250 CC | YP MAJESTY 250

00	06	5CG-17641-00		G9003800 *		TR		M21
			G8008530			KE		M8

* di primo equipaggiamento

** TR = Tradizionali KE = Kevlar DD = Doppia dentatura RV = Rulli variatore

DA	A	RIF. ORIGINALE	BANDO	MITSUBOSHI	ALTRO	TIPO**	NOTE	VEDI P.
		4CW176320100	G72001201208			RV		M16
96	98	4HC176410100/5CG176410000		G9003700 *		TR		M21
			G8008530			KE		M8
		4UC176320000	G72001201408			RV		M16

YAMAHA | 250 CC | YP MAJESTY DX 250

98	00	5CG-17641-00		G9003800 *		TR		M21
			G8008530			KE		M8
		4UC176320000	G72001201408			RV		M16

YAMAHA | 250 CC | YP R X-MAX 250

05	07	5SE-E7641-02		G9003900 *		TR		M21
			G8009880			KE		M9
		5PRE76320000	G72001201408			RV		M16
08		5SE-E7641-02		G9003900 *		TR		M21
			G8009880			KE		M9
		1C0E76322100/1C0E76321000	G72001201208			RV		M16

YAMAHA | 300 CC | XC VERSITY 300

04	05	5SE-E7641-02		G9003900 *		TR		M21
			G8009880			KE		M9
		5XME76320000	G72001201608			RV		M16

YAMAHA | 400 CC | YP MAJESTY 400

04	06	5RU-17641-00		G9004600 *		DD		M21
			G8009130			KE		M8
		5RU176320000	G72501501508			RV		M18
07	08	5RU-17641-10		G9005300 *		DD		M22
		5RU176320000	G72501501508			RV		M18
09	11	34B-17641-00		G9005900 *		TR		M22
		5VU176320000	G72501501908			RV		M18

YAMAHA | 400 CC | YP R X-MAX 400

13	13	1SDE76410000		G9011200 *		KE		M23
		1SDE76320100	G72501501508			RV		M18
14		1SDE76410000		G9011200 *		KE		M23
		1SD-E7632-01	G72501501708			RV		M18

YAMAHA | 500 CC | XP T-MAX 500

01	03	5GJ-17641-00		G9004400 *		DD		M21
		5GJ176410000	G8026100			DD	non compatibile con variatore MY.2001	M9
		5VU176320000	G72501501908			RV	Alleggeriti	M18
		5RU176325000	G72501502008			RV		M18
04	07	5VU-17641-00		G9004500 *		DD		M21
			G8026120			DD		M9
		5VU176320000	G72501501908			RV		M18
08	11	5VU-17641-00		G9004500 *		DD		M21
			G8026120			DD		M9
		5VU176320000	G72501501908			RV		M18

* di primo equipaggiamento

** TR = Tradizionali KE = Kevlar DD = Doppia dentatura RV = Rulli variatore

YAMAHA

530 CC

XP T-MAX 530

DA	A	RIF. ORIGINALE	BANDO	MITSUBOSHI	ALTRO	TIPO**	NOTE	VEDI P.
YAMAHA 530 CC XP T-MAX 530								
12		59C176410000	G8021239 *			DD	Interna Variatore	M9
		5RU176322000	G72501501808			RV		M18
		59CW46240000		G9008700		TR		M23

YAMAHA QUAD

YAMAHA QUAD | 350 CC | YFM BRUIN 2X4 350

04	04	5UH176410100		G9010006 *		TR		M23
----	----	--------------	--	------------	--	----	--	-----

YAMAHA QUAD | 350 CC | YFM BRUIN 4X4 350

04	04	5UH176410100		G9010006 *		TR		M23
----	----	--------------	--	------------	--	----	--	-----

YAMAHA QUAD | 350 CC | YFM GRIZZLY 2X4 350

07	07	5UH176410100		G9010006 *		TR		M23
----	----	--------------	--	------------	--	----	--	-----

YAMAHA QUAD | 350 CC | YFM GRIZZLY 4X4 350

07	08	5UH176410100		G9010006 *		TR		M23
----	----	--------------	--	------------	--	----	--	-----

YAMAHA QUAD | 350 CC | YFM WOLVERINE 350

07	09	5UH176410100		G9010006 *		TR		M23
----	----	--------------	--	------------	--	----	--	-----

YAMAHA QUAD | 400 CC | YFM KODIAK 400

02	04	5GH176411000		G9010007 *		TR		M23
----	----	--------------	--	------------	--	----	--	-----

YAMAHA QUAD | 450 CC | YFM GRIZZLY 4X4 450

04	11	5GH176411000		G9010007 *		TR		M23
----	----	--------------	--	------------	--	----	--	-----

YAMAHA QUAD | 450 CC | YFM WOLVERINE 450

07	10	3C2176410000		G9010008 *		TR		M23
----	----	--------------	--	------------	--	----	--	-----

YAMAHA QUAD | 600 CC | YFM GRIZZLY 600

00	00	4WV1764100	G8093030			DD		M10
----	----	------------	----------	--	--	----	--	-----

YAMAHA QUAD | 660 CC | YFM GRIZZLY 660

04	04	5KM1764100	G8093040			DD		M10
----	----	------------	----------	--	--	----	--	-----

YAMAHA QUAD | 700 CC | YFM GRIZZLY 700

07	12	3B4176410000		G9010009 *		TR		M23
----	----	--------------	--	------------	--	----	--	-----

* di primo equipaggiamento

** TR = Tradizionali KE = Kevlar DD = Doppia dentatura RV = Rulli variatore

TEXA

TEXA.COM

STRUMENTI DI DIAGNOSI PER L'OFFICINA MOTO



AXONE5



NAVIGATOR
TXB
EVOLUTION



facebook.com/texacom



youtube.com/texacom



linkedin.com/company/texa



twitter.com/texacom



instagram.com/texacom



plus.google.com/+TEXAcom



CONDIZIONI GENERALI DI VENDITA E. BERGAMASCHI & FIGLIO S.P.A.

Gli ordini sono assunti salvo approvazione da parte della E. Bergamaschi & Figlio S.p.A. e tale approvazione viene anche manifestata con la sola evasione degli stessi. In caso di vendite on-line il committente si impegna a stampare, salvare copia elettronica e, comunque a conservare le presenti condizioni di vendita, nel rispetto di quanto previsto dagli art. 3 e 4 Dlgs 185/99 sulle vendite a distanza. Con il conferimento degli ordini si intendono accettate dal committente, senza riserve, le condizioni generali di vendita di seguito riportate.

- 1) Ai prodotti inclusi nei cataloghi potranno essere apportate modifiche che tecniche e varianti al fine di migliorarne la funzionalità. Le illustrazioni e le caratteristiche tecniche rappresentate nei cataloghi pertanto non sono vincolanti. Tutti i riferimenti individuanti ricambi originali sono di derivazione, e quindi di proprietà esclusiva, delle case produttrici.
- 2) I prezzi esposti nei listini non sono impegnativi, in quanto potranno essere aggiornati in qualunque momento, in dipendenza dalle oscillazioni dei costi.
- 3) Gli ordini verranno evasi secondo le disponibilità di magazzino del momento. Eventuali rimanenze saranno inviate appena disponibili, salvo che venga espressamente richiesto dal committente che la fornitura venga effettuata tassativamente in una unica soluzione.
- 4) La merce viaggia sempre a rischio e pericolo del committente, a meno che il committente non accetti la copertura assicurativa sul trasporto proposta dalla E. Bergamaschi & Figlio S.p.A.
- 5) Il pagamento delle forniture deve essere effettuato esclusivamente presso la sede del venditore, con le modalità ed entro i termini stabiliti al perfezionamento del contratto di vendita. L'eventuale emissione di tratte o di ricevute bancarie non comporta deroga del luogo di pagamento. In caso di ritardato pagamento di una o più forniture decorreranno a carico del compratore gli interessi moratori previsti dal Dlgs 231/2002. Il mancato o ritardato pagamento di una fornitura ci autorizza a ritenerci liberi da qualsiasi impegno e a ritenere risolti per inadempimento i contratti di vendita in corso. Eventuali pagamenti con rimesse dirette devono essere esplicitamente autorizzati dalla E. Bergamaschi & Figlio S.p.A. Per i nuovi clienti il pagamento dei primi ordini dovrà essere effettuato esclusivamente con bonifico bancario anticipato o in contrassegno, a meno di diverse disposizioni.
- 6) La E. Bergamaschi & Figlio S.p.A. prevede su tutti i suoi prodotti una garanzia commerciale di 1 (uno) anno, decorrente dalla data di fatturazione, fatta salva una eventuale diversa durata della garanzia prevista ed assicurata direttamente sulle confezioni dei prodotti. La garanzia commerciale copre solo il prodotto venduto e non implica comunque alcuna assunzione di responsabilità in ordine a richiesta di danni dipendenti e/o causati da articoli difettosi.
- 7) Per i prodotti non più a listino non è prevista alcuna garanzia.
- 8) Tutti i prodotti hanno regolare garanzia di costruzione e funzionalità. L'eventuale restituzione di prodotti ritenuti difettosi, dovrà essere preventivamente concordata con il venditore, autorizzata dalla E. Bergamaschi & Figlio S.p.A. tramite la procedura c.d. di RMA prevista nell'area riservata del sito aziendale. La merce dovrà essere inviata in Porto Franco alla E. Bergamaschi & Figlio S.p.A. I difetti lamentati dovranno essere specificati nel modulo online RMA e saranno presi in esame esclusivamente se nel modulo verranno indicati anche i riferimenti delle forniture (numero e data delle fatture del venditore o del ddt). Qualora venga accertata la validità del reclamo la garanzia del venditore non andrà oltre l'accredito del corrispettivo pagato, delle spese di trasporto sostenute del committente o in alternativa la sostituzione dei prodotti in Porto Assegnato. I prodotti che, invece, risultassero non funzionanti per cause non imputabili alla loro qualità, bensì a seguito di manomissioni, rotture, errato montaggio, eccetera, saranno rispediti in Porto Assegnato al committente.
- 9) Resi per errata ordinazione od errata spedizione saranno accettati solo se richiesti ed effettuati entro 14 (quattordici) giorni solari dal ricevimento della merce, periodo che scende a 8 (otto) giorni solari per i prodotti a marchio Beta, comunque dovranno essere preventivamente autorizzati dalla E. Bergamaschi & Figlio S.p.A, sempre tramite la procedura tassativa c.d. di RMA prevista nell'area riservata del sito aziendale, nelle medesime modalità sopra elencate. Resi non precedentemente autorizzati dalla nostra Società non saranno accettati dal nostro addetto al ricevimento materiali e di conseguenza verranno rinviati al mittente, in Porto Assegnato. I resi che perverranno oltre i termini sopra indicati (cioè oltre i 14 giorni dal ricevimento della merce) e quelli conseguenti ad errori di ordinazione da parte del committente, dovranno comunque essere espressamente autorizzati dalla E. Bergamaschi & Figlio S.p.A. e su di essi verrà conteggiato un costo di "restocking" pari al 10% del valore del reso stesso.
- 10) Al momento dell'ordinazione il committente deve sempre precisare il codice articolo completo. Se al posto del nostro codice articolo nell'ordine vi fosse una semplice descrizione del prodotto, la E. Bergamaschi & Figlio S.p.A. declina ogni responsabilità per eventuali errori nell'individuazione della merce richiesta.
- 11) Per qualsiasi controversia relativa alla interpretazione o esecuzione dei singoli contratti di vendita e, in particolare, delle su descritte condizioni generali di vendita, viene accettata dalle parti la competenza esclusiva del foro di Milano.

© E. Bergamaschi & Figlio S.p.A.

A norma della legge sul diritto d'autore e del codice civile. È tassativamente vietata la riproduzione di questo catalogo/listino o di parte di esso, con qualsiasi metodo elettronico, meccanico, per mezzo di fotocopie, microfili, registrazioni o altro. I diritti sono riservati per tutti i paesi.

Disegni e dati (descrizioni, caratteristiche, codici, prezzi ecc) riportati su cataloghi e listini, possono essere soggetti a modifiche e variazioni. La E. Bergamaschi & Figlio S.p.A. si riserva la facoltà di effettuare cambiamenti anche senza preavviso. Tutti i riferimenti originali sono di proprietà esclusiva delle case produttrici.

SISTEMI D'ACCENSIONE
 ignition systems



BATTERIE
 batteries



LUBRIFICANTI E COMPLEMENTARI
 lubes & chemicals



RICAMBI ELETTRICI
 electrical parts



SISTEMI FRENANTI
 brake system



SISTEMI DI TRASMISSIONE MOTO
 motorcycle trasmission system



SISTEMI DI TRASMISSIONE SCOOTER
 scooter trasmission system



FANALERIA
 lighting



FILTRI
 filters



RICAMBISTICA
 spare parts



ATTREZZATURE PROFESSIONALI
 professional equipment



CASCHI e ACCESSORISTICA
 helmets & accessories

