



MOTO GUZZI®

PROUDLY AUTHENTIC MOTORCYCLES. SINCE 1921.

2019 ACCESSORIES



V7 III NIGHT PACK	18
V7 III STONE	40
V7 III SPECIAL	66
V7 III RACER	90
V7 III CARBON	104
V7 III ROUGH	120
SKETCH BIKE	140
V9 BOBBER SPORT	154
V9 BOBBER	166
V9 ROAMER	184
V85 TT	200
MGX-21	214
AUDACE	226
ELDORADO	240
CALIFORNIA 1400 TOURING	258
HELMETS	276
TECHNICAL APPAREL	294
LIFESTYLE	312

2019 ACCESSORIES

2019 ACCESSORIES

Un accessorio Moto Guzzi è originale solo se è pensato, disegnato, ingegnerizzato dalla stessa mano che ha dato a queste moto un DNA unico e riconoscibile.

Un accessorio Moto Guzzi è originale solo se garantisce a queste moto di continuare ad essere protette, tutelate, assistite. Un accessorio Moto Guzzi è originale solo se fa diventare la tua moto così personale da sentirti anche tu parte della leggenda.

Ma se è così, è poco definirlo accessorio. È per il tuo "Originale Moto Guzzi" che riconosceranno la tua passione. E rispetteranno la tua moto.

A Moto Guzzi accessory is original only when it is conceived of, designed and engineered by the same hand that gives these bikes their unique, recognisable DNA.

A Moto Guzzi accessory is original only when it guarantees that these bikes will continue to be protected, cared for and provided with assistance. A Moto Guzzi accessory is original only when it makes your bike so personal that you too feel part of the legend. If indeed this is true, calling it an accessory is an understatement.

Your Moto Guzzi Original will make your passion visible.

And your bike will get the respect it deserves.

THE ORIGINS OF THE LEGEND

Moto Guzzi significa orgoglio e gloriosa tradizione, ricerca motoristica e stile italiano. Un punto fermo: Mandello del Lario, 1921, dove tutto ha avuto inizio. Da lì in poi è stata una corsa senza sosta. Una storia fatta di piloti e moto, vittorie leggendarie, ingegno e passione.

Moto Guzzi stands for pride in a glorious tradition, cutting-edge research and Italian style. All this is anchored at Mandello del Lario in 1921, where it all began. It has been in continuous motion ever since. This is a history rooted in riders and bikes, legendary victories, talent and passion.





MOTO GUZZI®

1921



MODELLO "NORMALE"
"NORMALE" MODEL

START FAST

Il mito non nasce, prende subito il volo.
La storia non si aspetta. Come il futuro, si costruisce.
È dall'inizio, che i comportamenti segnano la strada.
Moto Guzzi nasce nel 1921. È dall'inizio di questa storia che si crea l'icona.

*Legends aren't born, they grow up instantly.
History is not something you wait for.
Like the future, you build it. You set your path, right from the start.
The Moto Guzzi company was established in 1921.
And the icon was created when its story began.*

FIGHT FOR LEGEND

Soprattutto i predestinati devono lavorare duro. Perché le competizioni producono evoluzione solo se le vinci. Perché le vittorie costruiscono autostima solo se tagli il traguardo davanti. Perché il secondo è il primo ad essere dimenticato.

Life is tough for the predestined. Because competitions drive evolution only if you win them. Because victories build self-esteem only if you are first over the finishing line. Because the runner-up is the first to be forgotten.



POWER TO CHANGE

È il movimento che genera l'eccellenza.
È la capacità di modificarsi che accelera la superiorità.
È l'evoluzione che modifica gli standard.

*Movement is what generates excellence.
A capacity for change is what drives superiority.
Evolution is what changes standards.*



MODELLO/MODEL
NORMALE
ANNO/YEAR
1921



MODELLO/MODEL
C4V
ANNO/YEAR
1924



MODELLO/MODEL
BICILINDRICA 500 CC
ANNO/YEAR
1935



MODELLO/MODEL
GTV
ANNO/YEAR
1945



MODELLO/MODEL
DONDOLINO 500 CC
ANNO/YEAR
1945



MODELLO/MODEL
SUPERALCE
ANNO/YEAR
1945



MODELLO/MODEL
MOTOLEGGERA 65
ANNO/YEAR
1946



MODELLO/MODEL
AIRONE
ANNO/YEAR
1946



MODELLO/MODEL
FALCONE SPORT
ANNO/YEAR
1950



MODELLO/MODEL
GALLETTO
ANNO/YEAR
1950 - 1966



MODELLO/MODEL
LODOLA GT
ANNO/YEAR
1956



MODELLO/MODEL
OTTO CILINDRI GARA
ANNO/YEAR
1957



MODELLO/MODEL
ZIGOLO 110 CC
ANNO/YEAR
1960



MODELLO/MODEL
NUOVO FALCONE MILITARE
ANNO/YEAR
1968



MODELLO/MODEL
STORNELLO 125 SPORT
ANNO/YEAR
1960



MODELLO/MODEL
V7 AMBASSADOR
ANNO/YEAR
1969



MODELLO/MODEL
V7 SPECIAL
ANNO/YEAR
1969



MODELLO/MODEL
V7 SPORT
ANNO/YEAR
1971



MODELLO/MODEL
V850 GT
ANNO/YEAR
1972 - 1974



MOTO GUZZI®

EXPRESS YOUR SOUL

Lascia il segno e non voltarti mai.
Perché il traguardo più bello lo devi ancora tagliare.
Perché il riconoscimento più significativo
deve ancora venire.

*Leave your mark and never look back.
Because the best finishing line still lies ahead.
Because the most significant recognition is yet to come.*





PROUD TO SHARE

È il gruppo che vince. Sono i rapporti di amicizia che costruiscono la forza di una comunità. Indossare la stessa divisa. Vedere il mondo con la stessa ottica. Provare lo stesso brivido. Tre passi per condividere la passione. E i guzzisti sanno come: con un clan per unire le esperienze, raccontarsi storie, diventare parte di un universo più grande. theclan.motoguzzi.com

The group is the secret of success. Strong communities are built on ties of friendship. Wear the same uniform. See the world through the same lens. Experience the same thrill. Three steps to live the same passion. Guzzi bikers know how: as part of a clan where they can share experiences, tell stories, be part of a larger universe. theclan.motoguzzi.com





MOTO GUZZI®

BORN TO CUSTOMISE

Un accessorio Moto Guzzi è originale solo se è pensato, disegnato, ingegnerizzato dalla stessa mano che ha dato a queste moto un dna unico e riconoscibile.

Un accessorio Moto Guzzi è originale solo se garantisce a queste moto di continuare ad essere protette, tutelate, assistite.

Un accessorio Moto Guzzi è originale solo se fa diventare la tua moto così personale da sentirti anche tu parte della leggenda.

Ma se è così, è poco definirlo accessorio.

È per il tuo "Originale Moto Guzzi" che riconosceranno la tua passione. E rispetteranno la tua moto.

A Moto Guzzi accessory is original only if it is conceived, designed and engineered by the same people who gave these motorbikes their unique DNA. A Moto Guzzi accessory is original only if it ensures that these bikes will continue to be protected, safeguarded, assisted.

A Moto Guzzi accessory is original only if it makes your motorbike so personal you feel you're part of the legend too. But in that case, calling it an accessory hardly describes its role. Thanks to your "Moto Guzzi Original", people will recognise your passion. And respect your motorbike.

NIGHT TRILL



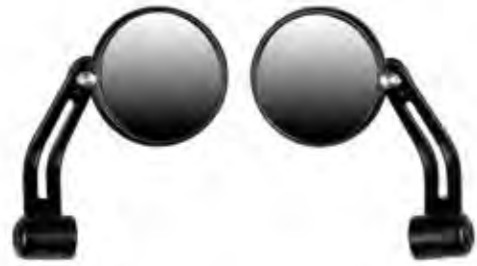

SPECCHI MANUBRIO HANDLEBAR MIRRORS

Omologati ECE, in alluminio anodizzato nero, con snodi lenticolari e viti in acciaio inox. Si fissano al manubrio lasciando la parte riflettente nella stessa posizione di quelli di serie.

ECE approved, in black painted aluminium, with lenticular ball joints and stainless steel screws. They are fixed to the handlebar, leaving the reflective part in the same position as the factory mirrors.

- 2S000610 Anodizzato Nero/Black Anodising
- 2S000261 Anodizzato Naturale/Natural Anodising



SPECCHI MANUBRIO ANODIZZATI NATURALE ANODIZED HANDLEBAR MIRRORS

In alluminio ricavato dal pieno con trattamento anodizzato, conferiscono al veicolo un tocco di sportività e preziosa ricerca del particolare.

In Billet aluminium CNC with anodized finishing, gives your vehicle an unmistakable sporty and rich aspect

- 2S000911



COVER TAPPO SERBATOIO TANK CUP COVER

Cover estetica del tappo serbatoio in alluminio CNC. Ideale per un total look black.

Aesthetic tank cup cover in CNC aluminium for a total black look.

- 606800M



COVER POMPA FRENO ANTERIORE FRONT BRAKE PUMP COVER

Realizzata in alluminio ricavata dal pieno arricchisce la zona dei comandi a manubrio e può essere montata facilmente senza aprire il serbatoio.

This premium reservoir cover is made of billet aluminium and dresses up the handlebar controls and can be easily mounted without opening the reservoir.

- 2S000927 Anodizzato Nero/Black Anodising
- 2S000817 Anodizzato Naturale/Natural Anodising



COPPIA COPRIFILETTO SPECCHI ORIGINALI MIRROR HOLDER HOLE COVERS

Realizzati in alluminio ricavato dal pieno arricchiscono la zona dei comandi a manubrio coprendo gli alloggiamenti del gambo specchietto con un veri e propri gioielli. Si abbinano perfettamente agli specchi a manubrio.

These mirror holes blockoff plates are made of billet aluminium to dress up the handlebar area. These covers are the for those owners who have switched out to the bar end mirrors.

- 2S000926 Anodizzato Nero/Black Anodising
- 2S000807 Anodizzato Naturale/Natural Anodising



COVER TAPPI FORCELLA FORK TOP CAP COVERS

Realizzati in alluminio ricavato dal pieno arricchiscono il ponte di comando donando alla piastra forcella un look elegante e prezioso.

These fork top cap covers are made of billet aluminium and dress up the V7 fork top plate.

- 2S000928 Anodizzato Nero/Black Anodising
- 2B003377 Anodizzato Naturale/Natural Anodising



LEVA FRIZIONE CLUTCH LEVER

Realizzata in alluminio ricavato dal pieno, arricchisce la zona dei comandi a manubrio garantendo anche una maggiore sicurezza grazie alla possibilità di regolazione della distanza dalla manopola.

These adjustable billet aluminium levers dress up the V7 handlebar area and increase the safety level.

- 2S000570



LEVA FRENO BRAKE LEVER

Realizzata in alluminio ricavato dal pieno, arricchisce la zona dei comandi a manubrio garantendo anche una maggiore sicurezza grazie alla possibilità di regolazione della distanza dalla manopola.

These adjustable billet aluminium levers dress up the V7 handlebar area and increase the safety level.

- 2S000569



CAVALLOTTO SUPERIORE MANUBRIO HANDLEBAR COVER

Cover estetica della parte superiore del manubrio in alluminio CNC con logo Moto Guzzi laserato. Ideale per un black total look.

Aesthetic handlebar cover in CNC aluminium for a total black look.

■ 606795M



PINZA FRENO ANTERIORE ROSSA BREMBO RED BREMBO BRAKE CALIPER

Pinza Freno anteriore Brembo rossa, conferisce un look più aggressivo al veicolo.

Red Brembo brake caliper, it offer a sport look to the vehicle.

■ 606796M



SERBATOIO CROMATO CHROMED TANK

L'iconico serbatoio V7, inconfondibile tocco di stile ed elemento distintivo della "piccola" di Mandello del Lario, in questa versione con esclusiva verniciatura cromata, diventa un elemento di stile e preziosità unico, capace di far diventare ogni V7 III un vero gioiello.

The Iconic V7 tank, unique in his style, is a characteristic of the shape of the Mandello del Lario "baby", and in this chrome version became an exclusive and rich element, able to transform each V7III in a real jewel.

■ 606818M



PROTEZIONI SERBATOIO TANK PROTECTION

Coppia di paraginocchia adesivi in morbida gomma da applicare ai lati del serbatoio, caratterizzati da un disegno a rombi e impreziositi dal logo Moto Guzzi.

Adhesive soft rubber knee pads to be applied on the tank sides, with rhombus design and enriched with the Moto Guzzi logo.

■ 897021



COVER REGOLATORE DI TENSIONE E COVER CLAXON VOLTAGE REGULATOR AND HORN COVER

Realizzato in alluminio ricavato dal pieno, in versione satinata, risalta la linea filante e snella della moto con una finitura ricca ed elegante.

This voltage regulator and horn cover is made of billet aluminium with satin treatment and gives a rich and elegant finishing highlighting the slim and sinuous shape of your motorcycle.

■ 2S000808



COVER GHIERE COLLETTORI DI SCARICO EXHAUST TUBES RING BOLT COVERS

Finiture estetiche in acciaio tagliato al laser, permettono di abbellire la parte frontale degli scarichi con un tocco di eleganza ed originalità.

Exhaust flange accent cover made of laser cut steel, adds some extra elegance and originality to the exhaust flange of your vehicle.

■ 2B003381



COPPIA COPERCHI TESTE ROSSO RED PAINTED CYLINDER HEADS COVERS

Eleganti cover teste cilindro verniciate, con speciali lavorazioni eseguite in fresatura, rappresentano uno speciale elemento di personalizzazione del veicolo.

Elegant painted cylinder heads covers, with special processes performed in milling, they represent a special element of customization to the vehicle.

■ 606804M



PROTEZIONE CILINDRI CYLINDERS PROTECTION

Realizzati in alluminio ricavati dal pieno, proteggono la parte alta del motore donando un tocco di eleganza ed esclusività alla moto.

These cylinder head protection kits are made of billet aluminium, protect the cylinder heads and adds an elegant and exclusive touch to the vehicle shape.

■ 2S000930 Anodizzato Nero/Black Anodising
■ 2B003379 Anodizzato Naturale/Natural Anodising

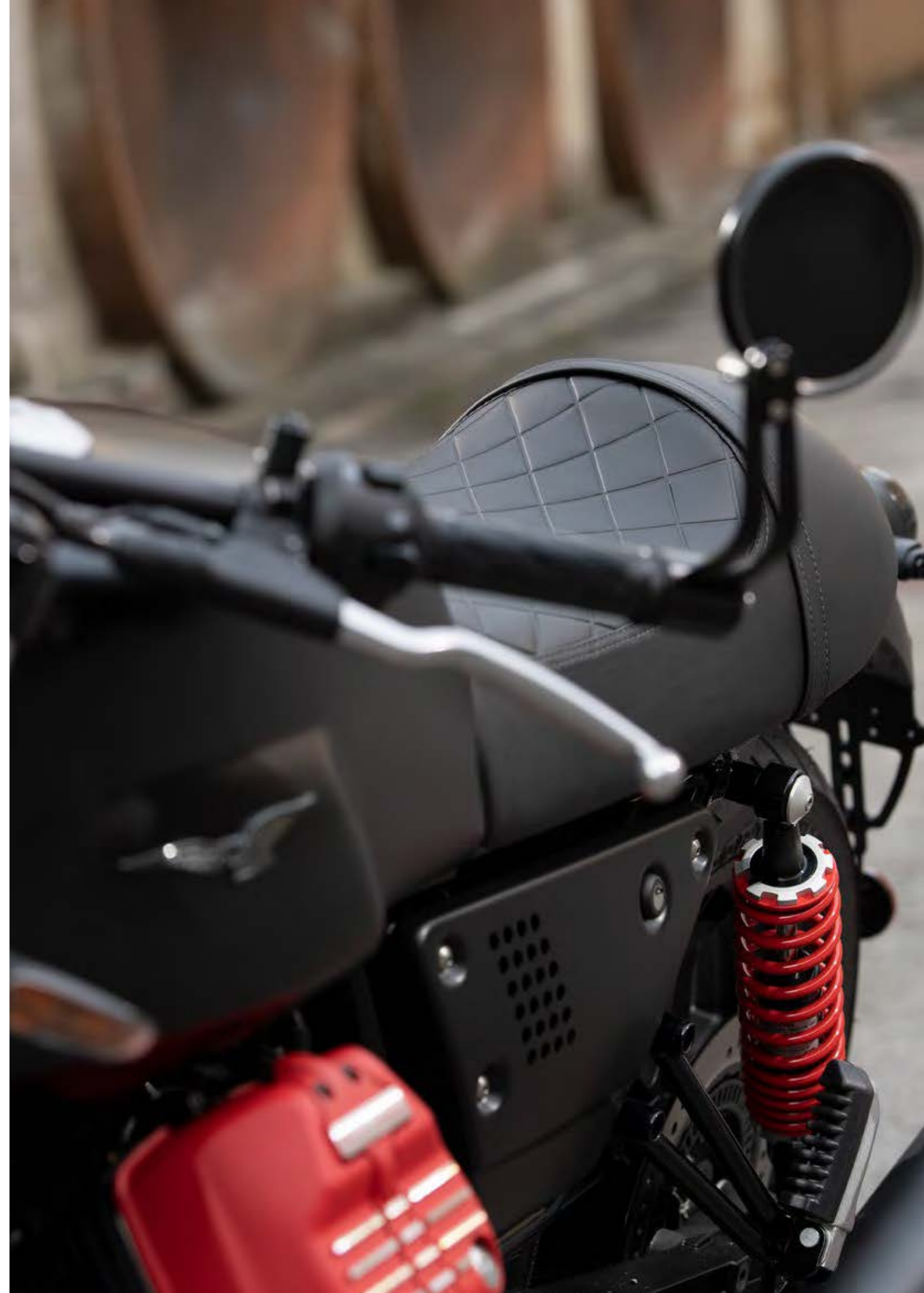



PANNELLI LATERALI IN CARBONIO CARBON SIDE PLATES

Il fianchetto in carbonio impreziosisce ed alleggerisce la parte centrale di V7 III con materiali e finiture premium.

Carbon aluminium side panels that is lighter than the standard one and give to the central body of the vehicle a precious look with premium materials and finishing.

- 2B004627 Sinistro/Left
- 2B004628 Desto/Right



PANNELLI LATERALI ALLUMINIO ALUMINIUM SIDE PLATES

Fianchetti laterali in alluminio completamente neri, per offrire alla tua V7 una superficie ininterrotta, sinuosa e perfetta.

Completely lighted, black painted aluminium side panels to complete the dark look from the first to the last centimeter.

- 2S000895 - Nero/Black
- 2S000890 - Satinati/Satin



TRAVERSINO PER MANUBRIO CROSSBEAM FOR HANDLEBAR

Traversino per manubrio in alluminio verniciato di nero, per trasformare il manubrio di serie della tua V7 in uno da vero fuoristrada.

Crossbeam for black painted aluminium handlebar to transform the factory handlebar of your V7 into a true offroad handlebar.

- 605985M



COPRIFILETTI PEDANE POSTERIORI REAR FOOTPEGS HOLE COVERS

Serie di minuterie in lega di alluminio per coprire i fori delle pedane passeggero una volta rimosse.

Small aluminium alloy parts to cover the holes once removed the passenger footrests.

- 2S001217



COPRI INIETTORI ANODIZZATI ANODIZED INJECTION COVER

In alluminio anodizzato, impreziosiscono la parte centrale della V7III.

In anodized aluminium, enrich the central part of your V7 III.

- 2S001211 Anodizzato Nero/Black Anodising
- 2S000901 Anodizzato Naturale/Natural Anodising



PARAMOTORE TUBOLARE ENGINE GUARD

Disegnato dal Centro Stile Moto Guzzi, offre una protezione specifica al motore ed alle gambe del pilota. Il suo disegno segue con armonia le linee del veicolo, unendo stile alla funzionalità.

Designed by the Moto Guzzi Style Dept. it offers a protection for the engine or for the rider's legs. The specific soft curve shape adds style to functionality.

- 2S000914 Verniciato Nero/Black painted
- 2S001006 Cromato/Chromed



COPPIA GOMME PEDANE ANTIVIBRANTE RUBBER FOOTHOLDER

I gommini pedane antivibrante aumentano il comfort di guida e danno un appoggio sul veicolo più sicuro.

This kit improve the riding comfort and the control of the body of the vehicle

- 2S000167



PEDANE OFF ROAD OFF ROAD FOOTPEG

Pedane pensate appositamente per l'utilizzo offroad. Consentono di non perdere l'appoggio anche nelle condizioni fuoristrada.

Footpegs for your V7 designed specifically for offroad use. They will help you not to lose solid footing even in off road conditions.

- 2S000258



CINGHIA SERBATOIO TANK BELT

In pregiata pelle, con logo Moto Guzzi, dona al serbatoio uno stile unico ed elegante, che sottolinea la tradizione di tutte le Moto Guzzi. Necessita dell'apposito gancio di fissaggio 2S000992.

In premium leather, with Moto Guzzi Logo, gives the tank an exclusive and elegant look, highlighting the Moto Guzzi Heritage. Needs mounting hook 2S000992.

■ 606487M

■ 2S000992 Gancio serbatoio/Belt holder



SELLA MONOPOSTO PREMIUM PREMIUM SINGLE-SEAT SADDLE

Sella sportiva monoposto, caratterizzata da imbottiture elettrosaldate e cucite. Logo Moto Guzzi ricamato.

Single-seat sport saddle with electro-welded and stitched padding. Moto Guzzi Logo embroidered.

■ 2S000260



SELLA AD UN POSTO E MEZZO ONE AND A HALF SEAT SADDLE

Sella con seduta ridotta rispetto a quella di serie montata sulla moto. Perfetta per guidare in una posizione più aerodinamica e anche per permetterti, quando serve, di portare una persona. Logo Moto Guzzi ricamato.

Smaller saddle for your V7 than the one that is factory mounted on the bike. Perfect for riding in a more aerodynamic position as well as for allowing you to ride two-up when necessary. Moto Guzzi Logo embroidered

■ 2S000265



SELLA BIPOSTO MODERN SPORT DOUBLE SEAT SPORT SADDLE

Sella sportiva biposto, caratterizzata da imbottiture elettrosaldate e cucite. I profili rossi ed il doppio materiale con inserto seduta pilota in alcantara, conferiscono a questo accessorio un aspetto sportivo ed unico. Logo Moto Guzzi rosso ricamato.

Double seat sport saddle with electro-welded and stitched padding. The red stitches and the double material with alcantara insert offer to the vehicle a sport unique mood. Moto Guzzi Logo embroidered.

■ 606797M



SELLA MARRONE PREMIUM BROWN PREMIUM SADDLE

La sella premium rende V7 un veicolo davvero esclusivo ed unico con un livello di finiture e qualità dei materiali di categoria superiore.

This saddle gives V7 a unique and exclusive status thanks to precious finishing and superior materials.

■ 2S000922



SELLA LADY BIKE BROWN PREMIUM SADDLE

la sella Lady utilizza materiali design e finiture davvero unici, che ne sottolineano il tocco femminile.

Materials, design and finishing of this saddle are giving V7 an unmistakable Lady style.

■ 2S000921



SELLA CON IMBOTTITURE CLASSIC CLASSIC PADDED SADDLE

Sella trapuntata per la tua V7. Migliora il comfort e diminuisce lo scivolamento del pilota e del passeggero. Inserto centrale in Sky forato Logo Moto Guzzi.

Padded saddle for your V7. Increase confort and reduce driver and rider slipping. Central insert in punctured skai fabric. Moto Guzzi Logo.

■ 606811M



SELLA CON IMBOTTITURE PADDED SADDLE

Sella trapuntata per la tua V7. Migliora il comfort e diminuisce lo scivolamento del pilota e del passeggero. Logo Moto Guzzi.

Padded saddle for your V7. Increase confort and reduce driver and rider slipping. Moto Guzzi Logo

■ 606806M



SELLA COMFORT GEL COMFORT GEL SADDLE

Sella biposto con inserti in gel nelle zone pilota e passeggero. Oltre al comfort, offre un maggior appoggio a terra grazie al diverso disegno dello schiumato. Logo "Comfort Gel" punzonato.

Two seat saddle with gel inserts in the driver and passenger area. Besides comfort, it offers better contact with ground due to the different design of the foamed structure. Punched "Comfort Gel" logo.

■ B063597



SELLA MONOPOSTO SPORT SPORT SINGLE-SEAT SADDLE

Sella sportiva monoposto, basata sulla linea della classica V7 Café con impunture a rombo, garantisce comfort e riduce lo scivolamento del pilota.

Single-seater sports seat, based on the classic V7 Café line of the with rhombus stitching, ensures comfort and reduces rider slipping.

■ 607029M



SELLA IN PELLE LEATHER SADDLE

Sella in vera pelle, dal design esclusivo Moto Guzzi, completamente Made in Italy. Garantisce maggiore morbidezza e. Impunture a rombo sulla parte del passeggero. Cuffia antipioggia in dotazione.

Rear leather saddle with an exclusive design by Moto Guzzi. 100% made in Italy, it offers a better comfort compared to the standard one. Diamond stiches on the passenger part make this item unique. Supplied with protective rain cover to use when the vehicle is stationary.

■ 2S001221



SELLA AVIO AVIO SADDLE

Sella monoposto in materiale tecnico, dalla seduta sportiva ma confortevole. Si ispira al mondo delle corse con una particolare attenzione ai materiali che richiamano il mondo dell'aeronautica.

Solo saddle in technical material, with a sporty but comfortable seat. Inspired by racing, it's made with a particular attention to materials that recall the world of aeronautics.

■ 2S001218

SCARICO 2 IN 1 ALTO EURO 4 2 IN 1 ARROW HIGH EXHAUST

Scarico Arrow alto 2 in 1 con silenziatore, moderno (Euro 4) ma classico nel look. Per montare lo scarico è necessaria una staffa 25000988. Con parafanghi in alluminio e il portapacchi piccolo 25000256 utilizzare la staffa specifica 25000899.

2 in 1 exhaust system with silencer made in modern (E4) technology but with a classic look. Support 25000898 needed. In case of mounting the rear rack 25000256 with aluminium mudguard the support 25000899 is needed.

■ 25000897





**SELLA RIBASSATA
COMFORT GEL
LOWER COMFORT GEL SADDLE**

Biposto, unisce il comfort del gel alla comodità del profilo rivisto e ribassato, per consentire al pilota un migliore e più sicuro appoggio a terra. Logo "Comfort Gel" punzonato.

Two-seated, combines the comfort given by the gel with the revised and lowered profile, to allow the driver to have a better and safer contact with the ground. Punched "Comfort Gel" logo.

■ B063598



**COPPIA COVER PEDANE
POGGIAPIEDI
FOOTPEGS COVER**

In prezioso alluminio ricavato dal pieno garantiscono alle pedane un aspetto più elegante e un appoggio stabile e sicuro grazie ad una fresatura ordinata ed efficace.

Billet footpeg covers made of billet aluminium, with a nicer, more elegant look and a more stable and safe contact with the V7 during riding, thanks to its grippy knurled surface

■ 2S000933 Anodizzato Nero/Black Anodising
■ 2B003376 Anodizzato Naturale/Natural Anodising



**COVER POMPA FRENO
POSTERIORE
REAR BRAKE COVER**

Realizzata in alluminio ricavato dal pieno arricchisce la zona dei comandi a pedale e può essere montata facilmente senza aprire il serbatoio.

This premium reservoir cover is made of billet aluminium and dresses up the pedal controls and can be easily mounted without opening the reservoir.

■ 2S000931 Anodizzato Nero/Black Anodising
■ 2S000818 Anodizzato Naturale/Natural Anodising



**PROTEZIONE POMPA
FRENO POSTERIORE
REAR BRAKE PROTECTION KIT**

In alluminio con finitura nera, abbraccia e protegge la zona della pompa freno posteriore con eleganza e stile.

Rear Brake Protection Kit made of billet aluminium with black finishing, embraces and protects the rear brake pump of your V9 with elegance and style.

■ 2B003378



**COPPIA COVER PEDANE
POGGIAPIEDI PASSEGGERO
PASSENGER FOOTPEGS COVER**

In prezioso alluminio ricavato dal pieno garantiscono alle pedane un aspetto più elegante, e garantiscono un appoggio stabile e sicuro grazie ad una fresatura ordinata ed efficace.

Billet footpeg covers made of billet aluminium, with a nicer, more elegant look and a more stable and safe contact with the V7 during riding, thanks to its grippy knurled surface.

■ 2S000809



**PEDALINO FRENO
BRAKE LEVER PAD**

Il pedalino, realizzato in alluminio ricavato dal pieno, permette un più solido e sicuro azionamento del pedale del freno garantendo allo stesso tempo un design ed un impatto estetico più prezioso ed importante.

Extra wide brake lever peg made of billet aluminium, increase safety when using the rear brake lever and at the same time enhances design and richness of the Vehicle

■ 2S000932 Anodizzato Nero/Black Anodising
■ 2S000812 Anodizzato Naturale/Natural Anodising



**BORSA BAULETTO
SEMIRIGIDA CUOIO
REAR SEMI RIGID BAG**

Realizzata con una perfetta combinazione tra pelle e tessuto tencico, permette di alloggiare sul portapacchi posteriore un bagaglio sufficiente a vivere un'esperienza di viaggio intensa e prolungata.

This semi-rigid rear bag mounts easily to the rear rack and is made of a perfect balance of leather and technical textile panels.

■ 2B003372

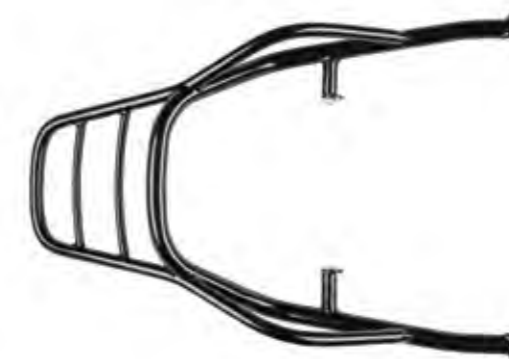

**PORTAPACCHI NERO
BLACK REAR RACK**

Il portapacchi posteriore, con finitura nera, è il supporto ideale per un bagaglio compatto o per il bauletto posteriore dedicato a V7.

This black rear rack improve the elegant shape of V7 and is needed to support the rear top box.

■ 2S000888



KIT CAVALLETTO CENTRALE V7 CENTRAL STAND

Kit cavalletto centrale, realizzato in acciaio trattato a cataforesi e polveri per resistere alle diverse condizioni climatiche ed è stato studiato ed ingegnerizzato rispondendo ai più severi standard di sicurezza e resistenza.

Center stand in treated and powder painted steel, made to withstand all weather conditions. Designed and manufactured to the most rigorous safety and resistance standards. Kit comes complete with all mountings and fasteners as well as fitting instructions.

■ 2S000913



COVER AMMORTIZZATORI POSTERIORI REAR SHOCK ABSORBER COVERS

Realizzate in alluminio ricavato dal pieno, queste cover rendono ancora più preziosa la parte posteriore della tua V7, sottolineando l'utilizzo di materiali di pregio per i componenti, che rendono l'estetica del veicolo più filante ma allo stesso tempo più ricca ed appariscente.

These billet aluminium rear shock absorber covers dress up the rear part of V7. Not compatible with the sidebag mounting racks or luggage rack.

■ 2S000811



MOTO GUZZI MULTIMEDIA PLATFORM

MGMP è il nuovo dispositivo che consente di collegare il proprio Smartphone alla moto, trasformandola in una vera e propria piattaforma multimediale. Necessita del kit di installazione 2S000912.

MGMP is the new device that allows you to connect your smartphone to the motorcycle, turning it to a real multimedia platform. Needs installation kit 2S000912.

■ 606522M
■ 2S000912 kit installazione / installation kit



PRESA USB USB SOCKET

Preso USB fornita di supporto dedicato per installazione nel sottosella, per la ricarica dei supporti elettronici, non consente il dialogo con gli apparati elettronici del mezzo.

USB socket with bracket for installation under the saddle, to recharge the electronic media, does not allow dialogue with the electronic devices of the vehicle.

■ 2S000983



MOLLE AMMORTIZZATORI ROSSE RED SHOCK ABSORBER SPRINGS

Accentua lo spirito sportivo e l'immagine café racer della tua V7 con le molle ammortizzatori in colorazione Rosso Moto Guzzi.

Enhance the racing spirit and café racer style of your V7 with these Moto Guzzi red shock absorber springs.

■ 2S000906



AMMORTIZZATORI OHLINS RACER OHLINS RACER SHOCK ABSORBERS

Gli ammortizzatori Ohlins per V7 danno alla tua moto un'immagine Racing e garantiscono una guida e tenuta di strada da vera moto da corsa.

These shock absorbers give your V7 an unmistakable Racing look and a roadholding comparable to professional Sport motorbikes.

■ 606669M



ANTIFURTO ELETTRONICO ANTITHEFT SYSTEM

Protegge la tua moto grazie alla centralina compatta e tecnologicamente avanzata. Permette una facile e discreta installazione ed è dotata di telecomando. Il sistema è autoalimentato ed ha un assorbimento energetico minimo. Necessita kit di installazione.

This electronic antitheft system protect your vehicle. The electronic box is very small and packed with advanced technology, and allow an easy and invisible installation. This system has a battery backup and a very low power drain. Includes a remote control. need mounting kit.

■ 606423M
■ 2S000978 kit installazione / installation kit



TELO COPRIMOTO V7 V7 BIKE COVER

Telo su misura da interno per la protezione dalla polvere da utilizzare durante le soste in garage della moto. È realizzato in un tessuto elasticizzato con grafica speciale.

Tailor-made motorcycle cover for inside use to protect against dust, intended for use during long periods of storing the bike in a garage. It is made of stretch fabric with special graphics.

■ 895729



TELO COPRIMOTO "EAGLE" "EAGLE" BIKE COVER

Telo su misura da interno per la protezione dalla polvere da utilizzare durante le soste in garage della moto. È realizzato in un tessuto elasticizzato con grafica speciale.

Tailor-made motorcycle cover for inside use to protect against dust, intended for use during long periods of storing the bike in a garage. It is made of stretch fabric with special graphics.

■ 606028M0001



TELO COPRIMOTO "SHAPE" "SHAPE" BIKE COVER

Telo su misura da interno per la protezione dalla polvere da utilizzare durante le soste in garage della moto. È realizzato in un tessuto elasticizzato con grafica speciale.

Tailor-made motorcycle cover for inside use to protect against dust, intended for use during long periods of storing the bike in a garage. It is made of stretch fabric with special graphics.

■ 606028M0002



PNEUMATICI OFFROAD OFFROAD TYRES

Pneumatici omologati per la V7. Il battistrada tassellato consente un'ottima tenuta su qualsiasi percorso o sentiero.

Approved offroad tyres for V7. The knobby tread provides excellent grip on any route. Or path.

■ 606018M Coppia/Front + Rear



PNEUMATICI TASSELLATI OFFROAD TYRES

Pneumatici dallo stile fuoristradistico, presentano una tassellatura molto aggressiva stilisticamente, ma non compromettono la semplicità e comodità di guida classiche di V7III. Omologati.

These offroad tyres have a very aggressive look but are not compromising the light and easy drive style of V7III. Homologated.

■ 606809M Anteriore/Front
■ 606810M Posteriore/Rear



TRULY V7.
JUST
BETTER

GUZZI

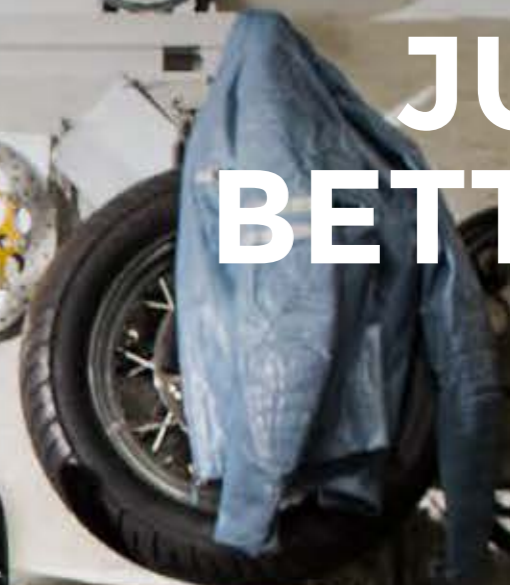



CORNICE FARO NERA BLACK HEADLAMP FRAME

Lo spirito Dark della tua V7 raggiunge l'apice con questo semplice dettaglio estetico che rende il frontale della tua moto ancora più forte e deciso.

The Dark Soul of V7 reach the top with this aesthetic detail that complete the strong and determined style of the front of Your motorcycle.

■ 2S000946



PARABREZZA CON STAFFE WINDSCREEN WITH FASTENING KIT

Accessorio indispensabile per godere appieno del piacere di guida nelle uscite più turistiche. Il design è studiato appositamente per V7 III, si monta facilmente.

A must have to face turing rides in full comfort. Designed specifically for V7 III, is easy to mount.

- 2S001003 Staffe nere/Black stem
- 2S000909 Staffe cromate/Chromed stem



CORNICE FARO CROMATA CHROMED HEADLAMP FRAME

Copertura estetica e dal design moderno. Realizzata a taglio laser e piegata per armonizzarsi con il faro della moto. Logo Moto Guzzi.

Aesthetic Cover. Laser cutting and folding to be integrated with the head lamp. Moto Guzzi logo.

■ 2S000825



SPECCHI MANUBRIO HANDLEBAR MIRRORS

Omologati ECE, in alluminio anodizzato nero, con snodi lenticolari e viti in acciaio inox. Si fissano al manubrio lasciando la parte riflettente nella stessa posizione di quelli di serie.

ECE approved, in black painted aluminium, with lenticular ball joints and stainless steel screws. They are fixed to the handlebar, leaving the reflective part in the same position as the factory mirrors.

- 2S000610 Anodizzato Nero/Black Anodising
- 2S000261 Anodizzato Naturale/Natural Anodising



CUPOLINO ALLUMINIO VERNICIATO NERO BLACK PAINTED ALUMINIUM TOP FAIRING

Tabella frontale portanumero in alluminio verniciato, Per dare alla tua V7 un inconfondibile stile forte e deciso.

Front numberplates Black painted. To complete the Strong and powerfull look of your V7.

■ 2S000896 - NERO/BLACK



CUPOLINO ALLUMINIO SATINATO SATIN ALUMINIUM TOP FAIRING

Tabella frontale portanumero in alluminio satinato, Per dare alla tua V7 un inconfondibile stile forte e deciso.

Front numberplates satin aluminium. To complete the Strong and powerfull look of your V7.

■ 2S000894 - SATINATO/SATIN



SPECCHI MANUBRIO ANODIZZATI NATURALE ANODIZED HANDLEBAR MIRRORS

In alluminio ricavato dal pieno con trattamento anodizzato, conferiscono al veicolo un tocco di sportività e preziosa ricerca del particolare.

In Billet aluminium CNC with anodized finishing, gives your vehicle an unmistakable sporty and rich aspect

■ 2S000911



COPPIA COPRIFILETTO SPECCHI ORIGINALI MIRROR HOLDER HOLE COVERS

Realizzati in alluminio ricavato dal pieno arricchiscono la zona dei comandi a manubrio coprendo gli alloggiamenti del gambo specchietto con un veri e propri gioielli. Si abbinano perfettamente agli specchi a manubrio.

These mirror holes blockoff plates are made of billet aluminium to dress up the handlebar area. These covers are the for those owners who have switched out to the bar end mirrors.

- 2S000926 Anodizzato Nero/Black Anodising
- 2S000807 Anodizzato Naturale/Natural Anodising



807852 SEL / 05 / 16



HCR 02 380 00



COVER TAPPO SERBATOIO TANK CUP COVER

Cover estetica del tappo serbatoio in alluminio CNC. Ideale per un total look black.

Aesthetic tank cup cover in CNC aluminium for a total black look.

■ 606800M



COVER POMPA FRENO ANTERIORE FRONT BRAKE PUMP COVER

Realizzata in alluminio ricavata dal pieno arricchisce la zona dei comandi a manubrio e può essere montata facilmente senza aprire il serbatoio.

This premium reservoir cover is made of billet aluminium and dresses up the handlebar controls and can be easily mounted without opening the reservoir.

- 2S000927 Anodizzato Nero/Black Anodising
- 2S000817 Anodizzato Naturale/Natural Anodising



CAVALLOTTO SUPERIORE MANUBRIO HANDLEBAR COVER

Cover estetica della parte superiore del manubrio in alluminio CNC con logo Moto Guzzi laserato. Ideale per un black total look.

Aesthetic handlebar cover in CNC aluminium for a total black look.

■ 606795M



SEMIMANUBRI SEMI-HANDLEBARS

Kit di semimanubri per cambiare l'impostazione della tua V7 in qualcosa di ancora più sportivo.

Kit of semi-handlebars to change the setting of your V7 into something even more sporty.

■ 2S001308



LEVA FRIZIONE CLUTCH LEVER

Realizzata in alluminio ricavato dal pieno, arricchisce la zona dei comandi a manubrio garantendo anche una maggiore sicurezza grazie alla possibilità di regolazione della distanza dalla manopola.

These adjustable billet aluminium levers dress up the V7 handlebar area and increase the safety level.

■ 2S000570



LEVA FRENO BRAKE LEVER

Realizzata in alluminio ricavato dal pieno, arricchisce la zona dei comandi a manubrio garantendo anche una maggiore sicurezza grazie alla possibilità di regolazione della distanza dalla manopola.

These adjustable billet aluminium levers dress up the V7 handlebar area and increase the safety level.

■ 2S000569



MANUBRIO SPORT SPORT HANDLEBAR

Manubrio in alluminio verniciato a polveri dal look aggressivo, offre un assetto di guida più sportivo.

Aggressive look handlebar for a sporty driving setting. Made of black finishing aluminium.

■ 2S001214



COVER TAPPI FORCELLA FORK TOP CAP COVERS

Realizzati in alluminio ricavato dal pieno arricchiscono il ponte di comando donando alla piastra forcella un look elegante e prezioso.

These fork top cap covers are made of billet aluminium and dress up the V7 fork top plate.

- 2S000928 Anodizzato Nero/Black Anodising
- 2B003377 Anodizzato Naturale/Natural Anodising



PARAFANGHI IN ALLUMINIO ALUMINIUM MUDGUARDS

Parafanghi in alluminio alleggeriti, verniciati in nero, per completarne il look total black dal primo all'ultimo centimetro.

Lightweight aluminium mudguards, painted the same black as the V7 to complete the total black look from the first to the last centimeter.

- 2S000180 - NERO/BLACK
- 2S000147 - LUCIDATO/POLISHED



PARAFANGHI IN CARBONIO CARBON MUDGUARDS

Parafanghi in carbonio di peso ridotto rispetto all'originale. L'accostamento del moderno carbonio al look classico del veicolo esalta al massimo il carattere giovane e dinamico della V7III.

Mudguards in carbon fiber material, lighter than the standard one. The modernity of the carbon perfectly fits with the classic look of the vehicle enhancing the young and dynamic V7 III mood.

- 606802M Anteriore/Front
- 606803M Posteriore/Rear



PINZA FRENO ANTERIORE ROSSA BREMBO RED BREMBO BRAKE CALIPER

Pinza Freno anteriore Brembo rossa, conferisce un look più aggressivo al veicolo.

Red Brembo brake caliper, it offer a sport look to the vehicle.

- 606796M



SOFFIETTI FORCELLA RUBBER FORK STANCHION DUST BOOTS

Soffietto in gomma per dare uno stile ancora più muscoloso alla tua V7 e proteggere gli steli forcella dalla polvere e dai residui sulla strada. Il codice corrisponde ad un soffietto singolo: è necessario ordinare una coppia.

Rubber boot to protect the fork stanchions on your V7 from dust, road residue and anything else you may encounter on your adventures. The code corresponds to one dust boot: two pieces must be ordered.

- 606688M



PARAFANGHI SATINATI LUNGH LONG SATIN ALUMINIUM MUDGUARDS

Parafanghi lunghi in alluminio naturale, satinato a mano e di peso ridotto rispetto a quelli tradizionali.

Natural aluminium long mudguards, satin finished by hand and lighter than the conventional ones.

- 2S000152



SERBATOIO CROMATO CHROMED TANK

L'iconico serbatoio V7, inconfondibile tocco di stile ed elemento distintivo della "piccola" di Mandello del Lario, in questa versione con esclusiva verniciatura cromata, diventa un elemento di stile e preziosità unico, capace di far diventare ogni V7 III un vero gioiello.

The Iconic V7 tank, unique in his style, is a characteristic of the shape of the Mandello del Lario "baby", and in this chrome version became an exclusive and rich element, able to transform each V7III in a real jewel.

- 606818M



SUPPORTO TARGA OMOLOGATO HOMOLOGATED LICENCE PLATE HOLDER

Il supporto targa, in abbinamento al parafango in alluminio Moto Guzzi cambia totalmente l'aspetto estetico della moto in tutta sicurezza, ed è omologato per l'utilizzo su strada.

In combination with aluminium mudguard, the licence plate holder change completely the look of the vehicle, in full safety as 100% street legal.

- 2S001010
- 2S001011 - USA



PROTEZIONI SERBATOIO TANK PROTECTION

Coppia di paraginocchia adesivi in morbida gomma da applicare ai lati del serbatoio, caratterizzati da un disegno a rombi e impreziositi dal logo Moto Guzzi.

Adhesive soft rubber knee pads to be applied on the tank sides, with rhombus design and enriched with the Moto Guzzi logo.

- 897021



COVER REGOLATORE DI TENSIONE E COVER CLAXON VOLTAGE REGULATOR AND HORN COVER

Realizzato in alluminio ricavato dal pieno, in versione satinata, risalta la linea filante e snella della moto con una finitura ricca ed elegante.

This voltage regulator and horn cover is made of billet aluminium with satin treatment and gives a rich and elegant finishing highlighting the slim and sinuous shape of your motorcycle.

■ 2S000808



COVER GHIERE COLLETTORI DI SCARICO EXHAUST TUBES RING BOLT COVERS

Finiture estetiche in acciaio tagliato al laser, permettono di abbellire la parte frontale degli scarichi con un tocco di eleganza ed originalità.

Exhaust flange accent cover made of laser cut steel, adds some extra elegance and originality to the exhaust flange of your vehicle.

■ 2B003381



PARAMOTORE TUBOLARE ENGINE GUARD

Disegnato dal Centro Stile Moto Guzzi, offre una protezione specifica al motore ed alle gambe del pilota. Il suo disegno segue con armonia le linee del veicolo, unendo stile alla funzionalità.

Designed by the Moto Guzzi Style Dept. it offers a protection for the engine or for the rider's legs. The specific soft curve shape adds style to functionality.

■ 2S000914 Verniciato Nero/Black painted

■ 2S001006 Cromato/Chromed



PANNELLI LATERALI IN CARBONIO CARBON SIDE PLATES

Il fianchetto in carbonio impreziosisce ed alleggerisce la parte centrale di V7 III con materiali e finiture premium.

Carbon aluminium side panels that is lighter than the standard one and give to the central body of the vehicle a precious look with premium materials and finishing.

■ 2B004627 Sinistro/Left

■ 2B004628 Desto/Right



COPPIA COPERCHI TESTE ROSSO RED PAINTED CYLINDER HEADS COVERS

Eleganti cover teste cilindro verniciate, con speciali lavorazioni eseguite in fresatura, rappresentano uno speciale elemento di personalizzazione del veicolo.

Elegant painted cylinder heads covers, with special processes performed in milling, they represent a special element of customization to the vehicle.

■ 606804M



PROTEZIONE CILINDRI CYLINDERS PROTECTION

Realizzati in alluminio ricavati dal pieno, proteggono la parte alta del motore donando un tocco di eleganza ed esclusività alla moto.

These cylinder head protection kits are made of billet aluminium, protect the cylinder heads and adds an elegant and exclusive touch to the vehicle shape.

■ 2S000930 Anodizzato Nero/Black Anodising

■ 2B003379 Anodizzato Naturale/Natural Anodising



COPRI INIETTORI ANODIZZATI ANODIZED INJECTION COVER

In alluminio anodizzato, impreziosiscono la parte centrale della V7 III.

In anodized aluminium, enrich the central part of your V7 III.

■ 2S001211 Anodizzato Nero/Black Anodising

■ 2S000901 Anodizzato Naturale/Natural Anodising



PANNELLI LATERALI ALLUMINIO ALUMINIUM SIDE PLATES

Fianchetti laterali in alluminio completamente neri, per offrire alla tua V7 una superficie ininterrotta, sinuosa e perfetta.

Completely lighted, black painted aluminium side panels to complete the dark look from the first to the last centimeter.

■ 2S000895 - Nero/Black

■ 2S000890 - Satinati/Satin



CUPOLINO SKETCH BIKE SKETCH BIKE FAIRING

Dai libero sfogo alla tua creatività e rendi unica la tua V7 con il cupolino «sketch» in versione grezza, pronto ad essere verniciato e decorato esattamente come vuoi tu.

Let your creativity run free and make your V7 unique with the "sketch" front fairing in a rough version, ready to be painted and customized exactly the way you want.

■ CM 302804



COPRI SELLA SKETCH BIKE SKETCH BIKE SADDLE COVER

Dai libero sfogo alla tua creatività e rendi unica la tua V7 con il copri sella «sketch» in versione grezza, pronto ad essere verniciato e decorato esattamente come vuoi tu. Compatibile solo con sella monoposto, da acquistare separatamente.

Let your creativity run free and make your V7 unique with the "sketch" saddle cover in a rough version, ready to be painted and customized exactly the way you want. Compatible with solo saddle, to be purchased separately.

■ CM 302704



TRAVERSINO PER MANUBRIO CROSSBEAM FOR HANDLEBAR

Traversino per manubrio in alluminio verniciato di nero, per trasformare il manubrio di serie della tua V7 in uno da vero fuoristrada.

Crossbeam for black painted aluminium handlebar to transform the factory handlebar of your V7 into a true offroad handlebar.

■ 605985M



CINGHIA SERBATOIO TANK BELT

In pregiata pelle, con logo Moto Guzzi, dona al serbatoio uno stile unico ed elegante, che sottolinea la tradizione di tutte le Moto Guzzi. Necessita dell'apposito gancio di fissaggio 2S000992.

In premium leather, with Moto Guzzi Logo, gives the tank an exclusive and elegant look, highlighting the Moto Guzzi Heritage. Needs mounting hook 2S000992.

■ 606487M

■ 2S000992 Gancio serbatoio/Belt holder



COPPIA GOMME PEDANE ANTIVIBRANTE RUBBER FOOTHOLDER

I gommini pedane antivibrante aumentano il comfort di guida e danno un appoggio sul veicolo più sicuro.

This kit improve the riding comfort and the control of the body of the vehicle

■ 2S000167



PEDANE OFF ROAD OFF ROAD FOOTPEG

Pedane pensate appositamente per l'utilizzo offroad. Consentono di non perdere l'appoggio anche nelle condizioni fuoristrada.

Footpegs for your V7 designed specifically for offroad use. They will help you not to lose solid footing even in off road conditions.

■ 2S000258



COPRIFILETTI PEDANE POSTERIORI REAR FOOTPEGS HOLE COVERS

Serie di minuterie in lega di alluminio per coprire i fori delle pedane passeggero una volta rimosse.

Small aluminium alloy parts to cover the holes once removed the passenger footrests.

■ 2S001217

SCARICO 2 IN 1 ALTO EURO 4 2 IN 1 ARROW HIGH EXHAUST

Scarico Arrow alto 2 in 1 con silenziatore, moderno (Euro 4) ma classico nel look. Per montare lo scarico è necessaria una staffa 25000988. Con parafanghi in alluminio e il portapacchi piccolo 25000256 utilizzare la staffa specifica 25000899.

2 in 1 exhaust system with silencer made in modern (E4) technology but with a classic look. Support 25000898 needed. In case of mounting the rear rack 25000256 with aluminium mudguard the support 25000899 is needed.

■ 25000897



ARROW
EXHAUST



SELLA CON IMBOTTITURE CLASSIC
CLASSIC PADDED SADDLE

Sella trapuntata per la tua V7. Migliora il comfort e diminuisce lo scivolamento del pilota e del passeggero. Insetto centrale in Sky forato Logo Moto Guzzi.

Padded saddle for your V7. Increase confort and reduce driver and rider slipping. Central insert in punctured skai fabric. Moto Guzzi Logo.

■ 606811M



SELLA CON IMBOTTITURE PADDED SADDLE

Sella trapuntata per la tua V7. Migliora il comfort e diminuisce lo scivolamento del pilota e del passeggero. Logo Moto Guzzi.

Padded saddle for your V7. Increase confort and reduce driver and rider slipping. Moto Guzzi Logo

■ 606806M



SELLA AD UN POSTO E MEZZO ONE AND A HALF SEAT SADDLE

Sella con seduta ridotta rispetto a quella di serie montata sulla moto. Perfetta per guidare in una posizione più aerodinamica e anche per permetterti, quando serve, di portare una persona. Logo Moto Guzzi ricamato.

Smaller saddle for your V7 than the one that is factory mounted on the bike. Perfect for riding in a more aerodynamic position as well as for allowing you to ride two-up when necessary. Moto Guzzi Logo embroidered

■ 2S000265



SELLA IN PELLE LEATHER SADDLE

Sella in vera pelle, dal design esclusivo Moto Guzzi, completamente Made in Italy. Garantisce maggiore morbidezza e. Impunture a rombo sulla parte del passeggero. Cuffia anti pioggia in dotazione.

Rear leather saddle with an exclusive design by Moto Guzzi. 100% made in Italy, it offers a better comfort compared to the standard one. Diamond stitches on the passenger part make this item unique. Supplied with protective rain cover to use when the vehicle is stationary.

■ 2S001221



SELLA MONOPOSTO SPORT SPORT SINGLE-SEAT SADDLE

Sella sportiva monoposto, basata sulla linea della classica V7 Café con impunture a rombo, garantisce comfort e riduce lo scivolamento del pilota.

Single-seater sports seat, based on the classic V7 Café line of the with rhombus stitching, ensures comfort and reduces rider slipping.

■ 607029M



SELLA MONOPOSTO PREMIUM PREMIUM SINGLE-SEAT SADDLE

Sella sportiva monoposto, caratterizzata da imbottiture elettrosaldate e cucite. Logo Moto Guzzi ricamato.

Single-seat sport saddle with electro-welded and stitched padding. Moto Guzzi Logo embroidered.

■ 2S000260



SELLA AVIO AVIO SADDLE

Sella monoposto in materiale tecnico, dalla seduta sportiva ma confortevole. Si ispira al mondo delle corse con una particolare attenzione ai materiali che richiamano il mondo dell'aeronautica.

Solo saddle in technical material, with a sporty but comfortable seat. Inspired by racing, it's made with a particular attention to materials that recall the world of aeronautics.

■ 2S001218



SELLA MARRONE PREMIUM BROWN PREMIUM SADDLE

La sella premium rende V7 un veicolo davvero esclusivo ed unico con un livello di finiture e qualità dei materiali di categoria superiore.

This saddle gives V7 a unique and exclusive status thanks to precious finishing and superior materials.

■ 2S000922



SELLA LADY BIKE BROWN PREMIUM SADDLE

la sella Lady utilizza materiali design e finiture davvero unici, che ne sottolineano il tocco femminile. *Materials, design and finishing of this saddle are giving V7 an unmistakable Lady style.*

■ 2S000921



SELLA BIPOSTO MODERN SPORT DOUBLE SEAT SPORT SADDLE

Sella sportiva biposto, caratterizzata da imbottiture elettrosaldate e cucite. I profili rossi ed il doppio materiale con inserto seduta pilota in alcantara, conferiscono a questo accessorio un aspetto sportivo ed unico. Logo Moto Guzzi rosso ricamato.

Double seat sport saddle with electro-welded and stitched padding. The red stitches and the double material with alcantara insert offer to the vehicle a sport unique mood. Moto Guzzi Logo embroidered.

■ 606797M



SELLA COMFORT GEL COMFORT GEL SADDLE

Sella biposto con inserti in gel nelle zone pilota e passeggero. Oltre al comfort, offre un maggior appoggio a terra grazie al diverso disegno dello schiumato. Logo "Comfort Gel" punzonato.

Two seat saddle with gel inserts in the driver and passenger area. Besides comfort, it offers better contact with ground due to the different design of the foamed structure. Punched "Comfort Gel" logo.

■ B063597



SELLA RIBASSATA COMFORT GEL LOWER COMFORT GEL SADDLE

Biposto, unisce il comfort del gel alla comodità del profilo rivisto e ribassato, per consentire al pilota un migliore e più sicuro appoggio a terra. Logo "Comfort Gel" punzonato.

Two-seated, combines the comfort given by the gel with the revised and lowered profile, to allow the driver to have a better and safer contact with the ground. Punched "Comfort Gel" logo.

■ B063598





COPPIA COVER PEDANE POGGIAPIEDI PASSEGGERO PASSENGER FOOTPEGS COVER

In prezioso alluminio ricavato dal pieno garantiscono alle pedane un aspetto più elegante, e garantiscono un appoggio stabile e sicuro grazie ad una fresatura ordinata ed efficace.

Billet footpeg covers made of billet aluminium, with a nicer, more elegant look and a more stable and safe contact with the V7 during riding, thanks to its grippy knurled surface.

■ 2S000809



COPPIA COVER PEDANE POGGIAPIEDI FOOTPEGS COVER

In prezioso alluminio ricavato dal pieno garantiscono alle pedane un aspetto più elegante e un appoggio stabile e sicuro grazie ad una fresatura ordinata ed efficace.

Billet footpeg covers made of billet aluminium, with a nicer, more elegant look and a more stable and safe contact with the V7 during riding, thanks to its grippy knurled surface.

■ 2S000933 Anodizzato Nero/Black Anodising
■ 2B003376 Anodizzato Naturale/Natural Anodising



COVER POMPA FRENO POSTERIORE REAR BRAKE COVER

Realizzata in alluminio ricavato dal pieno arricchisce la zona dei comandi a pedale e può essere montata facilmente senza aprire il serbatoio.

This premium reservoir cover is made of billet aluminium and dresses up the pedal controls and can be easily mounted without opening the reservoir.

■ 2S000931 Anodizzato Nero/Black Anodising
■ 2S000818 Anodizzato Naturale/Natural Anodising



PROTEZIONE POMPA FRENO POSTERIORE REAR BRAKE PROTECTION KIT

In alluminio con finitura nera, abbraccia e protegge la zona della pompa freno posteriore con eleganza e stile.

Rear Brake Protection Kit made of billet aluminium with black finishing, embraces and protects the rear brake pump of your V9 with elegance and style.

■ 2B003378



PEDALINO FRENO BRAKE LEVER PAD

Il pedalino, realizzato in alluminio ricavato dal pieno, permette un più solido e sicuro azionamento del pedale del freno garantendo allo stesso tempo un design ed un impatto estetico più prezioso ed importante.

Extra wide brake lever peg made of billet aluminium, increase safety when using the rear brake lever and at the same time enhances design and richness of the Vehicle.

■ 2S000932 Anodizzato Nero/Black Anodising
■ 2S000812 Anodizzato Naturale/Natural Anodising

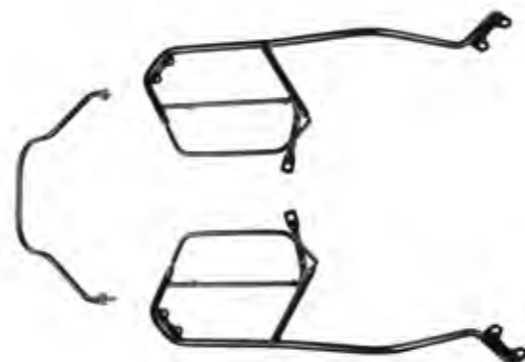

SUPPORTI BORSE LATERALI SIDE BAGS SUPPORT

Questi supporti, dalla linea snella ed armoniosa, in un'elegante verniciatura nera, mantengono invariato il look del veicolo, e consentono di utilizzare tutte le borse laterali a sgancio rapido dedicate della linea Moto Guzzi.

These sidebag supports were developed in conjunction with the vehicle and are necessary to mount the sidebags. Black finish, streamlined and styled with the bike. These maintain the vehicle's looks and allow the use of all Moto Guzzi quick release side bags.

■ 2S000887



BORSA BAULETTO SEMIRIGIDA CUOIO REAR SEMI RIGID BAG

Realizzata con una perfetta combinazione tra pelle e tessuto tencico, permette di alloggiare sul porta-pacchi posteriore un bagaglio sufficiente a vivere un'esperienza di viaggio intensa e prolungata.

This semi-rigid rear bag mounts easily to the rear rack and is made of a perfect balance of leather and technical textile panels.

■ 2B003372



BORSE PELLE CON SGANCIO RAPIDO LEATHER QUICK RELEASE SIDE BAGS

Pelle di prima scelta, cura dei dettagli ed una finitura che rispecchia la concia artigianale delle pelletterie italiane. Sono dotate di uno sgancio rapido e di sistema di sicurezza antifurto che ne permettono un comodo utilizzo, dal quotidiano al viaggio. Necessitano degli appositi supporti Fast Click.

These quick release side bags are made of made of premium Italian leather, are equipped with a quick release and safe locking system, useful on everything from daily trips to long trips. Comes with carrying strap. Installation requires Fast Click mounting supports.

■ 2S000522



BORSE LATERALI CANVAS CON SGANCIO RAPIDO QUICK RELEASE CANVAS SIDE BAG

In pregiato tessuto e rifiniture in pelle, queste borse morbide si applicano facilmente e velocemente agli appositi supporti grazie agli attacchi Fast Click. Necessitano del kit montaggio Fast Click specifico.

In precious fabric and leather finishing, these bags can be easily and quickly applied on the vehicle thanks to Fast Click release system. Needs Fast Click specific mounting support.

■ 2S000907



BORSE LATERALI TOURING CON SGANCIO RAPIDO QUICK RELEASE TOURING SIDE BAGS

Le borse laterali da turismo, in tessuto tecnico, hanno robustezza e capienza che la rendono indispensabile per intraprendere lunghi viaggi. Dotate di sgancio rapido e sistema di sicurezza antifurto che ne permettono un comodo utilizzo. Necessitano degli appositi supporti Fast Click.

These quick release side bags are made of made of cordura with leather inserts, are weather resistant and are equipped with a quick release and safe locking system, useful on everything from daily trips to long trips. Comes with carrying strap. Installation requires fast Click mounting supports.

■ 2S000731



MOLLE AMMORTIZZATORI ROSSE RED SHOCK ABSORBER SPRINGS

Accentua lo spirito sportivo e l'immagine café racer della tua V7 con le molle ammortizzatori in colorazione Rosso Moto Guzzi.

Enhance the racing spirit and café racer style of your V7 with these Moto Guzzi red shock absorber springs.

■ 2S000906



AMMORTIZZATORI OHLINS RACER OHLINS RACER SHOCK ABSORBERS

Gli ammortizzatori Ohlins per V7 danno alla tua moto un'immagine Racing e garantiscono una guida e tenuta di strada da vera moto da corsa.

These shock absorbers give your V7 an unmistakable Racing look and a roadholding comparable to professional Sport motorbikes.

■ 606669M



PORTAPACCHI PICCOLO VERNICIATO NERO SMALL LUGGAGE RACK

Un portapacchi di dimensioni ridotte in metallo verniciato nero. È pensato per agganciarci la borsa porta attrezzi, ma è perfetto anche per il tuo prossimo viaggio.

A small luggage rack in black painted metal. It is designed to attach the tool bag, but is also perfect for your next trip.

■ 2S000256

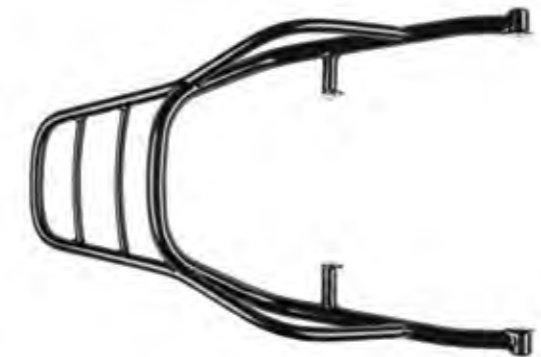

PORTAPACCHI NERO BLACK REAR RACK

Il portapacchi posteriore, con finitura nera, è il supporto ideale per un bagaglio compatto o per il bauletto posteriore dedicato a V7.

This black rear rack improve the elegant shape of V7 and is needed to support the rear top box.

■ 2S000888



COVER AMMORTIZZATORI POSTERIORI REAR SHOCK ABSORBER COVERS

Realizzate in alluminio ricavato dal pieno, queste cover rendono ancora più preziosa la parte posteriore della tua V7, sottolineando l'utilizzo di materiali di pregio per i componenti, che rendono l'estetica del veicolo più filante ma allo stesso tempo più ricca ed appariscente.

These billet aluminium rear shock absorber covers dress up the rear part of V7. Not compatible with the sidebag mounting racks or luggage rack.

■ 2S000811



KIT CAVALLETTO CENTRALE V7 CENTRAL STAND

Kit cavalletto centrale, realizzato in acciaio trattato a cataforesi e polveri per resistere alle diverse condizioni climatiche ed è stato studiato ed ingegnerizzato rispondendo ai più severi standard di sicurezza e resistenza.

Center stand in treated and powder painted steel, made to withstand all weather conditions. Designed and manufactured to the most rigorous safety and resistance standards. Kit comes complete with all mountings and fasteners as well as fitting instructions.

■ 2S000913



MOTO GUZZI MULTIMEDIA PLATFORM

MGMP è il nuovo dispositivo che consente di collegare il proprio Smartphone alla moto, trasformandola in una vera e propria piattaforma multimediale. Necessita del kit di installazione 2S000912.

MGMP is the new device that allows you to connect your smartphone to the motorcycle, turning it to a real multimedia platform. Needs installation kit 2S000912.

- 606522M
- 2S000912 kit installazione / installation kit



PRESA USB USB SOCKET

Presca USB fornita di supporto dedicato per installazione nel sottosella, per la ricarica dei supporti elettronici, non consente il dialogo con gli apparati elettronici del mezzo.

USB socket with bracket for installation under the saddle, to recharge the electronic media, does not allow dialogue with the electronic devices of the vehicle.

- 2S000983



TELO COPRIMOTO "EAGLE" "EAGLE" BIKE COVER

Telo su misura da interno per la protezione dalla polvere da utilizzare durante le soste in garage della moto. È realizzato in un tessuto elasticizzato con grafica speciale.

Tailor-made motorcycle cover for inside use to protect against dust, intended for use during long periods of storing the bike in a garage. It is made of stretch fabric with special graphics.

- 606028M0001



TELO COPRIMOTO "SHAPE" "SHAPE" BIKE COVER

Telo su misura da interno per la protezione dalla polvere da utilizzare durante le soste in garage della moto. È realizzato in un tessuto elasticizzato con grafica speciale.

Tailor-made motorcycle cover for inside use to protect against dust, intended for use during long periods of storing the bike in a garage. It is made of stretch fabric with special graphics.

- 606028M0002



ANTIFURTO ELETTRONICO ANTITHEFT SYSTEM

Protegge la tua moto grazie alla centralina compatta e tecnologicamente avanzata. Permette una facile e discreta installazione ed è dotata di telecomando. Il sistema è autoalimentato ed ha un assorbimento energetico minimo. Necessita kit di installazione.

This electronic antitheft system protect your vehicle. The electronic box is very small and packed with advanced technology, and allow an easy and invisible installation. This system has a battery backup and a very low power drain. Includes a remote control. need mounting kit.

- 606423M
- 2S000978 kit installazione / installation kit



TELO COPRIMOTO V7 V7 BIKE COVER

Telo su misura da interno per la protezione dalla polvere da utilizzare durante le soste in garage della moto. È realizzato in un tessuto elasticizzato con grafica speciale.

Tailor-made motorcycle cover for inside use to protect against dust, intended for use during long periods of storing the bike in a garage. It is made of stretch fabric with special graphics.

- 895729



PNEUMATICI OFFROAD OFFROAD TYRES

Pneumatici omologati per la V7. Il battistrada tassellato consente un'ottima tenuta su qualsiasi percorso o sentiero.

Approved offroad tyres for V7. The knobby tread provides excellent grip on any route. Or path.

- 606018M Coppia/Front + Rear



PNEUMATICI TASSELLATI OFFROAD TYRES

Pneumatici dallo stile fuoristradistico, presentano una tassellatura molto aggressiva stilisticamente, ma non compromettono la semplicità e comodità di guida classiche di V7III. Omologati.

These offroad tyres have a very aggressive look but are not compromising the light and easy drive style of V7III. Homologated.

- 606809M Anteriore/Front
- 606810M Posteriore/Rear

V7 III Special
MOTO GUZZI

**STILE
CLASSICO
CONTEMPORANEO**





PARABREZZA CON STAFFE WINDSCREEN WITH FASTENING KIT

Accessorio indispensabile per godere appieno del piacere di guida nelle uscite più turistiche. Il design è studiato appositamente per V7 III, si monta facilmente.

A must have to face turing rides in full comfort. Designed specifically for V7 III, is easy to mount.

■ 2S000909 Staffe cromate/Chromed stem

■ 2S001003 Staffe nere/Black stem



CORNICE FARO CROMATA CHROMED HEADLAMP FRAME

Copertura estetica e dal design moderno. Realizzata a taglio laser e piegata per armonizzarsi con il faro della moto. Logo Moto Guzzi.

Aesthetic Cover. Laser cutting and folding to be integrated with the head lamp. Moto Guzzi logo.

■ 2S000825



CORNICE FARO NERA BLACK HEADLAMP FRAME

Lo spirito Dark della tua V7 raggiunge l'apice con questo semplice dettaglio estetico che rende il frontale della tua moto ancora più forte e deciso.

The Dark Soul of V7 reach the top with this aesthetic detail that complete the strong and determined style of the front of Your motorcycle.

■ 2S000946



COVER POMPA FRENO ANTERIORE FRONT BRAKE PUMP COVER

Realizzata in alluminio ricavata dal pieno arricchisce la zona dei comandi a manubrio e può essere montata facilmente senza aprire il serbatoio.

This premium reservoir cover is made of billet aluminium and dresses up the handlebar controls and can be easily mounted without opening the reservoir.

■ 2S000817 Anodizzato Naturale/Natural Anodising

■ 2S000927 Anodizzato Nero/Black Anodising





**CUPOLINO ALLUMINIO
VERNICIATO NERO
BLACK PAINTED
ALUMINIUM TOP FAIRING**

Tabella frontale portanumero in alluminio verniciato, Per dare alla tua V7 un inconfondibile stile forte e deciso.

Front numberplates Black painted. To complete the Strong and powerfull look of your V7.

■ 2S000896 - Nero/Black



**CUPOLINO
ALLUMINIO SATINATO
SATIN ALUMINIUM
TOP FAIRING**

Tabella frontale portanumero in alluminio satinato, Per dare alla tua V7 un inconfondibile stile forte e deciso.

Front numberplates satin aluminium. To complete the Strong and powerfull look of your V7.

■ 2S000894 - Satinato/Satin



**LEVA FRIZIONE
CLUTCH LEVER**

Realizzata in alluminio ricavato dal pieno, arricchisce la zona dei comandi a manubrio garantendo anche una maggiore sicurezza grazie alla possibilità di regolazione della distanza dalla manopola.

These adjustable billet aluminium levers dress up the V7 handlebar area and increase the safety level.

■ 2S000570



**LEVA FRENO
BRAKE LEVER**

Realizzata in alluminio ricavato dal pieno, arricchisce la zona dei comandi a manubrio garantendo anche una maggiore sicurezza grazie alla possibilità di regolazione della distanza dalla manopola.

These adjustable billet aluminium levers dress up the V7 handlebar area and increase the safety level.

■ 2S000569



**SPECCHI MANUBRIO
ANODIZZATI NATURALE
ANODIZED HANDLEBAR MIRRORS**

In alluminio ricavato dal pieno con trattamento anodizzato, conferiscono al veicolo un tocco di sportività e preziosa ricerca del particolare.

In Billet aluminium CNC with anodized finishing, gives your vehicle an unmistakable sporty and rich aspect

■ 2S000911



**SPECCHI MANUBRIO
IN ALLUMINIO
ALUMINIUM HANDLEBAR MIRRORS**

Omologati ECE, in alluminio anodizzato, con snodi lenticolari e viti in acciaio inox. Si fissano al manubrio lasciando la parte riflettente nella stessa posizione di quelli di serie.

ECE approved, in aluminium, with lenticular ball joints and stainless steel screws. They are fixed to the handlebar, leaving the reflective part in the same position as the factory mirrors.

■ 2S000261 Anodizzato Naturale/Natural Anodising
■ 2S000610 Anodizzato Nero/Black Anodising



**COPPIA COPRIFILETTO
SPECCHI ORIGINALI
MIRROR HOLDER HOLE COVERS**

Realizzati in alluminio ricavato dal pieno arricchiscono la zona dei comandi a manubrio coprendo gli alloggiamenti del gambo specchietto con un veri e propri gioielli. Si abbinano perfettamente agli specchi a manubrio.

These mirror holes blockoff plates are made of billet aluminium to dress up the handlebar area. These covers are the for those owners who have switched out to the bar end mirrors.

■ 2S000807 Anodizzato Naturale/Natural Anodising
■ 2S000926 Anodizzato Nero/Black Anodising



**COVER TAPPI FORCELLA
FORK CAP TOP COVERS**

Realizzati in alluminio ricavato dal pieno arricchiscono il ponte di comando donando alla piastra forcella un look elegante e prezioso.

These fork top cap covers are made of billet aluminium address up the V7 fork top plate.

■ 2B003377 Anodizzato Naturale/Natural Anodising
■ 2S000928 Anodizzato Nero/Black Anodising



SEMIMANUBRI SEMI-HANDLEBARS

Kit di semimanubri per cambiare l'impostazione della tua V7 in qualcosa di ancora più sportivo.
Kit of semi-handlebars to change the setting of your V7 into something even more sporty.

■ 2S001308



MANUBRIO SPORT SPORT HANDLEBAR

Manubrio in alluminio verniciato a polveri dal look aggressivo, offre un assetto di guida più sportivo.

Aggressive look handlebar for a sporty driving setting. Made of black finishing aluminium.

■ 2S001214



SERBATOIO CROMATO CHROMED TANK

L'iconico serbatoio V7, inconfondibile tocco di stile ed elemento distintivo della "piccola" di Mandello del Lario, in questa versione con esclusiva verniciatura cromata, diventa un elemento di stile e preziosità unico, capace di far diventare ogni V7 III un vero gioiello.

The iconic V7 tank, unique in his style, is a characteristic of the shape of the Mandello del Lario "baby", and in this chrome version became an exclusive and rich element, able to transform each V7III in a real jewel.

■ 606818M



SOFFIETTI FORCELLA RUBBER FORK STANCHION DUST BOOTS

Soffietto in gomma per dare uno stile ancora più muscoloso alla tua V7 e proteggere gli steli forcella dalla polvere e dai residui sulla strada. Il codice corrisponde ad un soffietto singolo: è necessario ordinare una coppia.

Rubber boot to protect the fork stanchions on your V7 from dust, road residue and anything else you may encounter on your adventures. The code corresponds to one dust boot: two pieces must be ordered.

■ 606688M



PROTEZIONI SERBATOIO TANK PROTECTION

Coppia di paraginocchia adesivi in morbida gomma da applicare ai lati del serbatoio, caratterizzati da un disegno a rombi e impreziositi dal logo Moto Guzzi.

Adhesive soft rubber knee pads to be applied on the tank sides, with rhombus design and enriched with the Moto Guzzi logo.

■ 897021



PARAFANGHI IN ALLUMINIO ALUMINIUM MUDGUARDS

Parafanghi in alluminio alleggeriti, lucidati o verniciati in nero, per completarne il total look dal primo all'ultimo centimetro.

Lightweight aluminium mudguards, polished or painted in the same black as the V7 to complete the total look from the first to the last centimeter.

■ 2S000147 - Lucidato/Polished
■ 2S000180 - Nero/Black



PARAFANGHI SATINATI LUNGH LONG SATIN ALUMINIUM MUDGUARDS

Parafanghi lunghi in alluminio naturale, satinato a mano e di peso ridotto rispetto a quelli tradizionali.

Natural aluminium long mudguards, satin finished by hand and lighter than the conventional ones.

■ 2S000152



PARAFANGHI IN CARBONIO CARBON MUDGUARDS

Parafanghi in carbonio di peso ridotto rispetto all'originale. L'accostamento del moderno carbonio al look classico del veicolo esalta al massimo il carattere giovane e dinamico della V7III.

Mudguards in carbon fiber material, lighter than the standard one. The modernity of the carbon perfectly fits with the classic look of the vehicle enhancing the young and dynamic V7 III mood.

■ 606802M Anteriore/Front
■ 606803M Posteriore/Rear



CUPOLINO SKETCH BIKE SKETCH BIKE FAIRING

Dai libero sfogo alla tua creatività e rendi unica la tua V7 con il cupolino «sketch» in versione grezza, pronto ad essere verniciato e decorato esattamente come vuoi tu.

Let your creativity run free and make your V7 unique with the "sketch" front fairing in a rough version, ready to be painted and customized exactly the way you want.

■ **CM 302804**



COPRI SELLA SKETCH BIKE SKETCH BIKE SADDLE COVER

Dai libero sfogo alla tua creatività e rendi unica la tua V7 con il copri sella «sketch» in versione grezza, pronto ad essere verniciato e decorato esattamente come vuoi tu. Compatibile solo con sella monoposto, da acquistare separatamente.

Let your creativity run free and make your V7 unique with the "sketch" saddle cover in a rough version, ready to be painted and customized exactly the way you want. Compatible with solo saddle, to be purchased separately.

■ **CM 302704**



PINZA FRENO ANTERIORE ROSSA BREMBO RED BREMBO BRAKE CALIPER

Pinza Freno anteriore Brembo rossa, conferisce un look più aggressivo al veicolo.

Red Brembo brake caliper, it offer a sport look to the vehicle.

■ **606796M**



COPRI INIETTORI ANODIZZATI ANODIZED INJECTION COVER

in alluminio naturale anodizzato, impreziosiscono la parte centrale della V7III.

In natural anodized aluminium, enrich the central part of your V7 III.

■ **2S000901 Anodizzato Naturale/Natural Anodising**
■ **2S001211 Anodizzato Nero/Black Anodising**



PANNELLI LATERALI IN CARBONIO CARBON SIDE PLATES

Fianchetto carbonio impreziosisce ed alleggerisce la parte centrale di V7 III con materiali e finiture premium.

Carbon aluminium side panels that is lighter than the standard one and give to the central body of the vehicle a precious look with premium materials and finishing.

■ **2B004627 Sinistro/Left**
■ **2B004628 Desto/Right**



PANNELLI LATERALI ALLUMINIO ALUMINIUM SIDE PLATES

Fianchetti laterali in alluminio, per offrire alla tua V7 una superficie ininterrotta, sinuosa e perfetta.

Completely lighted, aluminium side panels to give your V7 a continuous and armonic style.

■ **2S000890 - Satinati/Satin**
■ **2S000895 - Nero/Black**



PARAMOTORE TUBOLARE ENGINE GUARD

Disegnato dal Centro Stile Moto Guzzi, offre una protezione specifica al motore ed alle gambe del pilota. Il suo disegno segue con armonia le linee del veicolo, unendo stile alla funzionalità.

Designed by the Moto Guzzi Style Dept. it offers a protection for the engine or for the rider's legs. The specific soft curve shape adds style to functionality.

■ **2S001006 Cromato/Chromed**
■ **2S000914 Verniciato Nero/Black painted**



COPPIA PROTEZIONE CILINDRI CYLINDERS PROTECTION

Realizzati in alluminio ricavati dal pieno, proteggono la parte alta del motore donando un tocco di eleganza ed esclusività alla moto.

These cylinder head protection kits are made of billet aluminium, protect the cylinder heads and adds an elegant and exclusive touch to the vehicle shape.

■ **2B003379 Anodizzato Naturale/Natural Anodising**
■ **2S000930 Anodizzato Nero/Black Anodising**



COVER GHIERE COLLETTORI DI SCARICO
EXHAUST TUBES RING BOLT COVERS

Finiture estetiche in acciaio tagliato al laser, permettono di abbellire la parte frontale degli scarichi con un tocco di eleganza ed originalità.

Exhaust flange accent cover made of laser cut steel, adds some extra elegance and originality to the exhaust flange of your vehicle.

■ 2B003381



COVER REGOLATORE DI TENSIONE E COVER CLAXON
VOLTAGE REGULATOR AND HORN COVER

Realizzato in alluminio ricavato dal pieno, in versione satinata, risalta la linea filante e snella della moto con una finitura ricca ed elegante.

This voltage regulator and horn cover is made of billet aluminium with satin treatment and gives a rich and elegant finishing highlighting the slim and sinuous shape of your motorcycle.

■ 2S000808

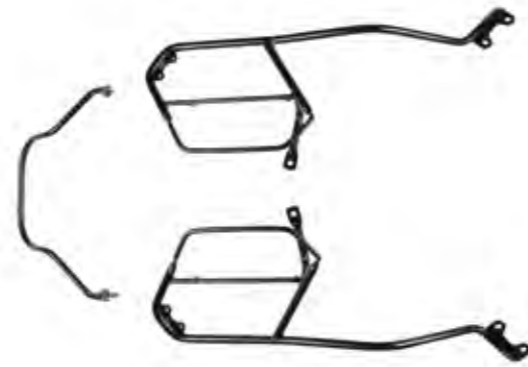

SUPPORTI BORSE LATERALI
SIDE BAGS SUPPORT

Questi supporti, dalla linea snella ed armoniosa, in un'elegante verniciatura nera, mantengono invariato il look del veicolo, e consentono di utilizzare tutte le borse laterali a sgancio rapido dedicate della linea Moto Guzzi.

These sidebag supports were developed in conjunction with the vehicle and are necessary to mount the sidebags. Black finish, streamlined and styled with the bike. These maintain the vehicle's looks and allow the use of all Moto Guzzi quick release side bags.

■ 2S000887



BORSE LATERALI TOURING
CON SGANCIO RAPIDO
QUICK RELEASE TOURING SIDE BAGS

Le borse laterali da turismo, in tessuto tecnico, hanno robustezza e capienza che la rendono indispensabile per intraprendere lunghi viaggi. Dotate di sgancio rapido e sistema di sicurezza antifurto che ne permettono un comodo utilizzo. Necessitano degli appositi supporti Fast Click.

These quick release side bags are made of made of cordura with leather inserts, are weather resistant and are equipped with a quick release and safe locking system, useful on everything from daily trips to long trips. Comes with carrying strap. Installation requires fast Click mounting supports.

■ 2S000731



BORSE LATERALI CANVAS
CON SGANCIO RAPIDO
QUICK RELEASE CANVAS SIDE BAG

In pregiato tessuto e rifiniture in pelle, queste borse morbide si applicano facilmente e velocemente agli appositi supporti grazie agli attacchi Fast Click. Necessitano del kit montaggio Fast Click specifico.

In precious fabric and leather finishing, these bags can be easily and quickly applied on the vehicle thanks to Fast Click release system. Needs Fast Click specific mounting support.

■ 2S000907



BORSE PELLE CON SGANCIO RAPIDO
LEATHER QUICK RELEASE SIDE BAGS

Pelle di prima scelta, cura dei dettagli ed una finitura che rispecchia la concia artigianale delle pelletterie italiane. Sono dotate di uno sgancio rapido e di sistema di sicurezza antifurto che ne permettono un comodo utilizzo, dal quotidiano al viaggio. Necessitano degli appositi supporti Fast Click.

These quick release side bags are made of made of premium Italian leather, are equipped with a quick release and safe locking system, useful on everything from daily trips to long trips. Comes with carrying strap. Installation requires Fast Click mounting supports.

■ 2S000522





SELLA CON IMBOTTITURE CLASSIC
CLASSIC PADDED SADDLE

Sella trapuntata per la tua V7. Migliora il comfort e diminuisce lo scivolamento del pilota e del passeggero. Insetto centrale in Sky forato Logo Moto Guzzi.

Padded saddle for your V7. Increase confort and reduce driver and rider slipping. Central insert in punctured skai fabric. Moto Guzzi Logo.

■ 606811M



SELLA CON IMBOTTITURE PADDED SADDLE

Sella trapuntata per la tua V7. Migliora il comfort e diminuisce lo scivolamento del pilota e del passeggero. Logo Moto Guzzi.

Padded saddle for your V7. Increase confort and reduce driver and rider slipping. Moto Guzzi Logo"

■ 606806M



SELLA AD UN POSTO E MEZZO ONE AND A HALF SEAT SADDLE

Sella con seduta ridotta rispetto a quella di serie montata sulla moto. Perfetta per guidare in una posizione più aerodinamica e anche per permetterti, quando serve, di portare una persona. Logo Moto Guzzi ricamato.

Smaller saddle for your V7 than the one that is factory mounted on the bike. Perfect for riding in a more aerodynamic position as well as for allowing you to ride two-up when necessary. Moto Guzzi Logo embroidered

■ 25000265



SELLA IN PELLE LEATHER SADDLE

Sella in vera pelle, dal design esclusivo Moto Guzzi, completamente Made in Italy. Garantisce maggiore morbidezza e. Impunture a rombo sulla parte del passeggero. Cuffia anti pioggia in dotazione.

Rear leather saddle with an exclusive design by Moto Guzzi. 100% made in Italy, it offers a better comfort compared to the standard one. Diamond stitches on the passenger part make this item unique. Supplied with protective rain cover to use when the vehicle is stationary.

■ 25001221



SELLA MONOPOSTO SPORT SPORT SINGLE-SEAT SADDLE

Sella sportiva monoposto, basata sulla linea della classica V7 Café con impunture a rombo, garantisce comfort e riduce lo scivolamento del pilota.

Single-seater sports seat, based on the classic V7 Café line of the with rhombus stitching, ensures confort and reduces rider slipping.

■ 607029M



SELLA MONOPOSTO PREMIUM PREMIUM SINGLE-SEAT SADDLE

Sella sportiva monoposto, caratterizzata da imbottiture elettrosaldate e cucite. Logo Moto Guzzi ricamato.

Single-seat sport saddle with electro-welded and stitched padding. Moto Guzzi Logo embroidered.

■ 25000260



SELLA AVIO AVIO SADDLE

Sella monoposto in materiale tecnico, dalla seduta sportiva ma confortevole. Si ispira al mondo delle corse con una particolare attenzione ai materiali che richiamano il mondo dell'aeronautica.

Solo saddle in technical material, with a sporty but comfortable seat. Inspired by racing, it's made with a particular attention to materials that recall the world of aeronautics.

■ 25001218



SELLA MARRONE PREMIUM BROWN PREMIUM SADDLE

La sella premium rende V7 un veicolo davvero esclusivo ed unico con un livello di finiture e qualità dei materiali di categoria superiore.

This saddle gives V7 a unique and exclusive status thanks to precious finishing and superior materials.

■ 25000922



SELLA LADY BIKE BROWN PREMIUM SADDLE

la sella Lady utilizza materiali design e finiture davvero unici, che ne sottolineano il tocco femminile. *Materials, design and finishing of this saddle are giving V7 an unmistakable Lady style.*

■ 2S000921



SELLA BIPOSTO MODERN SPORT DOUBLE SEAT SPORT SADDLE

Sella sportiva biposto, caratterizzata da imbottiture elettrosaldate e cucite. I profili rossi ed il doppio materiale con inserto seduta pilota in alcantara, conferiscono a questo accessorio un aspetto sportivo ed unico. Logo Moto Guzzi rosso ricamato.

Double seat sport saddle with electro-welded and stitched padding. The red stitches and the double material with alcantara insert offer to the vehicle a sport unique mood. Moto Guzzi Logo embroidered.

■ 606797M



PROTEZIONE POMPA FRENO POSTERIORE REAR BRAKE PROTECTION KIT

In alluminio con finitura nera, abbraccia e protegge la zona della pompa freno posteriore con eleganza e stile.

Rear Brake Protection Kit made of billet aluminium with black finishing, embraces and protects the rear brake pump of your V9 with elegance and style.

■ 2B003378



SCARICO 2 IN 1 ALTO EURO 4 2 IN 1 ARROW HIGH EXHAUST

Scarico Arrow alto 2 in 1 con silenziatore, moderno (Euro 4) ma classico nel look. Per montare lo scarico è necessaria una staffa: se con parafango in alluminio 2S000899 oppure con parafango in plastica 2S000898.

2 in 1 exhaust system with silencer made in modern (E4) technology but with a classic look. With aluminium mudguard you need 2S000899, with plastic mudguard you need 2S000898.

■ 2S000897



SELLA COMFORT GEL COMFORT GEL SADDLE

Sella biposto con inserti in gel nelle zone pilota e passeggero. Oltre al comfort, offre un maggior appoggio a terra grazie al diverso disegno dello schiumato. Logo "Comfort Gel" punzonato.

Two seat saddle with gel inserts in the driver and passenger area. Besides comfort, it offers better contact with ground due to the different design of the foamed structure. Punched "Comfort Gel" logo.

■ B063597



SELLA RIBASSATA COMFORT GEL LOWER COMFORT GEL SADDLE

Biposto, unisce il comfort del gel alla comodità del profilo rivisto e ribassato, per consentire al pilota un migliore e più sicuro appoggio a terra. Logo "Comfort Gel" punzonato.

Two-seated, combines the comfort given by the gel with the revised and lowered profile, to allow the driver to have a better and safer contact with the ground. Punched "Comfort Gel" logo.

■ B063598



STAFFA SCARICO ALTO PARAFANGHI IN PLASTICA O ALLUMINIO SUPPORT BRACKET FOR PLASTIC OR ALUMINIUM MUDGUARDS

■ 2S000898

STAFFA SCARICO ALTO PER PARAFANGHI IN ALLUMINIO E PORTAPACCHI PICCOLO HIGH EXHAUST SYSTEM BRACKET FOR ALUMINIUM MUDGUARDS AND SMALL REAR RACK

■ 2S000899



CINGHIA SERBATOIO TANK BELT

In pregiata pelle, con logo Moto Guzzi, dona al serbatoio uno stile unico ed elegante, che sottolinea la tradizione di tutte le Moto Guzzi. Necessita dell'apposito gancio di fissaggio 2S000992.

in premium leather, with Moto Guzzi Logo, gives the tank an exclusive and elegant look, highlighting the Moto Guzzi Heritage. Needs mounting hook 2S000992.

■ 606487M

■ 2S000992 Gancio serbatoio/Belt holder



COVER POMPA FRENO POSTERIORE
REAR BRAKE COVER

Realizzata in alluminio ricavato dal pieno arricchisce la zona dei comandi a pedale e può essere montata facilmente senza aprire il serbatoio.
This premium reservoir cover is made of billet aluminium and dresses up the pedal controls and can be easily mounted without opening the reservoir.

- 2S000818 Anodizzato Naturale/Natural Anodising
- 2S000931 Anodizzato Nero/Black Anodising



COPPIA COVER PEDANE POGGIAPIEDI
FOOTPEGS COVER

In prezioso alluminio ricavato dal pieno garantiscono alle pedane un aspetto più elegante e un appoggio stabile e sicuro grazie ad una fresatura ordinata ed efficace.
Billet footpeg covers made of billet aluminium, with a nicer, more elegant look and a more stable and safe contact with the V7 during riding, thanks to its grippy knurled surface

- 2B003376 Anodizzato Naturale/Natural Anodising
- 2S000933 Anodizzato Nero/Black Anodising



COPRIFILETTI PEDANE POSTERIORI
REAR FOOTPEGS HOLE COVERS

Serie di minuterie in lega di alluminio per coprire i fori delle pedane passeggero una volta rimosse.
Small aluminium alloy parts to cover the holes once removed the passenger footrests.

- 2S001217



AMMORTIZZATORI OHLINS RACER
OHLINS RACER SHOCK ABSORBERS

Gli ammortizzatori Ohlins per V7 danno alla tua moto un'immagine Racing e garantiscono una guida e tenuta di strada da vera moto da corsa.
These shock absorbers give your V7 an unmistakable Racing look and a roadholding comparable to professional Sport motorbikes.

- 606669M



COPPIA COVER PEDANE POGGIAPIEDI PASSEGGERO
PASSENGER FOOTPEGS COVER

In prezioso alluminio ricavato dal pieno garantiscono alle pedane un aspetto più elegante, e garantiscono un appoggio stabile e sicuro grazie ad una fresatura ordinata ed efficace.
Billet footpeg covers made of billet aluminium, with a nicer, more elegant look and a more stable and safe contact with the V7 during riding, thanks to its grippy knurled surface.

- 2S000809



COVER AMMORTIZZATORI POSTERIORI
REAR SHOCK ABSORBER COVERS

Realizzate in alluminio ricavato dal pieno, queste cover rendono ancora più preziosa la parte posteriore della tua V7, sottolineando l'utilizzo di materiali di pregio per i componenti, che rendano l'estetica del veicolo più filante ma allo stesso tempo più ricca ed appariscente.
These billet aluminium rear shock absorber covers dress up the rear part of V7. Not compatible with the sidebag mounting racks or luggage rack.

- 2S000811



MOLLE AMMORTIZZATORI ROSSE
RED SHOCK ABSORBER SPRINGS

Accentua lo spirito sportivo e l'immagine café racer della tua V7 con le molle ammortizzatori in colorazione Rosso Moto Guzzi.
Enhance the racing spirit and café racer style of your V7 with these Moto Guzzi red shock absorber springs.

- 2S000906

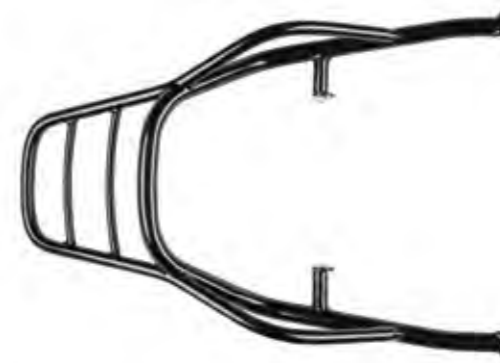

PORTAPACCHI NERO
BLACK REAR RACK

Il portapacchi posteriore, con finitura nera, è il supporto ideale per un bagaglio compatto o per il bauletto posteriore dedicato a V7.
This black rear rack improve the elegant shape of V7 and is needed to support the rear top box.

- 2S000888





**PORTAPACCHI PICCOLO
VERNICIATO NERO
SMALL LUGGAGE RACK**

Un portapacchi di dimensioni ridotte in metallo verniciato nero. È pensato per agganciarci la borsa porta attrezzi, ma è perfetto anche per il tuo prossimo viaggio.

A small luggage rack in black painted metal. It is designed to attach the tool bag, but is also perfect for your next trip.

■ 2S000256



**BORSA BAULETTO
SEMIRIGIDA CUIO
REAR SEMI RIGID BAG**

Realizzata con una perfetta combinazione tra pelle e tessuto tencico, permette di alloggiare sul portapacchi posteriore un bagaglio sufficiente a vivere un'esperienza di viaggio intensa e prolungata.

This semi-rigid rear bag mounts easily to the rear rack and is made of a perfect balance of leather and technical textile panels.

■ 2B003372



**KIT INSTALLAZIONE
PRESA USB
USB SOCKET INSTALLATION KIT**

Preso USB fornita di supporto dedicato per installazione nel sottosella, per la ricarica dei supporti elettronici, non consente il dialogo con gli apparati elettronici del mezzo.

USB socket with bracket for installation under the saddle, to recharge the electronic media, does not allow dialogue with the electronic devices of the vehicle.

■ 2S000983



**PEDANE OFF ROAD
OFF ROAD FOOTPEG**

Kit di pedane pensate appositamente per l'utilizzo offroad. Consentono di non perdere l'appoggio anche nelle condizioni fuoristrada.

Footpegs kit for your V7 designed specifically for offroad use. They will help you not to lose solid footing even in off road conditions.

■ 2S000258



**MOTO GUZZI MULTIMEDIA
PLATFORM**

MGMP è il nuovo dispositivo che consente di collegare il proprio Smartphone alla moto, trasformandola in una vera e propria piattaforma multimediale. Necessita del kit di installazione 2S000912.

MGMP is the new device that allows you to connect your smartphone to the motorcycle, turning it to a real multimedia platform. Needs installation kit 2S000912.

■ 606522M

■ 2S000912 kit installazione / installation kit



**ANTIFURTO ELETTRONICO
ANTITHEFT SYSTEM**

Protegge la tua moto grazie alla centralina compatta e tecnologicamente avanzata. Permette una facile e discreta installazione ed è dotata di telecomando. Il sistema è autoalimentato ed ha un assorbimento energetico minimo. Necessita kit di installazione.

This electronic antitheft system protect your vehicle. The electronic box is very small and packed with advanced technology, and allow an easy and invisible installation. This system has a battery backup and a very low power drain. Includes a remote control. need mounting kit.

■ 606423M

■ 2S000978 kit installazione / installation kit



**COPPIA GOMME PEDANE
ANTIVIBRANTE
RUBBER FOOTHOLDER**

Il kit gommini pedane antivibrante aumentano il comfort di guida e danno un appoggio sul veicolo più sicuro.

This kit improve the riding comfort and the control of the body of the vehicle

■ 2S000167



**TRAVERSINO PER MANUBRIO
CROSSBEAM FOR HANDLEBAR**

Traversino per manubrio in alluminio verniciato di nero, per trasformare il manubrio di serie della tua V7 in uno da vero fuoristrada.

Crossbeam for black painted aluminium handlebar to transform the factory handlebar of your V7 into a true motorcycle handlebar.

■ 605985M



PEDALINO FRENO BRAKE LEVER PAD

Il pedalino, realizzato in alluminio ricavato dal pieno, permette un più solido e sicuro azionamento del pedale del freno garantendo allo stesso tempo un design ed un impatto estetico più prezioso ed importante.

Extra wide brake lever peg made of billet aluminium, increase safety when using the rear brake lever and at the same time enhances design and richness of the Vehicle

- 2S000812 Anodizzato Naturale/Natural Anodising
- 2S000932 Anodizzato Nero/Black Anodising



SUPPORTO TARGA OMOLOGATO HOMOLOGATED LICENCE PLATE HOLDER

Il supporto targa, in abbinamento al parafango in alluminio Moto Guzzi cambia totalmente l'aspetto estetico della moto in tutta sicurezza, ed è omologato per l'utilizzo su strada.

In combination with aluminium mudguard, the licence plate holder change completely the look of the vehicle, in full safety as 100% street legal.

- 2S001010
- 2S001011 - USA



PNEUMATICI TASSELLATI OFFROAD TYRES

Pneumatici dallo stile fuoristradistico, presentano una tassellatura molto aggressiva stilisticamente, ma non compromettono la semplicità e comodità di guida classiche di V7III. Omologati.

These offroad tyres have a very aggressive look but are not compromising the light and easy drive style of V7III. Homologated.

- 606809M Anteriore/Front
- 606810M Posteriore/Rear



TELO COPRIMOTO V7 V7 BIKE COVER

Telo su misura da interno per la protezione dalla polvere da utilizzare durante le soste in garage della moto. È realizzato in un tessuto elasticizzato con grafica speciale.

Tailor-made motorcycle cover for inside use to protect against dust, intended for use during long periods of storing the bike in a garage. It is made of stretch fabric with special graphics.

- 895729



KIT CAVALLETTO CENTRALE V7 CENTRAL STAND

Kit cavalletto centrale, realizzato in acciaio trattato a cataforesi e polveri per resistere alle diverse condizioni climatiche ed è stato studiato ed ingegnerizzato rispondendo ai più severi standard di sicurezza e resistenza.

Center stand in treated and powder painted steel, made to withstand all weather conditions. Designed and manufactured to the most rigorous safety and resistance standards. Kit comes complete with all mountings and fasteners as well as fitting instructions.

- 2S000913



PNEUMATICI OFFROAD OFFROAD TYRES

Pneumatici omologati per la V7. Il battistrada tassellato consente un'ottima tenuta su qualsiasi percorso o sentiero.

Approved offroad tyres for V7. The knobby tread provides excellent grip on any route. Or path.

- 606018M



TELO COPRIMOTO "SHAPE" "SHAPE" BIKE COVER

Telo su misura da interno per la protezione dalla polvere da utilizzare durante le soste in garage della moto. È realizzato in un tessuto elasticizzato con grafica speciale.

Tailor-made motorcycle cover for inside use to protect against dust, intended for use during long periods of storing the bike in a garage. It is made of stretch fabric with special graphics.

- 606028M0002



TELO COPRIMOTO "EAGLE" "EAGLE" BIKE COVER

Telo su misura da interno per la protezione dalla polvere da utilizzare durante le soste in garage della moto. È realizzato in un tessuto elasticizzato con grafica speciale.

Tailor-made motorcycle cover for inside use to protect against dust, intended for use during long periods of storing the bike in a garage. It is made of stretch fabric with special graphics.

- 606028M0001

V7 III RACER
MOTO GUZZI



**ISTINTO
RACING**



COVER TAPPI FORCELLA FORK CAP TOP COVERS

Realizzati in alluminio ricavato dal pieno arricchiscono il ponte di comando donando alla piastra forcella un look elegante e prezioso.

These fork top cap covers are made of billet aluminium and dress up the V7 fork top plate.

- **2B003377** Anodizzato Naturale/Natural Anodising
- **2S000928** Anodizzato Nero/Black Anodising



PINZA FRENO ANTERIORE ROSSA BREMBO RED BREMBO BRAKE CALIPER

Pinza Freno anteriore Brembo rossa, conferisce un look più aggressivo al veicolo.

Red Brembo brake caliper, it offer a sport look to the vehicle.

- **606796M**



CORNICE FARO CROMATA CHROMED HEADLAMP FRAME

Copertura estetica e dal design moderno. Realizzata a taglio laser e piegata per armonizzarsi con il faro della moto. Logo Moto Guzzi.

Aesthetic Cover. Laser cutting and folding to be integrated with the head lamp. Moto Guzzi logo.

- **2S000825**



SPECCHI MANUBRIO HANDLEBAR MIRRORS

Omologati ECE, in alluminio anodizzato nero, con snodi lenticolari e viti in acciaio inox. Si fissano al manubrio lasciando la parte riflettente nella stessa posizione di quelli di serie.

ECE approved, in black painted aluminium, with lenticular ball joints and stainless steel screws. They are fixed to the handlebar, leaving the reflective part in the same position as the factory mirrors.

- **2S000610** Anodizzato Nero/Black Anodising
- **2S000261** Anodizzato Naturale/Natural Anodising



LEVA FRIZIONE CLUTCH LEVER

Realizzata in alluminio ricavato dal pieno, arricchisce la zona dei comandi a manubrio garantendo anche una maggiore sicurezza grazie alla possibilità di regolazione della distanza dalla manopola.

These adjustable billet aluminium levers dress up the V7 handlebar area and increase the safety level.

- **2S000570**



LEVA FRENO BRAKE LEVER

Realizzata in alluminio ricavato dal pieno, arricchisce la zona dei comandi a manubrio garantendo anche una maggiore sicurezza grazie alla possibilità di regolazione della distanza dalla manopola.

These adjustable billet aluminium levers dress up the V7 handlebar area and increase the safety level.

- **2S000569**



SPECCHI MANUBRIO ANODIZZATI NATURALE ANODIZED HANDLEBAR MIRRORS

In alluminio ricavato dal pieno con trattamento anodizzato, conferiscono al veicolo un tocco di sportività e preziosa ricerca del particolare.

In Billet aluminium CNC with anodized finishing, gives your vehicle an unmistakable sporty and rich aspect

- **2S000911**



COPPIA COPRIFILETTO SPECCHI ORIGINALI MIRROR HOLDER HOLE COVERS

Realizzati in alluminio ricavato dal pieno arricchiscono la zona dei comandi a manubrio coprendo gli alloggiamenti del gambo specchietto con un veri e propri gioielli. Si abbinano perfettamente agli specchi a manubrio.

These mirror holes blockoff plates are made of billet aluminium to dress up the handlebar area. These covers are the for those owners who have switched out to the bar end mirrors.

- **2S000926** Anodizzato Nero/Black Anodising
- **2S000807** Anodizzato Naturale/Natural Anodising



PARAFANGHI IN ALLUMINIO ALUMINIUM MUDGUARDS

Parafanghi in alluminio alleggeriti, verniciati anche in nero, per completarne il total look black dal primo all'ultimo centimetro.

Lightweight aluminium mudguards, painted the same black as the V7 to complete the total black look from the first to the last centimeter.

- 2S000147 - Lucidato/Polished
- 2S000180 - Nero/Black



PARAFANGHI SATINATI LUNGH LONG SATIN ALUMINIUM MUDGUARDS

Parafanghi lunghi in alluminio naturale, satinato a mano e di peso ridotto rispetto a quelli tradizionali.

Natural aluminium long mudguards, satin finished by hand and lighter than the conventional ones.

- 2S000152



PARAFANGHI IN CARBONIO CARBON MUDGUARDS

Parafanghi in carbonio di peso ridotto rispetto all'originale. L'accostamento del moderno carbonio al look classico del veicolo esalta al massimo il carattere giovane e dinamico della V7III.

Mudguards in carbon fiber material, lighter than the standard one. The modernity of the carbon perfectly fits with the classic look of the vehicle enhancing the young and dynamic V7 III mood.

- 606802M Anteriore/Front
- 606803M Posteriore/Rear



COVER REGOLATORE DI TENSIONE E COVER CLAXON VOLTARE REGULATOR AND HORN COVER

Realizzato in alluminio ricavato dal pieno, in versione satinata, risalta la linea filante e snella della moto con una finitura ricca ed elegante.

This voltage regulator and horn cover is made of billet aluminium with satin treatment and gives a rich and elegant finishing highlighting the slim and sinuous shape of your motorcycle.

- 2S000808



PANNELLI LATERALI IN CARBONIO CARBON SIDE PLATES

Fianchetto carbonio impreziosisce ed alleggerisce la parte centrale di V7 III con materiali e finiture premium.

Carbon aluminium side panels that is lighter than the standard one and give to the central body of the vehicle a precious look with premium materials and finishing.

- 2B004627 Sinistro/Left
- 2B004628 Desto/Right



PANNELLI LATERALI ALLUMINIO ALUMINIUM SIDE PLATES

Fianchetti laterali in alluminio, per offrire alla tua V7 una superficie ininterrotta, sinuosa e perfetta.

Completely lighted, aluminium side panels to complete the dark look from the first to the last centimeter.

- 2S000890 - Satinati/Satin
- 2S000895 - Nero/Black



CUPOLINO SKETCH BIKE SKETCH BIKE FAIRING

Dai libero sfogo alla tua creatività e rendi unica la tua V7 con il cupolino «sketch» in versione grezza, pronto ad essere verniciato e decorato esattamente come vuoi tu.

Let your creativity run free and make your V7 unique with the "sketch" front fairing in a rough version, ready to be painted and customized exactly the way you want.

- CM 302804



COPRI SELLA SKETCH BIKE SKETCH BIKE SADDLE COVER

Dai libero sfogo alla tua creatività e rendi unica la tua V7 con il copri sella «sketch» in versione grezza, pronto ad essere verniciato e decorato esattamente come vuoi tu. Compatibile solo con sella monoposto, da acquistare separatamente.

Let your creativity run free and make your V7 unique with the "sketch" saddle cover in a rough version, ready to be painted and customized exactly the way you want. Compatible with solo saddle, to be purchased separately.

- CM 302704



COPPIA PROTEZIONE CILINDRI CYLINDERS PROTECTION

Realizzati in alluminio ricavati dal pieno, proteggono la parte alta del motore donando un tocco di eleganza ed esclusività alla moto.

These cylinder head protection kits are made of billet aluminium, protect the cylinder heads and adds an elegant and exclusive touch to the vehicle shape.

- **2B003379** Anodizzato Naturale/Natural Anodising
- **2S000930** Anodizzato Nero/Black Anodising



COPPIA COPERCHI TESTE ROSSO RED PAINTED CYLINDER HEADS COVERS

Eleganti cover teste cilindro verniciate, con speciali lavorazioni eseguite in fresatura, rappresentano uno speciale elemento di personalizzazione del veicolo.

Elegant painted cylinder heads covers, with special processes performed in milling, they represent a special element of customization to the vehicle.

- **606804M**



COPRI INIETTORI ANODIZZATI ANODIZED INJECTION COVER

in alluminio naturale anodizzato, impreziosiscono la parte centrale della V7 III.

In natural anodized aluminium, enrich the central part of your V7 III.

- **2S000901** Anodizzato Naturale/Natural Anodising



COVER GHIERE COLLETTORI DI SCARICO EXHAUST TUBES RING BOLT COVERS

Finiture estetiche in acciaio tagliato al laser, permettono di abbellire la parte frontale degli scarichi con un tocco di eleganza ed originalità.

Exhaust flange accent cover made of laser cut steel, adds some extra elegance and originality to the exhaust flange of your vehicle.

- **2B003381**



SELLA CON IMBOTTITURE CLASSIC
CLASSIC PADDED SADDLE

Sella trapuntata per la tua V7. Migliora il comfort e diminuisce lo scivolamento del pilota e del passeggero. Insetto centrale in Sky forato Logo Moto Guzzi.

Padded saddle for your V7. Increase confort and reduce driver and rider slipping. Central insert in punctured skai fabric. Moto Guzzi Logo.

■ 606811M



SELLA CON IMBOTTITURE PADDED SADDLE

Sella trapuntata per la tua V7. Migliora il comfort e diminuisce lo scivolamento del pilota e del passeggero. Logo Moto Guzzi.

Padded saddle for your V7. Increase confort and reduce driver and rider slipping. Moto Guzzi Logo"

■ 606806M



SELLA AD UN POSTO E MEZZO ONE AND A HALF SEAT SADDLE

Sella con seduta ridotta rispetto a quella di serie montata sulla moto. Perfetta per guidare in una posizione più aerodinamica e anche per permetterti, quando serve, di portare una persona. Logo Moto Guzzi ricamato.

Smaller saddle for your V7 than the one that is factory mounted on the bike. Perfect for riding in a more aerodynamic position as well as for allowing you to ride two-up when necessary. Moto Guzzi Logo embroidered

■ 25000265



SELLA IN PELLE LEATHER SADDLE

Sella in vera pelle, dal design esclusivo Moto Guzzi, completamente Made in Italy. Garantisce maggiore morbidezza e. Impunture a rombo sulla parte del passeggero. Cuffia anti pioggia in dotazione.

Rear leather saddle with an exclusive design by Moto Guzzi. 100% made in Italy, it offers a better comfort compared to the standard one. Diamond stitches on the passenger part make this item unique. Supplied with protective rain cover to use when the vehicle is stationary.

■ 25001221



SELLA MONOPOSTO SPORT SPORT SINGLE-SEAT SADDLE

Sella sportiva monoposto, basata sulla linea della classica V7 Café con impunture a rombo, garantisce comfort e riduce lo scivolamento del pilota.

Single-seater sports seat, based on the classic V7 Café line of the with rhombus stitching, ensures confort and reduces rider slipping.

■ 607029M



SELLA MONOPOSTO PREMIUM PREMIUM SINGLE-SEAT SADDLE

Sella sportiva monoposto, caratterizzata da imbottiture elettrosaldate e cucite. Logo Moto Guzzi ricamato.

Single-seat sport saddle with electro-welded and stitched padding. Moto Guzzi Logo embroidered.

■ 25000260



SELLA LADY BIKE BROWN PREMIUM SADDLE

la sella Lady utilizza materiali design e finiture davvero unici, che ne sottolineano il tocco femminile.

Materials, design and finishing of this saddle are giving V7 an unmistakable Lady style.

■ 25000921



SELLA MARRONE PREMIUM BROWN PREMIUM SADDLE

La sella premium rende V7 un veicolo davvero esclusivo ed unico con un livello di finiture e qualità dei materiali di categoria superiore.

This saddle gives V7 a unique and exclusive status thanks to precious finishing and superior materials.

■ 25000922



SELLA COMFORT GEL COMFORT GEL SADDLE

Sella biposto con inserti in gel nelle zone pilota e passeggero. Oltre al comfort, offre un maggior appoggio a terra grazie al diverso disegno dello schiumato. Logo "Comfort Gel" punzonato.

Two seat saddle with gel inserts in the driver and passenger area. Besides comfort, it offers better contact with ground due to the different design of the foamed structure. Punched "Comfort Gel" logo.

■ B063597



SELLA RIBASSATA COMFORT GEL LOWER COMFORT GEL SADDLE

Biposto, unisce il comfort del gel alla comodità del profilo rivisto e ribassato, per consentire al pilota un migliore e più sicuro appoggio a terra. Logo "Comfort Gel" punzonato.

Two-seated, combines the comfort given by the gel with the revised and lowered profile, to allow the driver to have a better and safer contact with the ground. Punched "Comfort Gel" logo.

■ B063598



SELLA BIPOSTO MODERN SPORT DOUBLE SEAT SPORT SADDLE

Sella sportiva biposto, caratterizzata da imbottiture elettrosaldate e cucite. I profili rossi ed il doppio materiale con inserto seduta pilota in alcantara, conferiscono a questo accessorio un aspetto sportivo ed unico. Logo Moto Guzzi rosso ricamato.

Double seat sport saddle with electro-welded and stitched padding. The red stitches and the double material with alcantara insert offer to the vehicle a sport unique mood. Moto Guzzi Logo embroidered.

■ 606797M



SOFFIETTI FORCELLA RUBBER FORK STANCHION DUST BOOTS

Soffietto in gomma per dare uno stile ancora più muscoloso alla tua V7 e proteggere gli steli forcella dalla polvere e dai residui sulla strada. Il codice corrisponde ad un soffietto singolo: è necessario ordinare una coppia.

Rubber boot to protect the fork stanchions on your V7 from dust, road residue and anything else you may encounter on your adventures. The code corresponds to one dust boot: two pieces must be ordered.

■ 606688M



BORSA BAULETTO SEMIRIGIDA CUIOIO REAR SEMI RIGID BAG

Realizzata con una perfetta combinazione tra pelle e tessuto tencico, permette di alloggiare sul portapacchi posteriore un bagaglio sufficiente a vivere un'esperienza di viaggio intensa e prolungata.

This semi-rigid rear bag mounts easily to the rear rack and is made of a perfect balance of leather and technical textile panels.

■ 2B003372

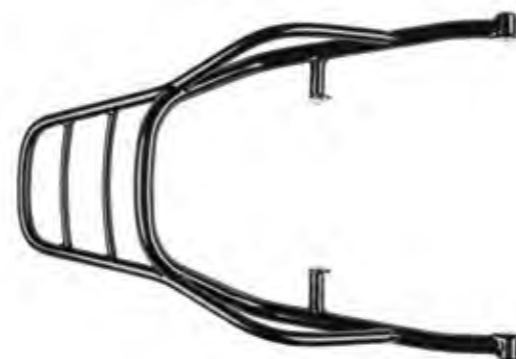

PORTAPACCHI NERO BLACK REAR RACK

Il portapacchi posteriore, con finitura nera, è il supporto ideale per un bagaglio compatto o per il bauletto posteriore dedicato a V7.

This black rear rack improve the elegant shape of V7 and is needed to support the rear top box.

■ 2S000888



COVER TAPPO SERBATOIO TANK CUP COVER

Cover estetica del tappo serbatoio in alluminio CNC. Ideale per un total lookblack.

Aesthetic tank cup cover in CNC aluminium for a total black look.

■ 606800M



PROTEZIONI SERBATOIO TANK PROTECTION

Coppia di paraginocchia adesivi in morbida gomma da applicare ai lati del serbatoio, caratterizzati da un disegno a rombi e impreziositi dal logo Moto Guzzi.

Adhesive soft rubber knee pads to be applied on the tank sides, with rhombus design and enriched with the Moto Guzzi logo.

■ 897021



**SUPPORTO TARGA
OMOLOGATO**
**HOMOLOGATED LICENCE
PLATE HOLDER**

Il supporto targa, in abbinamento al parafrangente in alluminio Moto Guzzi cambia totalmente l'aspetto estetico della moto in tutta sicurezza, ed è omologato per l'utilizzo su strada.

In combination with aluminium mudguard, the licence plate holder change completely the look of the vehicle, in full safety as 100% street legal.

- 2S001010
- 2S001011 - USA



**KIT INSTALLAZIONE
PRESA USB**
USB SOCKET INSTALLATION KIT

Presse USB fornite di supporto dedicato per installazione nel sottosella, per la ricarica dei supporti elettronici, non consente il dialogo con gli apparati elettronici del mezzo.

USB socket with bracket for installation under the saddle, to recharge the electronic media, does not allow dialogue with the electronic devices of the vehicle.

- 2S000983



TELO COPRIMOTO "EAGLE"
"EAGLE" BIKE COVER

Telo su misura da interno per la protezione dalla polvere da utilizzare durante le soste in garage della moto. È realizzato in un tessuto elasticizzato con grafica speciale.

Tailor-made motorcycle cover for inside use to protect against dust, intended for use during long periods of storing the bike in a garage. It is made of stretch fabric with special graphics.

- 606028M0001



TELO COPRIMOTO "SHAPE"
"SHAPE" BIKE COVER

Telo su misura da interno per la protezione dalla polvere da utilizzare durante le soste in garage della moto. È realizzato in un tessuto elasticizzato con grafica speciale.

Tailor-made motorcycle cover for inside use to protect against dust, intended for use during long periods of storing the bike in a garage. It is made of stretch fabric with special graphics.

- 606028M0002



**MOTO GUZZI MULTIMEDIA
PLATFORM**

MGMP è il nuovo dispositivo che consente di collegare il proprio Smartphone alla moto, trasformandola in una vera e propria piattaforma multimediale. Necessita del kit di installazione 2S000912.

MGMP is the new device that allows you to connect your smartphone to the motorcycle, turning it to a real multimedia platform. Needs installation kit 2S000912.

- 606522M
- 2S000912 kit installazione / installation kit



**ANTIFURTO ELETTRONICO
ANTITHEFT SYSTEM**

Protegge la tua moto grazie alla centralina compatta e tecnologicamente avanzata. Permette una facile e discreta installazione ed è dotata di telecomando. Il sistema è autoalimentato ed ha un assorbimento energetico minimo. Necessita kit di installazione.

This electronic antitheft system protect your vehicle. The electronic box is very small and packed with advanced technology, and allow an easy and invisible installation. This system has a battery backup and a very low power drain. Includes a remote control. need mounting kit.

- 606423M
- 2S000978 kit installazione / installation kit



TELO COPRIMOTO V7
V7 BIKE COVER

Telo su misura da interno per la protezione dalla polvere da utilizzare durante le soste in garage della moto. È realizzato in un tessuto elasticizzato con grafica speciale.

Tailor-made motorcycle cover for inside use to protect against dust, intended for use during long periods of storing the bike in a garage. It is made of stretch fabric with special graphics.

- 895729



V7 III CARBON
MOTO GUZZI



CORNICE FARO CROMATA CHROMED HEADLAMP FRAME

Copertura estetica e dal design moderno. Realizzata a taglio laser e piegata per armonizzarsi con il faro della moto. Logo Moto Guzzi.

Aesthetic Cover. Laser cutting and folding to be integrated with the head lamp. Moto Guzzi logo.

■ 2S000825



PARABREZZA CON STAFFE WINDSCREEN WITH FASTENING KIT

Accessorio indispensabile per godere appieno del piacere di guida nelle uscite più turistiche. Il design è studiato appositamente per V7 III, si monta facilmente.

A must have to face turing rides in full comfort. Designed specifically for V7 III, is easy to mount.

- 2S001003 Staffe nere/Black stem
- 2S000909 Staffe cromate/Chromed stem



COVER TAPPI FORCELLA FORK TOP CAP COVERS

Realizzati in alluminio ricavato dal pieno arricchiscono il ponte di comando donando alla piastra forcella un look elegante e prezioso.

These fork top cap covers are made of billet aluminium address up the V7 fork top plate.

- 2S000928 Anodizzato Nero/Black Anodising
- 2B003377 Anodizzato Naturale/Natural Anodising



COVER POMPA FRENO ANTERIORE FRONT BRAKE PUMP COVER

Realizzata in alluminio ricavata dal pieno arricchisce la zona dei comandi a manubrio e può essere montata facilmente senza aprire il serbatoio.

This premium reservoir cover is made of billet aluminium and dresses up the handlebar controls and can be easily mounted without opening the reservoir.

- 2S000927 Anodizzato Nero/Black Anodising
- 2S000817 Anodizzato Naturale/Natural Anodising



CUPOLINO ALLUMINIO VERNICIATO NERO BLACK PAINTED ALUMINIUM TOP FAIRING

Tabella frontale portanumero in alluminio verniciato, Per dare alla tua V7 un inconfondibile stile forte e deciso.

Front numberplates Black painted. To complete the Strong and powerfull look of your V7.

■ 2S000896 - Nero/Black



CUPOLINO ALLUMINIO SATINATO SATIN ALUMINIUM TOP FAIRING

Tabella frontale portanumero in alluminio satinato, Per dare alla tua V7 un inconfondibile stile forte e deciso.

Front numberplates satin aluminium. To complete the Strong and powerfull look of your V7.

■ 2S000894 - Satinato/Satin



LEVA FRIZIONE CLUTCH LEVER

Realizzata in alluminio ricavato dal pieno, arricchisce la zona dei comandi a manubrio garantendo anche una maggiore sicurezza grazie alla possibilità di regolazione della distanza dalla manopola.

These adjustable billet aluminium levers dress up the V7 handlebar area and increase the safety level.

■ 2S000570



LEVA FRENO BRAKE LEVER

Realizzata in alluminio ricavato dal pieno, arricchisce la zona dei comandi a manubrio garantendo anche una maggiore sicurezza grazie alla possibilità di regolazione della distanza dalla manopola.

These adjustable billet aluminium levers dress up the V7 handlebar area and increase the safety level.

■ 2S000569



SEMIMANUBRI SEMI-HANDLEBARS

Kit di semimanubri per cambiare l'impostazione della tua V7 in qualcosa di ancora più sportivo.
Kit of semi-handlebars to change the setting of your V7 into something even more sporty.

■ 2S001308



MANUBRIO SPORT SPORT HANDLEBAR

Manubrio in alluminio verniciato a polveri dal look aggressivo, offre un assetto di guida più sportivo.

Aggressive look handlebar for a sporty driving setting. Made of black finishing aluminium.

■ 2S001214



KIT PROTEZIONE CILINDRI CYLINDERS PROTECTION

Realizzati in alluminio ricavati dal pieno, proteggono la parte alta del motore donando un tocco di eleganza ed esclusività alla moto.

These cylinder head protection kits are made of billet aluminium, protect the cylinder heads and adds an elegant and exclusive touch to the vehicle shape.

- 2S000930 Anodizzato Nero/Black Anodising
- 2B003379 Anodizzato Naturale/Natural Anodising



PARAMOTORE TUBOLARE ENGINE GUARD

Disegnato dal Centro Stile Moto Guzzi, offre una protezione specifica al motore ed alle gambe del pilota. Il suo disegno segue con armonia le linee del veicolo, unendo stile alla funzionalità.

Designed by the Moto Guzzi Style Dept. it offers a protection for the engine or for the rider's legs. The specific soft curve shape adds style to functionality.

- 2S000914 Verniciato Nero/Black painted
- 2S001006 Cromato/Chromed



SPECCHI MANUBRIO ANODIZZATI NATURALE ANODIZED HANDLEBAR MIRRORS

In alluminio ricavato dal pieno con trattamento anodizzato, conferiscono al veicolo un tocco di sportività e preziosa ricerca del particolare.

In Billet aluminium CNC with anodized finishing, gives your vehicle an unmistakable sporty and rich aspect

■ 2S000911



SPECCHI MANUBRIO HANDLEBAR MIRRORS

Omologati ECE, in alluminio anodizzato nero, con snodi lenticolari e viti in acciaio inox. Si fissano al manubrio lasciando la parte riflettente nella stessa posizione di quelli di serie.

ECE approved, in black painted aluminium, with lenticular ball joints and stainless steel screws. They are fixed to the handlebar, leaving the reflective part in the same position as the factory mirrors.

- 2S000610 Anodizzato Nero/Black Anodising
- 2S000261 Anodizzato Naturale/Natural Anodising



COPPIA COPRIFILETTO SPECCHI ORIGINALI MIRROR HOLDER HOLE COVERS

Realizzati in alluminio ricavato dal pieno arricchiscono la zona dei comandi a manubrio coprendo gli alloggiamenti del gambo specchietto con un veri e propri gioielli. Si abbinano perfettamente agli specchi a manubrio.

These mirror holes blockoff plates are made of billet aluminium to dress up the handlebar area. These covers are the for those owners who have switched out to the bar end mirrors.

- 2S000807 Anodizzato Naturale/Natural Anodising
- 2S000926 Anodizzato Nero/Black Anodising



PROTEZIONI SERBATOIO TANK PROTECTION

Coppia di paraginocchia adesivi in morbida gomma da applicare ai lati del serbatoio, caratterizzati da un disegno a rombi e impreziositi dal logo Moto Guzzi.

Adhesive soft rubber knee pads to be applied on the tank sides, with rhombus design and enriched with the Moto Guzzi logo.

■ 897021



**AMMORTIZZATORI
OHLINS RACER**
OHLINS RACER SHOCK ABSORBERS

Gli ammortizzatori Ohlins per V7 danno alla tua moto un'immagine Racing e garantiscono una guida e tenuta di strada da vera moto da corsa.

These shock absorbers give your V7 an unmistakable Racing look and a roadholding comparable to professional Sport motorbikes.

■ 606669M



**MOLLE AMMORTIZZATORI
ROSSE**
RED SHOCK ABSORBER SPRINGS

Accentua lo spirito sportivo e l'immagine café racer della tua V7 con le molle ammortizzatori in colorazione Rosso Moto Guzzi.

Enhance the racing spirit and café racer style of your V7 with these Moto Guzzi red shock absorber springs.

■ 2S000906



**COVER GHIERE COLLETTORI
DI SCARICO**
EXHAUST TUBES RING BOLT
COVERS

Finiture estetiche in acciaio tagliato al laser, permettono di abbellire la parte frontale degli scarichi con un tocco di eleganza ed originalità.

Exhaust flange accent cover made of laser cut steel, adds some extra elegance and originality to the exhaust flange of your vehicle.

■ 2B003381



CUPOLINO SKETCH BIKE
SKETCH BIKE FAIRING

Dai libero sfogo alla tua creatività e rendi unica la tua V7 con il cupolino «sketch» in versione grezza, pronto ad essere verniciato e decorato esattamente come vuoi tu.

Let your creativity run free and make your V7 unique with the "sketch" front fairing in a rough version, ready to be painted and customized exactly the way you want.

■ CM 302804



**COVER REGOLATORE DI
TENSIONE E COVER CLAXON**
VOLTARE REGULATOR AND HORN
COVER

Realizzato in alluminio ricavato dal pieno, in versione satinata, risalta la linea filante e snella della moto con una finitura ricca ed elegante.

This voltage regulator and horn cover is made of billet aluminium with satin treatment and gives a rich and elegant finishing highlighting the slim and sinuous shape of your motorcycle.

■ 2S000808



COPRI SELLA SKETCH BIKE
SKETCH BIKE SADDLE COVER

Dai libero sfogo alla tua creatività e rendi unica la tua V7 con il copri sella «sketch» in versione grezza, pronto ad essere verniciato e decorato esattamente come vuoi tu. Compatibile solo con sella monoposto, da acquistare separatamente.

Let your creativity run free and make your V7 unique with the "sketch" saddle cover in a rough version, ready to be painted and customized exactly the way you want. Compatible with solo saddle, to be purchased separately.

■ CM 302704



COVER AMMORTIZZATORI POSTERIORI REAR SHOCK ABSORBER

Realizzate in alluminio ricavato dal pieno, queste cover rendono ancora più preziosa la parte posteriore della tua V7, sottolineando l'utilizzo di materiali di pregio per i componenti, che rendono l'estetica del veicolo più filante ma allo stesso tempo più ricca ed appariscente.

These billet aluminium rear shock absorber covers dress up the rear part of V7. Not compatible with the sidebag mounting racks or luggage rack.

■ 2S000811



SCARICO 2 IN 1 ALTO EURO 4 2 IN 1 ARROW HIGH EXHAUST

Scarico Arrow alto 2 in 1 con silenziatore, moderno (Euro 4) ma classico nel look. Per montare lo scarico è necessaria una staffa: se con parafango in alluminio 2S000899 oppure con parafango in plastica 2S000898.

2 in 1 exhaust system with silencer made in modern (E4) technology but with a classic look. With aluminium mudguard you need 2S000899, with plastic mudguard you need 2S000898.

■ 2S000897

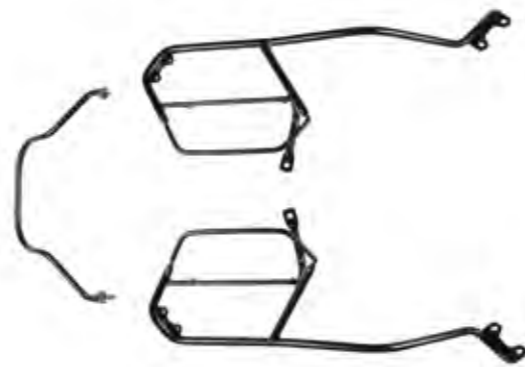

SUPPORTI BORSE LATERALI SIDE BAGS SUPPORT

Questi supporti, dalla linea snella ed armoniosa, in un'elegante verniciatura nera, mantengono invariato il look del veicolo, e consentono di utilizzare tutte le borse laterali a sgancio rapido dedicate della linea Moto Guzzi.

These sidebag supports were developed in conjunction with the vehicle and are necessary to mount the sidebags. Black finish, streamlined and styled with the bike. These maintain the vehicle's looks and allow the use of all Moto Guzzi quick release side bags.

■ 2S000887



STAFFA SCARICO ALTO PARAFANGHI IN PLASTICA O ALLUMINIO

SUPPORT BRACKET FOR PLASTIC OR ALUMINIUM MUDGUARDS

■ 2S000898

STAFFA SCARICO ALTO PER PARAFANGHI IN ALLUMINIO E PORTAPACCHI PICCOLO

HIGH EXHAUST SYSTEM BRACKET FOR ALUMINIUM MUDGUARDS AND SMALL REAR RACK

■ 2S000899



BORSE LATERALI CANVAS CON SGANCIO RAPIDO QUICK RELEASE CANVAS SIDE BAG

In pregiato tessuto e rifiniture in pelle, queste borse morbide si applicano facilmente e velocemente agli appositi supporti grazie agli attacchi Fast Click. Necessitano del kit montaggio Fast Click specifico.

In precious fabric and leather finishing, these bags can be easily and quickly applied on the vehicle thanks to Fast Click release system. Needs Fast Click specific mounting support.

■ 2S000907



BORSE PELLE CON SGANCIO RAPIDO LEATHER QUICK RELEASE SIDE BAGS

Pelle di prima scelta, cura dei dettagli ed una finitura che rispecchia la concia artigianale delle pelletterie italiane. Sono dotate di uno sgancio rapido e di sistema di sicurezza antifurto che ne permettono un comodo utilizzo, dal quotidiano al viaggio. Necessitano degli appositi supporti Fast Click.

These quick release side bags are made of made of premium Italian leather, are equipped with a quick release and safe locking system, useful on everything from daily trips to long trips. Comes with carrying strap. Installation requires Fast Click mounting supports.

■ 2S000522



BORSE LATERALI TOURING CON SGANCIO RAPIDO QUICK RELEASE TOURING SIDE BAGS

Le borse laterali da turismo, in tessuto tecnico, hanno robustezza e capienza che la rendono indispensabile per intraprendere lunghi viaggi. Dotate di sgancio rapido e sistema di sicurezza antifurto che ne permettono un comodo utilizzo. Necessitano degli appositi supporti Fast Click.

These quick release side bags are made of made of cordura with leather inserts, are weather resistant and are equipped with a quick release and safe locking system, useful on everything from daily trips to long trips. Comes with carrying strap. Installation requires fast Click mounting supports.

■ 2S000731



BORSA BAULETTO SEMIRIGIDA CUIO REAR SEMI RIGID BAG

Realizzata con una perfetta combinazione tra pelle e tessuto tencico, permette di alloggiare sul portapacchi posteriore un bagaglio sufficiente a vivere un'esperienza di viaggio intensa e prolungata.

This semi-rigid rear bag mounts easily to the rear rack and is made of a perfect balance of leather and technical textile panels.

■ 2B003372



**PORTAPACCHI PICCOLO
VERNICIATO NERO
SMALL LUGGAGE RACK**

Un portapacchi di dimensioni ridotte in metallo verniciato nero. È pensato per agganciarci la borsa porta attrezzi, ma è perfetto anche per il tuo prossimo viaggio.

A small luggage rack in black painted metal. It is designed to attach the tool bag, but is also perfect for your next trip.

■ 2S000256



**SELLA CON IMBOTTITURE
CLASSIC
CLASSIC PADDED SADDLE**

Sella trapuntata per la tua V7. Migliora il comfort e diminuisce lo scivolamento del pilota e del passeggero. Inserto centrale in Sky forato Logo Moto Guzzi.

Padded saddle for your V7. Increase confort and reduce driver and rider slipping. Central insert in punctured skai fabric. Moto Guzzi Logo.

■ 606811M



**SELLA IN PELLE
LEATHER SADDLE**

Sella in vera pelle, dal design esclusivo Moto Guzzi, completamente Made in Italy. Garantisce maggiore morbidezza e. Impunture a rombo sulla parte del passeggero. Cuffia antipioggia in dotazione.

Rear leather saddle with an exclusive design by Moto Guzzi. 100% made in Italy, it offers a better comfort compared to the standard one. Diamond stiches on the passenger part make this item unique. Supplied with protective rain cover to use when the vehicle is stationary.

■ 2S001221



**SELLA AVIO
AVIO SADDLE**

Sella monoposto in materiale tecnico, dalla seduta sportiva ma confortevole. Si ispira al mondo delle corse con una particolare attenzione ai materiali che richiamano il mondo dell'aeronautica.

Solo saddle in technical material, with a sporty but comfortable seat. Inspired by racing, it's made with a particular attention to materials that recall the world of aeronautics.

■ 2S001218



**SELLA CON IMBOTTITURE
PADDED SADDLE**

Sella trapuntata per la tua V7. Migliora il comfort e diminuisce lo scivolamento del pilota e del passeggero. Logo Moto Guzzi.

Padded saddle for your V7. Increase confort and reduce driver and rider slipping. Moto Guzzi Logo

■ 606806M



**SELLA MONOPOSTO SPORT
SPORT SINGLE-SEAT SADDLE**

Sella sportiva monoposto, basata sulla linea della classica V7 Café con impunture a rombo, garantisce comfort e riduce lo scivolamento del pilota.

Single-seater sports seat, based on the classic V7 Café line of the with rhombus stitching, ensures comfort and reduces rider slipping.

■ 607029M



**SELLA COMFORT GEL
COMFORT GEL SADDLE**

Sella biposto con inserti in gel nelle zone pilota e passeggero. Oltre al comfort, offre un maggior appoggio a terra grazie al diverso disegno dello schiumato. Logo "Comfort Gel" punzonato.

Two seat saddle with gel inserts in the driver and passenger area. Besides comfort, it offers better contact with ground due to the different design of the foamed structure. Punched "Comfort Gel" logo.

■ B063597



**SELLA RIBASSATA
COMFORT GEL
LOWER COMFORT GEL SADDLE**

Biposto, unisce il comfort del gel alla comodità del profilo rivisto e ribassato, per consentire al pilota un migliore e più sicuro appoggio a terra. Logo "Comfort Gel" punzonato.

Two-seated, combines the comfort given by the gel with the revised and lowered profile, to allow the driver to have a better and safer contact with the ground. Punched "Comfort Gel" logo.

■ B063598



SOFFIETTI FORCELLA
RUBBER FORK STANCHION
DUST BOOTS

Soffietto in gomma per dare uno stile ancora più muscoloso alla tua V7 e proteggere gli steli forcella dalla polvere e dai residui sulla strada. Il codice corrisponde ad un soffietto singolo: è necessario ordinare una coppia.

Rubber boot to protect the fork stanchions on your V7 from dust, road residue and anything else you may encounter on your adventures. The code corresponds to one dust boot: two pieces must be ordered.

■ 606688M



PEDALINO FRENO
BRAKE LEVER PAD

Il pedalino, realizzato in alluminio ricavato dal pieno, permette un più solido e sicuro azionamento del pedale del freno garantendo allo stesso tempo un design ed un impatto estetico più prezioso ed importante.

Extra wide brake lever peg made of billet aluminium, increase safety when using the rear brake lever and at the same time enhances design and richness of the Vehicle

- 2S000932 Anodizzato Nero/Black Anodising
- 2S000812 Anodizzato Naturale/Natural Anodising



COVER POMPA FRENO POSTERIORE
REAR BRAKE COVER

Realizzata in alluminio ricavata dal pieno arricchisce la zona dei comandi a pedale e può essere montata facilmente senza aprire il serbatoio.

This premium reservoir cover is made of billet aluminium and dresses up the pedal controls and can be easily mounted without opening the reservoir.

- 2S000931 Anodizzato Nero/Black Anodising
- 2S000818 Anodizzato Naturale/Natural Anodising



PROTEZIONE POMPA FRENO POSTERIORE
REAR BRAKE PROTECTION KIT

In alluminio con finitura nera, abbraccia e protegge la zona della pompa freno posteriore con eleganza e stile.

Rear Brake Protection Kit made of billet aluminium with black finishing, embraces and protects the rear brake pump of your V9 with elegance and style.

■ 2B003378



COPPIA COVER PEDANE POGGIAPIEDI
FOOTPEGS COVER

In prezioso alluminio ricavato dal pieno garantiscono alle pedane un aspetto più elegante e un appoggio stabile e sicuro grazie ad una fresatura ordinata ed efficace.

Billet footpeg covers made of billet aluminium, with a nicer, more elegant look and a more stable and safe contact with the V7 during riding, thanks to its grippy knurled surface

- 2S000933 Anodizzato Nero/Black Anodising
- 2B003376 Anodizzato Naturale/Natural Anodising



COPPIA COVER PEDANE POGGIAPIEDI PASSEGGERO
PASSENGER FOOTPEGS COVER

In prezioso alluminio ricavato dal pieno garantiscono alle pedane un aspetto più elegante, e garantiscono un appoggio stabile e sicuro grazie ad una fresatura ordinata ed efficace.

Billet footpeg covers made of billet aluminium, with a nicer, more elegant look and a more stable and safe contact with the V7 during riding, thanks to its grippy knurled surface.

■ 2S000809



COPRIFILETTI PEDANE POSTERIORI
REAR FOOTPEGS HOLE COVERS

Serie di minuterie in lega di alluminio per coprire i fori delle pedane passeggero una volta rimosse.

Small aluminium alloy parts to cover the holes once removed the passenger footrests.

■ 2S001217



KIT CAVALLETTO CENTRALE V7
CENTRAL STAND

Kit cavalletto centrale, realizzato in acciaio trattato a cataforesi e polveri per resistere alle diverse condizioni climatiche ed è stato studiato ed ingegnerizzato rispondendo ai più severi standard di sicurezza e resistenza.

Center stand in treated and powder painted steel, made to withstand all weather conditions. Designed and manufactured to the most rigorous safety and resistance standards. Kit comes complete with all mountings and fasteners as well as fitting instructions.

■ 2S000913



MOTO GUZZI MULTIMEDIA PLATFORM

MGMP è il nuovo dispositivo che consente di collegare il proprio Smartphone alla moto, trasformandola in una vera e propria piattaforma multimediale. Necessita del kit di installazione 2S000912.

MGMP is the new device that allows you to connect your smartphone to the motorcycle, turning it to a real multimedia platform. Needs installation kit 2S000912.

- 606522M
- 2S000912 kit installazione / installation kit



KIT INSTALLAZIONE PRESA USB USB SOCKET INSTALLATION KIT

Presca USB fornita di supporto dedicato per installazione nel sottosella, per la ricarica dei supporti elettronici, non consente il dialogo con gli apparati elettronici del mezzo.

USB socket with bracket for installation under the saddle, to recharge the electronic media, does not allow dialogue with the electronic devices of the vehicle.

- 2S000983



TELO COPRIMOTO V7 V7 BIKE COVER

Telo su misura da interno per la protezione dalla polvere da utilizzare durante le soste in garage della moto. È realizzato in un tessuto elasticizzato con grafica speciale.

Tailor-made motorcycle cover for inside use to protect against dust, intended for use during long periods of storing the bike in a garage. It is made of stretch fabric with special graphics.

- 895729



TELO COPRIMOTO "EAGLE" "EAGLE" BIKE COVER

Telo su misura da interno per la protezione dalla polvere da utilizzare durante le soste in garage della moto. È realizzato in un tessuto elasticizzato con grafica speciale.

Tailor-made motorcycle cover for inside use to protect against dust, intended for use during long periods of storing the bike in a garage. It is made of stretch fabric with special graphics.

- 606028M0001



ANTIFURTO ELETTRONICO ANTITHEFT SYSTEM

Protegge la tua moto grazie alla centralina compatta e tecnologicamente avanzata. Permette una facile e discreta installazione ed è dotata di telecomando. Il sistema è autoalimentato ed ha un assorbimento energetico minimo. Necessita kit di installazione.

This electronic antitheft system protect your vehicle. The electronic box is very small and packed with advanced technology, and allow an easy and invisible installation. This system has a battery backup and a very low power drain. Includes a remote control. need mounting kit.

- 606423M
- 2S000978 kit installazione / installation kit



PNEUMATICI TASSELLATI OFFROAD TYRES

Pneumatici dallo stile fuoristradistico, presentano una tassellatura molto aggressiva stilisticamente, ma non compromettono la semplicità e comodità di guida classiche di V7III. Omologati.

These offroad tyres have a very aggressive look but are not compromising the light and easy drive style of V7III. Homologated.

- 606809M Anteriore/Front
- 606810M Posteriore/Rear



TELO COPRIMOTO "SHAPE" "SHAPE" BIKE COVER

Telo su misura da interno per la protezione dalla polvere da utilizzare durante le soste in garage della moto. È realizzato in un tessuto elasticizzato con grafica speciale.

Tailor-made motorcycle cover for inside use to protect against dust, intended for use during long periods of storing the bike in a garage. It is made of stretch fabric with special graphics.

- 606028M0002

COUNTRY CITTADINO



V7 III
Rough
MOTO GUZZI



PARABREZZA CON STAFFE WINDSCREEN WITH FASTENING KIT

Accessorio indispensabile per godere appieno del piacere di guida nelle uscite più turistiche. Il design è studiato appositamente per V7 III, si monta facilmente. *A must have to face turing rides in full comfort. Designed specifically for V7 III, is easy to mount.*

- 2S001003 Staffe nere/Black stem
- 2S000909 Staffe cromate/Chromed stem



CORNICE FARO CROMATA CHROMED HEADLAMP FRAME

Copertura estetica e dal design moderno. Realizzata a taglio laser e piegata per armonizzarsi con il faro della moto. Logo Moto Guzzi. *Aesthetic Cover. Laser cutting and folding to be integrated with the head lamp. Moto Guzzi logo.*

- 2S000825



SPECCHI MANUBRIO HANDLEBAR MIRRORS

Omologati ECE, in alluminio anodizzato nero, con snodi lenticolari e viti in acciaio inox. Si fissano al manubrio lasciando la parte riflettente nella stessa posizione di quelli di serie. *ECE approved, in black painted aluminium, with lenticular ball joints and stainless steel screws. They are fixed to the handlebar, leaving the reflective part in the same position as the factory mirrors.*

- 2S000610 Anodizzato Nero/Black Anodising
- 2S000261 Anodizzato Naturale/Natural Anodising



SPECCHI MANUBRIO ANODIZZATI NATURALE ANODIZED HANDLEBAR MIRRORS

In alluminio ricavato dal pieno con trattamento anodizzato, conferiscono al veicolo un tocco di sportività e preziosa ricerca del particolare. *In Billet aluminium CNC with anodized finishing, gives your vehicle an unmistakable sporty and rich aspect*

- 2S000911



CUPOLINO ALLUMINIO SATINATO SATIN ALUMINIUM TOP FAIRING

Tabella frontale portanumero in alluminio satinato. Per dare alla tua V7 un inconfondibile stile forte e deciso. *Front numberplates satin aluminium. To complete the Strong and powerfull look of your V7.*

- 2S000894 - SATINATO/SATIN



CUPOLINO ALLUMINIO VERNICIATO NERO BLACK PAINTED ALUMINIUM TOP FAIRING

Tabella frontale portanumero in alluminio verniciato. Per dare alla tua V7 un inconfondibile stile forte e deciso. *Front numberplates Black painted. To complete the Strong and powerfull look of your V7.*

- 2S000896 - NERO/BLACK



COPPIA COPRIFILETTO SPECCHI ORIGINALI MIRROR HOLDER HOLE COVERS

Realizzati in alluminio ricavato dal pieno arricchiscono la zona dei comandi a manubrio coprendo gli alloggiamenti del gambo specchietto con un veri e propri gioielli. Si abbinano perfettamente agli specchi a manubrio. *These mirror holes blockoff plates are made of billet aluminium to dress up the handlebar area. These covers are the for those owners who have switched out to the bar end mirrors.*

- 2S000926 Anodizzato Nero/Black Anodising
- 2S000807 Anodizzato Naturale/Natural Anodising



SERBATOIO CROMATO CHROMED TANK

L'iconico serbatoio V7, inconfondibile tocco di stile ed elemento distintivo della "piccola" di Mandello del Lario, in questa versione con esclusiva verniciatura cromata, diventa un elemento di stile e preziosità unico, capace di far diventare ogni V7 III un vero gioiello. *The Iconic V7 tank, unique in his style, is a characteristic of the shape of the Mandello del Lario "baby", and in this chrome version became an exclusive and rich element, able to transform each V7III in a real jewel.*

- 606818M



COVER TAPPO SERBATOIO TANK CUP COVER

Cover estetica del tappo serbatoio in alluminio CNC. Ideale per un total look black.

Aesthetic tank cup cover in CNC aluminium for a total black look.

■ 606800M



COVER POMPA FRENO ANTERIORE FRONT BRAKE PUMP COVER

Realizzata in alluminio ricavata dal pieno arricchisce la zona dei comandi a manubrio e può essere montata facilmente senza aprire il serbatoio.

This premium reservoir cover is made of billet aluminium and dresses up the handlebar controls and can be easily mounted without opening the reservoir.

- 2S000927 Anodizzato Nero/Black Anodising
- 2S000817 Anodizzato Naturale/Natural Anodising



CAVALLOTTO SUPERIORE MANUBRIO HANDLEBAR COVER

Cover estetica della parte superiore del manubrio in alluminio CNC con logo Moto Guzzi laserato. Ideale per un black total look.

Aesthetic handlebar cover in CNC aluminium for a total black look.

■ 606795M



PINZA FRENO ANTERIORE ROSSA BREMBO RED BREMBO BRAKE CALIPER

Pinza Freno anteriore Brembo rossa, conferisce un look più aggressivo al veicolo.

Red Brembo brake caliper, it offer a sport look to the vehicle.

■ 606796M



LEVA FRIZIONE CLUTCH LEVER

Realizzata in alluminio ricavato dal pieno, arricchisce la zona dei comandi a manubrio garantendo anche una maggiore sicurezza grazie alla possibilità di regolazione della distanza dalla manopola.

These adjustable billet aluminium levers dress up the V7 handlebar area and increase the safety level.

■ 2S000570



LEVA FRENO BRAKE LEVER

Realizzata in alluminio ricavato dal pieno, arricchisce la zona dei comandi a manubrio garantendo anche una maggiore sicurezza grazie alla possibilità di regolazione della distanza dalla manopola.

These adjustable billet aluminium levers dress up the V7 handlebar area and increase the safety level.

■ 2S000569



COVER TAPPI FORCELLA FORK TOP CAP COVERS

Realizzati in alluminio ricavato dal pieno arricchiscono il ponte di comando donando alla piastra forcella un look elegante e prezioso.

These fork top cap covers are made of billet aluminium address up the V7 fork top plate.

- 2S000928 Anodizzato Nero/Black Anodising
- 2B003377 Anodizzato Naturale/Natural Anodising



PARAFANGHI SATINATI LUNGI LONG SATIN ALUMINIUM MUDGUARDS

Parafanghi lunghi in alluminio naturale, satinato a mano e di peso ridotto rispetto a quelli tradizionali.

Natural aluminium long mudguards, satin finished by hand and lighter than the conventional ones.

■ 2S000152



PARAFANGHI IN ALLUMINIO ALUMINIUM MUDGUARDS

Parafanghi in alluminio alleggeriti, verniciati in nero, per completarne il look total black dal primo all'ultimo centimetro.

Lightweight aluminium mudguards, painted the same black as the V7 to complete the total black look from the first to the last centimeter.

■ 2S000180 - NERO/BLACK



PARAFANGHI IN CARBONIO CARBON MUDGUARDS

Parafanghi in carbonio di peso ridotto rispetto all'originale. L'accostamento del moderno carbonio al look classico del veicolo esalta al massimo il carattere giovane e dinamico della V7III.

Mudguards in carbon fiber material, lighter than the standard one. The modernity of the carbon perfectly fits with the classic look of the vehicle enhancing the young and dynamic V7 III mood.

■ 606802M Anteriore/Front

■ 606803M Posteriore/Rear



CUPOLINO SKETCH BIKE SKETCH BIKE FAIRING

Dai libero sfogo alla tua creatività e rendi unica la tua V7 con il cupolino «sketch» in versione grezza, pronto ad essere verniciato e decorato esattamente come vuoi tu.

Let your creativity run free and make your V7 unique with the "sketch" front fairing in a rough version, ready to be painted and customized exactly the way you want.

■ CM 302804



COPRI SELLA SKETCH BIKE SKETCH BIKE SADDLE COVER

Dai libero sfogo alla tua creatività e rendi unica la tua V7 con il copri sella «sketch» in versione grezza, pronto ad essere verniciato e decorato esattamente come vuoi tu. Compatibile solo con sella monoposto, da acquistare separatamente.

Let your creativity run free and make your V7 unique with the "sketch" saddle cover in a rough version, ready to be painted and customized exactly the way you want. Compatible with solo saddle, to be purchased separately.

■ CM 302704





PROTEZIONI SERBATOIO TANK PROTECTION

Coppia di paraginocchia adesivi in morbida gomma da applicare ai lati del serbatoio, caratterizzati da un disegno a rombi e impreziositi dal logo Moto Guzzi.
Adhesive soft rubber knee pads to be applied on the tank sides, with rhombus design and enriched with the Moto Guzzi logo.

■ 897021



COVER REGOLATORE DI TENSIONE E COVER CLAXON VOLTAGE REGULATOR AND HORN COVER

Realizzato in alluminio ricavato dal pieno, in versione satinata, risalta la linea filante e snella della moto con una finitura ricca ed elegante.
This voltage regulator and horn cover is made of billet aluminium with satin treatment and gives a rich and elegant finishing highlighting the slim and sinuous shape of your motorcycle.

■ 25000808



COVER GHIERE COLLETTORI DI SCARICO EXHAUST TUBES RING BOLT COVERS

Finiture estetiche in acciaio tagliato al laser, permettono di abbellire la parte frontale degli scarichi con un tocco di eleganza ed originalità.
Exhaust flange accent cover made of laser cut steel, adds some extra elegance and originality to the exhaust flange of your vehicle.

■ 2B003381



PANNELLI LATERALI IN CARBONIO CARBON SIDE PLATES

Il fianchetto in carbonio impreziosisce ed alleggerisce la parte centrale di V7 III con materiali e finiture premium.
Carbon aluminium side panels that is lighter than the standard one and give to the central body of the vehicle a precious look with premium materials and finishing.

■ 2B004627 Sinistro/Left
■ 2B004628 Desto/Right



COPPIA COPERCHI TESTE ROSSO RED PAINTED CYLINDER HEADS COVERS

Eleganti cover teste cilindro verniciate, con speciali lavorazioni eseguite in fresatura, rappresentano uno speciale elemento di personalizzazione del veicolo.
Elegant painted cylinder heads covers, with special processes performed in milling, they represent a special element of customization to the vehicle.

■ 606804M



PROTEZIONE CILINDRI CYLINDERS PROTECTION

Realizzati in alluminio ricavati dal pieno, proteggono la parte alta del motore donando un tocco di eleganza ed esclusività alla moto.
These cylinder head protection kits are made of billet aluminium, protect the cylinder heads and adds an elegant and exclusive touch to the vehicle shape.

■ 25000930 Anodizzato Nero/Black Anodising
■ 2B003379 Anodizzato Naturale/Natural Anodising



COPRI INIETTORI ANODIZZATI ANODIZED INJECTION COVER

In alluminio anodizzato, impreziosiscono la parte centrale della V7 III.
In anodized aluminium, enrich the central part of your V7 III.

■ 25001211 Anodizzato Nero/Black Anodising
■ 25000901 Anodizzato Naturale/Natural Anodising



PANNELLI LATERALI ALLUMINIO ALUMINIUM SIDE PLATES

Fianchetti laterali in alluminio, per offrire alla tua V7 una superficie ininterrotta, sinuosa e perfetta.
Completely lighted, aluminium side panels to give your V7 a continuous and harmonic style.

■ 25000890 - Satinati/Satin



SCARICO 2 IN 1 ALTO EURO 4 2 IN 1 ARROW HIGH EXHAUST

Scarico Arrow alto 2 in 1 con silenziatore, moderno (Euro 4) ma classico nel look. Per montare lo scarico è necessaria una staffa 2S000988. Con parafranghi in alluminio e il portapacchi piccolo 2S000256 utilizzare la staffa specifica 2S000899.

2 in 1 exhaust system with silencer made in modern (E4) technology but with a classic look. Support 2S000898 needed. In case of mounting the rear rack 2S000256 with aluminium mudguard the support 2S000899 is needed.

■ 2S000897



PARAMOTORE TUBOLARE ENGINE GUARD

Disegnato dal Centro Stile Moto Guzzi, offre una protezione specifica al motore ed alle gambe del pilota. Il suo disegno segue con armonia le linee del veicolo, unendo stile alla funzionalità.

Designed by the Moto Guzzi Style Dept. it offers a protection for the engine or for the rider's legs. The specific soft curve shape adds style to functionality.

- 2S000914 Verniciato Nero/Black painted
- 2S001006 Cromato/Chromed



CINGHIA SERBATOIO TANK BELT

In pregiata pelle, con logo Moto Guzzi, dona al serbatoio uno stile unico ed elegante, che sottolinea la tradizione di tutte le Moto Guzzi. Necessita dell'apposito gancio di fissaggio 2S000992.

In premium leather, with Moto Guzzi Logo, gives the tank an exclusive and elegant look, highlighting the Moto Guzzi Heritage. Needs mounting hook 2S000992.

- 606487M
- 2S000992 Gancio serbatoio/Belt holder



COPPIA GOMME PEDANE ANTIVIBRANTE RUBBER FOOTHOLDER

I gommini pedane antivibrante aumentano il comfort di guida e danno un appoggio sul veicolo più sicuro.

This kit improve the riding comfort and the control of the body of the vehicle

■ 2S000167



PEDANE OFF ROAD OFF ROAD FOOTPEG

Pedane pensate appositamente per l'utilizzo offroad. Consentono di non perdere l'appoggio anche nelle condizioni fuoristrada.

Footpegs for your V7 designed specifically for offroad use. They will help you not to lose solid footing even in off road conditions.

■ 2S000258



SELLA MARRONE PREMIUM BROWN PREMIUM SADDLE

La sella premium rende V7 un veicolo davvero esclusivo ed unico con un livello di finiture e qualità dei materiali di categoria superiore.

This saddle gives V7 a unique and exclusive status thanks to precious finishing and superior materials.

■ 2S000922



SELLA LADY BIKE BROWN PREMIUM SADDLE

la sella Lady utilizza materiali design e finiture davvero unici, che ne sottolineano il tocco femminile.

Materials, design and finishing of this saddle are giving V7 an unmistakable Lady style.

■ 2S000921



SELLA CON IMBOTTITURE CLASSIC CLASSIC PADDED SADDLE

Sella trapuntata per la tua V7. Migliora il comfort e diminuisce lo scivolamento del pilota e del passeggero. Inserto centrale in Sky forato Logo Moto Guzzi.

Padded saddle for your V7. Increase comfort and reduce driver and rider slipping. Central insert in punctured skai fabric. Moto Guzzi Logo.

■ 606811M



SELLA CON IMBOTTITURE PADDED SADDLE

Sella trapuntata per la tua V7. Migliora il comfort e diminuisce lo scivolamento del pilota e del passeggero. Logo Moto Guzzi.

Padded saddle for your V7. Increase comfort and reduce driver and rider slipping. Moto Guzzi Logo

■ 606806M



SELLA BIPOSTO MODERN SPORT DOUBLE SEAT SPORT SADDLE

Sella sportiva biposto, caratterizzata da imbottiture elettrosaldate e cucite. I profili rossi ed il doppio materiale con inserto seduta pilota in alcantara, conferiscono a questo accessorio un aspetto sportivo ed unico. Logo Moto Guzzi rosso ricamato.

Double seat sport saddle with electro-welded and stitched padding. The red stitches and the double material with alcantara insert offer to the vehicle a sport unique mood. Moto Guzzi Logo embroidered.

■ 606797M



SELLA COMFORT GEL COMFORT GEL SADDLE

Sella biposto con inserti in gel nelle zone pilota e passeggero. Oltre al comfort, offre un maggior appoggio a terra grazie al diverso disegno dello schiumato. Logo "Comfort Gel" punzonato.

Two seat saddle with gel inserts in the driver and passenger area. Besides comfort, it offers better contact with ground due to the different design of the foamed structure. Punched "Comfort Gel" logo.

■ B063597



SELLA MONOPOSTO SPORT SPORT SINGLE-SEAT SADDLE

Sella sportiva monoposto, basata sulla linea della classica V7 Café con impunture a rombo, garantisce comfort e riduce lo scivolamento del pilota.

Single-seater sports seat, based on the classic V7 Café line of the with rhombus stitching, ensures comfort and reduces rider slipping.

■ 607029M



SELLA IN PELLE LEATHER SADDLE

Sella in vera pelle, dal design esclusivo Moto Guzzi, completamente Made in Italy. Garantisce maggiore morbidezza e. Impunture a rombo sulla parte del passeggero. Cuffia antipioggia in dotazione.

Rear leather saddle with an exclusive design by Moto Guzzi. 100% made in Italy, it offers a better comfort compared to the standard one. Diamond stitches on the passenger part make this item unique. Supplied with protective rain cover to use when the vehicle is stationary.

■ 2S001221



**SELLA RIBASSATA
COMFORT GEL
LOWER COMFORT GEL SADDLE**

Biposto, unisce il comfort del gel alla comodità del profilo rivisto e ribassato, per consentire al pilota un migliore e più sicuro appoggio a terra. Logo "Comfort Gel" punzonato.

Two-seated, combines the comfort given by the gel with the revised and lowered profile, to allow the driver to have a better and safer contact with the ground. Punched "Comfort Gel" logo.

■ B063598



**COPPIA COVER PEDANE
POGGIAPIEDI
FOOTPEGS COVER**

In prezioso alluminio ricavato dal pieno garantiscono alle pedane un aspetto più elegante e un appoggio stabile e sicuro grazie ad una fresatura ordinata ed efficace.

Billet footpeg covers made of billet aluminium, with a nicer, more elegant look and a more stable and safe contact with the V7 during riding, thanks to its grippy knurled surface

■ 2S000933 Anodizzato Nero/Black Anodising
■ 2B003376 Anodizzato Naturale/Natural Anodising



**COVER POMPA FRENO
POSTERIORE
REAR BRAKE COVER**

Realizzata in alluminio ricavato dal pieno arricchisce la zona dei comandi a pedale e può essere montata facilmente senza aprire il serbatoio.

This premium reservoir cover is made of billet aluminium and dresses up the pedal controls and can be easily mounted without opening the reservoir.

■ 2S000931 Anodizzato Nero/Black Anodising
■ 2S000818 Anodizzato Naturale/Natural Anodising



**PROTEZIONE POMPA
FRENO POSTERIORE
REAR BRAKE PROTECTION KIT**

In alluminio con finitura nera, abbraccia e protegge la zona della pompa freno posteriore con eleganza e stile.

Rear Brake Protection Kit made of billet aluminium with black finishing, embraces and protects the rear brake pump of your V9 with elegance and style.

■ 2B003378



**COPPIA COVER PEDANE
POGGIAPIEDI PASSEGGERO
PASSENGER FOOTPEGS COVER**

In prezioso alluminio ricavato dal pieno garantiscono alle pedane un aspetto più elegante, e garantiscono un appoggio stabile e sicuro grazie ad una fresatura ordinata ed efficace.

Billet footpeg covers made of billet aluminium, with a nicer, more elegant look and a more stable and safe contact with the V7 during riding, thanks to its grippy knurled surface.

■ 2S000809



**PEDALINO FRENO
BRAKE LEVER PAD**

Il pedalino, realizzato in alluminio ricavato dal pieno, permette un più solido e sicuro azionamento del pedale del freno garantendo allo stesso tempo un design ed un impatto estetico più prezioso ed importante.

Extra wide brake lever peg made of billet aluminium, increase safety when using the rear brake lever and at the same time enhances design and richness of the Vehicle

■ 2S000932 Anodizzato Nero/Black Anodising
■ 2S000812 Anodizzato Naturale/Natural Anodising



**COPRIFILETTI PEDANE
POSTERIORI
REAR FOOTPEGS HOLE COVERS**

Serie di minuterie in lega di alluminio per coprire i fori delle pedane passeggero una volta rimosse.

Small aluminium alloy parts to cover the holes once removed the passenger footrests.

■ 2S001217



**BORSE PELLE CON
SGANCIO RAPIDO
LEATHER QUICK RELEASE SIDE BAGS**

Pelle di prima scelta, cura dei dettagli ed una finitura che rispecchia la concia artigianale delle pelletterie italiane. Sono dotate di uno sgancio rapido e di sistema di sicurezza antifurto che ne permettono un comodo utilizzo, dal quotidiano al viaggio. Necessitano degli appositi supporti Fast Click.

These quick release side bags are made of made of premium Italian leather, are equipped with a quick release and safe locking system, useful on everything from daily trips to long trips. Comes with carrying strap. Installation requires Fast Click mounting supports.

■ 2S000522



**BORSE LATERALI CANVAS
CON SGANCIO RAPIDO**
QUICK RELEASE CANVAS SIDE BAG

In pregiato tessuto e rifiniture in pelle, queste borse morbide si applicano facilmente e velocemente agli appositi supporti grazie agli attacchi Fast Click. Necessitano del kit montaggio Fast Click specifico.

In precious fabric and leather finishing, these bags can be easily and quickly applied on the vehicle thanks to Fast Click release system. Needs Fast Click specific mounting support.

■ 2S000907



**BORSE LATERALI TOURING
CON SGANCIO RAPIDO**
QUICK RELEASE TOURING SIDE BAGS

Le borse laterali da turismo, in tessuto tecnico, hanno robustezza e capienza che la rendono indispensabile per intraprendere lunghi viaggi. Dotate di sgancio rapido e sistema di sicurezza antifurto che ne permettono un comodo utilizzo. Necessitano degli appositi supporti Fast Click.

These quick release side bags are made of made of cordura with leather inserts, are weather resistant and are equipped with a quick release and safe locking system, useful on everything from daily trips to long trips. Comes with carrying strap. Installation requires fast Click mounting supports.

■ 2S000731



**PORTAPACCHI PICCOLO
VERNICIATO NERO**
SMALL LUGGAGE RACK

Un portapacchi di dimensioni ridotte in metallo verniciato nero. È pensato per agganciarci la borsa porta attrezzi, ma è perfetto anche per il tuo prossimo viaggio.

A small luggage rack in black painted metal. It is designed to attach the tool bag, but is also perfect for your next trip.

■ 2S000256



**COVER AMMORTIZZATORI
POSTERIORI**
REAR SHOCK ABSORBER COVERS

Realizzate in alluminio ricavato dal pieno, queste cover rendono ancora più preziosa la parte posteriore della tua V7, sottolineando l'utilizzo di materiali di pregio per i componenti, che rendono l'estetica del veicolo più filante ma allo stesso tempo più ricca ed appariscente.

These billet aluminium rear shock absorber covers dress up the rear part of V7. Not compatible with the sidebag mounting racks or luggage rack.

■ 2S000811



**BORSA BAULETTO
SEMIRIGIDA CUIOIO**
REAR SEMI RIGID BAG

Realizzata con una perfetta combinazione tra pelle e tessuto tencico, permette di alloggiare sul portapacchi posteriore un bagaglio sufficiente a vivere un'esperienza di viaggio intensa e prolungata.

This semi-rigid rear bag mounts easily to the rear rack and is made of a perfect balance of leather and technical textile panels.

■ 2B003372



SUPPORTI BORSE LATERALI
SIDE BAGS SUPPORT

Questi supporti, dalla linea snella ed armoniosa, in un'elegante verniciatura nera, mantengono invariato il look del veicolo, e consentono di utilizzare tutte le borse laterali a sgancio rapido dedicate della linea Moto Guzzi.

These sidebag supports were developed in conjunction with the vehicle and are necessary to mount the sidebags. Black finish, streamlined and styled with the bike. These maintain the vehicle's looks and allow the use of all Moto Guzzi quick release side bags.

■ 2S000887



**MOLLE AMMORTIZZATORI
ROSSE**
RED SHOCK ABSORBER SPRINGS

Accentua lo spirito sportivo e l'immagine café racer della tua V7 con le molle ammortizzatori in colorazione Rosso Moto Guzzi.

Enhance the racing spirit and café racer style of your V7 with these Moto Guzzi red shock absorber springs.

■ 2S000906



**AMMORTIZZATORI
OHLINS RACER**
OHLINS RACER SHOCK ABSORBERS

Gli ammortizzatori Ohlins per V7 danno alla tua moto un'immagine Racing e garantiscono una guida e tenuta di strada da vera moto da corsa.

These shock absorbers give your V7 an unmistakable Racing look and a roadholding comparable to professional Sport motorbikes.

■ 606669M



MOTO GUZZI MULTIMEDIA PLATFORM

MGMP è il nuovo dispositivo che consente di collegare il proprio Smartphone alla moto, trasformandola in una vera e propria piattaforma multimediale. Necessita del kit di installazione 2S000912.

MGMP is the new device that allows you to connect your smartphone to the motorcycle, turning it to a real multimedia platform. Needs installation kit 2S000912.

- 606522M
- 2S000912 kit installazione / installation kit



PRESA USB USB SOCKET

Presca USB fornita di supporto dedicato per installazione nel sottosella, per la ricarica dei supporti elettronici, non consente il dialogo con gli apparati elettronici del mezzo.

USB socket with bracket for installation under the saddle, to recharge the electronic media, does not allow dialogue with the electronic devices of the vehicle.

- 2S000983



TELO COPRIMOTO "EAGLE" "EAGLE" BIKE COVER

Telo su misura da interno per la protezione dalla polvere da utilizzare durante le soste in garage della moto. È realizzato in un tessuto elasticizzato con grafica speciale.

Tailor-made motorcycle cover for inside use to protect against dust, intended for use during long periods of storing the bike in a garage. It is made of stretch fabric with special graphics.

- 606028M0001



TELO COPRIMOTO "SHAPE" "SHAPE" BIKE COVER

Telo su misura da interno per la protezione dalla polvere da utilizzare durante le soste in garage della moto. È realizzato in un tessuto elasticizzato con grafica speciale.

Tailor-made motorcycle cover for inside use to protect against dust, intended for use during long periods of storing the bike in a garage. It is made of stretch fabric with special graphics.

- 606028M0002



ANTIFURTO ELETTRONICO ANTITHEFT SYSTEM

Protegge la tua moto grazie alla centralina compatta e tecnologicamente avanzata. Permette una facile e discreta installazione ed è dotata di telecomando. Il sistema è autoalimentato ed ha un assorbimento energetico minimo. Necessita kit di installazione.

This electronic antitheft system protect your vehicle. The electronic box is very small and packed with advanced technology, and allow an easy and invisible installation. This system has a battery backup and a very low power drain. Includes a remote control. need mounting kit.

- 606423M
- 2S000978 kit installazione / installation kit



TELO COPRIMOTO V7 V7 BIKE COVER

Telo su misura da interno per la protezione dalla polvere da utilizzare durante le soste in garage della moto. È realizzato in un tessuto elasticizzato con grafica speciale.

Tailor-made motorcycle cover for inside use to protect against dust, intended for use during long periods of storing the bike in a garage. It is made of stretch fabric with special graphics.

- 895729



KIT CAVALLETTO CENTRALE V7 CENTRAL STAND

Kit cavalletto centrale, realizzato in acciaio trattato a cataforesi e polveri per resistere alle diverse condizioni climatiche ed è stato studiato ed ingegnerizzato rispondendo ai più severi standard di sicurezza e resistenza.

Center stand in treated and powder painted steel, made to withstand all weather conditions. Designed and manufactured to the most rigorous safety and resistance standards. Kit comes complete with all mountings and fasteners as well as fitting instructions.

- 2S000913



**SKETCH
BIKE**

SKETCH BIKE KIT

Tre kit accessori per rendere unica ogni V7 III. Tre progetti di riferimento ispirati alla storia, all'heritage sportivo ed alla tradizione stilistica made in Mandello. Tutti i particolari sono stati disegnati, sviluppati e prodotti da Moto Guzzi, perfettamente intercambiabili con gli originali e assolutamente omologati. Kit Accessori dedicati a Moto Guzzi V7 III formati da 4 accessori (serbatoio, cupolino, codino e tabelle laterali) e offerti in 3 configurazioni che si ispirano ad altrettanti "mood".

KIT STRIPES - dall'animo sportivo - rende omaggio alla gloriosa storia sportiva di Moto Guzzi nelle corse.

KIT CLASSIC GREEN - dal mood classico - si ispira stilisticamente alle colorazioni e alle grafiche d'antan reinterpretandole in chiave contemporanea.

KIT BLACK & RED - in stile vintage - si ispira alla mitica Dondolino onorando l'heritage della casa di Mandello ed uno dei modelli che ha fatto la storia del motociclismo.

Three accessory kits to make every V7 III unique. three reference designs inspired by "made in Mandello" history, sports heritage and stylistic tradition. Those parts designed, developed and manufactured by Moto Guzzi, perfectly interchangeable with the originals and fully approved. Accessory Kits dedicated to the Moto Guzzi V7 III made up of 4 accessories (fuel tank, top fairing, tail fairing and side panels) and available in 3 configurations inspired by as many moods.

STRIPES KIT - with a sporty spirit - pays tribute to Moto Guzzi's glorious sport racing history.

CLASSIC GREEN KIT - with a classic mood- is stylistically inspired by the historical colour schemes and graphics, reinterpreting them in a modern key.

BLACK & RED KIT- in vintage style - draws inspiration from the legendary Dondolino, honouring the heritage of the Mandello-based manufacturer and one of the models that made motorcycling history.





KIT STRIPES*

STRIPES KIT*

Dall'animo sportivo - rende omaggio alla gloriosa storia sportiva di Moto Guzzi nelle corse, il numero 29 sulle tabelle laterali celebra la vittoria di Omobono Tenni nella 6 giorni del Tourist Trophy 1937. Necessario acquistare separatamente la sella monoposto sport 607029M.

Stripes kit - with a sporty spirit - pays tribute to Moto Guzzi's glorious sport racing history, with the number 29 on the side panels, infact, it celebrates the victory of Omobono Tenni in the 6 days of the 1937 Tourist Trophy. 607029M Solo Saddle to be ordered separately support 25000899 is needed.

■ CM304102

*Non montabile su V7 III Night Pack *Not compatible with V7 III Night Pack



KIT BLACK & RED* BLACK & RED KIT*

*Non montabile su V7 III Night Pack *Not compatible with V7 III Night Pack

In stile vintage - si ispira alla mitica Dondolino onorando l'heritage della casa di Mandello ed uno dei modelli che ha fatto la storia del motociclismo. Ispirandosi alla Dondolino, ci ricorda le vittorie gloriose della Moto Guzzi nelle corse durante tutti gli anni '40 e '50 nel Grand Prix svizzero e spagnolo, come anche in numerosi campionati italiani e francesi. Necessario acquistare separatamente la sella monoposto sport 607029M.

In vintage style - draws inspiration from the legendary Dondolino, honouring the heritage of the Mandello-based manufacturer and one of the models that made motorcycling history, it reminds us of Moto Guzzi's glorious victories throughout the '40s and '50s in the Swiss and Spanish Grand Prix, as well as in the numerous Italian and French championships. 607029M Solo Saddle to be ordered separately.

■ CM304101



KIT CLASSIC GREEN*

CLASSIC GREEN KIT*

*Non montabile su V7 III Night Pack *Not compatible with V7 III Night Pack

Dal mood classico - si ispira stilisticamente alle colorazioni e alle grafiche d'antan reinterpretandole in chiave contemporanea. Si lascia ispirare dalle colorazioni tipicamente anni '30 e '40 e dalle grafiche del tempo con filetti dorati e banda nera che richiama i para-ginocchia usati sui serbatoi dell'epoca. I Gentleman Racers di oggi non potranno fare a meno di rimanerne affascinati. Necessario acquistare separatamente la sella monoposto sport 607029M.

With a classic mood - is stylistically inspired by the colour schemes and graphics of yesteryear, reinterpreting them in a modern key. This kit draws its inspiration from the typical '30s and '40s colour schemes and the graphics of those days with gold threading and a black band reminiscent of the knee guards used on the fuel tanks of that era. Modern Gentleman Racers will not be able to deny their attraction. 607029M Solo Saddle to be ordered separately.

■ CM304103



KIT RAW*

RAW KIT*

*Non montabile su V7 III Night Pack *Not compatible with V7 III Night Pack

Dai libero sfogo alla tua creatività!

Con il set di componenti in versione grezza, puoi personalizzare la tua V7 III esattamente come desideri. Cupolino, coprisella, serbatoio e fianchetti, privi di finiture superficiali, sono un «foglio bianco» perfetto come base di partenza per uno specialista della customizzazione.

Necessario acquistare separatamente la sella monoposto sport 607029M.

Give free rein to your creativity!

With the raw components set, you can customize your V7 III exactly as you wish. Front fairing, seat cover, tank and side panels, without surface finishes, are a perfect "white sheet" as a starting point for a customization specialist. 607029M Solo Saddle to be ordered separately.

■ CM304104



LONE RIDER



V9 BOBBER
MOTO GUZZI
Sport



COPPIA SPECCHI RETROVISORI ESTERNI EXTERNAL REAR MIRRORS

Realizzati in alluminio ricavati dal pieno, arricchiscono la zona dei comandi a manubrio con una linea elegante, un montaggio originale e un'ampia possibilità di regolazione.

These billet aluminium adjustable bar end mirrors dress up the V9 handlebars thanks to an elegant shape and offer a wide possibility of adjustments.

- 2B003373 Anodizzato Naturale/Natural Anodising
- 2S000923 Anodizzato Nero/Black Anodising



CUPOLINO BOBBER BOBBER FLYSCREEN

Disegnato appositamente per le linee decise della Bobber, permette di aumentare il comfort di viaggio grazie ad una migliore protezione aerodinamica. Omologato DOT e TUV.

This flyscreen is designed to work with the elegant Bobber shape, and gives better ride comfort thanks to better aerodynamic protection. Black mounting hardware. DOT & TUV homologated.

- 2S000732



COVER PIASTRA INFERIORE FORCELLA FORK LOWER PLATE COVER

Realizzata a taglio laser con apposite feritoie estetiche. Facile e veloce da montare. Logo Moto Guzzi.

Laser cutting and folding. Quick and easy to fit. Moto Guzzi logo.

- 2S000826



COPPIA MANOPOLE IN ALLUMINIO ALUMINIUM HANDGRIPS

In alluminio ricavato dal pieno arricchiscono la zona dei comandi a manubrio e permettono una presa sicura e confortevole.

These handgrips are made of billet aluminium with rubber inserts, dress up the V9 cockpit and improve the safety and comfort.

- 2S000810 Anodizzato Naturale/Natural Anodising
- 2S000935 Anodizzato Nero/Black Anodising



CORNICE FARO IN ACCIAIO STEEL HEADLAMP FRAME

Copertura estetica e dal design moderno. Realizzata a taglio laser e piegata per armonizzarsi con il faro della moto. Logo Moto Guzzi.

Aesthetic Cover. Laser cutting and folding to be integrated with the head lamp. Moto Guzzi logo.

- 2S000825



PIASTRA PARAFANGO ANTERIORE FRONT FORK BRACE

Realizzata in alluminio ricavato dal pieno, migliora notevolmente l'estetica dell'avantreno ed aumenta l'effetto anti-svirgolamento della forcella.

Made in billet aluminium. Premium CNC manufacture. It improves the quality of the design of the front part of the bike and increases the stability effect of the ride.

- 2S000813



COPRIFILETTO SPECCHI ORIGINALI MIRROR HOLDER HOLE COVERS

Realizzati in alluminio ricavato dal pieno arricchiscono la zona dei comandi a manubrio coprendo gli alloggiamenti del gambo specchietto con un veri e propri gioielli. Si abbinano perfettamente agli specchi a manubrio 2B003373.

These V9 mirror hole blockoff plates are made of billet aluminium to dress up the handlebar area. These covers are the for those owners who have switched out to the bar end mirrors 2B003373.

- 2S000807 Anodizzato Naturale/Natural Anodising
- 2S000926 Anodizzato Nero/Black Anodising



COVER POMPA FRENO ANTERIORE FRONT BRAKE RESERVOIR COVER

Realizzata in alluminio ricavata dal pieno arricchisce la zona dei comandi a manubrio e può essere montata facilmente senza aprire il serbatoio.

This premium reservoir cover is made of billet aluminium and dresses up the V9 handlebar controls and can be easily mounted without opening the reservoir.

- 2S000817 Anodizzato Naturale/Natural Anodising
- 2S000927 Anodizzato Nero/Black Anodising



MOTO GUZZI

KIT BIPOSTO PASSENGER KIT

Condividi le incredibili sensazioni di guida della tua Bobber Sport con chi desideri, applicando questo semplice kit che comprende, maniglia pedane e sella passeggero.

Live the incredible riding experience of your Bobber Sport with anyone you want thanks to this kit that include passenger belt, footboards supports and rear saddle.

■ 2S001320

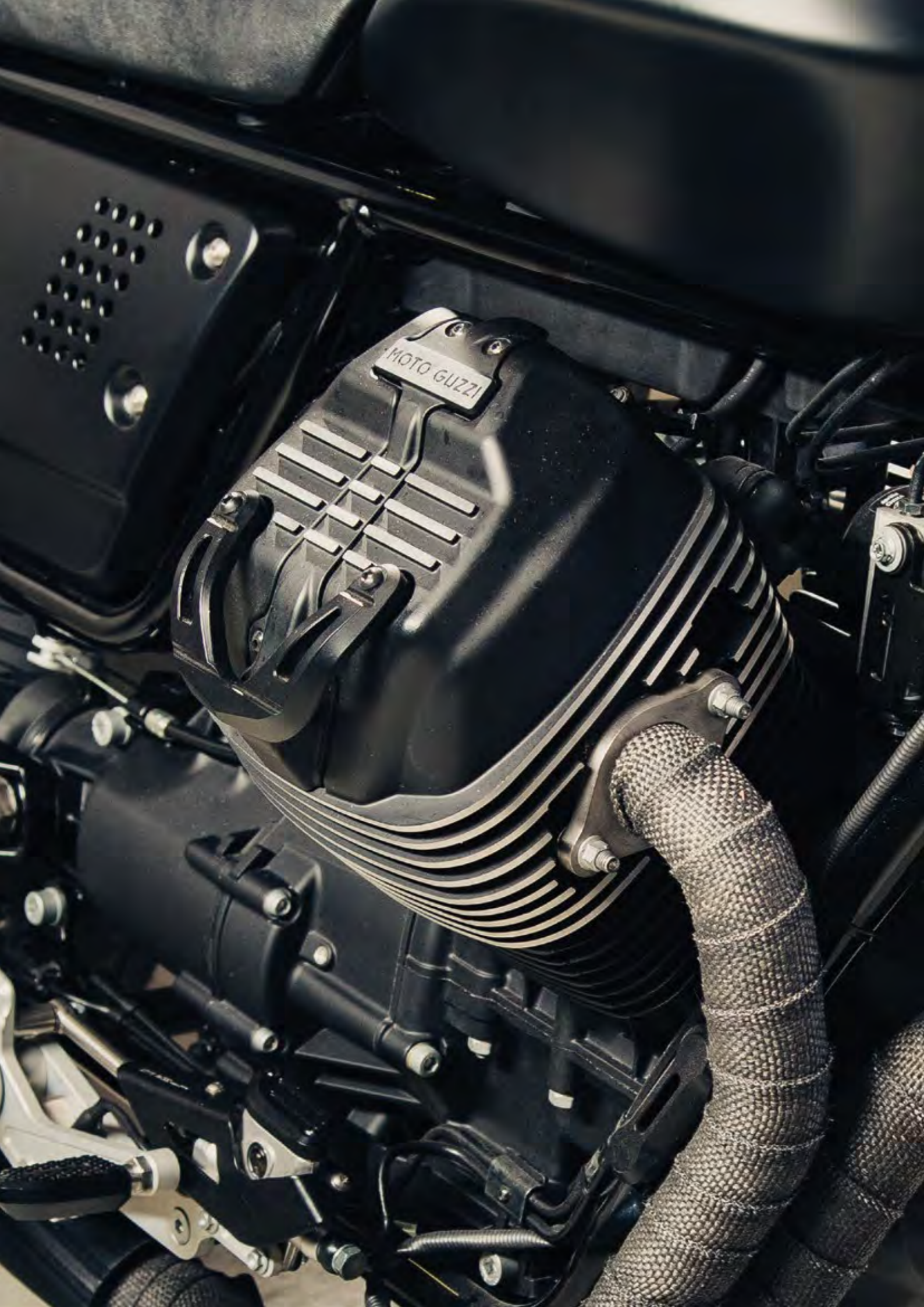

FIANCHETTI SOTTOSELLA NERI BLACK UNDERSEAT PANNELLS

Fianchetto in alluminio verniciato nero, completa lo stile dark soul del veicolo.
Side panels in black color to complete Dark Soul look of the vehicle.

■ 2S000895



FIANCHETTI SOTTOSELLA SATINATI SATIN UNDERSEAT PANNELLS

Fianchetto in alluminio satinato, impreziosisce la parte centrale di V9 con materiali e finiture premium.
Satin aluminium side panels give the central body of the vehicle a precious look with premium materials and finishing.

■ 2S000890



FIANCHETTI CORTI IN ALLUMINIO SLIM ALUMINIUM SIDE PANELS

Fianchetti laterali con profilo stretto, in alluminio satinato, per offrire alla tua Moto Guzzi un look più leggero e prezioso.
Slim aluminium side panels to give your Moto Guzzi a light and rich style.

■ 2S001081



SERBATOIO NERO BLACK TANK

Lo stile Dark Soul può risultare completo solo utilizzando il serbatoio completamente nero, che rispecchia il carattere e la forza della tua Moto Guzzi.
Only with this total black tank You can complete the Dark Soul style, reflecting the strenghness and determination of your Moto Guzzi.

■ 606471M



COVER POMPA FRENO POSTERIORE
REAR BRAKE RESERVOIR COVER

Realizzata in alluminio ricavata dal pieno arricchisce la zona della pompa freno posteriore con un gioiello brillante e prezioso.

Rear brake reservoir cover made of billet aluminium, dresses up the side of the V9.

- 2S000818 Anodizzato Naturale/Natural Anodising
- 2S000931 Anodizzato Nero/Black Anodising



PEDALINO FRENO
BRAKE LEVER PAD

Il pedalino, realizzato in alluminio ricavato dal pieno, permette un più solido e sicuro azionamento del pedale del freno garantendo allo stesso tempo un design ed un impatto estetico più prezioso ed importante.

Extra wide brake lever peg made of billet aluminium, increase safety when using the rear brake lever and at the same time enhances design and richness of the V9.

- 2S000812 Anodizzato Naturale/Natural Anodising
- 2S000932 Anodizzato Nero/Black Anodising



PROTEZIONE POMPA FRENO POSTERIORE
REAR BRAKE PROTECTION

In alluminio con finitura nera, abbraccia e protegge la zona della pompa freno posteriore con eleganza e stile.

Rear Brake Protection Kit made of billet aluminium with black finishing, embraces and protects the rear brake pump of your V9 with elegance and style.

- 2B003378



BENDE SCARICHI NERE
BANDAGES TAPES BLACK

Le bende scarico sono il complemento ideale allo scarico Bobber ed accentuano ulteriormente lo stile aggressivo e prestazionale della moto.

This header wrap is the perfect companion for the Bobber exhaust system, improving the aggressive and performance look of the vehicle.

- 605993M
- 606014M Rame / Copper





KIT PEDANE AVANZATE FORWARD FOOTPEGS

Il kit pedane avanzate offre una diversa impostazione di guida ed ergonomia in modo da rendere la tua Moto Guzzi ideale alle tue esigenze e al tuo stile. Per modelli 2017.

This kit gives a different ergonomic and ride positioning, to let your Moto Guzzi fit exactly your needs and style. For MY17 only.

■ 2S001055



COPPIA COVER PEDANE POGGIAPIEDI PILOTA FOOTPEGS COVER

In prezioso alluminio ricavato dal pieno garantiscono alle pedane un aspetto più elegante, e garantiscono un appoggio stabile e sicuro grazie ad una fresatura ordinata ed efficace.

Billet footpeg covers made of billet aluminium, with a nicer, more elegant look and a more stable and safe contact with the V9 during riding, thanks to its grippy knurled surface.

- 2B003376 Anodizzato Naturale/Natural Anodising
- 2S000933 Anodizzato Nero/Black Anodising

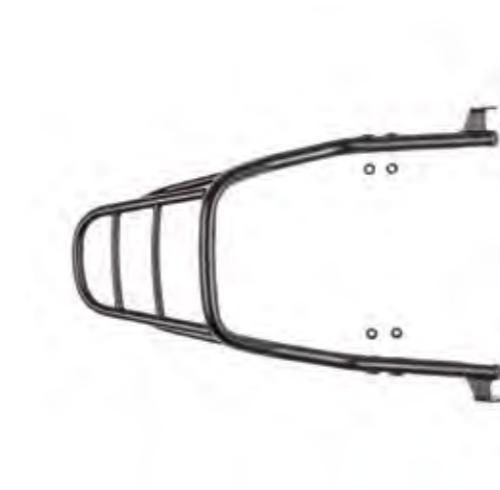

PORTAPACCHI NERO BLACK REAR RACK

Il portapacchi posteriore, con finitura nera, è il supporto ideale per un bagaglio compatto o per il bauletto posteriore dedicato a V9.

This black rear rack improve the elegant shape of V9 and is needed to support the rear top box.

■ 2S000819*

*compatibile con sella Pilota Solo o passeggero Lowride
*compatible with Solo and Low Ride saddles



BORSA BAULETTO IN TESSUTO TECNICO BOBBER BOBBER REAR BAG

Realizzata con una perfetta combinazione tra pelle e tessuto tencico, permette di alloggiare sul portapacchi posteriore un bagaglio sufficiente a vivere un'esperienza di viaggio intensa e prolungata.

This Bobber semi-rigid rear bag mounts easily to the rear rack and is made of a perfect balance of leather and technical textile panels.

■ 2B003369



COPPIA COVER PEDANE POGGIA PIEDI PASSEGGERO PASSENGER FOOTPEGS COVER

in prezioso alluminio ricavato dal pieno garantiscono alle pedane un aspetto più elegante, e garantiscono un appoggio stabile e sicuro grazie ad una fresatura ordinata ed efficace.

Billet footpeg covers made of billet aluminium, with a nicer, more elegant look and a more stable and safe contact with the V9 during riding, thanks to its grippy knurled surface.

■ 2S000809



COPRISERBATOIO CON BORSA TANK COVER WITH TANK SEMIRIGID BAG

In pelle di prima scelta, questa preziosa combinazione di copri serbatoio e borsa permette di aumentare notevolmente la capacità di carico, integrandosi perfettamente nella linea di Bobber e permettendo lunghe percorrenze in pieno comfort di guida.

Tankbag and tank cover made of premium leather, this kit considerably increases the luggage capacity, perfectly matching the Bobber shape and allowing long rides in full comfort.

■ 2S000729



ANTIFURTO ELETTRONICO ANTITHEFT SYSTEM

Protegge la tua V9 grazie alla centralina compatta e tecnologicamente avanzata. Permette una facile e discreta installazione ed è dotata di telecomando. Il sistema è autoalimentato ed ha un assorbimento energetico minimo. Necessita dell'apposito kit di installazione 2S000758 (a parte).

This electronic antitheft system protect your V9. The electronic box is very small and packed with advanced technology, and allow an easy and invisible installation. This system has a battery backup and a very low power drain. Includes a remote control. It needs installation kit 2S000758.

■ 606423M

■ 2S000758 kit installazione / installation kit



GUZZI MULTIMEDIA PLATFORM

MGMP è il nuovo dispositivo che consente di collegare il proprio Smartphone alla moto, trasformandola in una vera e propria piattaforma multimediale. Necessita del kit di installazione 2S000759.

MGMP is the new device that allows you to connect your smartphone to the motorcycle, turning it to a real multimedia platform. Needs installation kit 2S000759.

■ 606408M

■ 2S000759 kit installazione / installation kit

**UNICA E
IRRESISTIBILE**



V9 BOBBER
MOTO GUZZI



CUPOLINO BOBBER BOBBER FLYSCREEN

Disegnato appositamente per le linee decise della Bobber, permette di aumentare il comfort di viaggio grazie ad una migliore protezione aerodinamica. Omologato DOT e TUV.

This flyscreen is designed to work with the elegant Bobber shape, and gives better ride comfort thanks to better aerodynamic protection. Black mounting hardware. DOT & TUV homologated.

■ 2S000732



CORNICE FARO NERA BLACK HEADLAMP FRAME

Lo spirito Dark della tua V9 raggiunge l'apice con questo semplice dettaglio estetico che rende il frontale della tua moto ancora più forte e deciso.

The Dark Soul of V9 reach the top with this aesthetic detail that complete the strong and determined style of the front of Your motorcycle.

■ 2S000946



COPERTURA STRUMENTI CONTROL PANEL COVER

Lo spirito Dark della tua V9 raggiunge l'apice con questo semplice dettaglio estetico che rende il frontale della tua moto ancora più forte e deciso.

The Dark Soul of V9 reach the top with this aesthetic detail that complete the strong and determined style of the front of Your motorcycle.

■ 2B003374



CORNICE FARO IN ACCIAIO STEEL HEADLAMP FRAME

Copertura estetica e dal design moderno. Realizzata a taglio laser e piegata per armonizzarsi con il faro della moto. Logo Moto Guzzi.

Aesthetic Cover. Laser cutting and folding to be integrated with the head lamp. Moto Guzzi logo.

■ 2S000825



LEVA FRIZIONE FRONT CLUTCH LEVER

Realizzata in alluminio ricavato dal pieno, arricchisce la zona dei comandi a manubrio garantendo anche una maggiore sicurezza grazie alla possibilità di regolazione della distanza dalla manopola.

These adjustable billet aluminium levers dress up the V9 handlebar area and increase the safety level.

- 2S000925 Anodizzato Nero/Black Anodising
- 2S000815 Anodizzato Naturale/Natural Anodising



LEVA FRENO FRONT BRAKE LEVER

Realizzata in alluminio ricavato dal pieno, arricchisce la zona dei comandi a manubrio garantendo anche una maggiore sicurezza grazie alla possibilità di regolazione della distanza dalla manopola.

These adjustable billet aluminium levers dress up the V9 handlebar area and increase the safety level.

- 2S000924 Anodizzato Nero/Black Anodising
- 2S000814 Anodizzato Naturale/Natural Anodising



PARAFANGO POSTERIORE NERO BLACK REAR MUDGUARD

Completa il total look nero della tua V9 con questo parafango posteriore che si abbina perfettamente allo stile della moto.

Improve the Black soul total look of Your V9 with a dedicated rear mudguard in line with vehicle style.

- 606630M



PARAFANGO ANTERIORE NERO BLACK FRON MUDGUARD

Completa il total look nero della tua V9 con questo parafango anteriore che si abbina perfettamente allo stile della moto.

Improve the Black soul total look of Your V9 with a dedicated front mudguard in line with vehicle style.

- 606631M



PIASTRA PARAFANGO ANTERIORE FRONT FORK BRACE

Realizzata in alluminio ricavato dal pieno, migliora notevolmente l'estetica dell'avantreno ed aumenta l'effetto anti-svirgolamento della forcella.

Made in billet aluminium. Premium CNC manufacture. It improves the quality of the design of the front part of the bike and increases the stability effect of the ride.

- 2S000813



COVER PIASTRA INFERIORE FORCELLA FORK LOWER PLATE COVER

Realizzata a taglio laser con apposite feritoie estetiche. Facile e veloce da montare. Logo Moto Guzzi.

Laser cutting and folding. Quick and easy to fit. Moto Guzzi logo.

- 2S000826



SOFFIETTI FORCELLA RUBBER FORK STANCHION DUST BOOTS

Soffietto in gomma per dare uno stile ancora più muscoloso alla tua V9 e proteggere gli steli forcella dalla polvere e dai residui sulla strada. Il codice corrisponde ad un soffietto singolo: è necessario ordinare una coppia.

Rubber boot to protect the fork stanchions on your V9 from dust, road residue and anything else you may encounter on your adventures. The code corresponds to one dust boot: two pieces must be ordered.

- 606688M



COPPIA COVER VITI TELAIO ANTERIORE FRAME SCREWS COVER

Realizzate in alluminio ricavato dal pieno trasformano la zona di congiuntura del telaio in un elemento estetico originale e prezioso.

These billet aluminium frame screw covers transform the V9 frame connection area.

- 2S000929 Anodizzato Nero/Black Anodising
- 2B003375 Anodizzato Naturale/Natural Anodising



FIANCHETTI SOTTOSELLA NERI BLACK UNDERSEAT PANNELLS

Fianchetto in alluminio verniciato nero, completa lo stile dark soul del veicolo.

Side panels in black color to complete Dark Soul look of the vehicle.

■ 2S000895



FIANCHETTI SOTTOSELLA SATINATI SATIN UNDERSEAT PANNELLS

Fianchetto in alluminio satinato, impreziosisce la parte centrale di V9 con materiali e finiture premium.

Satin aluminium side panels give the central body of the vehicle a precious look with premium materials and finishing.

■ 2S000890



COPPIA MANOPOLE IN ALLUMINIO ALUMINIUM HANDGRIPS

In alluminio ricavato dal pieno arricchiscono la zona dei comandi a manubrio e permettono una presa sicura e confortevole.

These handgrips are made of billet aluminium with rubber inserts, dress up the V9 cockpit and improve the safety and comfort.

■ 2S000935 Anodizzato Nero/Black Anodising
■ 2S000810 Anodizzato Naturale/Natural Anodising

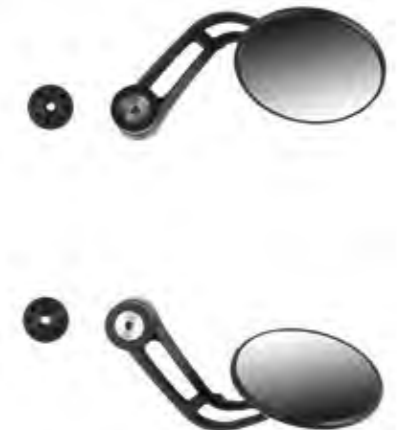

COPPIA SPECCHI RETROVISORI ESTERNI EXTERNAL REAR MIRRORS

Realizzati in alluminio ricavati dal pieno, arricchiscono la zona dei comandi a manubrio con una linea elegante, un montaggio originale e un'ampia possibilità di regolazione.

These billet aluminium adjustable bar end mirrors dress up the V9 handlebars thanks to an elegant shape and offer a wide possibility of adjustments.

■ 2S000923 Anodizzato Nero/Black Anodising
■ 2B003373 Anodizzato Naturale/Natural Anodising



FIANCHETTI CORTI IN ALLUMINIO SLIM ALUMINIUM SIDE PANELS

Fianchetti laterali con profilo stretto, in alluminio satinato, per offrire alla tua Moto Guzzi un look più leggero e prezioso.

Slim aluminium side panels to give your Moto Guzzi a light and rich style.

■ 2S001081



COVER POMPA FRENO ANTERIORE FRONT BRAKE RESERVOIR COVER

Realizzata in alluminio ricavata dal pieno arricchisce la zona dei comandi a manubrio e può essere montata facilmente senza aprire il serbatoio.

This premium reservoir cover is made of billet aluminium and dresses up the V9 handlebar controls and can be easily mounted without opening the reservoir.

■ 2S000927 Anodizzato Nero/Black Anodising
■ 2S000817 Anodizzato Naturale/Natural Anodising



COPRIFILETTO SPECCHI ORIGINALI MIRROR HOLDER HOLE COVERS

Realizzati in alluminio ricavato dal pieno arricchiscono la zona dei comandi a manubrio coprendo gli alloggiamenti del gambo specchietto con un veri e propri gioielli. Si abbinano perfettamente agli specchi a manubrio 2S000923.

These V9 mirror hole blockoff plates are made of billet aluminium to dress up the handlebar area. These covers are the for those owners who have switched out to the bar end mirrors 2S000923.

■ 2S000926 Anodizzato Nero/Black Anodising
■ 2S000807 Anodizzato Naturale/Natural Anodising



COPPIA COVER TAPPI FORCELLA FORK TOP CAPS COVER

Realizzati in alluminio ricavato dal pieno arricchiscono il ponte di comando donando alla piastra forcella un look elegante e prezioso.

These fork cap covers are made of billet aluminium and dress up the V9 fork top plate.

■ 2S000928 Anodizzato Nero/Black Anodising
■ 2B003377 Anodizzato Naturale/Natural Anodising



SERBATOIO NERO BLACK TANK

Lo stile Dark Soul può risultare completo solo utilizzando il serbatoio completamente nero, che rispetta il carattere e la forza della tua Moto Guzzi.

Only with this total black tank You can complete the Dark Soul style, reflecting the strength and determination of your Moto Guzzi.

■ 606471M



TAPPO CARBURANTE CON SERRATURA TANK CAP WITH KEY LOCK

Realizzato in alluminio ricavato dal pieno, arricchisce il design del sinuoso serbatoio di Bobber, garantendo maggiore sicurezza grazie alla serratura anti-apertura.

This billet aluminium locking gas cap gives peace of mind and dresses up the V9 tank design. Comes with two keys.

■ 2S000934 Anodizzato Nero/Black Anodising
■ 2S000772 Anodizzato Naturale/Natural Anodising



COVER REGOLATORE DI TENSIONE CON COVER CLAXON VOLTAGE REGULATOR AND HORN COVER

Realizzato in alluminio ricavato dal pieno, in versione satinata, risalta la linea filante e snella della moto con una finitura ricca ed elegante.

This voltage regulator and horn cover is made of billet aluminium with satin treatment and gives a rich and elegant finishing highlighting the slim and sinuous shape of the V9.

■ 2S000808



COVER GHIERE COLLETTORI DI SCARICO EXHAUST TUBES RING BOLT COVERS

Finiture estetiche in acciaio tagliato al laser, permettono di abbellire la parte frontale degli scarichi con un tocco di eleganza ed originalità.

Exhaust flange accent cover made of laser cut steel, adds some extra elegance and originality to the exhaust flange of your V9.

■ 2B003381



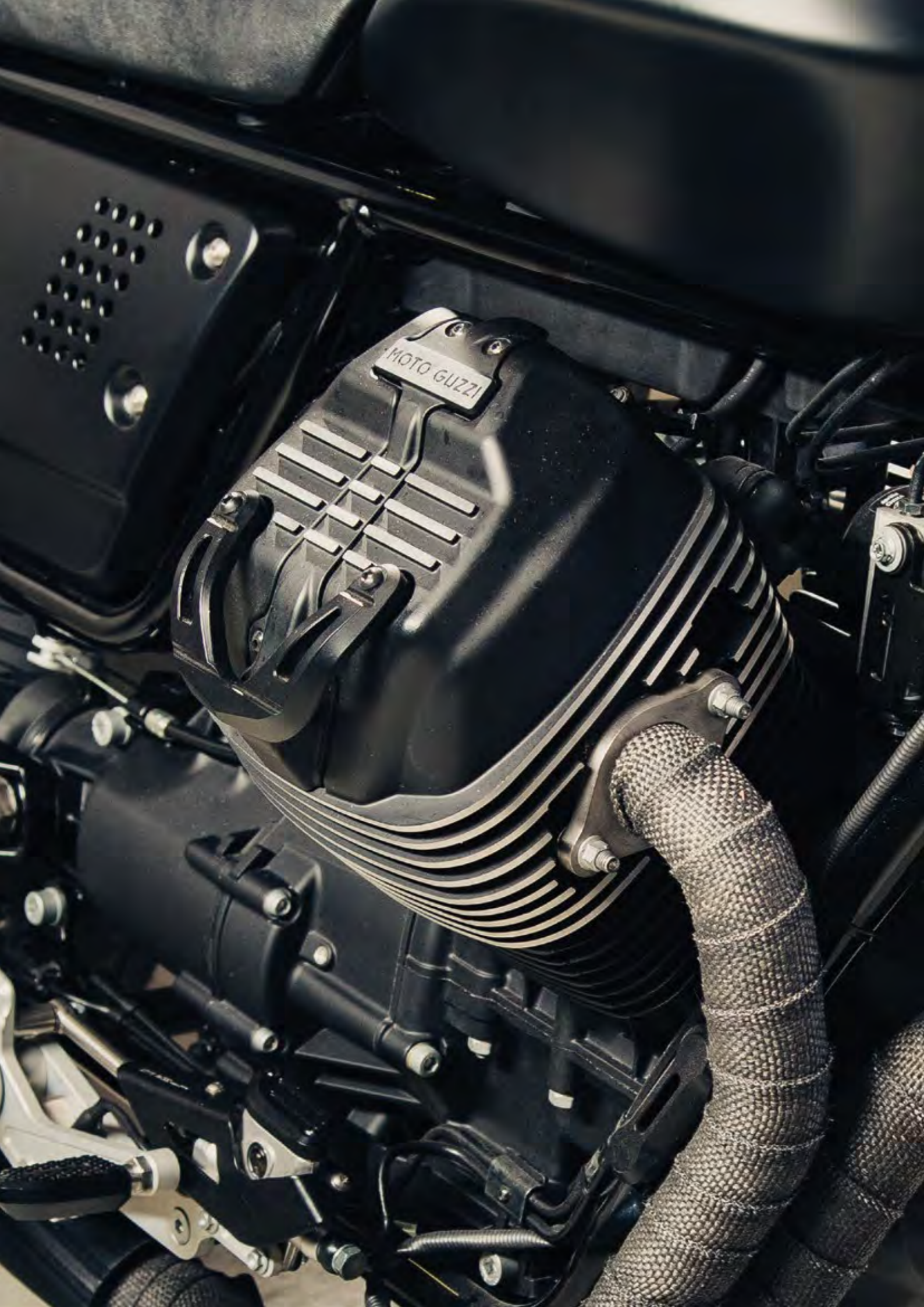

PROTEZIONI COPERCHIO TESTA CYLINDER PROTECTIONS KITS

Realizzati in alluminio ricavati dal pieno, proteggono la parte alta del motore donando un tocco di eleganza ed esclusività alla moto.

These cylinder head protection kits are made of billet aluminium, protect the cylinder heads and enhance the black total look of V9 Bobber.

- 2S000930 Anodizzato Nero/Black Anodising
- 2B003379 Anodizzato Naturale/Natural Anodising



COPPIA COPERCHI TESTE ROSSO RED PAINTED CYLINDER HEADS COVERS

Eleganti cover teste cilindro verniciate, con speciali lavorazioni eseguite in fresatura, rappresentano uno speciale elemento di personalizzazione del veicolo.

Elegant painted cylinder heads covers, with special processes performed in milling, they represent a special element of customization to the vehicle.

- 606804M



SCARICO SLIP ON OMOLOGATO BOBBER EXHAUST HOMOLOGATED BOBBER SLIP ON

Lo scarico Bobber è verniciato in una aggressiva tonalità nera opaca che accentua il sound dell'inconfondibile bicilindrico di Mandello. La parte finale dello scarico è rifinita in alluminio con una sagomatura obliqua, decisa e moderna.

This Bobber slip-on exhaust system is painted in an aggressive matt black and enhances the sound of the unmistakable twin made in Mandello.

- 2B003370



BENDE SCARICHI NERE BANDAGES TAPES BLACK

Le bende scarico sono il complemento ideale allo scarico Bobber ed accentuano ulteriormente lo stile aggressivo e prestazionale della moto.

This header wrap is the perfect companion for the Bobber exhaust system, improving the aggressive and performance look of the vehicle.

- 605993M
- 606014M Rame / Copper



COVER POMPA FRENO POSTERIORE
REAR BRAKE RESERVOIR COVER

Realizzata in alluminio ricavata dal pieno arricchisce la zona della pompa freno posteriore con un gioiello brillante e prezioso.

Rear brake reservoir cover made of billet aluminium, dresses up the side of the V9.

- 2S000931 Anodizzato Nero/Black Anodising
- 2S000818 Anodizzato Naturale/Natural Anodising



PROTEZIONE POMPA FRENO POSTERIORE
REAR BRAKE PROTECTION

In alluminio con finitura nera, abbraccia e protegge la zona della pompa freno posteriore con eleganza e stile.

Rear Brake Protection Kit made of billet aluminium with black finishing, embraces and protects the rear brake pump of your V9 with elegance and style.

- 2B003378



PEDANE ARRETRATE
REARSET FOOTPEGS

Il kit pedane arretrate offre una diversa impostazione di guida ed ergonomia in modo da rendere la tua Moto Guzzi ideale alle tue esigenze e al tuo stile. Per modelli fino al 2016.

This kit gives a different ergonomic and ride positioning, to let your Moto Guzzi fit exactly your needs and style. For MY16 only.

- 2S001054 - Solo per MY16/Only for MY16



KIT PEDANE AVANZATE
FORWARD FOOTPEGS

Il kit pedane avanzate offre una diversa impostazione di guida ed ergonomia in modo da rendere la tua Moto Guzzi ideale alle tue esigenze e al tuo stile. Per modelli 2017.

This kit gives a different ergonomic and ride positioning, to let your Moto Guzzi fit exactly your needs and style. For MY17 only.

- 2S001055



COPPIA COVER PEDANE POGGIA PIEDI PASSEGGERO
PASSENGER FOOTPEGS COVER

in prezioso alluminio ricavato dal pieno garantiscono alle pedane un aspetto più elegante, e garantiscono un appoggio stabile e sicuro grazie ad una fresatura ordinata ed efficace.

Billet footpeg covers made of billet aluminium, with a nicer, more elegant look and a more stable and safe contact with the V9 during riding, thanks to its grippy knurled surface.

- 2S000809



COPPIA COVER PEDANE POGGIAPIEDI PILOTA
BLACK FOOTPEGS COVER

In prezioso alluminio ricavato dal pieno garantiscono alle pedane un aspetto più aggressivo, con una fresatura ordinata ed efficace.

Billet footpeg covers made of billet aluminium, with a total black look enhance the aggressive style thanks to its grippy knurled surface.

- 2S000933 Anodizzato Nero/Black Anodising
- 2B003376 Anodizzato Naturale/Natural Anodising



PEDALINO FRENO POSTERIORE
BRAKE LEVER PAD

Il pedalino, realizzato in alluminio ricavato dal pieno, permette un più solido e sicuro azionamento del pedale del freno garantendo allo stesso tempo un design ed un impatto estetico più prezioso ed importante.

Extra wide brake lever peg made of billet aluminium, increase safety when using the rear brake lever and at the same time enhances design and richness of the V9.

- 2S000932 Anodizzato Nero/Black Anodising
- 2S000812 Anodizzato Naturale/Natural Anodising



COVER AMMORTIZZATORI POSTERIORI
REAR SHOCK ABSORBER COVERS

Realizzate in alluminio ricavato dal pieno, queste cover rendono ancora più preziosa la parte posteriore di Bobber, sottolineando l'utilizzo di materiali di pregio per i componenti, che rendono l'estetica del veicolo più filante ma allo stesso tempo più ricca ed appariscente.

These billet aluminium rear shock absorber covers dress up the rear part of Bobber. Not compatible with the sidebag mounting racks or luggage rack.

- 2S000811



SELLA PILOTA "LOW RIDE" "LOW RIDE" RIDER SEAT

La sella monoposto per pilota dona un aspetto più sportivo e ricco ottimizzando il comfort di seduta grazie ad una speciale imbottitura che permette esperienze di guida più lunghe e piacevoli.

The rider comfort saddle gives a richer, sportier look to the vehicle and at the same time increase comfort thanks to a specific compound that improves riding comfort.

■ 2S000737



SELLINO PASSEGGERO "LOW RIDE" "LOW RIDE" PASSENGER SEAT

La sella passeggero permette di vivere emozioni di viaggio in coppia donando un aspetto più importante alla linea della moto ed ottimizzando il comfort di seduta, grazie ad una speciale imbottitura che permette esperienze di guida più lunghe e piacevoli.

The passenger comfort saddle gives a richer, sportier look to the vehicle and at the same time increase comfort thanks to a specific compound that improves riding comfort.

■ 2S000738



COPRISERBATOIO CON BORSA TANK COVER WITH TANK SEMIRIGID BAG

In pelle di prima scelta, questa preziosa combinazione di copri serbatoio e borsa permette di aumentare notevolmente la capacità di carico, integrandosi perfettamente nella linea di Bobber e permettendo lunghe percorrenze in pieno comfort di guida.

Tankbag and tank cover made of premium leather, this kit considerably increases the luggage capacity, perfectly matching the Bobber shape and allowing long rides in full comfort.

■ 2S000729



BORSA BAULETTO IN TESSUTO TECNICO BOBBER BOBBER REAR BAG

Realizzata con una perfetta combinazione tra pelle e tessuto tencico, permette di alloggiare sul portapacchi posteriore un bagaglio sufficiente a vivere un'esperienza di viaggio intensa e prolungata.

This Bobber semi-rigid rear bag mounts easily to the rear rack and is made of a perfect balance of leather and technical textile panels.

■ 2B003369



TELAJETTI PER VALIGIE LATERALI* SIDE BAGS SUPPORT*

Questi supporti, dalla linea snella ed armoniosa, in un'elegante verniciatura nera, mantengono invariato il look del veicolo, e consentono di utilizzare tutte le borse laterali a sgancio rapido dedicate a V9.

*Non compatibile con ammortizzatori Ohlins

These sidebag supports were developed in conjunction with the V9 and are necessary to mount the sidebags. Black finish, streamlined and styled with the bike. These maintain the vehicle's looks and allow the use of all Moto Guzzi quick release side bags dedicated to V9.

*Not compatible with ohlins shock absorbers

■ 2S000723



BORSE LATERALI CANVAS CON SGANCIO RAPIDO QUICK RELEASE CANVAS SIDE BAG

In pregiato tessuto e rifiniture in pelle, queste borse morbide si applicano facilmente e velocemente agli appositi supporti grazie agli attacchi Fast Click. Necessitano del kit montaggio Fast Click specifico.

In precious fabric and leather finishing, these bags can be easily and quickly applied on the vehicle thanks to Fast Click release system. Needs Fast Click specific mounting support.

■ 2S000907



PORTAPACCHI NERO BOBBER BLACK REAR RACK BOBBER

Il portapacchi posteriore, con finitura nera, è il supporto ideale per un bagaglio compatto o per il bauletto posteriore dedicato a V9. Per le versioni MY16 e per selle Low-Ride usare cod. 2S000724.

This black rear rack improve the elegant shape of V9 and is needed to support the rear top box. cod. For MY16 models and Low-Ride saddles use cod. 2S000724.

■ 2S001122



GUZZI MULTIMEDIA PLATFORM

MGMP è il nuovo dispositivo che consente di collegare il proprio Smartphone alla moto, trasformandola in una vera e propria piattaforma multimediale. Necessita del kit di installazione 2S000759.

MGMP is the new device that allows you to connect your smartphone to the motorcycle, turning it to a real multimedia platform. Needs installation kit 2S000759.

■ 606408M

■ 2S000759 kit installazione / installation kit



COPPIA BORSE LATERALI TOURING CON SGANCIO RAPIDO TOURING SIDE BAGS

Le borse laterali da turismo, in tessuto tecnico, hanno robustezza e capienza che la rendono indispensabile per intraprendere lunghi viaggi. Dotate di sgancio rapido e sistema di sicurezza antifurto che ne permettono un comodo utilizzo. Necessitano degli appositi supporti 2S000723.

These quick release side bags are made of made of cordura with leather inserts, are weather resistant and are equipped with a quick release and safe locking system, useful on everything from daily trips to long trips. Comes with carrying strap. Installation requires mounting support 2S000723 for all Bobber.

■ 2S000731



COPPIA BORSE PELLE PREMIUM PREMIUM LEATHER SIDE BAGS

Pelle di prima scelta, cura dei dettagli ed una finitura che rispecchia la concia artigianale delle pelletterie italiane. Sono dotate di uno sgancio rapido e di sistema di sicurezza antifurto che ne permettono un comodo utilizzo, dal quotidiano al viaggio. Necessitano degli appositi supporti 2S000723.

These quick release side bags are made of made of premium Italian leather, are equipped with a quick release and safe locking system, useful on everything from daily trips to long trips. Comes with carrying strap. Installation requires mounting support 2S000723 for all V9.

■ 2S000522



ANTIFURTO ELETTRONICO ANTITHEFT SYSTEM

Protegge la tua V9 grazie alla centralina compatta e tecnologicamente avanzata. Permette una facile e discreta installazione ed è dotata di telecomando. Il sistema è autoalimentato ed ha un assorbimento energetico minimo. Necessita dell'apposito kit di installazione 2S000758 (a parte).

This electronic antitheft system protect your V9. The electronic box is very small and packed with advanced technology, and allow an easy and invisible installation. This system has a battery backup and a very low power drain. Includes a remote control. It needs installation kit 2S000758.

■ 606423M

■ 2S000758 kit installazione / installation kit



MOTO GUZZI®

SINCE 1921



V9 ROAMER
MOTO GUZZI



CORNICE FARO NERA BLACK HEADLAMP FRAME

Lo spirito Dark della tua V9 raggiunge l'apice con questo semplice dettaglio estetico che rende il frontale della tua moto ancora più forte e deciso.

The Dark Soul of V9 reach the top with this aesthetic detail that complete the strong and determined style of the front of Your motorcycle.

■ 2S000946



PARABREZZA TOURING TOURING WINDSCREEN

Parabrezza con la lastra in Lexan antiurto e antigraffio, sicuro ed avvolgente per un massimo comfort di viaggio, che mantiene nel tempo inalterate le caratteristiche di trasparenza e lucentezza.

Touring sized windshield with shockproof and scratch resistant Lexan sheet, stable and aerodynamic for a perfect riding comfort, maintaining the transparency and gloss characteristics unaltered over time.

■ 2S001042



COVER PIASTRA INFERIORE FORCELLA FORK LOWER PLATE COVER

Realizzata a taglio laser con apposite feritoie estetiche. Facile e veloce da montare. Logo Moto Guzzi.

Laser cutting and folding. Quick and easy to fit. Moto Guzzi logo.

■ 2S000826



COVER RISER ROAMER HANDLEBAR RISER COVER

Realizzati in alluminio ricavati dal pieno arricchiscono il ponte di comando e permettono una posizione di guida ancora più rilassata.

These billet aluminium riser caps dress up the Roamer handlebar area. Sold as a pair.

■ 2B003380

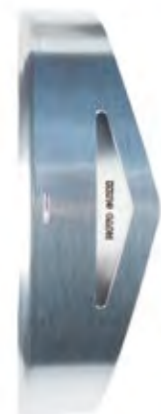

CORNICE FARO IN ACCIAIO STEEL HEADLAMP FRAME

Copertura estetica e dal design moderno. Realizzata a taglio laser e piegata per armonizzarsi con il faro della moto. Logo Moto Guzzi.

Aesthetic Cover. Laser cutting and folding to be integrated with the head lamp. Moto Guzzi logo.

■ 2S000825



PIASTRA PARAFANGO ANTERIORE FRONT FORK BRACE

Realizzata in alluminio ricavato dal pieno, migliora notevolmente l'estetica dell'avantreno ed aumenta l'effetto anti-svirgolamento della forcella.

Made in billet aluminium. Premium CNC manufacture. It improves the quality of the design of the front part of the bike and increases the stability effect of the ride.

■ 2S000813



SOFFIETTI FORCELLA RUBBER FORK STANCHION DUST BOOTS

Soffietto in gomma per dare uno stile ancora più muscoloso alla tua V9 e proteggere gli steli forcella dalla polvere e dai residui sulla strada. Il codice corrisponde ad un soffietto singolo: è necessario ordinare una coppia.

Rubber boot to protect the fork stanchions on your V9 from dust, road residue and anything else you may encounter on your adventures. The code corresponds to one dust boot: two pieces must be ordered.

■ 606688M



COVER POMPA FRENO ANTERIORE FRONT BRAKE RESERVOIR COVER

Realizzata in alluminio ricavata dal pieno arricchisce la zona dei comandi a manubrio e può essere montata facilmente senza aprire il serbatoio.

This premium reservoir cover is made of billet aluminium and dresses up the V9 handlebar controls and can be easily mounted without opening the reservoir.

■ 2S000817 Anodizzato Naturale/Natural Anodising
■ 2S000927 Anodizzato Nero/Black Anodising



LEVA FRIZIONE FRONT CLUTCH LEVER

Realizzata in alluminio ricavato dal pieno, arricchisce la zona dei comandi a manubrio garantendo anche una maggiore sicurezza grazie alla possibilità di regolazione della distanza dalla manopola.

These adjustable billet aluminium levers dress up the V9 handlebar area and increase the safety level.

- 2S000815 Anodizzato Naturale/Natural Anodising
- 2S000925 Anodizzato Nero/Black Anodising



LEVA FRENO ANTERIORE FRONT BRAKE LEVER

Realizzata in alluminio ricavato dal pieno, arricchisce la zona dei comandi a manubrio garantendo anche una maggiore sicurezza grazie alla possibilità di regolazione della distanza dalla manopola.

These adjustable billet aluminium levers dress up the V9 handlebar area and increase the safety level.

- 2S000814 Anodizzato Naturale/Natural Anodising
- 2S000924 Anodizzato Nero/Black Anodising



COPRIFILETTO SPECCHI ORIGINALI MIRROR HOLDER HOLE COVERS

Realizzati in alluminio ricavato dal pieno arricchiscono la zona dei comandi a manubrio coprendo gli alloggiamenti del gambo specchietto con un veri e propri gioielli. Si abbinano perfettamente agli specchi a manubrio 2B003373.

These V9 mirror hole blockoff plates are made of billet aluminium to dress up the handlebar area. These covers are the for those owners who have switched out to the bar end mirrors 2B003373.

- 2S000807 Anodizzato Naturale/Natural Anodising
- 2S000926 Anodizzato Nero/Black Anodising



COPPIA COVER TAPPI FORCELLA FORK TOP CAPS COVER

Realizzati in alluminio ricavato dal pieno arricchiscono il ponte di comando donando alla piastra forcella un look elegante e prezioso.

These fork cap covers are made of billet aluminium and dress up the V9 fork top plate.

- 2B003377 Anodizzato Naturale/Natural Anodising
- 2S000928 Anodizzato Nero/Black Anodising



COPPIA SPECCHI RETROVISORI ESTERNI EXTERNAL REAR MIRRORS

Realizzati in alluminio ricavati dal pieno, arricchiscono la zona dei comandi a manubrio con una linea elegante, un montaggio originale e un'ampia possibilità di regolazione.

These billet aluminium adjustable bar end mirrors dress up the V9 handlebars thanks to an elegant shape and offer a wide possibility of adjustments.

- 2B003373 Anodizzato Naturale/Natural Anodising
- 2S000923 Anodizzato Nero/Black Anodising



COPPIA MANOPOLE IN ALLUMINIO ALUMINIUM HANDGRIPS

In alluminio ricavato dal pieno arricchiscono la zona dei comandi a manubrio e permettono una presa sicura e confortevole.

These handgrips are made of billet aluminium with rubber inserts, dress up the V9 cockpit and improve the safety and comfort.

- 2S000810 Anodizzato Naturale/Natural Anodising
- 2S000935 Anodizzato Nero/Black Anodising



COPPIA COVER VITI TELAIO ANTERIORE FRAME SCREWS COVER

Realizzate in alluminio ricavato dal pieno trasformano la zona di congiuntura del telaio in un elemento estetico originale e prezioso.

These billet aluminium frame screw covers transform the V9 frame connection area.

- 2B003375 Anodizzato Naturale/Natural Anodising
- 2S000929 Anodizzato Nero/Black Anodising



TAPPO CARBURANTE CON SERRATURA TANK CUP WITH KEY LOCK

Realizzato in alluminio ricavato dal pieno, arricchisce il design del sinuoso serbatoio di Roamer, garantendo maggiore sicurezza grazie alla serratura anti-apertura.

This billet aluminium locking gas cap gives peace of mind and dresses up the V9 tank design. Comes with two keys.

- 2S000772 Anodizzato Naturale/Natural Anodising
- 2S000934 Anodizzato Nero/Black Anodising



PROTEZIONI COPERCHIO TESTA CYLINDER PROTECTIONS KITS

Realizzati in alluminio ricavati dal pieno, proteggono la parte alta del motore donando un tocco di eleganza ed esclusività alla moto.

These cylinder head protection kits are made of billet aluminium, protect the cylinder heads and adds an elegant and exclusive touch to the V9 shape.

- **2B003379** Anodizzato Naturale/Natural Anodising
- **2S000930** Anodizzato Nero/Black Anodising



COPPIA COPERCHI TESTE ROSSO RED PAINTED CYLINDER HEADS COVERS

Eleganti cover teste cilindro verniciate, con speciali lavorazioni eseguite in fresatura, rappresentano uno speciale elemento di personalizzazione del veicolo.

Elegant painted cylinder heads covers, with special processes performed in milling, they represent a special element of customization to the vehicle.

- **606804M**



COVER GHIERE COLLETTORI DI SCARICO EXHAUST TUBES RING BOLT COVERS

Finiture estetiche in acciaio tagliato al laser, permettono di abbellire la parte frontale degli scarichi con un tocco di eleganza ed originalità.

Exhaust flange accent cover made of laser cut steel, adds some extra elegance and originality to the exhaust flange of your V9.

- **2B003381**



COVER REGOLATORE DI TENSIONE CON COVER CLAXON VOLTAGE REGULATOR AND HORN COVER

Realizzato in alluminio ricavato dal pieno, in versione satinata, risalta la linea filante e snella della moto con una finitura ricca ed elegante.

This voltage regulator and horn cover is made of billet aluminium with satin treatment and gives a rich and elegant finishing highlighting the slim and sinuous shape of the V9.

- **2S000808**



COVER POMPA FRENO POSTERIORE
REAR BRAKE RESERVOIR COVER

Realizzata in alluminio ricavata dal pieno arricchisce la zona della pompa freno posteriore con un gioiello brillante e prezioso.

Rear brake reservoir cover made of billet aluminium, dresses up the side of the V9.

- 2S000818 Anodizzato Naturale/Natural Anodising
- 2S000931 Anodizzato Nero/Black Anodising



PEDALINO FRENO
BRAKE LEVER PAD

Il pedalino, realizzato in alluminio ricavato dal pieno, permette un più solido e sicuro azionamento del pedale del freno garantendo allo stesso tempo un design ed un impatto estetico più prezioso ed importante.

Extra wide brake lever peg made of billet aluminium, increase safety when using the rear brake lever and at the same time enhances design and richness of the V9.

- 2S000812 Anodizzato Naturale/Natural Anodising
- 2S000932 Anodizzato Nero/Black Anodising



PROTEZIONE POMPA FRENO POSTERIORE
REAR BRAKE PROTECTION

In alluminio con finitura nera, abbraccia e protegge la zona della pompa freno posteriore con eleganza e stile.

Rear Brake Protection Kit made of billet aluminium with black finishing, embraces and protects the rear brake pump of your V9 with elegance and style.

- 2B003378



PEDANE ARRETRATE
REARSET FOOTPEGS

Il kit pedane arretrate offre una diversa impostazione di guida ed ergonomia in modo da rendere la tua Moto Guzzi ideale alle tue esigenze e al tuo stile. Per modelli fino al 2016.

This kit gives a different ergonomic and ride positioning, to let your Moto Guzzi fit exactly your needs and style. For MY16 only.

- 2S001054 - Solo per MY16/Only for MY16





KIT PEDANE AVANZATE FORWARD FOOTPEGS

Il kit pedane avanzate offre una diversa impostazione di guida ed ergonomia in modo da rendere la tua Moto Guzzi ideale alle tue esigenze e al tuo stile. Per modelli 2017.

This kit gives a different ergonomic and ride positioning, to let your Moto Guzzi fit exactly your needs and style. For MY17 only.

■ 2S001055



COPPIA COVER PEDANE POGGIAPIEDI PILOTA FOOTPEGS COVER

In prezioso alluminio ricavato dal pieno garantiscono alle pedane un aspetto più elegante, e garantiscono un appoggio stabile e sicuro grazie ad una fresatura ordinata ed efficace.

Billet footpeg covers made of billet aluminium, with a nicer, more elegant look and a more stable and safe contact with the V9 during riding, thanks to its grippy knurled surface.

- 2B003376 Anodizzato Naturale/Natural Anodising
- 2S000933 Anodizzato Nero/Black Anodising



SELLA COMFORT COMFORT SADDLE

Godi appieno il piacere di guida utilizzando questa sella dalla finitura esterna di pregio e dal morbido supporto alla seduta. La sensazione di guida Moto Guzzi sarà piena anche nelle lunghe percorrenze.

This saddle enhance the riding pleasure thanks to an incredible finishing and a soft seat compound. You will have a full Moto Guzzi experience also on long distance ride

■ 2S001044



SELLA PILOTA "LOW RIDE" "LOW RIDE" RIDER SEAT

La sella monoposto per pilota dona un aspetto più sportivo e ricco ottimizzando il comfort di seduta grazie ad una speciale imbottitura che permette esperienze di guida più lunghe e piacevoli.

The rider comfort saddle gives a richer, sportier look to the vehicle and at the same time increase comfort thanks to a specific compound that improves riding comfort.

■ 2S000737



COPPIA COVER PEDANE POGGIA PIEDI PASSEGGERO PASSENGER FOOTPEGS COVER

in prezioso alluminio ricavato dal pieno garantiscono alle pedane un aspetto più elegante, e garantiscono un appoggio stabile e sicuro grazie ad una fresatura ordinata ed efficace.

Billet footpeg covers made of billet aluminium, with a nicer, more elegant look and a more stable and safe contact with the V9 during riding, thanks to its grippy knurled surface.

■ 2S000809



SELLINO PASSEGGERO "LOW RIDE" "LOW RIDE" PASSENGER SEAT

La sella passeggero permette di vivere emozioni di viaggio in coppia donando un aspetto più importante alla linea della moto ed ottimizzando il comfort di seduta, grazie ad una speciale imbottitura che permette esperienze di guida più lunghe e piacevoli.

The passenger comfort saddle gives a richer, sportier look to the vehicle and at the same time increase comfort thanks to a specific compound that improves riding comfort.

■ 2S000738



COPRISERBATOIO CON BORSA TANK COVER WITH TANK SEMIRIGID BAG

In pelle di prima scelta, questa preziosa combinazione di copri serbatoio e borsa permette di aumentare notevolmente la capacità di carico, integrandosi perfettamente nella linea di Bobber e permettendo lunghe percorrenze in pieno comfort di guida.

Tankbag and tank cover made of premium leather, this kit considerably increases the luggage capacity, perfectly matching the Bobber shape and allowing long rides in full comfort.

■ 2S000729



BORSA BAULETTO IN TESSUTO TECNICO REAR BAG

Realizzata con una perfetta combinazione tra pelle e tessuto tencico, permette di alloggiare sul portapacchi posteriore un bagaglio sufficiente a vivere un'esperienza di viaggio intensa e prolungata.

This semi-rigid rear bag mounts easily to the rear rack and is made of a perfect balance of leather and technical textile panels.

■ 2B003369

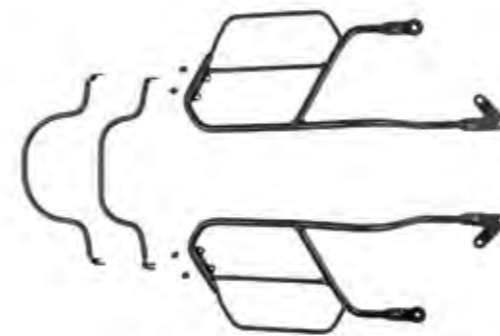

TELAIETTI PER VALIGIE LATERALI SIDE BAGS SUPPORT

Questi supporti, dalla linea snella ed armoniosa, in un'elegante verniciatura nera, mantengono invariato il look del veicolo, e consentono di utilizzare tutte le borse laterali a sgancio rapido dedicate a V9.

These sidebag supports were developed in conjunction with the V9 and are necessary to mount the sidebags. Black finish, streamlined and styled with the bike. These maintain the vehicle's looks and allow the use of all Moto Guzzi quick release side bags dedicated to V9.

■ 2S000723



COPPIA BORSE PELLE PREMIUM PREMIUM LEATHER SIDE BAGS

Pelle di prima scelta, cura dei dettagli ed una finitura che rispecchia la concia artigianale delle pelletterie italiane. Sono dotate di uno sgancio rapido e di sistema di sicurezza antifurto che ne permettono un comodo utilizzo, dal quotidiano al viaggio. Necessitano degli appositi supporti 2S000723.

These quick release side bags are made of made of premium Italian leather, are equipped with a quick release and safe locking system, useful on everything from daily trips to long trips. Comes with carrying strap. Installation requires mounting support 2S000723 for all V9.

■ 2S000522



BORSE LATERALI CANVAS CON SGANCIO RAPIDO QUICK RELEASE CANVAS SIDE BAG

In pregiato tessuto e rifiniture in pelle, queste borse morbide si applicano facilmente e velocemente agli appositi supporti grazie agli attacchi Fast Click. Necessitano del kit montaggio Fast Click specifico.

In precious fabric and leather finishing, these bags can be easily and quickly applied on the vehicle thanks to Fast Click release system. Needs Fast Click specific mounting support.

■ 2S000907



COPPIA BORSE LATERALI TOURING CON SGANCIO RAPIDO TOURING SIDE BAGS

Le borse laterali da turismo, in tessuto tecnico, hanno robustezza e capienza che la rendono indispensabile per intraprendere lunghi viaggi. Dotate di sgancio rapido e sistema di sicurezza antifurto che ne permettono un comodo utilizzo. Necessitano degli appositi supporti 2S000723.

These quick release side bags are made of made of cordura with leather inserts, are weather resistant and are equipped with a quick release and safe locking system, useful on everything from daily trips to long trips. Comes with carrying strap. Installation requires mounting support 2S000723 for all Bobber.

■ 2S000731

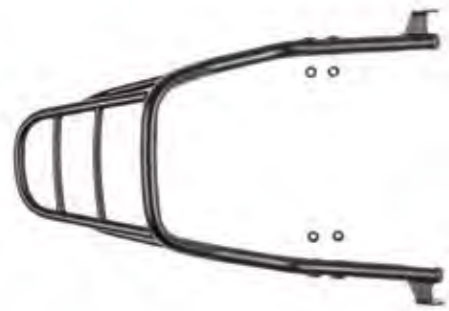

PORTAPACCHI NERO ROAMER BLACK REAR RACK ROAMER

Il portapacchi posteriore, con finitura nera, è il supporto ideale per un bagaglio compatto o per il bauletto posteriore dedicato a Roamer.

This black rear rack improve the elegant shape of Roamer and is needed to support the rear top box.

■ **2S000819***

*compatibile con sella Pilota Solo o passeggero Lowride
*compatible with Solo and Low Ride saddles



PORTAPACCHI TOURING TOURING REAR RACK

Portapacchi in tubo cromato di dimensioni generose, con maniglie passeggero integrate. Disegnato e progettato da Moto Guzzi per integrarsi perfettamente al design della moto.

Rear rack made of chromed tube with integrated passenger handles. Designed by Moto Guzzi it perfectly fit with the look of the vehicle.

■ **2S001045**



GUZZI MULTIMEDIA PLATFORM

MGMP è il nuovo dispositivo che consente di collegare il proprio Smartphone alla moto, trasformandola in una vera e propria piattaforma multimediale. Necessita del kit di installazione 2S000759.

MGMP is the new device that allows you to connect your smartphone to the motorcycle, turning it to a real multimedia platform. Needs installation kit 2S000759.

■ **606408M**
■ **2S000759 kit installazione / installation kit**



ANTIFURTO ELETTRONICO ANTITHEFT SYSTEM

Protegge la tua V9 grazie alla centralina compatta e tecnologicamente avanzata. Permette una facile e discreta installazione ed è dotata di telecomando. Il sistema è autoalimentato ed ha un assorbimento energetico minimo. Necessita dell'apposito kit di installazione 2S000758 (a parte).

This electronic antitheft system protect your V9. The electronic box is very small and packed with advanced technology, and allow an easy and invisible installation. This system has a battery backup and a very low power drain. Includes a remote control. It needs installation kit 2S000758.

■ **606423M**
■ **2S000758 kit installazione / installation kit**



SCHIENALINO SISSYBAR SISSYBAR BACK REST

Poggia schiena da installare sul portapacchi 2S001045, comodo e robusto per offrire il massimo comfort al passeggero durante i tragitti più impegnativi. Scegli il cuscino imbottito per la tua moto (da acquistare separatamente):

2B001793000C2 per sella di serie
2B001793000C3 per sella accessorio 2S001044

Back rest easy to install on the rear rack rack 2S001045, comfortable and sturdy to offer maximum comfort to passengers during the most challenging journeys.

*Padded cushions to be purchased separately:
2B001793000C2 to match standard saddle
2B001793000C3 to match accessory saddle 2S001044*

■ **2S001046**



CUSCINO SELLA DI SERIE PADDED CUSHIONS STANDARD SADDLE

■ **2B001793000C2**



CUSCINO SELLA ACCESSORIO PADDED CUSHIONS ACCESSORY SADDLE

■ **2B001793000C3**

ROCK(S) 'N' ROAD(S)



V85TT MOTO GUZZI

V85 TT KIT

Una vasta gamma di accessori, disegnati e progettati da Moto Guzzi

V85 TT è stata progettata per essere equipaggiata con una serie di accessori originali, progettati per enfatizzarne le diverse anime. Tutti gli accessori sono disegnati, progettati e realizzati da Moto Guzzi. Sono tutti omologati e sono sottoposti a severi cicli di test di controllo come qualsiasi altro elemento originale della moto, in maniera da garantire qualità e durata nel tempo. Moto Guzzi propone quattro differenti pacchetti di accessori, ognuno dei quali è acquistabile anche singolarmente.

- Pack Touring, in due versioni (base e plus)
- Pack Sport Adventure
- Pack Urban

A wide range of accessories, designed by Moto Guzzi

The V85 TT was designed to be fitted with a range of original accessories, designed to highlight the various spirits. All accessories are conceived, designed and produced by Moto Guzzi. They are all homologated and subjected to strict control test cycles just like any other original part on the bike in order to guarantee a long-lasting and high-quality product. Moto Guzzi offers three different accessory packs, each of which can also be purchased individually.

- Touring Pack, in two versions (Standard and plus)
- Sport Adventure Pack
- Urban Pack



TOURING PACK & TOURING PACK +

Il **Touring Pack** esalta il comfort e la praticità di utilizzo durante le esperienze di viaggio. È composto da **bauletto e valigie laterali in alluminio, borse interne e cavalletto centrale**. Il **Touring Pack Plus** aggiunge al pacchetto Touring il **parabrezza maggiorato, la protezione tubolare, i faretto supplementari, e la centralina MIA**.

- 607114M TOURING PACK
- 607115M TOURING PACK +

*The **Touring Pack** enhances comfort and ease of use during travel experiences. It consists of an **aluminum top box and side cases, internal bags and a central stand**. The **Touring Pack Plus** adds to the Touring standard pack **the windshield, the engine guard, the led fog lamp and the Moto Guzzi Mia device**.*

SPORT ADVENTURE PACK

Per tutti gli amanti del mondo offroad e delle emozioni forti, lo **Sport Adventure Pack** offre in un'unica soluzione gli accessori più adatte ad accentuare le caratteristiche sportive e fuoristradistiche come **lo scarico Moto Guzzi Sport, il monoammortizzatore regolabile, gli specchi ripiegabili ed il paramotore tubolare**.

*For the lovers of strong emotions and the off-road world, the **Sport Adventure Pack** offers in a single solution a pack of accessories to accentuate the sport and off-road features such as **the Moto Guzzi Sport exhaust, adjustable single shock absorber, foldable mirrors and the engine guard**.*

■ 607116M



URBAN PACK

Per chi non vuole fare a meno di utilizzare la propria V85TT nell'uso quotidiano, Moto Guzzi ha pensato ad un **Urban Pack** composto da **valigie laterali Urban con attacco nativo, cavalletto centrale, antifurto elettronico e centralina multimediale MIA**. Gli spostamenti quotidiani casa-ufficio non ti saranno mai sembrati così avventurosi!

*For those who want to drive the V85TT everyday, Moto Guzzi has created an **Urban Pack** consisting of **Urban side lateral bags, central stand, electronic anti-theft and Moto Guzzi MIA device**. Daily home-office ride will be an everyday adventure!*

■ 607118M

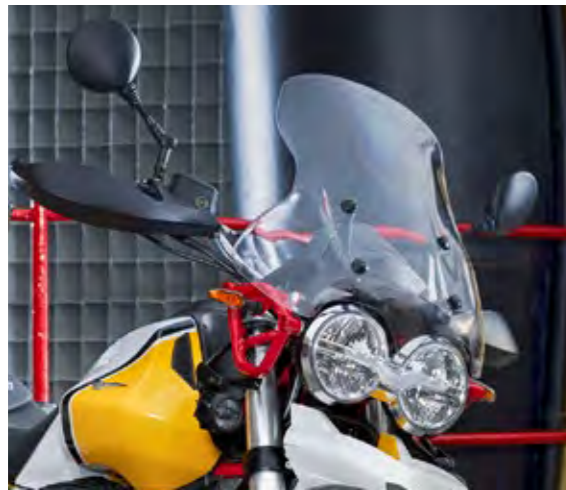

PARABREZZA TOURING TOURING WINDSCREEN

I tuoi viaggi saranno sempre comodi e rilassanti grazie a questo parabrezza capace di proteggere ampiamente dagli agenti atmosferici.

Your travels will always be comfortable and relaxing thanks to this windscreen able to protect widely from the elements.

■ 2S001326



SPECCHIETTI RIPIEGABILI FOLDABLE MIRRORS

Affronta le strade più difficili semplicemente ripiegando gli specchietti, in modo da evitare possibili contatti o rotture.

Ride on the most difficult roads simply by folding the mirrors, in order to avoid possible contacts or breakages.

■ 2S001169



FARETTI SUPPLEMENTARI LED ADDITIONAL LED FOGLAMPS

la tua strada sarà sempre illuminata con questi semplici ma tecnologici faretti per V85 TT.

Your road will always be illuminated with these simple but technological spotlights for V85 TT.

■ 607113M



PARAMOTORE TUBOLARE ENGINE GUARD

La tua V85 TT non temerà nessun ostacolo grazie a questa protezione robusta e muscolosa.

Your V85 TT will not fear any obstacle thanks to this robust and muscular protection.

■ 2S001283



LEVA FRIZIONE NERA BLACK CLUTCH LEVER

Realizzata in prezioso alluminio ricavato dal pieno, rende unica e preziosa la zona dei comandi a manubrio, omologata e sicura nella guida su strada, permette la regolazione su 4 posizioni.

Adjustable through four spans to achieve your ideal riding position, this bespoke billet aluminium clutch lever is homologated for road use.

■ 2S000792



LEVA FRENO NERA BLACK BRAKE LEVER

Realizzata in prezioso alluminio ricavato dal pieno, rende unica e preziosa la zona dei comandi a manubrio, omologata e sicura nella guida su strada, permette la regolazione su 4 posizioni.

Adjustable through four spans to achieve your ideal riding position, this bespoke billet aluminium brake lever is homologated for road use.

■ 2S000791



PROTEZIONE SERBATOIO TANK PROTECTION

Proteggi il tuo serbatoio con questo kit estetico adesivo in grado di dare un look originale alla tua V85 TT.

Protect your tank with this adhesive aesthetic kit that gives your V85TT an original look.

■ 607097M



ANTIFURTO ELETTRONICO ELECTRONIC ANTITHEFT

Protegge la tua moto grazie alla centralina compatta e tecnologicamente avanzata. Permette una facile e discreta installazione ed è dotata di telecomando. Il sistema è autoalimentato ed ha un assorbimento energetico minimo. Necessita kit di installazione venduto separatamente.

This electronic antitheft system protects your vehicle. The electronic box is very small and packed with advanced technology and allows an easy and invisible installation. This system has a battery backup and a very low power drain. Includes a remote control. It needs mounting kit sold separately.

■ 1D002554 Antifurto elettronico/electronic antitheft tbd

■ 2S001417 Kit installazione antifurto elettronico/Installation kit electronic antitheft tbd

Moto Guzzi MIA consente al pilota di collegare, tramite Bluetooth, il proprio smartphone iOS o Android all'elettronica di bordo della moto. Anche l'auricolare / casco Bluetooth devono essere collegati per utilizzare tutte le funzioni di infotainment. Il sistema mostrerà queste informazioni direttamente sul loro cruscotto (tenendo lo smartphone in tasca) e potrà gestirlo in sicurezza usando il pulsante "mode".

Moto Guzzi MIA allows the pilot to connect, via Bluetooth, his smartphone (iOS or Android) to the on-board electronics of the bike. The Bluetooth headset / helmet must also be connected to use all the infotainment functions. The system will show this information directly on the dashboard (keeping the smartphone in your pocket) and can manage it safely using the "mode" button.

- 607060M kit installazione Moto Guzzi Mia/Moto Guzzi Mia installation kit
- 607100M Moto Guzzi Mia device

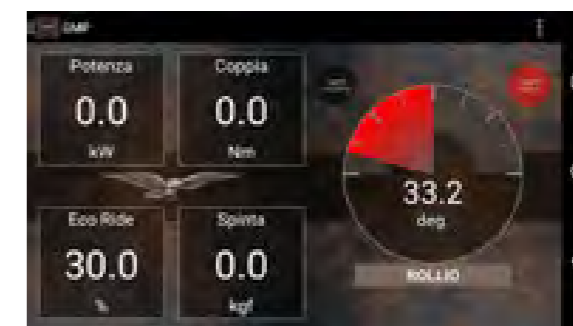

FUNZIONI DISPONIBILI SUL CRUSCOTTO DASHBOARD INFO

- **Navigazione:** attraverso una sezione speciale dell'app puoi cercare e impostare la destinazione del tuo viaggio. Una volta attivata la navigazione e attivata la connessione Bluetooth tra l'unità di controllo e lo smartphone, tutte le indicazioni di viaggio sotto forma di pittogrammi verranno visualizzate sulla pagina degli strumenti TFT dedicata inclusi i limiti di velocità della strada percorsa.
- **Gestione chiamate** (Accetta / rifiuta chiamata in arrivo, nome / numero visualizzato)
- **Richiama** l'ultima chiamata persa
- **Gestione della musica** (playlist, volume, ecc)
- **Interfono** tra passeggero e pilota accoppiando le cuffie Bluetooth standard al veicolo
- **Navigation:** through a special section of the app you can search and set the destination of your trip. Once the navigation is activated and the Bluetooth connection between the control unit and the smartphone is activated, all the travel directions in the form of pictograms will be displayed on the dedicated TFT tools page including the speed limits of the road traveled.
- **Call management** (Accept / reject incoming call, name / number displayed)
- **Recall** the last missed call
- **Music management** (playlist, volume, etc.)
- **Intercom** between passenger and rider by coupling the standard Bluetooth headphones to the vehicle

FUNZIONI DISPONIBILI SU SMARTPHONE SMARTPHONE INFO

- Tachimetro, indicatore giri / min, potenza e coppia del motore, consumo di carburante istantaneo e medio, velocità media, tensione della batteria, accelerazione longitudinale e computer di bordo esteso: queste sono solo alcune delle funzioni disponibili.
- La funzione "ECO RIDE" ti guida per ottenere un consumo di carburante ottimale con un comportamento di guida eco-compatibile.
- È possibile memorizzare tutti i dati del viaggio e rivederli successivamente sul proprio computer.
- Se il carburante è basso, il sistema ti informa automaticamente su quali stazioni di rifornimento sono più vicine e ti guida verso quello che hai scelto sulla mappa.
- Memorizza automaticamente l'ultima posizione del veicolo prima che il motore sia spento e fornisce indicazioni se si dimentica dove è stato parcheggiato il veicolo.
- *Speedometer, rpm indicator, engine power and torque, instantaneous and average fuel consumption, average speed, battery voltage, longitudinal acceleration and extended on-board computer: these are just some of the features available.*
- *The "ECO RIDE" function guides you to achieve optimal fuel consumption with eco-friendly driving behavior.*
- *You can store all the trip data and review it later on your computer.*
- *If the fuel is low, the system automatically informs you which petrol stations are closest to you and guides you to what you have chosen on the map.*
- *Automatically memorizes the last position of the vehicle before the engine is switched off and provides indications if you forget where the vehicle was parked*



SELLE COMFORT COMFORT SADDLES

Affronta le percorrenze più lunghe godendo del massimo comfort di guida grazie ad una sella con imbottitura tecnica. Disponibile in 3 diverse altezze.
Challenge the longest ride in maximum comfort, using a saddle in technical compound. Available in 3 different heights.

- 2S001371 Standard
- 2S001369 High
- 2S001370 Low



AMMORTIZZATORE REGOLABILE ADJUSTABLE SHOCK ABSORBER

Aumenta le performance del veicolo ed offre una perfetta regolazione dell'assetto in qualsiasi condizione di utilizzo.
Improve the vehicle performance thanks to a perfect setting in any riding conditions.

- 2S001396



PEDALE FRENO OFFROAD OFFROAD BRAKE PEDAL

Aumenta il grip e la sensibilità di frenata in caso di guida offroad.
Improve grip and brake control during offroad use.

- 2S001391



PNEUMATICI SPORT-ADVENTURE SPORT-ADVENTURE TIRES

I pneumatici perfetti per raggiungere la tua meta insieme alla tua V85TT.
The perfect tires to reach the destination with your V85 TT.

- 607057M Anteriore/Front
- 607058M Posteriore/Rear



SCARICO SPORT MOTO GUZZI MOTO GUZZI SPORT EXHAUSTH SYSTEM

L'aggressivo look dello scarico Sport, con Logo Moto Guzzi inciso a laser, rende alla vista quello che il sound sportivo regala all'udito.
The aggressive look of this exhaust system, with lasered Moto Guzzi logo, match perfectly with the racing sound.

- 2S001339



PROTEZIONE CARDANO CARDAN SHAFT PROTECTION

La tua V85TT non avrà paura di nessun ostacolo grazie a questa protezione che ripara l'iconico sistema di trasmissione Moto Guzzi.
Your V85TT will face any kind of difficulties thanks to this protection dedicated to the iconic Moto Guzzi transmission system.

- 2S001231



CAVALLETTO CENTRALE CENTRAL STAND

Affida la tua V85TT ad un cavalletto centrale solido e di facile utilizzo su qualsiasi tipo di terreno.
Leave your V85TT in a safe and stable position with a central stand easy to be use on any kind of conditions.

- 2S001322

VALIGIE LATERALI ALLUMINIO ALUMINIUM SIDE BAGS

Coppia di valigie laterali in alluminio dello spessore di 1,5mm ultra resistenti e capienti (valigia SX 33LT , DX 38LT), verniciate a polvere per offrire il massimo della protezione e durevolezza nel tempo. Sono assicurate al veicolo tramite serratura con un apposita chiave di sicurezza e possono essere comodamente asportate in pochi secondi. Vengono fornite di blocchetti serratura aggiuntivi in modo da poter utilizzare una sola chiave anche per il baule 48LT. L'apertura dall'alto ne facilita il carico. Disponibili come accessorio le borse interne. 100% Made in Italy. Necessari supporti valigie 2S001342 venduti separatamente. Caratteristiche Principali: Sistema a sgancio rapido, apertura e carico dall'alto, sistema Safe lock, chiusura personalizzata Moto Guzzi, cover cerniere in ABS, monokey (Valigie e baule), chiusura ermetica anti acqua e polvere.

■ 2S001301

Panniers made in aluminum with a thickness of 1.5mm, ultra-resistant and spacious (LEFT 33LTS, RIGHT 38LTS), they are powder painting coated to offer maximum protection and durability. They are ensured to the vehicle by a lock system with a special security key and they can be easily removed in a few seconds. Additional locks are supplied so that can be used only one key for side cases and the 48 LT top box. The opening from the top facilitates the loading. The internal bags are sold separately. 100% Made in Italy. Side bags support 2S001342 needed. Main Features: easy remove System, top openings and loading, Moto Guzzi key lock personalization, ABS Hinger cover, monokey (Pannier and top Box), hermetic closure to stop water and dust, safe lock system.



BAULETTO ALLUMINIO ALUMINIUM TOP BOX

Baule in alluminio spessore 1,5 mm, ultra resistente e capiente (48 LT), verniciato a polvere per offrire il massimo della protezione e durevolezza nel tempo. È assicurato al veicolo tramite serratura con un'apposita chiave di sicurezza e può essere comodamente asportato in pochi secondi. È completo di piastra di fissaggio in acciaio Inox. 100% Made in Italy. Caratteristiche Principali: sistema a sgancio rapido, sistema Safe lock, chiusura personalizzata Moto Guzzi, cover cerniere in ABS, monokey (Valigie e baule), chiusura ermetica anti acqua e polvere.

Top Case made in aluminum with a thickness of 1.5mm, ultra-resistant and spacious (48LT) , it's powder painting coated to offer maximum protection and durability. It's ensured to the vehicle by a lock system with a special security key and they can be easily removed in a few seconds. It is supplied with stainless steel mounting plate. 100% made in Italy. Main Features: hermetic closure to stop water and dust, Moto Guzzi key lock personalization, monokey (Pannier and top Box), easy remove System, ABS Hinger cover.

■ 2S001302



COPPIA BORSE INTERNE PER VALIGIE IN ALLUMINIO INNER BAGS FOR ALUMINIUM SIDE CASES

Borse in Poliestere 600D nero, con logo Moto Guzzi dotate di pratiche maniglie per essere facilmente riposte nelle valigie in alluminio.

600D polyester black bags with the Moto Guzzi logo featuring practical handles for easy storage in aluminium suitcases and topbox.

■ 607064M Coppia/Pair



BORSA INTERNA PER BAULE IN ALLUMINIO INNER BAG FOR ALUMINIUM TOP BOX

Borse in Poliestere 600D nero, con logo Moto Guzzi dotate di pratiche maniglie per essere facilmente riposte nel baule in alluminio.

600D polyester black bags with the Moto Guzzi logo featuring practical handles for easy storage in aluminium topbox.

■ 607065M

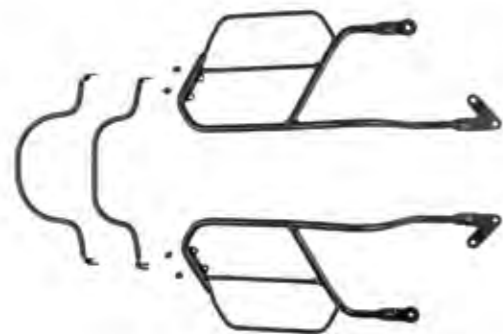

TELAJETTI PER VALIGIE LATERALI SIDE BAGS SUPPORT

Questi supporti, dalla linea snella ed armoniosa, in un'elegante verniciatura nera, mantengono invariato il look del veicolo, e consentono di utilizzare tutte le borse laterali a sgancio rapido.

These sidebag supports were developed in conjunction with the V9 and are necessary to mount the sidebags. Black finish, streamlined and styled with the bike. These maintain the vehicle's looks and allow the use of all Moto Guzzi quick release side bags.

■ 2S0001255



BORSE LATERALI CANVAS CON SGANCIO RAPIDO QUICK RELEASE CANVAS SIDE BAG

In pregiato tessuto e rifiniture in pelle, queste borse morbide si applicano facilmente e velocemente agli appositi supporti grazie agli attacchi Fast Click. Necessitano del kit montaggio Fast Click specifico.

In precious fabric and leather finishing, these bags can be easily and quickly applied on the vehicle thanks to Fast Click release system. Needs Fast Click specific mounting support.

■ 2S000907



COPPIA BORSE LATERALI TOURING CON SGANCIO RAPIDO TOURING SIDE BAGS

Le borse laterali da turismo, in tessuto tecnico, hanno robustezza e capienza che la rendono indispensabile per intraprendere lunghi viaggi. Dotate di sgancio rapido e sistema di sicurezza antifurto che ne permettono un comodo utilizzo. Necessitano degli appositi supporti 2S000723.

These quick release side bags are made of made of cordura with leather inserts, are weather resistant and are equipped with a quick release and safe locking system, useful on everything from daily trips to long trips. Comes with carrying strap. Installation requires mounting support 2S000723 for all Bobber.

■ 2S000731



MOTO GUZZI



SEDUCING
THE NIGHT

MGX-21
FLYING FORTRESS



CUPOLINO MAGGIORATO FLYSCREEN XL

Il cupolino maggiorato permette di migliorare la protezione aerodinamica accentuando allo stesso tempo l'inconfondibile stile del batwing MGX-21.

The extended flyscreen improves comfort and wind protection, while emphasising the unique look of the MGX-21.

■ 2S000805



SPECCHI IN ALLUMINIO NERI BLACK MIRRORS

Realizzati in prezioso alluminio ricavato dal pieno, sono il completamento ideale all'estetica di MGX-21, 100% omologati e sicuri nella guida su strada.

These billet aluminium mirrors are homologated for road use and add the finishing touch to your MGX-21.

■ 2S000790



LEVA FRIZIONE NERA BLACK CLUTCH LEVER

Realizzata in prezioso alluminio ricavato dal pieno, rende unica e preziosa la zona dei comandi a manubrio di MGX-21, 100% omologata e sicura nella guida su strada, permette la regolazione su 4 posizioni.

Adjustable through four spans to achieve your ideal riding position, this bespoke billet aluminium clutch lever is homologated for road use.

■ 2S000792



LEVA FRENO NERA BLACK BRAKE LEVER

Realizzata in prezioso alluminio ricavato dal pieno, rende unica e preziosa la zona dei comandi a manubrio di MGX-21, 100% omologata e sicura nella guida su strada, permette la regolazione su 4 posizioni.

Adjustable through four spans to achieve your ideal riding position, this bespoke billet aluminium brake lever is homologated for road use.

■ 2S000791





COPERCHI POMPE FRENO E FRIZIONE
BRAKE AND CLUTCH RESERVOIR COVERS

In alluminio ricavato dal pieno, con anodizzazione nera, donano un'immagine ancora più preziosa e tecnica alla zona dei comandi a manubrio. Si installano sopra i coperchi serbatoio di serie.

Made from black anodised billet aluminium, these reservoir covers fit over the existing caps and complement the genuine accessory brake and clutch levers.

■ 2S000793



SUPPORTO GPS/SMARTPHONE
GPS/SMARTPHONE SUPPORT

In alluminio anodizzato nero, questa staffa si integra perfettamente nella vista degli strumenti di MGX-21 e permette una facile installazione dell'involucro Smartphone o GPS.

This black anodised aluminium support integrates perfectly with the MGX-21 cockpit and is compatible with any smartphone or GPS holder.

■ 2S000789



COPRI INIETTORI CARBONIO
CARBON INJECTOR COVERS

I copri iniettori, in vera fibra di carbonio, permettono di elevare la cura del dettaglio su MGX-21 grazie a materiali nobili e rende il look della moto ancora più aggressivo.

Show the world your great attention to detail with these carbon fibre injector covers.

■ 2S000360



FIANCHETTI SOTTOSELLA CARBONIO
CARBON FIBRE UNDERSEAT SIDE PANELS

I fianchetti sottosella, in vera fibra di carbonio, permettono di elevare la cura del dettaglio su MGX-21 grazie a materiali nobili e rende il look della moto ancora più aggressivo.

Add these high-quality, carbon fibre underseat panels to your MGX-21 for extra stand out.

■ 2S000696



COPPIA FARETTI A LED
LED RIDING LIGHTS KIT

I faretto a LED dal basso consumo energetico, con il loro corpo in alluminio e le ridotte dimensioni si integrano perfettamente nella moto, e permettono una maggiore visibilità e sicurezza durante la guida nelle ore notturne. 100% omologati.

Give to your Moto Guzzi even more presence with these street-legal, aluminium-bodied, LED riding lights. The low energy consumption and the small body are highlighting the premium technology of this accessory.

■ 2S000741

■ 2S000355 kit installazione / mounting kit



COVER SERBATOIO CARBONIO
CARBON FIBRE TANK TOP PANEL

La cover serbatoio in vero carbonio rende l'immagine del ponte di comando di MGX-21 ancor più preziosa ed aggressiva.

The MGX-21 is the ultimate stealth bike, but carbon fibre accessories like this tank top cover take it to another level.

■ 2S000361



PROTEZIONI LATERALI CILINDRI
CYLINDER HEAD CRASH PROTECTORS

Le protezioni teste cilindro, in alluminio ricavato dal pieno con staffe in acciaio Inox, garantiscono protezione e solidità in caso di caduta. Allo stesso tempo aggiungono all'immagine della moto un tocco di sportività e consistenza.

Form and function, these stainless steel and billet aluminium head protectors give added protection in the event of a fall and perfectly highlight the mighty V-twin engine.

■ 2S000799



PROTEZIONE CALORE CILINDRI
CYLINDER HEAD HEAT DEFLECTORS

Realizzati in acciaio INOX migliorano il comfort di guida proteggendo il pilota dal calore del motore. Il design ricco e curato di questo componente sottolinea l'immagine "dark" di MGX-21.

developped in a precious dark design, to deflect the heat and increase comfort, these black stainless steel shields are the most stylish way.

■ 2S000800



COVER PEDANE PILOTA RIDER FOOTPEG COVERS

In alluminio ricavato dal pieno, anodizzate in colore nero, danno un ulteriore tocco di aggressività all'immagine, migliorando allo stesso la sensazione di controllo della moto.

Made from black anodised billet aluminium, these footpeg covers add extra attitude and style to your MGX-21.

■ 2S000796



COVER PEDANE PASSEGGERO PASSENGER FOOTPEG COVERS

In alluminio ricavato dal pieno, anodizzate in colore nero, danno un ulteriore tocco di aggressività all'immagine, migliorando allo stesso la sensazione di controllo della moto.

Made from black anodised billet aluminium, these footpeg covers add extra attitude and style to your MGX-21.

■ 2S000797



COVER PEDALINO FRENO POSTERIORE BLACK ANODIZED ALUMINIUM BRAKE PEDAL

Il pedalino freno posteriore, in alluminio ricavato dal pieno, anodizzato nero, si installa facilmente al posto del gommino, aumentando la sicurezza ed il feeling con la moto. Completamento ideale per lo stile "dark rider" di MGX-21.

The small things count the most and this black anodised billet aluminium brake pedal is the perfect complement for the MGX-21 Dark Rider style.

■ 2S000803



COVER LEVA CAMBIO GEAR SHIFT LEVER DECORATIVE TRIM

La cover leva cambio, in alluminio ricavato dal pieno, anodizzata nera, si installa facilmente sulla leva flatboards e completa lo stile "dark rider" di MGX-21.

This black anodised billet aluminium cover complements the footboard gear lever and completes the Dark Rider style.

■ 2S000804



FOOTBOARDS RIDER FOOTBOARDS

In alluminio, ricavato dal pieno, anodizzato nero, trasformano completamente l'immagine della moto e portano il livello di comfort e piacere di guida al massimo livello. Necessitano di apposito kit installazione e pedali 606467M.

In billet aluminium, black anodized, are able to completely transform the look of MGX-21 and bring the riding experience to a next level in comfort and pleasure. Need installation kit and levers 606467M.

■ 2S000801



COVER LEVA FRENO POSTERIORE REAR BRAKE LEVER TRIM

La cover pedale freno, in alluminio ricavato dal pieno, anodizzata nera, si installa facilmente sulla leva flatboards e completa lo stile "dark rider" di MGX-21.

This black anodised billet aluminium cover complements the footboard rear brake lever and completes the Dark Rider style.

■ 2S000802



ROSETTE FORCELLONE SWINGARM WASHERS

Rosette speciali realizzate in alluminio ricavate dal pieno ed anodizzate in nero per personalizzare lo stile della moto.

Special washers made of billet aluminium, black anodizes, to personalize the style of your motorbike.

■ 2S000794



COVER SERBATOIO OLIO FRENO POST REAR BRAKE RESERVOIR COVER

Realizzato in alluminio ricavato dal pieno, con una finitura anodizzata nera, personalizza il look della moto. Ricopre completamente il corpo del serbatoio olio freno lasciando inalterate le funzionalità. È di facile installazione.

Made from billet aluminium, with a black anodised finish, it customizes the look of the vehicle. Covers completely the body of the brake oil tank, without altering the functions. Easy to mount.

■ 2S000795



BENDE SCARICO BLACK EXHAUST HEAT TAPE

In colore nero, rendono ancora più aggressiva la parte iniziale dello scarico MGX-21, sottolineando il carattere deciso e sportivo della moto.
These black exhaust heat tapes enhance the street look of your MGX-21.

■ 605993M



SCARICO OMOLOGATO SOUND STREET LEGAL "SOUND" EXHAUST

Gli scarichi "Sound" originali Moto Guzzi, grazie anche ad un fondello completamente rivisto anche dal punto di vista del design, garantiscono ad MGX-21 un "tono di voce" ancora più deciso ed originale. 100% omologati.
Let them know you're packing 1,400cc of Moto Guzzi V-twin soul with this street-legal "SOUND" exhaust system.

■ 2S000740



BORSA SERBATOIO IN PELLE LEATHER TANK BAG

In pellame italiano di prima qualità, grazie alla buona capienza ed alle tasche di cui è dotata, migliora le esperienze di viaggio con MGX-21. Dispone di pratiche maniglie per il trasporto e di cover impermeabile. Necessita della cover serbatoio in pelle 2S000524 per il montaggio.
Large enough for the items you'll need close to hand, this stylish tank bag made from premium Italian leather, adds a touch of stylish practicality to your MGX-21. Needs the leather tank cover 2S000524 for mounting.

■ 2S000786



BAULE IN PELLE PER MINI PORTAPACCHI SMALL LEATHER TOP BOX FOR REAR RACK

In pellame italiano di prima qualità, con un design che si integra perfettamente con la moto e rifinito con fibbie in alluminio e logo Moto Guzzi in rilievo, migliora l'esperienza di viaggio con MGX-21. Si installa facilmente e dispone di cover impermeabile.
Enhance your MGX-21 luggage capacity with this bespoke top box. Made from premium Italian leather, this easy to install top box features an embossed Moto Guzzi logo, aluminium buckles and a removable rain cover.

■ 2S000785





**COVER SELLINO PASSEGGERO
IN CARBONIO**
SOLO SEAT CARBON COVER

Creata appositamente per i "viaggiatori solitari" la cover sella passeggero in vero carbonio rende l'immagine della coda di MGX-21 ancor più snella ed aggressiva. Si installa facilmente al posto della sella passeggero.

For the times when you would rather ride alone, this carbon fibre seat cowl mirrors the aggressive lines of MGX-21 and is easily fitted.

■ 2S000699



PORTAPACCHI IN CARBONIO
SMALL CARBON FIBRE REAR RACK

Il portapacchi posteriore, in vero carbonio come altre componenti, si integra perfettamente nella linea filante ed aggressiva della moto. Si installa facilmente al posto della sella passeggero, senza penalizzare la linea e permettendo di aumentare notevolmente la capacità di carico o di montare l'apposito bauletto in pelle.

Specifically designed to perfectly match the unique shape of your MGX-21, this carbon fibre rack replaces the passenger seat to give increased luggage capacity, or as a mount for the accessory leather top box.

■ 2S000775



**TELO COPRI VEICOLO
DA INTERNO**
INDOOR BIKE COVER

Realizzato in tessuto elastico speciale, che si adatta perfettamente alle forme di MGX-21 ed ai suoi accessori. Ideale per proteggere la vostra preziosa motocicletta durante le soste in garage. Grafica dedicata MGX-21.

A bike as special as the MGX-21 shouldn't be left exposed. This shape-forming cover perfectly hugs your Moto Guzzi, with or without accessories, to protect it when garage parked.

■ 606454M



SELLA PILOTA COMFORT
MEMORY FOAM RIDER SADDLE

La sella comfort per MGX-21 riprende le forme di quella originale ma è dotata di un'imbottitura che permette minori vibrazioni e lunghe percorrenze alla guida in pieno comfort. Il rivestimento in materiale speciale e l'apposita etichettatura garantiscono comunque un effetto estetico superiore.

Mirroring the shape of the standard seat, but made from memory foam upholstered with "Easy Touch" material, this comfort saddle not only looks great, but also lets you enjoy your MGX-21 on even longer journeys.

■ 2S000787



SELLA PASSEGGERO COMFORT
MEMORY FOAM PASSENGER
SADDLE

La sella comfort per MGX-21 riprende le forme di quella originale ma è dotata di un'imbottitura che permette lunghe percorrenze alla guida in pieno comfort. Il rivestimento in materiale Easy Touch e l'apposita etichettatura garantiscono comunque un effetto estetico superiore.

With same features and benefit of rider accessory saddle, this memory foam passenger seat lets your passenger enjoy those longer journeys as well.

■ 2S000788

**NATA
AUDACE**



MOTO GUZZI **AUDACE**



CORNICE FARO NERA BLACK HEADLAMP FRAME

Lo spirito Dark della tua Audace raggiunge l'apice con questo semplice dettaglio estetico che rende il frontale della tua moto ancora più forte e deciso.

The Dark Soul of Audace reach the top with this aesthetic detail that complete the strong and determined style of the front of Your motorcycle.

■ 2S000946



COPPIA FARETTI A LED LED RIDING LIGHTS KIT

I faretti a LED dal basso consumo energetico, con il loro corpo in alluminio e le ridotte dimensioni si integrano perfettamente nella moto, e permettono una maggiore visibilità e sicurezza durante la guida nelle ore notturne. 100% omologati.

Give to your Moto Guzzi even more presence with these street-legal, aluminium-bodied, LED riding lights. The low energy consumption and the small body are highlighting the premium technology of this accessory.

■ 2S000741

■ 2S000355 Kit installazione / Mounting kit



SPECCHI "DARK" GAMBO ESTERNO EXTERNAL STEM MIRRORS "DARK"

Realizzati in alluminio ricavato dal pieno, anodizzati neri, con il loro design semplice ma di tendenza contribuiscono a donare eleganza alla moto. Si applicano al posto dei terminali manubrio.

Made of billet aluminium, black anodized, contribute with their clean but trendy design they add elegance to motorcycle look. Have to be mounted in replacement of handlebar ends.

■ 2S000330



SPECCHI "DARK" GAMBO CORTO SHORT STEM MIRRORS "DARK"

Realizzati in alluminio ricavato dal pieno, anodizzati neri, con il loro design semplice ma di tendenza contribuiscono a donare eleganza alla moto. La coppia specchio con gambo ribassato racchiude il massimo della tecnologia realizzativa che si esprime in alcune lavorazioni speciali realizzate sui tre assi. Sono omologati per tutti i paesi.

Made of billet aluminium, black anodized, contribute with their clean but trendy design they add elegance to motorcycle look. The mirror cover, with his lowered stem, express the maximum of technology capability with some exclusive works performed on tree axes. They are approved for all countries.

■ 2S000331





LEVA FRIZIONE "DARK" NERA CLUTCH LEVER "DARK" BLACK

Realizzata in alluminio ricavata dal pieno, anodizzata nera, grazie alla sua consistenza ed alle sue regolazioni eleva il comfort di guida impreziosendo il look della moto.

Made from billet aluminium, black anodized, due to its consistency and adjustments, it elevates the driving comfort giving a stylish look to the motorcycle.

■ 606441M



LEVA FRENO ANTERIORE "DARK" NERA FRONT BRAKE LEVER "DARK" BLACK

Realizzata in alluminio ricavata dal pieno, anodizzata nera, grazie alla sua consistenza ed alle sue regolazioni eleva il comfort di guida impreziosendo il look della moto.

Made in billet aluminium, black anodized, due to consistency and adjustability, elevate the driving comfort giving a stylish look to the motorcycle.

■ 606440M



ROSETTE FORCELLONE NERE BLACK SWINGARM WASHERS

Rosette speciali realizzate in alluminio ricavate dal pieno ed anodizzate in nero per personalizzare lo stile della moto.

Special washers made of billet aluminium, black anodizes, to personalize the style of your motorbike.

■ 2S000794



COPERCHIO POMPA FRENO E FRIZIONE NERE BLACK BRAKE AND CLUTCH RESERVOIR COVER

Speciali coperchi delle pompe freno e frizione realizzati in alluminio ricavati dal pieno anodizzati neri.

Special covers of the brake pumps and clutch made from black anodized billet aluminium.

■ 606444M



TERMINALI MANOPOLE "ROUND" NERI HANDLEBAR ENDPIPES "ROUND" BLACK

I terminali manopole "Round", realizzati in alluminio ricavato dal pieno anodizzati neri, impreziosiscono il manubrio senza compromettere la sicurezza della guida.

The "Round" handlebar ends, made in black anodized billet aluminium, achieve a perfect stylistic and aesthetic finishing.

■ 2S000336



TERMINALI MANOPOLE "CORSA" NERI GRIPS ENDPIPES "CORSA" BLACK

I terminali manopole "Corsa", realizzati in alluminio ricavato dal pieno anodizzati neri, realizzando un perfetto completamento stilistico ed estetico.

The "Corsa" handlebar ends, made in black anodized billet aluminium, achieving a perfect stylistic and aesthetic finishing.

■ 2S000338



COVER TAPPI FORCELLA NERI BLACK FORK TOP CAPS COVER

Realizzati in alluminio ricavato dal pieno anodizzati neri, facilmente installabili, sono stabilmente fissati alle viti che chiudono gli steli forcella mediante un piccolo grano in acciaio.

Made in black anodized billet aluminium, these covers are easy to be mounted and strongly fixed to the fork top stems thanks to a small steel peg.

■ 2S000400



COVER CLACSON IN ALLUMINIO NERI BLACK ALUMINIUM HORNS COVERS

Cover in alluminio ricavato dal pieno anodizzate nere, si applicano ai clacson per dare un look sportivo alla moto.

Cover made from billet aluminium black anodized, applied on the horns they give a sportive look to the motorcycle.

■ 2S000462



PARAMOTORE IN TUBO NERO BLACK ENGINE GUARD

Disegnato dal Centro Stile Moto Guzzi e realizzato in tubo da 1 1/4" con pareti di grosso spessore, offre una protezione specifica al motore ed alle gambe del pilota. Il suo disegno segue con armonia le linee del veicolo, unendo stile alla funzionalità.

Designed by the Moto Guzzi Style Dept. it offers a protection for the engine or for the rider's legs. The specific soft curve shape adds style to functionality.

■ 2S000366



PROTEZIONE CALORE CILINDRI CYLINDER HEAD HEAT DEFLECTORS

Realizzati in acciaio INOX migliorano il comfort di guida proteggendo il pilota dal calore del motore. Il design ricco e curato di questo componente sottolinea l'immagine "dark" del veicolo.

developped in a precious dark design, to deflect the heat and increase comfort, these black stainless steel shields are the most stylish way.

■ 2S000800



SELLA COMFORT GEL COMFORT GEL SADDLE

Questa sella presenta un inserto in gel nella zona della seduta che garantisce maggiore comodità ed una riduzione delle vibrazioni. La copertura presenta la punzonatura del logo "COMFORT Gel".

This saddle has a gel inserted on the seating area that ensures higher comfort and reduction in vibration. The "COMFORT Gel" logo is punched on the cover.

■ 2S000602



PROTEZIONI LATERALI CILINDRI NERE BLACK CYLINDER HEAD CRASH PROTECTORS

Le protezioni teste cilindro, in alluminio ricavato dal pieno con staffe in acciaio Innox, garantiscono protezione e solidità in caso di caduta. Allo stesso tempo aggiungono all'immagine della moto un tocco di sportività e consistenza.

Form and function, these stainless steel and billet aluminium head protectors give added protection in the event of a fall and perfectly highlight the mighty V-twin engine.

■ 2S000799



COVER SERBATOIO IN CARBONIO CARBON FIBRE TANK TOP PANEL

La cover serbatoio in vero carbonio rende l'immagine del ponte di comando di Audace ancor più preziosa ed aggressiva.

Audace is the ultimate muscle bike, but carbon fibre accessories like this tank top cover take it to another level.

■ 2S000361



COPRI INIETTORI CARBONIO CARBON INJECTOR COVERS

I copri iniettori, in vera fibra di carbonio, permettono di elevare il look muscoloso di Audace grazie a materiali forti e rende il look della moto ancora più aggressivo.

Show the world your great attention to detail with these carbon fibre injector covers.

■ 2S000360



COVER TESTE CON LAVORAZIONE GRIGIO CYLINDERS COVERS - GREY

Eleganti cover teste cilindro verniciate, con speciali lavorazioni eseguite in fresatura, rappresentano uno speciale elemento di personalizzazione del veicolo.

Elegant painted cylinder heads covers, with special processes performed in milling, they represent a special element of customization to the vehicle.

■ 2S000364



SET BUSSOLE TESTATA IN ALLUMINIO ALUMINIUM HEAD BUSHINGS SET

Set di quattro distanziali estetici in alluminio ricavato dal pieno, da montare in sostituzione delle viti che fissano le cover delle teste cilindro. Le viti a corredo sono in acciaio inox lucidato.

Set of four aesthetic spacers made from billet aluminium, to be mounted in place of the screws that hold the cover of the cylinder head. The screws supplied with the vehicle are made of polished stainless steel.

■ 2S000348



**COVER FORI BASAMENTO
MOTORE - NERO**
CRANKCASE ENGINE HOLES
COVER - BLACK

Realizzati in alluminio tagliato al laser e anodizzati neri, consentono di coprire i fori di lavorazione di basamento del motore. La scritta "1400" realizzata al laser, esplica la cilindrata del veicolo.

Made of polished laser-cut and black anodized aluminium, they cover the machining holes of the engine crankcase. The laser-engraved "1400" text denotes the cylinder capacity of the vehicle.

■ 25000399



FOOTBOARDS
RIDER FOOTBOARDS

In alluminio, ricavato dal pieno, anodizzato nero, trasformano completamente l'immagine della moto e portano il livello di comfort e piacere di guida al massimo livello. Necessitano di apposito kit installazione e pedali 606467M.

In billet aluminium, black anodized, are able to completely transform the look of MGX-21 and bring the riding experience to a next level in comfort and pleasure. Need installation kit and levers 606467M

■ 25000801



**COVER SERBATOIO OLIO
FRENO POSTERIORE**
REAR BRAKE RESERVOIR COVER

Realizzato in alluminio ricavato dal pieno, con una finitura lucida, personalizza il look del veicolo. Ricopre completamente il corpo del serbatoio olio freno lasciando inalterate le funzionalità. È di facile installazione.

Made in billet aluminium, with polished finishing, it customise the look of the vehicle. It wrap completely the brake oil tank without compromise the function. Easy to mount.

■ B064288



COVER LEVA CAMBIO
GEAR SHIFT LEVER
DECORATIVE TRIM

La cover leva cambio, in alluminio ricavato dal pieno, anodizzata nera, si installa facilmente sulla leva flatboards e completa lo stile "dark rider" del veicolo.

This black anodised billet aluminium cover complements the footboard gear lever and completes the Dark Rider style.

■ 25000804



COVER LEVA FRENO POSTERIORE REAR BRAKE LEVER TRIM

La cover pedale freno, in alluminio ricavato dal pieno, anodizzata nera, si installa facilmente sulla leva flat-boards e completa lo stile "dark rider" del veicolo.

This black anodised billet aluminium cover complements the footboard rear brake lever and completes the Dark Rider style.

■ 2S000802



COVER PEDALINO FRENO POSTERIORE BLACK ANODIZED ALUMINIUM BRAKE PEDAL

Il pedalino freno posteriore, in alluminio ricavato dal pieno, anodizzato nero, si installa facilmente al posto del gommino, aumentando la sicurezza ed il feeling con la moto. Completamento ideale per lo stile "dark rider" del veicolo.

The small things count the most and this black anodised billet aluminium brake pedal is the perfect complement for the Dark Rider style.

■ 2S000803



BORSE LATERALI CANVAS CANVAS SIDE BAGS

In pregiato tessuto e rifiniture in pelle, queste borse morbide si applicano facilmente e velocemente agli appositi supporti grazie agli attacchi Fast Click. Necessitano del kit montaggio 2S000568.

In precious fabric and leather finishing, these bags can be easily and quickly applied on the vehicle thanks to Fast Click release system. Needs mounting support 2S000568.

■ 2S000907
■ 2S000568 kit montaggio/Mounting support



BORSE LATERALI IN PELLE PREMIUM LEATHER SIDE BAGS

Pelle di prima scelta, cura dei dettagli ed una finitura che rispecchia la concia artigianale delle pelletterie italiane. Sono dotate di uno sgancio rapido e di sistema di sicurezza antifurto che ne permettono un comodo utilizzo, dal quotidiano al viaggio. Necessitano degli appositi supporti 2S000568.

These quick release side bags are made of made of premium Italian leather, are equipped with a quick release and safe locking system, useful on everything from daily trips to long trips. Comes with carrying strap. Installation requires mounting support 2S000568.

■ 2S000522
■ 2S000568 kit montaggio/Mounting support



PEDANE PILOTA IN ALLUMINIO ALUMINIUM RIDER FOOTREST

Pregevoli cover in alluminio ricavate dal pieno, si montano in sostituzione della gomma montata di serie. Le fresature realizzano un disegno specifico e garantiscono il massimo grip in ogni condizione di guida.

Fine covers from billet aluminium, they are mounted in replacement of the standard rubbers. The milling draws a specific design to guarantee the maximum grip in all driving conditions.

■ 2S000346 Alluminio/Aluminium
■ 2S000796 Nero/Black



PEDANE PASSEGGERO IN ALLUMINIO ALUMINIUM PASSENGER FOOTREST

Pregevoli cover in alluminio ricavate dal pieno, si montano in sostituzione della gomma montata di serie. Le fresature realizzano un disegno specifico e garantiscono il massimo grip in ogni condizione di guida.

Fine covers from billet aluminium, they are mounted in replacement of the standard rubbers. The milling draws a specific design to guarantee the maximum grip in all driving conditions.

■ 2S000797 Nero/Black
■ 2S000347 Alluminio/Aluminium



MOTO GUZZI MULTIMEDIA PLATFORM

MGMP è il nuovo dispositivo che consente di collegare il proprio Smartphone alla moto, trasformandola in una vera e propria piattaforma multimediale.

MGMP is the new device that allows you to connect your smartphone to the motorcycle, turning it to a real multimedia platform.

■ 606522M



KIT SUPPORTO USB USB SOCKET KIT

Presca USB fornita di supporto dedicato per installazione nel sottosella, per la ricarica dei supporti elettronici, non consente il dialogo con gli apparati elettronici del mezzo.

USB socket with bracket for installation under the saddle, to recharge the electronic media, does not allow dialogue with the electronic devices of the vehicle.

■ 2S000315



ALLARME ELETTRONICO ELECTRONIC ALARM

Sistema di allarme compatto radiocomandato e autoalimentato di ultima generazione. Tra le sue specifiche offre: blocco motore, sensore di spostamento integrato, elevato livello di protezione.

State of the art self-powered remote control compact alarm system. Its specifications include: engine block, built in motion sensor, high protection degree.

■ 2D000027



TELO COPRIMOTO AUDACE EAGLE "EAGLE" AUDACE BIKE COVER

Telo su misura da interno per la protezione dalla polvere da utilizzare durante le soste in garage della moto. È realizzato in un tessuto elasticizzato con grafica speciale.

Tailor-made motorcycle cover for inside to protect against dust, intended for use during long periods of storing the bike in a garage. It is made of stretch fabric with special graphics.

■ 606166M



MOTO GUZZI
Eldorado



**IL MITO È
TORNATO**



**PARABREZZA MEDIO
SUPPORTI RIBASSATI**
MEDIUM WINDSHIELD
LOWER BRACKETS

Parabrezza di misura media con la lastra in Lexan antiurto e antigraffio. Omologato secondo le normative DOT. Si monta facilmente grazie ai supporti ribassati da acquistare separatamente. H44 x L52 cm.
Medium sized windshield with shockproof and scratch resistant Lexan sheet. Approved according to the DOT standards. It is easy to mount due to its lowered brackets, to be purchased separately. H44xL52 cm.

■ 2S000544



**PARABREZZA SPORT
SUPPORTI RIBASSATI**
SPORT WINDSHIELD
LOWER BRACKETS

Parabrezza di misura particolarmente ridotta, con la lastra in Lexan antiurto e antigraffio, che mantiene inalterate le caratteristiche di trasparenza e lucentezza. Omologato secondo le normative DOT. Si monta facilmente grazie ai supporti ribassati da acquistare separatamente. H34 x L41 cm.
Specially reduced windshield with shockproof and scratch resistant Lexan sheet, maintaining the transparency and gloss characteristics unaltered over time. Approved according to the DOT standards. It is easy to mount due to its lowered brackets, to be purchased separately. H34 x L41 cm.

■ 2S000548



**PARABREZZA MEDIO
SUPPORTI STANDARD**
MEDIUM WINDSCREEN
STANDARD BRACKETS

Parabrezza di misura media con la lastra in Lexan antiurto e antigraffio, che mantiene nel tempo inalterate le caratteristiche di trasparenza e lucentezza. Omologato secondo le normative DOT. Si monta facilmente grazie ai supporti Standard da acquistare separatamente. H44 X L52 cm.
Medium sized windshield with shockproof and scratch resistant Lexan sheet, maintaining the transparency and gloss characteristics unaltered over time. Approved according to the DOT standards. Can be easily mounted due to the standard brackets, to be purchased separately. H44 X L52 cm.

■ 2S000546



**SUPPORTI PARABREZZA
RIBASSATI**
WINDSHIELD LOWER BRACKETS

Robusto kit di fissaggio, a misura ridotta, dotato di supporti specifici per il montaggio del parabrezza. Necessita delle minuterie 606255M.
Small sized solid fastening kit, equipped with specific brackets for mounting the windshield. Requires 606255M small metallic parts.

■ 2S000542





PARABREZZA-SUPPORTI STANDARD
WINDSHIELD-STANDARD BRACKETS

Parabrezza con la lastra in Lexan antiurto e antigraffio, un materiale pregiatissimo che assicura la massima durata nel tempo mantenendo inalterate le sue caratteristiche di trasparenza e lucentezza. Il Lexan è omologato secondo le ferree normative DOT americane. H57 x L58 cm.

Windshield made in shockproof and scratch resistant Lexan sheet, a precious material that ensures maximum durability, maintaining its transparency and gloss characteristics unaltered over time. Lexan is approved according to the strict American DOT regulations. H57 x L58 cm.

■ 605854M



DEFLETTORI ARIA PARABREZZA
WINDSHIELD AIR FLAPS

Appendici da applicare nella zona sottostante al parabrezza per aumentare la protezione ed il comfort di guida offerti al pilota.

Spoilers to be applied under the windshield to increase rider's protection and driving comfort.

■ B064235



LUCI SUPPLEMENTARI
FOG LIGHTS

I fari supplementari offrono una migliore visibilità durante la guida notturna e si integrano perfettamente con il look del veicolo grazie alle finiture cromate. I due fari vengono installati sotto gli indicatori di direzione tramite staffe appositamente studiate per non compromettere la guidabilità del mezzo.

The additional headlamps offer better visibility during night driving, completing perfectly the look of the vehicle thanks to their chromed finishing. The two headlamps are mounted under the turn indicators with clamps specifically designed to avoid compromising the driving of the vehicle.

■ B064251



COPPIA FARETTI A LED
LED RIDING LIGHTS KIT

I faretto a LED dal basso consumo energetico, con il loro corpo in alluminio e le ridotte dimensioni si integrano perfettamente nella moto, e permettono una maggiore visibilità e sicurezza durante la guida nelle ore notturne. 100% omologati.

Give to your Moto Guzzi even more presence with these street-legal, aluminium-bodied, LED riding lights. The low energy consumption and the small body are highlighting the premium technology of this accessory.

■ 2S000741

■ 2S000355 Kit installazione / Mounting kit



PARABREZZA GRANDE
SUPPORTI STANDARD
WIDE WINDSCREEN
STANDARD BRACKETS

Parabrezza di misura grande con la lastra in Lexan antiurto e antigraffio, che mantiene nel tempo inalterate le caratteristiche di trasparenza e lucentezza. Omologato secondo le normative DOT. Si monta facilmente grazie ai supporti standard da acquistare separatamente. H70 x L59 cm.

Large sized windshield made in shockproof and scratch resistant Lexan sheet, maintaining the transparency and gloss characteristics unaltered over time. Approved according to the DOT standards. Can be easily mounted due to the standard brackets, to be purchased separately. H70 x L59 cm.

■ 2S000547



SUPPORTI PARABREZZA
WINDSCREEN BRACKETS

Robusto kit di fissaggio, a misura standard, dotato di supporti specifici per il montaggio del parabrezza. Necessita delle minuterie 606255M.

Standard size solid fastening kit, equipped with specific brackets for windshield mounting. Requires 606255M small metallic parts.

■ 605853M



COVER CLACSON
IN ALLUMINIO
ALUMINIUM HORNS COVER

Cover in alluminio ricavato dal pieno, si applica ai clacson per dare un look sportivo alla moto.

The billet aluminium cover is applied to the horns giving the motorcycle a sportive look.

■ 2S000466 - Solo fino a MY16/ Up to MY16



CORNICE RADIATORE OLIO
OIL RADIATOR FRAME SET

Realizzato in alluminio lucidato tagliato al laser, completo di rete protettiva, si applica al radiatore conferendo un look classico e raffinato.

Made in polished laser-cut aluminium, completed with protective grid, it is applied to the radiator giving a classic and stylish look.

■ 2S000349 - Solo fino a MY16/ Up to MY16



SPECCHI "JOURNEY" IN ALLUMINIO ALUMINIUM MIRRORS KIT "JOURNEY"

Realizzati in alluminio ricavato dal pieno con il loro design semplice ma di tendenza contribuiscono a donare eleganza alla moto. La coppa specchio racchiude il massimo della tecnologia realizzativa che si esprime in alcune lavorazioni speciali realizzate sui tre assi. Sono omologati per tutti i Paesi.

Made from billet aluminium they contribute with their simple, but trendy design to add elegance to the motorcycle. The mirror cover contains the maximum state of the technology expressed in some special works performed on the three axes. They are approved for all countries.

■ 2S000333



SUPPORTO GPS GPS BRACKET

Supporto realizzato in acciaio inox lucido con predisposizione per il montaggio del navigatore satellitare.

Bracket made of glossy stainless steel with arrangement for mounting the satellite navigator.

■ B064243



SCARICHI OMOLOGATI HOMOLOGATED MUFFLERS SET

Per sentire il ruggito di una vera moto custom: questi scarichi slip on sono omologati e presentano uno stile simile agli scarichi di serie ma con una finitura dedicata e fondello specifico.

To hear the roar of a real custom motorcycle: these slip on exhausts are approved and have a style similar to standard exhausts but with a dedicated finishing and specific ends caps.

■ 2S000658 - MY16



MANOPOLE RISCALDATE HEATED HANDGRIPS

Per chi ama viaggiare a lungo in tutte le stagioni, facilmente installabili grazie alla predisposizione presente sulle California non dotate di Ride-by-wire. Contribuiscono al comfort di guida, evitando che le mani possano indolenzirsi a causa del freddo.

For those who love travelling in all seasons, easily mountable due to the arrangement on all California not equipped with Ride-by-wire trottle. They contribute to the driving comfort, preventing hand stiffening because of the cold.

■ B064270 - MY16 (no ride by wire)



MANOPOLE "JOURNEY" IN ALLUMINIO ALUMINIUM HANDGRIP KIT "JOURNEY"

Realizzate in alluminio ricavate dal pieno, impreziosiscono il manubrio della moto donandole un look personalizzato ed elegante, sono predisposte per il montaggio dei terminali "Round".

Made from billet aluminium, they embellish the handlebar of the motorcycle, giving a personal and elegant look. Compatible with "round" ends.

■ 2S000335 - MY16 (no ride by wire)



TERMINALI MANOPOLE "CORSA" IN ALLUMINIO ALUMINIUM GRIPS ENDPICES "CORSA"

I terminali manopole "Corsa", realizzati in alluminio ricavato dal pieno, si accoppiano alle manopole "Journey", realizzando un perfetto completamento stilistico ed estetico.

The "Corsa" handlebar ends, made from billet aluminium, match the journey grips, achieving a perfect stylistic and aesthetic finishing.

■ 2S000339



TERMINALI MANOPOLE "ROUND" IN ALLUMINIO ALUMINIUM GRIPS ENDPICES "ROUND"

I terminali manopole "Round", realizzati in alluminio ricavato dal pieno, si accoppiano alle manopole "Journey", realizzando un perfetto completamento stilistico ed estetico.

The "Round" handlebar ends, made from billet aluminium, match the "Journey" handlebars, achieving a perfect stylistic and aesthetic finishing.

■ 2S000337



TERMINALI MANOPOLE "CLASSIC" GRIPS ENDPICES "CLASSIC"

I terminali manopole "Classic", realizzati in alluminio ricavato dal pieno, si accoppiano alle manopole standard, realizzando un perfetto completamento stilistico ed estetico.

The "Classic" handlebar ends, made from billet aluminium, match the standard grips, achieving a perfect stylistic and aesthetic finishing.

■ 2S000341



**LEVA FRIZIONE "JOURNEY"
IN ALLUMINIO**
ALUMINIUM CLUTCH
LEVER "JOURNEY"

Realizzata in alluminio ricavata dal pieno, grazie alla sua consistenza ed alle sue regolazioni eleva il comfort di guida impreziosendo il look della moto.

Made from billet aluminium, due to its consistency and adjustments, it increases the driving comfort embellishing the look of the motorcycle.

■ 606438M



**LEVA FRENO ANTERIORE
"JOURNEY" IN ALLUMINIO**
ALUMINIUM FRONT BRAKE
LEVER "JOURNEY"

Realizzata in alluminio ricavata dal pieno, grazie alla sua consistenza ed alle sue regolazioni eleva il comfort di guida impreziosendo il look della moto.

Made from billet aluminium, due to its consistency and adjustments, it increases the driving comfort embellishing the look of the motorcycle.

■ 606439M



**COPRI STELI FORCELLA
FORK SLEEVE COVERS**

I copri steli forcella con finitura cromata si abbinano agli altri elementi in alluminio, già presenti sul veicolo, per esaltare le zone laterali.

The fork sleeve covers with chrome finishing match the other aluminium elements, already mounted on the vehicle, to enhance the side areas.

■ B064252



**CRESTA PARAFANGO
ANTERIORE**
FRONT FENDER PEAK

Realizzata in acciaio inox, tagliata ed incisa a laser, lucidata a mano, il suo montaggio sul parafrangente è garantito dalle speciali colonnine in acciaio inox. Completa il look classico della moto.

Made of stainless steel, laser-cut and engraved, manually polished, its mounting on the mudguard is guaranteed by two special stainless steel columns. Finishes the classical look of the motorcycle.

■ 2S000353



**COPERCHIO POMPA
FRENO E FRIZIONE**
BRAKE AND CLUTCH
RESERVOIR COVER

Speciali coperchi delle pompe freno e frizione realizzati in alluminio ricavati dal pieno con finitura antigraffio lucida.

Special covers for brake and clutch pumps made from billet aluminium with glossy scratch resistant finishing.

■ B064259



**COVER TAPPI FORCELLA
IN ALLUMINIO**
ALUMINIUM FORK TOP CAPS COVER

Realizzati in alluminio ricavato dal pieno, facilmente installabili, sono stabilmente fissati alle viti che chiudono gli steli forcella mediante un piccolo grano in acciaio.

Made of billet aluminium, easy to mount, they are solidly fastened to the screws that fix the fork stems with a small steel peg.

■ 2S000402



**COVER DISCHI FRENO
ANTERIORE**
FRONT BRAKE COVER

Realizzati in acciaio inox tagliati a laser e lucidati a specchio, grazie alla loro lavorazione particolarmente precisa sono facilmente installabili sui dischi della ruota anteriore con bussole di fissaggio realizzate in alluminio ricavate dal pieno. Donano al veicolo un look cruiser.

Made in laser-cut and high-gloss polished stainless steel, thanks to their particular accurate machining, they can be easily mounted on the front wheel discs with fastening bushings made from billet aluminium. They provide the vehicle with a cruiser look.

■ 2S000467



GUANCE SERBATOIO CROMATE
CHROMED TANK COVERS

Le cover laterali del serbatoio cromate personalizzano lo stile della moto rendendola una vera «fuori-serie».

The side tank covers, made of steel with chromed finish, customize the style of the motorcycle, making it a "custom-built" vehicle.

■ B064244



COVER TESTE CON LAVORAZIONE GRIGIO CYLINDERS COVERS - GREY

Eleganti cover teste cilindro verniciate, con speciali lavorazioni eseguite in fresatura, rappresentano uno speciale elemento di personalizzazione del veicolo.

Elegant painted cylinder heads covers, with special processes performed in milling, they represent a special element of customization to the vehicle.

■ 2S000364



COVER TESTE CON LAVORAZIONE ROSSO CYLINDERS COVERS - RED

Eleganti cover teste cilindro verniciate, con speciali lavorazioni eseguite in fresatura, rappresentano uno speciale elemento di personalizzazione del veicolo.

Elegant painted cylinder heads covers, with special processes performed in milling, they represent a special element of customization to the vehicle.

■ 2S000600



SET BUSSOLE TESTATA IN ALLUMINIO ALUMINIUM HEAD BUSHINGS SET

Set di quattro distanziali in alluminio ricavato dal pieno, da montare in sostituzione delle viti che fissano le cover delle teste cilindro. Le viti a corredo sono in acciaio inox lucidato.

Set of four aesthetic spacers made from billet aluminium, to be mounted in place of the screws supplied with the kit that hold the cover of the cylinder head. The screws supplied with the vehicle are made of polished stainless steel.

■ 2S000348



PROTEZIONE TESTE CYLINDER COVERS PROTECTION

Speciali protezioni laterali cilindri realizzate in alluminio ricavato dal pieno finite con la lucidatura a specchio. Si integrano perfettamente con lo stile ed il design della moto. Complete di supporti in acciaio inox lucidati a specchio.

Special cylinder side shields made from billet aluminium, finished with high-gloss polishing. They perfectly match with style and design of the motorcycle. Provided with high-gloss polished stainless steel brackets.

■ B064247



PARACALORE CILINDRI THERMAL PROTECTION SET

Ogni paracalore è realizzato in acciaio inox lucidato a specchio, con inserti in abs che migliorano il design ed attenuano il contatto delle ginocchia con il motore. Proteggono dal calore generato dal cilindro, per una guida più sicura e confortevole.

Each heat shield is made from high-gloss polished stainless steel, with abs inserts improving design and reducing the contact of the knees with the engine. They protect from the heat generated by the cylinder, for a more secure and comfortable driving.

■ 2S000032



PARAURTI MOTORE ANTERIORE ENGINE FRONT BUMPER

Disegnato in tubo cromato dal Centro Stile Moto Guzzi, segue le linee della moto. Offre una protezione specifica al motore ed alle gambe del pilota.

Designed by the Moto Guzzi Style Centre, this bumper in chromed tube follows the lines of the motorcycle. It offers specific protection to the engine and driver's legs.

■ B063588



LEVA CAMBIO "JOURNEY" IN ALLUMINIO ALUMINIUM GEAR LEVER "JOURNEY"

Cover realizzata in alluminio ricavata dal pieno, impreziosisce il comando cambio.

The cover made of billet aluminium embellishes the gear shift lever.

■ 2S000352



COVER SERBATOIO OLIO FRENO POSTERIORE REAR BRAKE RESERVOIR COVER

Realizzato in alluminio ricavato dal pieno, con una finitura lucida, personalizza il look del veicolo. Ricopre completamente il corpo del serbatoio olio freno lasciando inalterate le funzionalità. È di facile installazione.

Made from billet aluminium, with a polished finish, it customizes the look of the vehicle. Covers completely the body of the brake oil tank, without altering the functions. Easy to mount.

■ B064288



LEVA FRENO POSTERIORE "JOURNEY" IN ALLUMINIO ALUMINIUM REAR BRAKE LEVER "JOURNEY"

Cover realizzata in alluminio ricavata dal pieno, unitamente alla cover del pedalino del freno impreziosisce il comando freno posteriore.

Cover made of billet aluminium, together with the brake pedal cover embellishes the rear brake control.

■ 2S000350



PEDALINO FRENO POSTERIORE "JOURNEY" IN ALLUMINIO ALUMINIUM FOOTSWITCH BRAKE "JOURNEY"

Cover per pedalino realizzata in alluminio ricavato dal pieno, con lavorazione per garantire il massimo grip. Unitamente alla cover leva freno posteriore impreziosisce notevolmente il look del comando freno posteriore.

Pedal cover made of billet aluminium, developed to guarantee the maximum grip. Together with the rear brake lever cover, embellishes significantly the look of the rear brake control.

■ 2S000351



COVER FORI BASAMENTO MOTORE CRANKCASE ENGINE HOLES COVER

Realizzati in alluminio tagliato al laser lucidati, consentono di coprire i fori di lavorazione di basamento del motore. La scritta "1400" realizzata al laser indica chiaramente la cilindrata del motore, evidenziando l'importanza del veicolo.

Made of polished laser-cut aluminium, they cover the machining holes on the engine crankcase. The laser made "1400" mark, gives a clear message regarding the size of the engine, underlining the exclusivity of the vehicle.

■ 2S000403



ROSETTE FORCELLONE SWINGARM WASHERS

Rosette speciali realizzate in alluminio ricavate dal pieno per personalizzare lo stile della tua California.

Special washers made of billet aluminium to personalize the style of your California.

■ B064272



PEDANE PILOTA PILOT FOOTBOARDS

Pedane pilota reclinabili realizzate in alluminio ricavato dal pieno lucidate a specchio, mantengono la stessa ergonomia di guida di quelle di serie ma offrono un design alleggerito e personalizzato in linea con lo stile della moto.

Reclining rider footpegs made of high-gloss polished billet aluminium, they maintain the same driving ergonomics like the standard ones, but offer a light-weight and customized design in line with the style of the motorcycle.

■ B064249



PEDANE PASSEGGERO RIPIEGABILI PASSENGER FOOTBOARDS

Realizzate in alluminio ricavato dal pieno lucidate a specchio. Mantengono lo stesso design delle pedane pilota. Regolabili orizzontalmente in 4 posizioni attraverso un meccanismo a molla che facilita il loro posizionamento ottimale.

Made of high-gloss polished billet aluminium. Maintain the same design of the rider footpegs. Horizontally adjustable in 4 positions thanks to a spring mechanism that makes the ideal positioning very easy.

■ B064248



SELLA PILOTA COMFORT GEL COMFORT GEL PILOT SADDLE

Questa sella presenta un inserto in gel nella zona della seduta che garantisce comodità e riduzione delle vibrazioni. La copertura presenta la punzonatura del logo "COMFORT Gel".

This saddle has a gel inserted on the seating area that ensures comfort and reduction in vibration. The "COMFORT Gel" logo is punched on the cover.

■ 2S000603



SELLA PASSEGGERO COMFORT GEL COMFORT GEL PASSENGER SADDLE

Questa sella presenta un inserto in gel nella zona della seduta che garantisce comodità e riduzione delle vibrazioni. La copertura presenta la punzonatura del logo "COMFORT Gel".

This saddle has a gel inserted on the seating area that ensures comfort and reduction in vibration. The "COMFORT Gel" logo is punched on the cover.

■ 2S000605



BORSA MANUBRIO HANDLEBAR BAG

Elegante e funzionale borsa-manubrio realizzata in cordura e pelle naturale che incornicia il marchio Moto Guzzi, utile per contenere piccoli oggetti. La sua funzionalità è garantita dalla facile installazione e rimozione dal manubrio del veicolo.

Elegant and functional handlebar bag made of Cordura and natural leather with Moto Guzzi logo, useful to hold small items. Its functionality is guaranteed by the easy installation and removal from the vehicle handlebar.

■ 2S000034



FASCIA PER BORSA SERBATOIO IN PELLE LEATHER TANK COVER

Cover realizzata in pelle che segue perfettamente il profilo del serbatoio e permette di montare la borsa dedicata.

Leather tank cover, perfectly matching with tank profile and allows to mount the dedicated tank bag.

■ 2S000524



BORSA SERBATOIO IN PELLE LEATHER TANK BAG

Borsa in pelle, estensibile, dotata di pratiche tasche e di maniglia per il trasporto, si fissa al copriserbatoio tramite sganci rapidi e chiusura micrometrica. È dotata di cuffia anti-pioggia.

Extensible leather bag equipped with practical pockets and transport handle, fixed to the tank cover with quick release and micrometric closing. Includes rain cover.

■ 2S000525



COPPIA BORSE LATERALI IN PELLE BLACK LEATHER SIDE BAGS KIT

Coppia di borse laterali in pelle nere con taglio classico, ciascuna di 23 lt, sono fissate ai telaietti con una serratura che ne impedisce la rimozione. Contengono una tracolla regolabile per il loro trasporto. Per il montaggio sono necessari i supporti laterali (cod. 2S000538).

Set of two Classic-cut black leather bags, 23 litres each, mounted on specific subframes equipped with a lock to prevent removal. They contain an adjustable shoulder strap for transport. Side brackets are needed for mounting (cod. 2S000538).

■ 2S000526



SUPPORTI LATERALI PER BORSE BAGS SUPPORT

Kit di montaggio per le borse laterali in cuoio (cod. 2S000526).

Mounting kit for the side leather bags (cod. 2S000526).

■ 2S000538



KIT SUPPORTO USB USB SOCKET KIT

Presse USB fornite di supporto dedicato per installazione nel sottosella, per la ricarica dei supporti elettronici, non consente il dialogo con gli apparati elettronici del mezzo.

USB socket with bracket for installation under the saddle, to recharge the electronic media, does not allow dialogue with the electronic devices of the vehicle.

■ 2S000315



TELO COPRIMOTO ELDORADO "EAGLE" "EAGLE" ELDORADO BIKE COVER

Telo su misura da interno per la protezione dalla polvere da utilizzare durante le soste in garage della moto. È realizzato in un tessuto elasticizzato con grafica speciale.

Tailor-made motorcycle cover for inside to protect against dust, intended for inside use to protect against dust, intended to be used for long period of storing of the bike in a garage. It is made of stretch fabric with special graphics.

■ 606167M



ALLARME ELETTRONICO ELECTRONIC ALARM

Sistema di allarme compatto radiocomandato e auto-alimentato di ultima generazione. Tra le sue specifiche offre: blocco motore, sensore di spostamento integrato, elevato livello di protezione.

State of the art self-powered remote control compact alarm system. Its specifications include: engine block, built in motion sensor, high protection degree.

■ 2D000027



MOTO GUZZI MULTIMEDIA PLATFORM

MGMP è il nuovo dispositivo che consente di collegare il proprio Smartphone alla moto, trasformandola in una vera e propria piattaforma multimediale.

MGMP is the new device that allows you to connect your smartphone to the motorcycle, turning it to a real multimedia platform.

■ 606522M

AMPLIA I CONFINI DEL VIAGGIO

California
MOTO GUZZI
TOURING





**PARABREZZA MEDIO
SUPPORTI STANDARD
MEDIUM WINDSCREEN
STANDARD BRACKETS**

Parabrezza di misura media con la lastra in Lexan antiurto e antigraffio, che mantiene nel tempo inalterate le caratteristiche di trasparenza e lucentezza. Omologato secondo le normative DOT. Si monta facilmente grazie ai supporti Standard da acquistare separatamente. H44 X L52 cm.

Medium sized windshield with shockproof and scratch resistant Lexan sheet, maintaining the transparency and gloss characteristics unaltered over time. Approved according to the DOT standards. Can be easily mounted due to the standard brackets, to be purchased separately. H44 X L52 cm.

■ 2S000546



**PARABREZZA SPORT
SUPPORTI RIBASSATI
SPORT WINDSHIELD
LOWER BRACKETS**

Parabrezza di misura particolarmente ridotta, con la lastra in Lexan antiurto e antigraffio, che mantiene inalterate le caratteristiche di trasparenza e lucentezza. Omologato secondo le normative DOT. Si monta facilmente grazie ai supporti ribassati da acquistare separatamente. H34 x L41 cm.

Specially reduced windshield with shockproof and scratch resistant Lexan sheet, maintaining the transparency and gloss characteristics unaltered over time. Approved according to the DOT standards. It is easy to mount due to its lowered brackets, to be purchased separately. H34 x L41 cm.

■ 2S000548



**PARABREZZA GRANDE
SUPPORTI STANDARD
WIDE WINDSCREEN
STANDARD BRACKETS**

Parabrezza di misura grande con la lastra in Lexan antiurto e antigraffio, che mantiene nel tempo inalterate le caratteristiche di trasparenza e lucentezza. Omologato secondo le normative DOT. Si monta facilmente grazie ai supporti standard da acquistare separatamente. H70 x L59 cm.

Large sized windshield made in shockproof and scratch resistant Lexan sheet, maintaining the transparency and gloss characteristics unaltered over time. Approved according to the DOT standards. Can be easily mounted due to the standard brackets, to be purchased separately. H70 x L59 cm.

■ 2S000547



**PARABREZZA MEDIO
SUPPORTI RIBASSATI
MEDIUM WINDSHIELD
LOWER BRACKETS**

Parabrezza di misura media con la lastra in Lexan antiurto e antigraffio. Omologato secondo le normative DOT. Si monta facilmente grazie ai supporti ribassati da acquistare separatamente. H44 x L52 cm.

Medium sized windshield with shockproof and scratch resistant Lexan sheet. Approved according to the DOT standards. It is easy to mount due to its lowered brackets, to be purchased separately. H44xL52 cm.

■ 2S000544





**SUPPORTI PARABREZZA
RIBASSATI
WINDSHIELD LOWER BRACKETS**

Robusto kit di fissaggio, a misura ridotta, dotato di supporti specifici per il montaggio del parabrezza. Necessita delle minuterie 606255M.

Small sized solid fastening kit, equipped with specific brackets for mounting the windshield. Requires 606255M small metallic parts.

■ 2S000542



**DEFLETTORI ARIA
PARABREZZA
WINDSHIELD AIR DEFLECTORS**

Appendici da applicare nella zona sottostante al parabrezza per aumentare la protezione ed il comfort di guida offerti al pilota.

Attachments to be applied under the windshield to increase rider's protection and driving comfort.

■ B064235



**LEVA FRIZIONE
CLUTCH LEVER**

Speciale leva della frizione regolabile realizzata in alluminio, ricavata dal pieno con design personalizzato e con finitura antigraffio lucida.

Special adjustable clutch lever made of billet aluminium, with custom design and glossy scratch resistant finishing.

■ 606452M



**LEVA FRENO
BRAKE LEVER**

Speciale leva del freno regolabile realizzata in alluminio, ricavata dal pieno con design personalizzato e con finitura antigraffio lucida.

Special adjustable brake lever made of billet aluminium, with custom design and glossy scratch resistant finishing.

■ 606453M



**SPECCHIETTI RETROVISORI
MIRRORS**

Speciali specchietti retrovisori omologati realizzati in alluminio ricavati dal pieno con finitura antigraffio lucida.

Special approved rear-view mirrors made of billet aluminium with glossy scratch resistant finishing.

■ B064245



**SPECCHIETTI RETROVISORI
NERI
BLACK MIRRORS**

Speciali specchietti retrovisori omologati realizzati in alluminio ricavato dal pieno con finitura nera.

Special approved rear-view mirrors made of billet aluminium with black finishing.

■ 2S000031



**COPERCHIO POMPA
FRENO E FRIZIONE
BRAKE AND CLUTCH RESERVOIR
COVER**

Speciali coperchi delle pompe freno e frizione realizzati in alluminio ricavati dal pieno con finitura antigraffio lucida.

Special covers for brake and clutch pumps made from billet aluminium with glossy scratch resistant finishing.

■ B064259



**MANOPOLE IN ALLUMINIO
ALUMINIUM HANDGRIPS**

Speciali manopole realizzate in alluminio ricavate dal pieno con inserti anti scivolo in gomma e finitura lucida.

Special billet aluminium handlebars with rubber non-skid inserts and glossy finishing.

■ B064257 - MY16



MANOPOLE RISCALDATE HEATED HANDGRIPS

Per chi ama viaggiare a lungo in tutte le stagioni, facilmente installabili grazie alla predisposizione presente sulle California non dotate di Ride-by-wire. Contribuiscono al comfort di guida, evitando che le mani possano indolenzirsi a causa del freddo.

For those who love travelling in all seasons, easily mountable due to the arrangement on all California not equipped with Ride-by-wire throttle. They contribute to the driving comfort, preventing hand stiffening because of the cold.

■ B064270 - MY16



SUPPORTO GPS GPS BRACKET

Supporto realizzato in acciaio inox lucido con predisposizione per il montaggio del navigatore satellitare.

Bracket made of glossy stainless steel with arrangement for mounting the satellite navigator.

■ B064243



COVER CLACSON IN ALLUMINIO ALUMINIUM HORNS COVER

Cover in alluminio ricavato dal pieno, si applica ai clacson per dare un look sportivo alla moto.

The billet aluminium cover is applied to the horns giving the motorcycle a sportive look.

■ 2S000466 - MY16



CORNICE RADIATORE OLIO OIL RADIATOR FRAME SET

Realizzato in alluminio lucidato tagliato al laser, completo di rete protettiva, si applica al radiatore conferendo un look classico e raffinato.

Made in polished laser-cut aluminium, completed with protective grid, it is applied to the radiator giving a classic and stylish look.

■ 2S000349 - MY16



SCARICHI OMOLOGATI HOMOLOGATED MUFFLERS SET

Per sentire il ruggito di una vera moto custom: questi scarichi slip on sono omologati e presentano uno stile simile agli scarichi di serie ma con una finitura dedicata e fondello specifico.

To hear the roar of a real custom motorcycle: these slip on exhausts are approved and have a style similar to standard exhausts but with a dedicated finishing and specific ends caps.

■ 2S000658 - MY16



COPRI STELI FORCELLA FORK SLEEVE COVERS

I copri steli forcella con finitura cromata si abbinano agli altri elementi in alluminio, già presenti sul veicolo, per esaltare le zone laterali.

The fork sleeve covers with chrome finishing match the other aluminium elements, already mounted on the vehicle, to enhance the side areas.

■ B064252



GUANCE SERBATOIO CROMATE CHROMED TANK COVERS

Le cover laterali del serbatoio cromate personalizzano lo stile della moto rendendola una vera «fuori-serie».

The side tank covers, made of steel with chromed finish, customize the style of the motorcycle, making it a "custom-built" vehicle.

■ B064244



COPRI INIETTORI INJECTOR COVERS

La coppia di copri iniettori realizzati in alluminio con finitura spazzolata sostituisce quella di serie, assicurando alla moto un look più ricco, più curato e coerente con le parti in alluminio già presenti.

The injector covers made of aluminium with brushed finishing replaces the standard one, providing the motorcycle with a richer, refined and consistent look with the aluminium parts already mounted.

■ B064253



**SET BUSSOLE TESTATA
IN ALLUMINIO**
ALUMINIUM HEAD BUSHINGS SET

Set di quattro distanziali in alluminio ricavato dal pieno, da montare in sostituzione delle viti che fissano le cover delle teste cilindro. Le viti a corredo sono in acciaio inox lucidato.

Set of four aesthetic spacers made from billet aluminium, to be mounted in place of the screws supplied with the kit that hold the cover of the cylinder head. The screws supplied with the vehicle are made of polished stainless steel.

■ 2S000348



**PARACALORE CILINDRI
THERMAL PROTECTION SET**

Ogni paracalore è realizzato in acciaio inox lucidato a specchio, con inserti in abs che migliorano il design ed attenuano il contatto delle ginocchia con il motore. Proteggono dal calore generato dal cilindro, per una guida più sicura e confortevole.

Each heat shield is made from high-gloss polished stainless steel, with abs inserts improving design and reducing the contact of the knees with the engine. They protect from the heat generated by the cylinder, for a more secure and comfortable driving.

■ 2S000032



**PROTEZIONE TESTE
CYLINDER COVERS PROTECTION**

Speciali protezioni laterali cilindri realizzate in alluminio ricavato dal pieno finite con la lucidatura a specchio. Si integrano perfettamente con lo stile ed il design della moto. Complete di supporti in acciaio inox lucidati a specchio.

Special cylinder side shields made from billet aluminium, finished with high-gloss polishing. They perfectly match with style and design of the motorcycle. Provided with high-gloss polished stainless steel brackets.

■ B064247



**COVER SERBATOIO
OLIO FRENO POSTERIORE
REAR BRAKE RESERVOIR COVER**

Realizzato in alluminio ricavato dal pieno, con una finitura lucida, personalizza il look del veicolo. Ricopre completamente il corpo del serbatoio olio freno lasciando inalterate le funzionalità. È di facile installazione.

Made from billet aluminium, with a polished finish, it customizes the look of the vehicle. Covers completely the body of the brake oil tank, without altering the functions. Easy to mount.

■ B064288





SELLA IN PELLE TOURING TOURING LEATHER SADDLE

Per chi ricerca una finitura di lusso che sposi lo stile pregiato offerto dalla moto è disponibile una sella rivestita in vera pelle da artigiani specializzati.

For those looking for a luxurious finishing matching the refined style offered by the motorcycle, a saddle covered with true leather by skilled artisans.

■ B064237



SELLA COMFORT TOURING TOURING COMFORT SADDLE

Comfort offerto a pilota e passeggero grazie agli inserti in gel ricavati nelle zone di seduta. Materiale bicolore in linea con l'allestimento top della moto. Dicitura "comfort gel" punzonata in rilievo. Stessa altezza della sella di serie.

Comfort for the driver and passenger thanks to the gel inserts in the saddle. Bi-coloured material in line with the top equipment of the motorcycle. "Comfort gel" text engraved in relief. Same height as the standard series.

■ B064236



PEDANE PILOTA PILOT FOOTBOARDS

Pedane pilota reclinabili realizzate in alluminio ricavato dal pieno lucidate a specchio, mantengono la stessa ergonomia di guida di quelle di serie ma offrono un design alleggerito e personalizzato in linea con lo stile della moto.

Reclining rider footpegs made of high-gloss polished billet aluminium, they maintain the same driving ergonomics like the standard ones, but offer a light-weight and customized design in line with the style of the motorcycle.

■ B064249



PEDANE PASSEGGERO PASSENGER FOOTRESTS

Realizzate in alluminio ricavato dal pieno lucidate a specchio. Mantengono lo stesso design delle pedane pilota. Regolabili orizzontalmente in quattro posizioni attraverso un meccanismo a molla che facilita il loro posizionamento ottimale.

Made of high-gloss polished billet aluminium. Maintain the same design of the rider footpegs. Horizontally adjustable in four positions by means of the spring mechanism that facilitates their ideal positioning.

■ B064248



ROSETTE FORCELLONE SWINGARM WASHERS

Rosette speciali realizzate in alluminio ricavate dal pieno per personalizzare lo stile della tua California.
Special washers made of billet aluminium to personalize the style of your California.

■ B064272



COPRI SERBATOIO TANK COVER

Realizzato in Cordura con inserti in pelle, permette di montare la borsa serbatoio dedicata.
Made of Cordura with leather inserts, allows mounting the dedicated tank bag.

■ 2S000038



BORSA MANUBRIO HANDLEBAR BAG

Elegante e funzionale borsa-manubrio realizzata in cordura e pelle naturale che incornicia il marchio Moto Guzzi, utile per contenere piccoli oggetti. La sua funzionalità è garantita dalla facile installazione e rimozione dal manubrio del veicolo.

Elegant and functional handlebar bag made of Cordura and natural leather with Moto Guzzi logo, useful to hold small items. Its functionality is guaranteed by the easy installation and removal from the vehicle handlebar.

■ 2S000034



BORSA SERBATOIO TANKBAG

Borsa in Cordura con inserti in pelle, estensibile, dotata di pratiche tasche e di maniglia per il trasporto, si fissa al copri serbatoio tramite sganci rapidi e chiusura micrometrica. È dotata di cuffia anti-pioggia.

Extensible Cordura bag with leather inserts, equipped with practical pockets and transport handle, applied to the tank cover by quick release clamps and micrometric closing. Includes rain cover.

■ 2S000039





PORTAPACCHI REAR RACK

Disegnato in tubo cromato dal Centro Stile Moto Guzzi, questo portapacchi amplia la capacità di carico della moto consentendo il montaggio dei bauli accessorio dedicati grazie alle apposite predisposizioni di fissaggio.

Designed in chrome tube by Centro Stile Moto Guzzi, it expands the load capacity of the motorcycle, allowing to mount dedicated accessory cases thanks to the special fixing arrangements.

■ B063992



BAULETTO 50 lt CON CUSCINO 50 LT TOP BOX

Baule da 50 lt. a sgancio rapido, può ospitare 2 caschi integrali. Guscio superiore verniciato in tinta veicolo, dotato di schienalino. Necessita di portapacchi B063992.

50 litres box with quick release system, can hold 2 full face helmets. Upper cover painted in the same colour as the vehicle, equipped with backrest. Requires luggage carrier B063992.

■ CM228501 Nero/Black
■ CM228502 Bianco/White



BAULE 65 lt CON CUSCINO 65 LT TOP CASE

Baule in vetroresina da 65 lt, verniciato in tinta veicolo con serrature cromate. Interno rifinito in vellutino, è dotato di specchio, rete salvaoggetti e pistone, che lo rendono funzionale e piacevole. Necessita di portapacchi B063992.

65 litre fibreglass top box, painted in the vehicle color, with chrome locks. Velvet inner lining with inner mirror, object holder net and piston that render it functional and agreeable. Requires rear rack B063992.

■ CM262801 Nero/Black - MY17
■ CM262805 Rosso/Red - MY17
■ CM262802 Bianco/White
■ CM262803 Marrone/Brown
■ CM262804 Grigio/Grey



KIT SUPPORTO USB USB SOCKET KIT

Presse USB fornite di supporto dedicato per installazione nel sottosella, per la ricarica dei supporti elettronici, non consente il dialogo con gli apparati elettronici del mezzo.

USB socket with bracket for installation under the saddle, to recharge the electronic media, does not allow dialogue with the electronic devices of the vehicle.

■ 2S000315



BORSE INTERNE PER VALIGIE LATERALI INNER BAGS FOR SIDE CASES

Costruite nella stessa forma delle valigie che le contengono, possono essere staccate e trasportate facilmente. Set realizzato con materiali altamente performanti e tecniche innovative che ne garantiscono impermeabilità e resistenza.

Designed with the same shape of the cases containing them, they can be easily removed and carried. Set made of high-performance materials and innovative techniques guaranteeing water tightness and resistance.

■ B064250



BORSE RIVESTITE IN PELLE LEATHER SIDE CASES

Disegnate dal Centro Stile Moto Guzzi, rivestite in pelle naturale da artigiani specializzati. Realizzate a mano, sposano la linea originale della moto offrendo una personalizzazione ricercata, utilizzando pellami italiani di pregio.

Designed by the Moto Guzzi Style Centre, coated with natural leather by skilled artisans. Manually crafted, they match the original line of the motorcycle, offering a refined personalized aspect, using prestigious Italian leathers.

■ B064239



ALLARME ELETTRONICO ELECTRONIC ALARM

Sistema di allarme compatto radiocomandato e auto-alimentato di ultima generazione. Tra le sue specifiche offre: blocco motore, sensore di spostamento integrato, elevato livello di protezione.

State of the art self-powered remote control compact alarm system. Its specifications include: engine block, built in motion sensor, high protection degree.

■ 2D000027



MOTO GUZZI MULTIMEDIA PLATFORM

MGMP è il nuovo dispositivo che consente di collegare il proprio Smartphone alla moto, trasformandola in una vera e propria piattaforma multimediale.

MGMP is the new device that allows you to connect your smartphone to the motorcycle, turning it to a real multimedia platform.

■ 606522M



**TELO COPRIMOTO TOURING
CON BAULE**
TOURING BIKE COVER
WITH TOP BOX

Telo su misura da interno per la protezione dalla polvere da utilizzare durante le soste in garage della moto. È realizzato in un tessuto elasticizzato bicolore con grafica dedicata.

Tailor-made motorcycle cover for inside to protect against dust, intended for use during long periods of storing the bike in a garage. It is made from an elasticised bi-coloured fabric with dedicated graphics.

■ B064242



**TELO COPRIMOTO TOURING
TOURING BIKE COVER**

Telo su misura da interno per la protezione dalla polvere da utilizzare durante le soste in garage della moto. È realizzato in un tessuto elasticizzato bicolore con grafica dedicata.

Tailor-made motorcycle cover for inside to protect against dust, intended for use during long periods of storing the bike in a garage. It is made from an elasticised bi-coloured fabric with dedicated graphics.

■ B064241



HELMETS



CASCHI HELMETS

La grande tradizione motociclistica, la cura nei dettagli e l'utilizzo di materiali ricercati dalla elevata qualità si sintetizza nella nuova linea di caschi Moto Guzzi. Caschi progettati per garantire il massimo livello di protezione ed una ricercata cura del design per offrire dei modelli dalla forte personalità. Grande attenzione anche all'utilizzo di grafiche dal forte contenuto emozionale in grado di enfatizzare la Storia e l'heritage di Moto Guzzi (dalle finiture in carbonio, alle grafiche racing tipiche degli anni '30).

The great motorcycling tradition, the attention to detail and use of high quality materials are present in the new range of Moto Guzzi helmets. They have been designed to ensure the highest level of protection and design in order to provide objects with a strong personality. It has been set great attention to the use of graphics with strong emotional content, they emphasize the history and heritage of Moto Guzzi (carbon finishes, the typical of the '30s racing graphics). US customers are advised to ask the local dealer for DOT helmets part numbers.



BLACK

XS	606961M01BK
S	606961M02BK
M	606961M03BK
L	606961M04BK
XL	606961M05BK



BLACK



BLACK RED



SILVER

MRV CASCHI / HELMETS

Calotta esterna in fibra di vetro in 2 taglie e 5 misure, con verniciatura anti raggi UV in 3 grafiche, ispirate alle sketch bike in edizione speciale. Sistema di ventilazione regolabile e visiera antigraffio, interni anallergici, removibili e lavabili completano la dotazione di questo casco chiaramente ispirato al mondo café racer. Sistema di chiusura con anello a doppia D. Omologazione ECE 22-05.

2 different shell for 5 sizes, this fiber helmet is made in different color combinations (to match also the Sketch Bike accessories Special Editions) with uv resistant coating. Adjustable air intakes, approved scratch resistant visor, hypoallergenic, removable and washable lining are completing the features of this café racer model. Double D closure system. ECE 22-05 homologation.

BLACK RED

XS	606961M01RD
S	606961M02RD
M	606961M03RD
L	606961M04RD
XL	606961M05RD

SILVER

XS	606961M01BL
S	606961M02BL
M	606961M03BL
L	606961M04BL
XL	606961M05BL



BLUETOOTH INTEGRATO
INTEGRATED BLUETOOTH



MODULAR BT CASCHI / HELMETS

Calotta esterna in resina termoplastica con verniciatura anti raggi uv e bluetooth integrato. La mentoniera si apre facilmente anche indossando i guanti utilizzando il comando centrale. Visiera antigraffio, visiera parasole integrata a scomparsa, interni anallergici, removibili e lavabili completano la dotazione di questo casco votato ad un turismo col masimo comfort. Sistema di ritenuta micrometrica. Omologazione ECE 22-05.

Thermoplastic resin shell with uv resistant coating and integrated bluetooth system. The flip up chin guard can be easily controlled also wearing gloves. Approved scratch resistant visor, internal sun visor, hypoallergenic, removable and washable lining are completeng the touring set of features. Micrometric retention system. ECE 22-05 homologation.

NERO/BLACK

XS	606718M01B
S	606718M02B
M	606718M03B
L	606718M04B
XL	606718M05B



JET CASCHI / HELMETS

Calotta esterna in full carbon in 2 taglie e 5 misure, visierino parasole a scomparsa, possibilità di adottare una visiera esterna bubble, interni personalizzati con guanciali rimovibili e lavabili. Sistema di chiusura micrometrica. Due varianti colore in fibra di carbonio e in nero con grafiche tono su tono. Omologazione ECE 22-05.

2 shell full carbon helmet with retractable sun visor and possibility to mount an external bubble visor, customized lining with removable and washable cheeks pads. Micrometric closure system. 2 colors: carbon fiber and Black with tone-on-tone graphics. ECE 22-05 homologation.

CARBON

XS	606950M01CB
S	606950M02CB
M	606950M03CB
L	606950M04CB
XL	606950M05CB

BLACK

XS	606950M01BM
S	606950M02BM
M	606950M03BM
L	606950M04BM
XL	606950M05BM



ADVENTURE

XS	607052M01AD
S	607052M02AD
M	607052M03AD
L	607052M04AD
XL	607052M05AD

BLACK

XS	607052M01BK
S	607052M02BK
M	607052M03BK
L	607052M04BK
XL	607052M05BK

ADVENTURE

CASCHI / HELMETS

La calotta esterna singola in resina termoplastica in 5 misure, è molto leggera ed aerodinamica; il frontino offroad, la visiera regolabile trasparente e visierino parasole a scomparsa, garantiscono un'ottima visuale in ogni condizione. Gli interni personalizzati rimovibili sono dotati di un sistema di estrazione di emergenza e sono in tessuto anallergico e lavabile. Sistema di chiusura con doppio anello a D. Due varianti colore in edizione speciale. Omologazione ECE 22-05.

The single thermoplastic shell for 5 sizes is very light and aerodynamic; offroad peak, full clear visor and retractable sunvisor allow a full and save vision. Customized lining with emergency release system is made in hypoallergenic and washable fabric. Double D closure system. 2 colors: in special edition. ECE 22-05 homologation.



CARBON

CASCHI / HELMETS

Casco Demi jet in ABS monocalotta di taglio sportivo ed aerodinamico, dotato di visiera 2mm con trattamento antigraffio e placchette ultraleggere (in dotazione sia di colore nero che rosso). Lo stile si abbina perfettamente alle versioni Carbon dei veicoli Moto Guzzi, grazie alla grafica longitudinale sulla calotta che riprende l'effetto estetico della trama fibra di carbonio; Logo Moto Guzzi impreziosisce il lato destro mentre il logo Carbon è visibile sul lato sinistro. Il visierino parasole a scomparsa è facilmente azionabile anche indossando i guanti. Gli interni sono in tessuto anallergico mentre la chiusura utilizza un sistema di sgancio micrometrico. Omologazione ECE 22.05

This Demi-jet monoshell helmet, made in ABS material has an extreme sporty and aerodynamic style, and is enriched by a 2mm Visor with antiscratch treatment & ultralight plastic mechanisms (both Black and Red color version are included in the box). This style perfectly match the Carbon version of Moto Guzzi vehicles, thanks to the Carbon look longitudinal decal; Moto Guzzi logo stands up on the right side and Carbon logo on the left side. The retractable sunvisor is easy to be used also wearing gloves. Breathable lining fabric and micrometric buckle are final touch of a premium finishing. ECE 22.05 homologation.

CARBON

XS	606850M01MB
S	606850M02MB
M	606850M03MB
L	606850M04MB
XL	606850M05MB

VISIERA TRASPARENTE EXTERNAL CLEAR VISOR

■ **606611M**

KIT VITI NERE BLACK SCREW KIT

■ **695929MB**





SPORT CASCHI / HELMETS

Calotta esterna in ABS con visierino parasole a scomparsa, interni personalizzati con etichetta, in tessuto anallergico. Bordino calotta in ecopelle cucito a mano. Sistema di chiusura micrometrica.
Made in Italy.
Omologazione ECE 22-05.

*ABS shell helmet with retractable sun visor, customized lining with Moto Guzzi Label and hypoallergenic fabric. The edge of the shell is in Eco-leather with handmade stitching. Micrometric closure system.
Made in Italy.
ECE 22-05 homologation.*

XS	606953M01OB
S	606953M02OB
M	606953M03OB
L	606953M04OB
XL	606953M05OB



BLU/BLUE

XS	606782M01BL
S	606782M02BL
M	606782M03BL
L	606782M04BL
XL	606782M05BL



GRIGIO ART/ART GREY

XS	606782M01AG
S	606782M02AG
M	606782M03AG
L	606782M04AG
XL	606782M05AG

GIALLO OPACO

XS	606412M01YO
S	606412M02YO
M	606412M03YO
L	606412M04YO
XL	606412M05YO



GRIGIO/GREY

XS	606412M01G
S	606412M02G
M	606412M03G
L	606412M04G
XL	606412M05G



VERDE MOSS/MOSS GREEN

XS	606782M01MG
S	606782M02MG
M	606782M03MG
L	606782M04MG
XL	606782M05MG

**ENGINE
CASCHI / HELMETS**

Casco Jet in ABS.
Colori: grigio e verde lucido in perfetta armonia con verniciatura e grafica V9 Roamer. Rifiniture calotta ed interno in morbida pelle con bandierina tricolore sul bordo inferiore sinistro. Interni anallergici. Made in Italy.
Omologazione: secondo le normative: ECE 22.05. Visiere: 606414M e 606415M.

*Jet helmet with ABS shell.
Colours: Glossy Grey or Green complement the V9 Roamer paint schemes. Premium soft leather trim and lining with tricolor flag detail on lower left edge. Hypoallergenic lining. Made in Italy. ECE 22.05 approved. Visors: 606414M e 606415M.*

**CHESSE
CASCHI / HELMETS**

Casco Jet in ABS.
Colori: giallo, blu e grigio spazzolato in perfetta armonia con verniciatura e grafica del veicolo. Rifiniture calotta ed interno in morbida pelle con bandierina tricolore sul bordo inferiore sinistro. Interni anallergici. Made in Italy.
Omologazione: secondo le normative: ECE 22.05. Visiere: 606414M e 606415M.
*Jet helmet with ABS shell.
Colours: yellow, blue and brushed grey to complement the V9 Bobber paint schemes. Premium soft leather trim and lining with tricolor flag detail on lower left edge. Hypoallergenic lining. Made in Italy. ECE 22.05 approved. Visors: 606414M e 606415M.*



METALFLANK

CASCHI / HELMETS

Casco Jet in resina termoplastica, stampata ad iniezione. Stile Custom inconfondibile grazie ai profili calotta cromati ed alla verniciatura nera con effetto glitterato. I 5 bottoni sulla calotta permettono l'utilizzo della visiera "bubble". Cinturino con sistema di ritenuta micrometrica, materiale interno in tessuto premium e profili in pelle. Guanciali interni estraibili e lavabili Omologazione ECE22.05

Thermoplastic injected Jet shell. the Custom style is guarantee thanks to Chromed finishing on the edge of the shell and the Black painting with glitter finishing. 5 snaps allow the use of the "bubble" visor Micrometric retention system; Premium lining with leather finishing and remouvable washable cheek pads are making this model an exclusive place inside the Moto Guzzi helmet range. ECE 22.05 homologation.

NERO/BLACK

XS	606723M01GB
S	606723M02GB
M	606723M03GB
L	606723M04GB
XL	606723M05GB



THE CLAN

CASCHI / HELMETS

Casco Jet in ABS. Rifiniture calotta ed interno in morbida pelle color tabacco. Interni anallergici in materiale premium. Sistema di ritenzione con sgancio micrometrico. Taglie: da XS a XL. Made in Italy. Omologazione: secondo le normative: ECE 22.05.

Jet helmet with ABS shell. Premium soft leather trim and lining. Hypoallergenic lining. Micrometric retention system. Sizes: from XS to XL. Made in Italy. ECE 22.05 approved.

NERO/BLACK

XS	606361M01C
S	606361M02C
M	606361M03C
L	606361M04C
XL	606361M05C

BLUETOOTH COMMUNICATION SYSTEM



■ 606948M

FCC HOMOLOGATION APPROVED

- 2 auricolari. Stereo.
- Possibilità di ascoltare la musica e seguire le istruzioni GPS.
- Interfono da guidatore a passeggero con l'accoppiamento ad altri dispositivi.
- Microfono integrato con porta micro USB.
- Predisposto per la connessione Bluetooth ai telefoni abilitati.
- Funzione di doppio collegamento: in aggiunta al cellulare, è possibile collegare via Bluetooth un altro dispositivo emettente suono.
- Tutti i componenti elettronici sono integrati all'interno dell'auricolare.
- Unico pulsante intuitivo collocato sul microfono.
- Luce a LED rossa/blu indicante lo stato del dispositivo collocata sul microfono.
- Funzione di risposta chiamata utilizzando solo il comando vocale.
- Semplice da installare.
- Completo di 4 cover microfono personalizzate con i colori e loghi dei brand

- *2 earphones. Stereo.*
- *Possibility to listen to music and follow GPS instructions.*
- *Driver-to-passenger intercom with connection to other devices.*
- *Integrated microphone with micro USB port.*
- *Prepared for Bluetooth connection to enabled phones.*
- *Double-link function: in addition to the mobile phone, another speaking device can be connected via Bluetooth.*
- *All electronic components are integrated within the headset.*
- *Unique intuitive button located on the microphone.*
- *Red / blue LED light indicating the status of the device placed on the microphone.*
- *Call answering function using voice command.*
- *Simple to install.*
- *4 micro covers in color and branded with Piaggio Group different brands*





**TECHNICAL
APPAREL**



ADVENTURE JACKET

TEXTILE JACKET

UOMO/MAN

Giacca lunga 4 tasche esterne (oltre alle interne, ripetute su tutti gli strati) in stile Adventure Touring, personalizzata con loghi, patch dettagli a logo Moto Guzzi. Tessuto esterno tecnico ad alta tenacità ma capace di garantire un fit di massimo comfort. Le prese d'aria su torace, schiena (pannellature apribili) e maniche regolabili, in abbinamento all'interno termico ed alla membrana impermeabile-traspirante rimovibili permettono di affrontare con la tua moto qualsiasi situazione climatica. Le ampie possibilità di regolazione dei volumi su fianchi, braccia e collo, le protezioni CE 1621-1 su spalle e gomiti di serie e la predisposizione per il paraschiena CE (liv.1 o 2), protezione torace o per il sistema Air Bag, fanno di questo capo d'abbigliamento il più comodo dispositivo di sicurezza indossabile all'interno della gamma accessori Moto Guzzi. Capo certificato secondo le nuove norme (EN17092)

Long profile jacket with 4 external pockets (in addition to the internal ones on each layer) in Adventure Touring style, personalized with Moto Guzzi logo patch & details. High resistant technical outshell fabric, able to guarantee a maximum comfort fit. The air intakes on the chest, back (opening panels) and sleeves (adjustable), in combination with the thermal lining and the removable waterproof-breathable membrane allow you to face any weather situation with your bike. The possibilities for adjusting the volumes on the sides, arms and neck, the CE 1621-1 protections on shoulders and elbows (standard) and the compartments for the CE back protector (level 1 or 2), & chest protection or for the Air Bag system, make this garment the most comfortable wearable safety device within the Moto Guzzi accessories range. Certified according to the new standards (EN17092)



NERO/BLACK

S	606995M01JK
M	606995M02JK
L	606995M03JK
XL	606995M04JK
2XL	606995M05JK
3XL	606995M06JK
4XL	606995M07JK

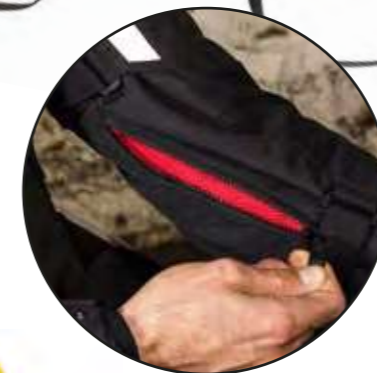

PARASCHIENA

BACK PROTECTOR INSERT

Da acquistare separatamente.
To be purchased separately.

■ 606788M

ADVENTURE PANTS

TEXTILE PANTS

UOMO/MAN

Pantalone tecnico in stile Adventure Touring, personalizzata con loghi e dettagli Moto Guzzi. Tessuto esterno tecnico ad alta tenacità ma capace di garantire un fit di massimo comfort. Le prese d'aria con pannellature apribili sulla parte esterna, in abbinamento alla membrana impermeabile-traspirante rimovibile, permettono di affrontare con la tua moto qualsiasi situazione climatica. Le protezioni CE 1621-1 sulle ginocchia e sui fianchi, completano la dotazione tecnica. Le ampie possibilità di regolazione sui fianchi e sui polpacci, e la possibilità di combinarsi alla giacca Adventure Moto Guzzi, rendono questo pantalone ideale in caso di turismo a medi-lungo raggio. Capo certificato secondo le nuove norme (EN17092).

Adventure Touring technical pants, with Moto Guzzi logos and details. High resistant technical outer fabric, able to guarantee a maximum comfort fit. The air intakes with openings on the sides, combined with the removable waterproof-breathable membrane, allow you to face any weather situation with your bike. CE 1621-1 protections on knees and hips complete the technical equipment.

The wide range of adjustment possibilities on the sides and calves, and the possibility to connect with the Moto Guzzi Adventure jacket, make this pant perfect for medium-long distance touring. Certified according to the new standards (EN17092).



NERO/BLACK

S	606996M01PN
M	606996M02PN
L	606996M03PN
XL	606996M04PN
2XL	606996M05PN
3XL	606996M06PN
4XL	606996M07PN





DENIM JACKET

TEXTILE JACKET

UOMO/MAN

Realizzato con tessuto Denim misto cotone e poliestere, resistente all'abrasione ed inserti elasticizzati Flex Tenax per il massimo comfort. Protezioni spalle e gomiti certificate EN 1621-1:2012 incluse; alloggio per paraschiama (venduto separatamente). Predisposizione per interno tecnico ed impermeabile (opzionali). Possibilità di collegare la giacca al pantalone. Vestibilità SLIM. Patch e dettagli Moto Guzzi rossi, a contrasto; Grafica bicilindrico serigrafata sulla parte interna della schiena. Abbina al look originale Moto Guzzi la protezione dei migliori capi tecnici. Capo certificato secondo le nuove norme (EN17092).

Made in abrasion resistant cotton and polyester Denim blend fabric and Flex Tenax stretch inserts for maximum comfort. EN 1621-1: 2012 certified elbows & shoulders protectors included. Specific pocket for Back protector (sold separately). Waterproof lining and thermal lining available apart; clip to connect the jacket to the pants. SLIM fit. Red Moto Guzzi patches and details in contrast; Moto Guzzi V twin graphic on the inside of the back. Combine the original Moto Guzzi look with the protection of the best technical garments and the fit of everyday jeans. Certified according to the new standards (EN17092).



S	606991M01MGJ
M	606991M02MGJ
L	606991M03MGJ
XL	606991M04MGJ
2XL	606991M05MGJ
3XL	606991M06MGJ



PARASCHIENA BACK PROTECTOR INSERT

Da acquistare separatamente.
To be purchased separately.

■ 606788M





DENIM JEANS

TEXTILE PANTS

UOMO/MAN

Realizzato con tessuto misto Cordura® / Cotone resistente all'abrasione ed inserti elasticizzati per il massimo comfort. Protezioni ginocchia certificate incluse (accesso dall'esterno del pantalone); Protezioni anca opzionali. Vestibilità SLIM. Patch e dettagli Moto Guzzi rossi, a contrasto. Abbina al look originale Moto Guzzi la protezione dei migliori capi tecnici e la vestibilità del jeans di uso quotidiano. Capo certificato secondo le nuove norme (EN17092).

Made in abrasion resistant Cordura® / Cotton blend and stretch inserts for maximum comfort. Certified knee protectors included. hip protectors optional. SLIM fit. Red Moto Guzzi patches and details in contrast. Combine the original Moto Guzzi look with the protection of the best technical garments and the fit of everyday jeans. Certified according to the new standards (EN17092).

S	606991M01MGJ
M	606991M02MGJ
L	606991M03MGJ
XL	606991M04MGJ
2XL	606991M05MGJ
3XL	606991M06MGJ







LONG WINTER

GUANTI / GLOVES

Ideali per il turismo e le gite su due ruote con qualsiasi condizione climatica, questi guanti caldi ed impermeabili, in tessuto tecnico, offrono un elevato livello di protezione. Interamente certificati EN 13594:2015 liv.1, offrono funzionalità touchscreen.

For tourism and trips on two wheels under most critical weather conditions, these warm & waterproof gloves, in technical fabric, guarantee a high level of safety. Entirely certified EN 13594: 2015 liv.1, offer touchscreen functionality.

S	606886M01GW	XL	606886M04GW
M	606886M02GW	2XL	606886M05GW
L	606886M013GW	3XL	606886M06GW



LEATHER WINTER

GUANTI / GLOVES

Progettati appositamente per i tragitti in città ed il turismo a corto raggio in moto. Confezionati in pelle ovocaprina, sono dotati di protezioni nocche sottopelle e imbottitura Primaloft®. Sono l'ideale compagno di viaggio con qualsiasi condizioni climatica grazie alla membrana impermeabile e traspirante H2Out. Certificati EN 13594:2015 liv.1

Designed specifically for city commuting and short-range motorbike tourism. Made in goat & sheep leather with hard knuckle protectors under the leather and Primaloft® padding. Amazing comfort in all weather conditions thanks to the H2Out waterproof and breathable membrane. EN 13594: 2015 liv.1 certification.

S	606885M01LG	XL	606885M04LG
M	606885M02LG	2XL	606885M05LG
L	606885M03LG	3XL	606885M06LG



SUMMER

GUANTI / GLOVES

Guanti in tessuto tecnico ma leggero, con inserti in microfibra e zone elasticizzate per il massimo comfort e la massima traspirazione. Dotato di protezioni nocche sotto tessuto, consente di affrontare qualsiasi percorso in piena sicurezza. Logo Moto Guzzi ad iniezione sul dito indice e chiusura polso.

Stretch textile gloves very good for warm climates: their Clarino microfiber and vented inserts provide great comfort of use and air transpiration. Knuckles protectors under textile allow a full safe ride. Moto Guzzi logo injected on index & wrist closure.

S	606761M01MGG	XL	606761M04MGG
M	606761M02MGG	2XL	606761M05MGG
L	606761M03MGG	3XL	606761M06MGG





LIFE STYLE

Lo stile inconfondibile dei veicoli Moto Guzzi ha segnato la storia del motociclismo: l'architettura dei motori, l'innovazione nei telai e le originali soluzioni di ciclistica e finitura hanno reso uniche ed affascinanti le motociclette uscite dalla fabbrica di Mandello del Lario. Allo stesso modo, l'abbigliamento Moto Guzzi, con il suo design Classico ma moderno allo stesso tempo, e con i particolari che richiamano l'effetto "heritage", garantisce ad ogni appassionato del marchio la stessa originalità ed unicità nel look di tutti i giorni.

The unmistakable style of the Moto Guzzi vehicles has marked the history of motorcycling: the engine architecture, the innovation in the chassis and the originality of finishing solutions have made the motorcycles made in Mandello del Lario factory unique and fascinating. In the same way, the Moto Guzzi clothing, with its Classic but modern design, and with the details that recall the "heritage" effect, guarantees to every brand enthusiast the same originality and uniqueness in everyday look.







GRIGIO/GREY

S	606745M01G
M	606745M02G
L	606745M03G
XL	606745M04G
2XL	606745M05G
3XL	606745M06G

MAGLIONE STORICO

HISTORICAL SWEATER

Questo maglione è una riproduzione autentica dell'abbigliamento di Moto Guzzi dei primi anni '20. Il look casual ma classico in grigio lo rende un capo facile da abbinare. Un mix di lana merino e acrilico ti permette di mantenerti caldo; la patch con logo Guzzi sulla parte del torace e una linea dei bottoni sulla spalla sinistra arricchiscono il design con un piacevole contrasto tra materiali e un particolare effetto asimmetrico.

Materiale: 50% lana merino 50% acrilico.

This sweater is a reproduction of the authentic Moto Guzzi team apparel of the early 20s. The casual but classic look in grey make it easy to match. A mix of merino wool and acrylic let you keep warm, while a patch logo on the chest part and a buttons line only on the left shoulder enrich the design with a pleasant textures contrast and a peculiar asymmetrical effect.

Material: 50% merino wool 50% acrylic

FELPA V85 TT

UOMO / MAN

Realizzata in morbida felpa tre fili 100% cotone 310 grammi/mq, questa felpa è impreziosita da molti dettagli che richiamano il mondo Moto Guzzi e V85TT in particolare, come le cerniere ed i capicorda in rosso Moto Guzzi e la cucitura sul polsino che riprende la forma del traliccio di V85TT.

Made of soft three-row sweatshirt 100% cotton 310 grams/sqm, this fleece is realized with many details that recall the Moto Guzzi style and V85TT in particular, such as the zippers and lugs in red Moto Guzzi and the stitching on the cuff inspired by the V85TT red rear frame.

NERO/BLACK

S	607098M01BL
M	607098M02BL
L	607098M03BL
XL	607098M04BL
2XL	607098M05BL
3XL	607098M06BL



UOMO/MAN



FELPA CLASSIC TECH FLEECE CLASSIC

Tessuto accoppiato poliestere tecnico e jersey di cotone, interno con fodera rossa. Logo Moto Guzzi ricamato sul petto. Stampa serigrafica ad acqua Moto Guzzi nella parte posteriore. Tasche esterne costruite a filetto con zip e loop con bottone a pressione.

Laminated jersey cotton & Polyester fabric with red internal lining. Embroidered Moto Guzzi logo on chest. Moto Guzzi Graphic water print on the back. Zip pockets with snap bottom flap.

NERO/BLACK

S	606483M01B
M	606483M02B
L	606483M03B
XL	606483M04B
2XL	606483M05B
3XL	606483M06B

UOMO/MAN



GRIGIO/GREY

S	606479M01G
M	606479M02G
L	606479M03G
XL	606479M04G
2XL	606479M05G
3XL	606479M06G

FELPA GARAGE HOODY GARAGE

Felpa uomo in 100% cotone. Dettaglio cuciture a zig zag Rosso Guzzi su polsini e cappuccio. Interno non garzato per adattarsi alle diverse stagioni.
Man 100% cotton hoody. Zigzag stitching detail in Guzzi red on cuffs and hood. Not brushed inner lining for a 4 seasons use.





NERO/BLACK

S	606486M01B
M	606486M02B
L	606486M03B
XL	606486M04B
2XL	606486M05B
3XL	606486M06B



POLO CLASSIC
UOMO / MAN

Polo uomo in piquet di cotone.
Logo MOTO GUZZI ricamato tono su tono sul petto lato cuore. Patch Motore applicata sulla manica.
Dettaglio su colletto e bordo manica con riga Rosso Guzzi smacchinata in rettilineo.
Etichetta tricolore sull'interno collo.

*POLO in Piquet cotton.
MOTO GUZZI embroidered TONEonTONE Logo on chest.
Engine Patch on the sleeve.
Flat knit rib on collar & sleeves, in MOTO GUZZI red color.
Tricolor label on the inside of collar edge.*



NERO/BLACK

S	606482M01B
M	606482M02B
L	606482M03B
XL	606482M04B
2XL	606482M05B
3XL	606482M06B

T-SHIRT CLASSIC
UOMO / MAN

T- shirt uomo in Jersey 30/1 di cotone pettinato.
Stampa flat ad acqua.
Etichetta bandiera italiana all'interno del capo.
Stampa retro logo Moto Guzzi.
*Man combed cotton jersey 30/1 t-shirt.
Water print Graphics.
Italian flag label inside the garment.
Moto Guzzi logo print on the back.*

T-SHIRT TT

UOMO / MAN

Realizzata in morbida single jersey 100% cotone 160 grammi/mq, questa T-shirt si ispira al disegno del traliccio utilizzato per il telaio reggisella di V85TT. Impreziosita da dettagli in rosso come il nastro parasudore nella parte interna del collo e l'etichetta Moto Guzzi, questa T-shirt non può mancare nel corredo del tuo prossimo viaggio.

Made of soft 100% cotton single jersey 160 grm/sqm, this T-shirt is inspired by the design of the frame used for the V85TT seat support. Enriched with red details like the sweatband on the inside of the neck and the Moto Guzzi label, this T-shirt cannot be missing from the outfit of your next trip.



NERO/BLACK

S	607099M01BL
M	607099M02BL
L	607099M03BL
XL	607099M04BL
2XL	607099M05BL
3XL	607099M06BL

T-SHIRT CLASSIC

UOMO / MAN



T-shirt uomo in Jersey 30/1 di cotone pettinato. Etichetta bandiera italiana all'interno del capo. Stampa flat ad acqua.

Man combed cotton jersey 30/1 t-shirt. Italian flag label inside the garment. Water print Graphics.

BIANCO/WHITE

S	606482M01W
M	606482M02W
L	606482M03W
XL	606482M04W
2XL	606482M05W
3XL	606482M06W





GRIGIO/GREY

S	606743M01G
M	606743M02G
L	606743M03G
XL	606743M04G
2XL	606743M05G
3XL	606743M06G

T-SHIRT V7 LOGO

UOMO / MAN

Dettaglio collo con riga smacchinata in rettilineo. Stampa flat ad acqua con grafica V7 sul fronte. Logo Moto Guzzi sul retro. Nastro parasudore interno in colore a contrasto. Etichetta bandiera italiana all'interno del capo. Materiale: Jersey 30/1 di cotone pettinato. Capo pre-lavato con ammorbidente per stabilizzarne le dimensioni ed evitare il restringimento in lavatrice.



Neckline detail with white knitted line. Water print V7 Graphics on the front. Moto Guzzi logo on the back. Contrasting colored anti-sweat band on the inside. Italian flag label inside the garment. Material: combed cotton jersey 30/1. Pre-washed clothing piece with softener to stabilize its dimensions and avoid shrinking in the washing machine.

GRIGIO/GREY

S	606744M01
M	606744M02
L	606744M03
XL	606744M04
2XL	606744M05
3XL	606744M06



T-SHIRT V7 SHAPE

UOMO / MAN

Dettaglio collo con riga smacchinata in rettilineo. Stampa flat ad acqua con grafica V7 sul fronte. Logo Moto Guzzi sul retro. Nastro parasudore interno in colore a contrasto. Etichetta bandiera italiana all'interno del capo. Materiale: Jersey 30/1 di cotone pettinato. Capo pre-lavato con ammorbidente per stabilizzarne le dimensioni ed evitare il restringimento in lavatrice.

Neckline detail with white knitted line. Water print V7 Graphics on the front. Moto Guzzi logo on the back. Contrasting colored anti-sweat band on the inside. Italian flag label inside the garment. Material: combed cotton jersey 30/1. Pre-washed clothing piece with softener to stabilize its dimensions and avoid shrinking in the washing machine.



ROSSO/RED

S	606478M01R
M	606478M02R
L	606478M03R
XL	606478M04R
2XL	606478M05R
3XL	606478M06R

T-SHIRT GARAGE
UOMO / MAN

T- shirt uomo in Jersey 30/1 di cotone pettinato.
Etichetta bandiera italiana all'interno del capo.
Stampa flat ad acqua.

*Man combed cotton jersey 30/1 t-shirt.
Italian flag label inside the garment.
Water print Graphics.*



T-SHIRT GARAGE
UOMO / MAN

T- shirt uomo in Jersey 30/1 di cotone pettinato.
Patch ricamato applicato direttamente tramite ricamo outline.
Etichetta bandiera italiana all'interno del capo
Impunture in Rosso Guzzi sulle spalle e sul retro del collo.
Stampa flat ad acqua, dettagli di stampa high density a rilievo.
*Man combed cotton jersey 30/1 t-shirt.
Embroidered patch applied directly using outline embroidery.
Italian flag label inside the garment.
Guzzi Red stitching on the shoulders and back of the neck.
Water print Graphics, high density printing details in relief.*

GRIGIO/GREY

S	606478M01G
M	606478M02G
L	606478M03G
XL	606478M04G
2XL	606478M05G
3XL	606478M06G

T-SHIRT CLASSIC
DONNA / WOMAN

T- shirt donna in Jersey 30/1 di cotone pettinato.
Stampa flat ad acqua.
Etichetta bandiera italiana all'interno del capo.
Stampa retro logo Moto Guzzi.

*Woman combed cotton jersey 30/1 t-shirt.
Water print Graphics.
Italian flag label inside the garment.
Moto Guzzi logo print on the back.*



NERO/BLACK

S	606485M01B
M	606485M02B
L	606485M03B
XL	606485M04B
2XL	606485M05B
3XL	606485M06B

T-SHIRT KID GARAGE
BIMBO/ KID

T- shirt kids in 100% cotone.
Stampa flat ad acqua.
*Kids 100% cotton t-shirt.
Water print Graphics.*



GRIGIO/GREY

4/6 ANNI AGE 4/6	606481M01G
6/8 ANNI AGE 6/8	606481M02G
8/10 ANNI AGE 8/10	606481M03G

BORSA DRY

DRY BAG

Borsa in tessuto antiacqua con cuciture nastrate e chiusura a ripiegamento con fibbie. Dotata di comodi spallacci imbottiti e maniglie sia sul lato lungo che corto, è ideale per i grandi viaggi. Logo Moto Guzzi serigrafato.

Waterproof fabric bag with sealed stitching and banding closure system with straps. Padded shoulder belts and easy to use hand straps on both long & wide side can help bring with you what you need on long trips. Moto Guzzi logo printed on front side.



■ 606523M

BORSA TRACOLLA

SHOULDER BELT BAG

In Canvas lavato con inserti in pelle e minuterie in Nickel invecchiato. È la compagna di viaggio ideale per le uscite con la vostra Moto Guzzi.

In washed Canvas & leather with small details in aged Nickel, this bag is the perfect luggage for small trips with your Moto Guzzi.



■ 606380M



ZAINO

BACKPACK

Zaino Monospalla in canvas lavato, con inserti in pelle e minuterie in Nickel invecchiato. Accompagna i vostri spostamenti in maniera pratica e con l'inconfondibile stile Moto Guzzi.

Single shoulder strap backpack in washed Canvas & leather with small details in aged Nickel, is the most versatile solution to carry on what you need with the unmistakable Moto Guzzi style.

■ 606376M

BLOCCA DISCO

DISC BRAKE LOCK

Antifurto meccanico di classe SRA con corpo e perno in acciaio temperato. Inclusi nel kit anche cavo spirale promemoria e custodia dedicata con logo Moto Guzzi Approvato da Moto Guzzi su V7 e V9.

SRA antiteft disk brake lock, hardened steel body and pin lock. Reminder cable and bag with Moto Guzzi logo included in the kit. Moto Guzzi approved on V7 & V9.

■ 606694M



CAPPELLO GARAGE

HAT GARAGE

Cappellino regolabile modello 9TWENTY®, 100% cotone slavato rosso. Logo Moto Guzzi al centro del pannello frontale. Logo New Era ricamato sul lato.

Adjustable 9TWENTY® 100% washed cotton scarlet 920. Moto Guzzi Logo embroidery on the centre of the front panels. New Era flag embroidery to the side.



■ 607036M

CAPPELLO TRACKER

HAT TRACKER

Cappellino 100% cotone con effetto invecchiato sulla parte frontale e sulla visiera che mostra il cotone interno rosso. Logo Moto Guzzi ricamato al centro del pannello frontale. Logo New Era ricamato sul lato.

100% Cotton black trucker with worn effect seen on the front panels & visor, showing scarlet cotton. Moto Guzzi Logo embroidery on the centre of the front panels. New Era flag embroidery to the side.



■ 607037M

CAPPELLO GREY

HAT GREY

Cappellino regolabile modello 9FORTY, 100% cotone Chambrey grigio. Logo Moto Guzzi ricamato al centro del pannello frontale. Logo New Era ricamato sul lato.

Adjustable 9FORTY 100% cotton grey chambrey 940. Moto Guzzi Logo embroidered to the centre of the front panels. New Era flag embroidery to the side.



■ 607035M

CAPPELLO CLASSIC

HAT CLASSIC

Cappellino da baseball a sei pannelli con visiera sandwich con piping bianco. Logo Engine ricamato ed Etichetta Moto Guzzi sul bordo destro.

6 panels hat with sandwich visor and white piping. Engine Logo embroidered on the left side and Moto Guzzi label on the left edge.



■ 606484M

CAPPELLO BAMBINO

HAT KID

Il cappellino in Cotton Twill, con patch a filo ed etichetta Moto Guzzi in alta definizione, unisce eleganza e qualità dei materiali all'orgoglio dello stile italiano Moto Guzzi.

100% cotton twill hat, with all-thread patch & embroidered Moto Guzzi logo, perfectly match elegance and top quality of fabric with the proud Moto Guzzi style.



■ 606373M

TAZZA METALLO

METAL MUG

Originale tazza in acciaio Inox 18/8 con manico a moschettone, fa parte degli oggetti indispensabili da portare in viaggio con voi e la vostra Moto Guzzi.

The unique Inox steel 18/8 mug with a carabiner handle grip, is an essential tool to bring with you during a trip on your Moto Guzzi.



NERO/BLACK
■ 606500M



ALLUMINIO/ALUMINIUM
■ 606371M

CINTURA

BELT

Un look classico ma moderno per questa cintura fatta a mano in vera pelle color nero, con bordi e cuciture in rossi. Sulla fibbia color nero opaco risalta la scritta Moto Guzzi rossa, incisa. Questo prodotto è fatto interamente in Italia, come da migliore tradizione artigiana. La lunghezza è regolabile agendo sulla vite e tagliando l'eccedenza.
Materiale: 100% vera pelle
Misura: 33 - 3 pollici

*Classic but modern design with genuine leather in black embellished with red coated edge and red stitches made by hand. On the black metal buckle, the Moto Guzzi logo is carved and laquered in red color. 100% made in Italy with typical Italian craftsmanship and tradition. Size adjustable by opening the screw and cutting the excess of leather.
Material: 100% genuine leather
Size: 33 - 3 inch*



■ 60665M

BORRACCIA

WATER BOTTLE

Originale borraccia in acciaio Inox 18/8 con manico a moschettone, fa parte degli oggetti indispensabili da portare in viaggio con voi e la vostra Moto Guzzi.

The unique Inox steel 18/8 water bottle with a carabiner handle grip, is an essential tool to bring with you during a trip on your Moto Guzzi.



NERO/BLACK
■ 606501M



BRACCIALE

BRACELET

Questo braccialetto, in vera pelle 100%, in colore nero con bordi e cuciture rosse, permette di far tuo lo stile unico ed inconfondibile di Moto Guzzi. La fibbia nero opaca lo rende facilmente regolabile.

This bracelet, made of 100% genuine black leather with red coated edge and red stitch, let you make the Moto Guzzi style yours. Matt metal buckle with red eagle detail makes it easily adjustable.



■ 60666M

PORTAFOGLIO

WALLET

Portafoglio in vera pelle con logo Moto Guzzi in rilievo, per portare con te lo stile Moto Guzzi nella vita quotidiana.

Genuine full grain leather wallet with Moto Guzzi embossed Logo, to show the inimitable Moto Guzzi style during everyday life.



■ 606374M



■ 606375M

PORTACHIAVI

KEY HOLDER

Portachiavi in vera pelle con finitura borchata e logo in rilievo. Porta sempre con te le inconfondibili sensazioni che ti regala la tua Moto Guzzi.

Genuine full grain leather with studs finishing and embossed logo. Bring the Moto Guzzi sensations with You everyday.



■ 606667M

PORTACHIAVI

KEY HOLDER

Facile da agganciare, questo portachiavi in acciaio è ricoperto da pelle nera con cuciture rosse. Un portachiavi aggiuntivo, con logo Moto Guzzi in Argento e bordatura rossa lo rende ancora più prezioso.

Easy to clip, this key holder is made of stainless steel and covered with black leather with red stitches. An additional key chain with a Moto Guzzi logo tag, printed in silver color and red coated edge, make it even more precious.





In sella uniti dalla stessa passione e dalle stesse emozioni al suono del bicilindrico.
 Siamo quelli di The Clan, Moto Guzzi Proud Owners.
 Il nostro orgoglio merita un club esclusivo dove sentirci a casa e vivere nuove esperienze con altri Guzzisti. Eventi dedicati, news in anteprima e vantaggi riservati.

*United by the same passion and thrills to the sound of a twin-cylinder engine.
 We belong to The Clan, Proud Owners of Moto Guzzi.
 Our deeply-rooted pride deserves an exclusive club where we feel at home and where we share new experiences with other Guzzi enthusiasts.
 The Clan offers us special events, a preview of what's new and exclusive benefits.*

Iscriviti subito su / Sign up now with
THECLAN.MOTOGUZZI.COM

T-SHIRT THE CLAN

DONNA / WOMAN



NERO/BLACK

S	606012M022
M	606012M032
L	606012M042
XL	606012M052



NERO/BLACK

XS	606050M012
S	606050M022
M	606050M032
L	606050M042
XL	606050M052

T-SHIRT THE CLAN

UOMO / MAN

T-shirt 100% cotone
 Stampa Fronte Moto Guzzi «the clan»
 Stampa retro Moto Guzzi

100% cotton T-shirt
 Moto Guzzi «the clan» print on the front
 Moto Guzzi print on the back



NERO/BLACK

S	606049M022
M	606049M032
L	606049M042
XL	606049M052
XXL	606049M062



NERO/BLACK

M	606011M032
L	606011M042
XL	606011M052
XXL	606011M062

CASCO THE CLAN

THE CLAN HELMET



NERO/BLACK

XS	606361M01C
S	606361M02C
M	606361M03C
L	606361M04C
XL	606361M05C

CAPPELLO BASEBALL

BASEBALL CAP

100% cotone
 Logo Moto Guzzi ricamato

100% cotton
 Embroidered Moto Guzzi Logo



NERO/BLACK

606010M



Le descrizioni dei prodotti e degli accessori presenti in questo catalogo (dimensioni, misure, specifiche) sono basate su informazioni disponibili al momento della pubblicazione. Moto Guzzi® si riserva il diritto di effettuare in qualsiasi momento modifiche alle descrizioni e alle specifiche o di cambiare o mettere in discontinuità qualsiasi oggetto presente in questo catalogo senza alcun obbligo di comunicazione e senza incorrere in alcuna obbligazione. Per maggiori informazioni sulle caratteristiche e sulla disponibilità dei singoli accessori rivolgeti alla rete di vendita Moto Guzzi®.

Moto Guzzi® è un marchio di titolarità esclusiva di Piaggio & C. S.p.A. L'uso del marchio Moto Guzzi® è consentito solo previa autorizzazione scritta di Piaggio & C. S.p.A.

All products and accessories description (measurement, dimensions, specifications) are based on available information at the time of publication. Moto Guzzi® may make changes at any time to specifications and description and may change or discontinue any of the items included in this catalogue, without notice and without incurring any obligations. For other information on technical characteristics and availability of single accessories please refer to Moto Guzzi® dealer network.

Moto Guzzi® is a registered trademark owned by Piaggio & C. S.p.A. Any unauthorized use infringes the registration rights of the trademark or other applicable laws.



Oggi il sogno di guidare Moto Guzzi è ancora più facile da realizzare, grazie a Piaggio Financial Services, la nuova piattaforma del Gruppo Piaggio dedicata alle soluzioni finanziarie più innovative.

www.piaggiofinancialservices.com

The dream of riding a Moto Guzzi is now even easier to achieve, thanks to Piaggio Financial Services, the new Piaggio Group platform dedicated to the most innovative financing solutions.

X-CARE

Viaggia senza preoccupazioni con 2 anni di garanzia inclusiva di Assistenza Stradale: copertura su tutto il territorio Europeo, traino al più vicino Centro Assistenza Autorizzata, ricambi originali, servizi aggiuntivi (es.: trasporto passeggeri, taxi, albergo, rientro del veicolo). Chiedi al tuo Concessionario o Centro di Assistenza Autorizzata tutti i dettagli del servizio e le coperture attive nel tuo paese. Scopri X-Care l'estensione di garanzia di ulteriori 12 o 24 mesi, senza limitazioni, che ti offre le stesse coperture della garanzia originale:

- Copertura delle spese di riparazione per guasti dovuti a difetti di fabbricazione o di assemblaggio delle parti
- Sostituzione delle parti danneggiate con ricambi originali, manodopera inclusa
- Assistenza stradale che, in aggiunta al servizio di depannage e traino, garantisce una mobilità no stop
- Assistenza Specializzata e Certificata Piaggio Group Service
- Mantenimento del valore dell'usato in caso di rivendita

Verifica i modelli inclusi e le coperture attive nel tuo paese.

Travel worry-free with a 2-year Warranty including Roadside Assistance: coverage across Europe, towing to the nearest Authorised Service Centre, original spare parts, additional services (e.g.: passenger transportation, taxi, hotel, vehicle repatriation). Ask your Dealer or Authorised Service Centre for details of the service. Discover X-Care, the unlimited 12 or 24-month warranty extension that offers you the same coverage as the original warranty:

- Coverage of repair costs for faults due to manufacturing or assembly failures;
- Replacement of damaged spare parts with original ones, labor included;
- Roadside assistance that, in addition to repairs and towing service, guarantees non-stop mobility;
- Specialized and certified Piaggio Group Service assistance;
- Retention of the used value in case of resale.

Check models included and the coverage available in your country.



MOTO GUZZI®

MOTOGUZZI.COM