

Beta



C45

Validità fino al 31.12.2021
Prezzi I.V.A. esclusa

www.beta-tools.com

C45/D

Combinazione composta da:

- 1 modulo fisso con 7 cassetti (C45M7).
- 1 cassettiera mobile con 7 cassetti (C45C7).
- 1 modulo fisso di servizio (C45MS).
- 1 modulo fisso con 5 cassetti (C45M5).
- 1 modulo fisso con 2 antine (C45MA).
- 5 pannelli forati portautensili (C45PF).
- 5 pensili a muro (C45PM).
- 7 staffe per parete tipo largo (C45SL).
- 2 staffe per parete tipo stretto (C45SS).
- 2 armadi a 1 anta (C45AS1).

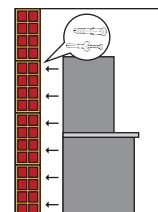

C45/DX

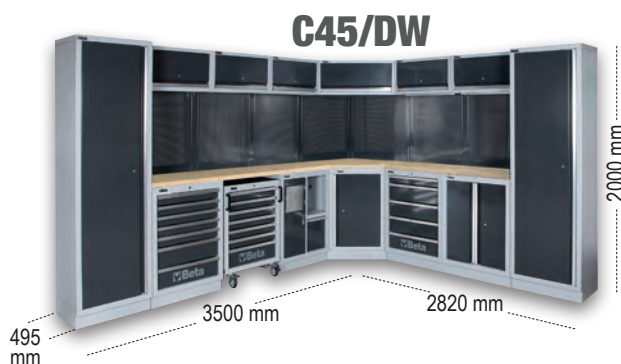

C45/DW

- **Combinazione arredo officina C45/DX**
 - 1 piano di lavoro in MDF rivestito in acciaio inossidabile (C45PX/3-2,0MT).
 - 1 piano di lavoro in MDF rivestito in acciaio inossidabile (C45PX/2-1,3MT).
 - 1 angolo completo autoportante con piano di lavoro in MDF rivestito in acciaio inossidabile (C45CORNER/X).

- **Combinazione arredo officina C45/DW**
 - 1 piano di lavoro in legno multistrato (C45PW/3-2,0MT).
 - 1 piano di lavoro in legno multistrato (C45PW/2-1,3MT).
 - 1 angolo completo autoportante con piano di lavoro in legno (C45CORNER/W).

C45/DX
045000075 572 kg

~~€ 6.080,00~~
€ 3.440,00

C45/DW
045000076 568 kg

~~€ 5.860,00~~
€ 3.370,00

PROMOZIONE 2021 COMPOSIZIONE ARREDO OFFICINA C45

Prezzi netti I.V.A. esclusa

C45

- **Combinazione arredo officina C45/X**
 - Piano di lavoro in MDF rivestito in acciaio inox (C45PX/3-2,0MT)

C45/X
 045000010 303 kg
~~€ 3.150,00~~
€ 1.814,00

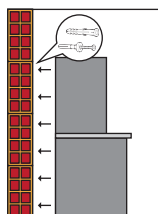

Combinazione composta da:

- Modulo fisso con 7 cassetti C45M7
- Modulo fisso di servizio C45MS
- Cassettiera mobile con 7 cassetti C45C7
- Armadio a 2 ante C45AS2
- 3 pannelli forati portautensili C45PF
- 3 pensili a muro C45PM
- 3 staffe per parete tipo largo C45SL
- 1 staffa per parete tipo stretto C45SS



- **Combinazione arredo officina C45/W**
 - Piano di lavoro in legno multistrato (C45PW/3-2,0MT)

C45/W
 045000020 303 kg
~~€ 3.060,00~~
€ 1.760,00

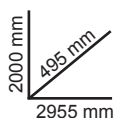

C45/A

- **Combinazione arredo officina C45/AX**
 - Piano di lavoro in MDF rivestito in acciaio inox (C45PX/3-2,0MT)

C45/AX
 045000030 206 kg
~~€ 2.210,00~~
€ 1.260,00

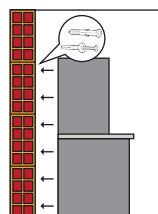

Combinazione composta da:

- Modulo fisso con 7 cassetti C45M7
- Modulo fisso di servizio C45MS
- Modulo fisso con 2 ante C45MA
- 3 pensili a muro C45PM
- 3 pannelli forati portautensili C45PF
- 2 staffe per parete tipo largo C45SL
- 2 staffe per parete tipo stretto C45SS



- **Combinazione arredo officina C45/AW**
 - Piano di lavoro in legno multistrato (C45PW/3-2,0MT)

C45/AW
 045000040 204 kg
~~€ 2.120,00~~
€ 1.205,00

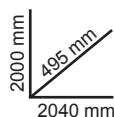

C45/B

● **Combinazione arredo officina C45/BX**

- Piano di lavoro in MDF rivestito in acciaio inox (C45PX/2-1,3MT)

C45/BX

045000043 191 kg

~~€ 1.955,00~~
€ 1.124,00

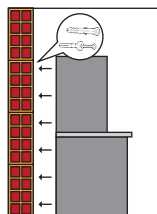

Combinazione composta da:

- Modulo fisso con 5 cassetti C45M5
- Modulo fisso con 2 antine C45MA
- Armadio a 1 anta C45AS1
- 2 pensili a muro C45PM
- 2 pannelli forati portautensili C45PF
- 2 staffe per parete tipo largo C45SL
- 1 staffa per parete tipo stretto C45SS

● **Combinazione arredo officina C45/BW**

- Piano di lavoro in legno multistrato (C45PW/2-1,3MT)

C45/BW

045000053 190 kg

~~€ 1.870,00~~
€ 1.070,00

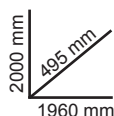

C45/C

● **Combinazione arredo officina C45/CX**

- Piano di lavoro in MDF rivestito in acciaio inox (C45PX/2-1,3MT)

C45/CX

045000063 199 kg

~~€ 2.110,00~~
€ 1.200,00

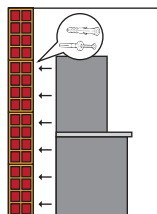

Combinazione composta da:

- Modulo fisso con 7 cassetti C45M7
- Modulo fisso di servizio C45MS
- Armadio a 1 anta C45AS1
- 2 pensili a muro C45PM
- 2 pannelli forati portautensili C45PF
- 2 staffe per parete tipo largo C45SL
- 1 staffa per parete tipo stretto C45SS

● **Combinazione arredo officina C45/CW**

- Piano di lavoro in legno multistrato (C45PW/2-1,3MT)

C45/CW

045000073 198 kg

~~€ 2.025,00~~
€ 1.165,00

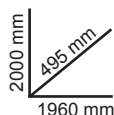

PROMOZIONE 2021 COMPOSIZIONE ARREDO OFFICINA C45

Prezzi netti I.V.A. esclusa

C45/E

Combinazione composta da:

- 2 pannelli forati portautensili (C45PF).
- 2 pensili a muro (C45PM).
- 2 staffe per parete tipo largo (C45SL).
- 1 staffa per parete tipo stretto (C45SS).
- 1 armadio a 1 anta (C45AS1).

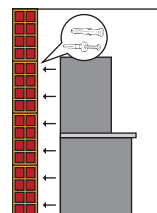

- **Combinazione arredo officina C45/EX**
 - Modulo fisso con 7 cassetti e **piano di lavoro in MDF rivestito in acciaio inossidabile** (C45M7A/X):
 - 1 cassetto da 1248x406 mm;
 - 6 cassetti da 782x406 mm
5 x h 85 mm, 1 x h 155 mm;
 - 1 vano portaoggetti con ripiano intermedio e antina di chiusura.

C45/EX

045000078 174 kg

~~€ 2.080,00~~
€ 1.190,00

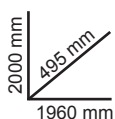

- **Combinazione arredo officina C45/EW**
 - Modulo fisso con 7 cassetti e **piano di lavoro in legno multistrato** (C45M7A/W):
 - 1 cassetto da 1248x406 mm;
 - 6 cassetti da 782x406 mm
5 x h 85 mm, 1 x h 155 mm;
 - 1 vano portaoggetti con ripiano intermedio e antina di chiusura.

C45/EW

045000079 173 kg

~~€ 2.000,00~~
€ 1.130,00

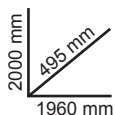

C45/BP-1,3

- **Combinazione arredo officina C45/BPX-1,3**
• Piano di lavoro in MDF rivestito in acciaio inox (C45PX/2-1,3MT)

C45/BPX-1,3

045000083 140 kg

~~€ 1.400,00~~
€ 800,00

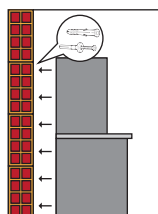

- **Combinazione arredo officina C45/BPW-1,3**
• Piano di lavoro in legno multistrato (C45PW/2-1,3MT)

C45/BPW-1,3

045000093 139 kg

~~€ 1.315,00~~
€ 755,00

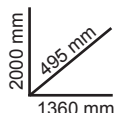

Combinazione composta da:

- Modulo fisso con 7 cassetti C45M7
- Modulo fisso con 5 cassetti C45M5
- 2 pannelli forati portautensili C45PF
- 1 staffa per parete tipo largo C45SL
- 2 staffe per parete tipo stretto C45SS

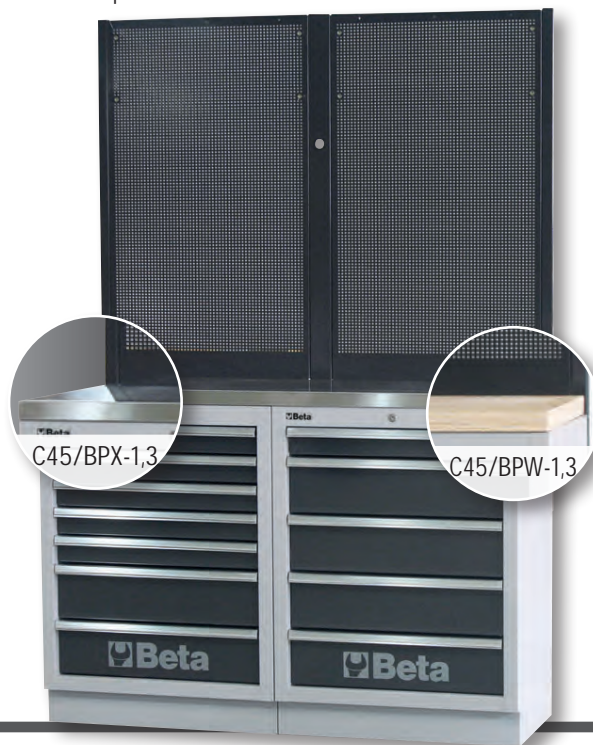

C45/BP-2,0

- **Combinazione arredo officina C45/AX**
• Piano di lavoro in MDF rivestito in acciaio inox (C45PX/3-2,0MT)

C45/BPX-2,0

045000090 158 kg

~~€ 1.585,00~~
€ 890,00

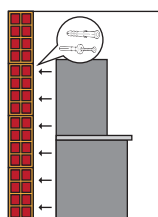

- **Combinazione arredo officina C45/AW**
• Piano di lavoro in legno multistrato (C45PW/3-2,0MT)

C45/BPW-2,0

045000100 156 kg

~~€ 1.495,00~~
€ 860,00

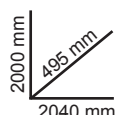

Combinazione composta da:

- Modulo fisso con 7 cassetti C45M7
- Modulo fisso con 5 cassetti C45M5
- 3 pannelli forati portautensili C45PF
- 2 staffe per parete tipo largo C45SL
- 2 staffe per parete tipo stretto C45SS



LISTINO PREZZI MODULI E ACCESSORI PER ARREDO OFFICINA C45

Prezzi lordi I.V.A. esclusa

C45M7A/X

● Modulo fisso con 7 cassetti per arredo officina

- Piano di lavoro da 1360mm in MDF rivestito in acciaio inox
- Piano dei cassetti protetto da tappetini di gomma espansa
- Serratura centralizzata frontale
- Predisposizione per l'inserimento dei termoformati
- 1 vano portaoggetti con ripiano intermedio e antina di chiusura, misure interne 504x424x597 mm

Combinazione composta da:

- 1 cassetto da 1248x406 mm, montato su guide telescopiche a sfera
- 6 cassetti da 782x406 mm, montati su guide telescopiche a sfera: 5 cassetti altezza 85 mm 1 cassetto altezza 155 mm

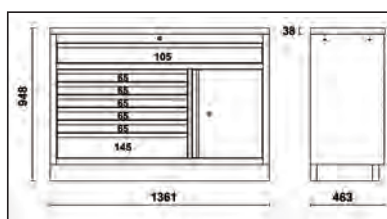

C45M7A/X

045000160 81 kg

€ 1.050,00

Prezzi lordi I.V.A. esclusa

h	max
65 mm	25 kg
105 mm	40 kg
145 mm	30 kg

C45M7A/W

● Modulo fisso con 7 cassetti per arredo officina

- Piano di lavoro da 1360mm in legno multistrato
- Piano dei cassetti protetto da tappetini di gomma espansa
- Serratura centralizzata frontale
- Predisposizione per l'inserimento dei termoformati
- 1 vano portaoggetti con ripiano intermedio e antina di chiusura, misure interne 504x424x597 mm

Combinazione composta da:

- 1 cassetto da 1248x406 mm, montato su guide telescopiche a sfera
- 6 cassetti da 782x406 mm, montati su guide telescopiche a sfera: 5 cassetti altezza 85 mm 1 cassetto altezza 155 mm

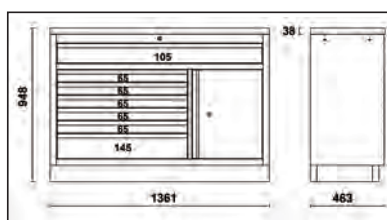

C45M7A/W

045000170 80 kg

€ 970,00

Prezzi lordi I.V.A. esclusa

h	max
65 mm	25 kg
105 mm	40 kg
145 mm	30 kg

C45PX

- Piano di lavoro in MDF rivestito in acciaio inox
spessore banco 38 mm



≡ 1360x463x38 mm

C45PX/2-1,3MT

045000103 21 kg

€ 235,00

Prezzi lordi I.V.A. esclusa

≡ 2040x463x38 mm

C45PX/3-2MT

045000110 31,8 kg

€ 315,00

Prezzi lordi I.V.A. esclusa

C45PW

- Piano di lavoro in legno
spessore banco 38 mm



≡ 1360x463x38 mm

C45PW/2-1,3MT

045000113 20 kg

€ 150,00

Prezzi lordi I.V.A. esclusa

≡ 2040x463x38 mm

C45PW/3-2MT

045000120 30 kg

€ 225,00

Prezzi lordi I.V.A. esclusa

C45MA

- Modulo fisso con 2 antine per arredo officina
 - Dotato di serratura
 - Ripiano interno regolabile in altezza
 - Misure interne 670x420 mm

≡ 680x458x910 mm

C45MA

045000212 29,4 kg

€ 255,00

Prezzi lordi I.V.A. esclusa



C45MS

- Modulo fisso di servizio per arredo officina
 - Cestino portarifiuti integrato
 - Vano portacarta per rotoli preforati

≡ 680x458x910 mm

C45MS

045000219 37 kg

€ 340,00

Prezzi lordi I.V.A. esclusa



C45C7

- Cassettiera mobile con 7 cassetti per arredo officina
 - 7 cassetti da 532x406 mm, montati su guide telescopiche a sfera
 - 4 ruote girevoli Ø 100 mm (1 con freno)
 - Piano dei cassetti protetto da tappetini di gomma espansa
 - Serratura centralizzata frontale
 - Predisposizione per l'inserimento dei termoformati
 - Maniglie integrate nella struttura per una facile movimentazione

C45C7

045000207 50 kg

€ 525,00

Prezzi lordi I.V.A. esclusa

h	max
65 mm	25 kg
145 mm	30 kg

≡ 646x458x862 mm



LISTINO PREZZI MODULI E ACCESSORI PER ARREDO OFFICINA C45

Prezzi lordi I.V.A. esclusa

C45M5

- Modulo fisso con 5 cassetti per arredo officina
 - 5 cassetti da 566x406 mm, montati su guide telescopiche a sfera
 - Piano dei cassetti protetto da tappetini di gomma espansa
 - Serratura centralizzata frontale
 - Predisposizione per l'inserimento dei termoformati

h	max
65 mm	25 kg
145 mm	30 kg

680x458x910 mm

C45M5

045000215 49,3 kg

€ 435,00

Prezzi lordi I.V.A. esclusa



C45M7

- Modulo fisso con 7 cassetti per arredo officina
 - 7 cassetti da 566x406 mm, montati su guide telescopiche a sfera
 - Piano dei cassetti protetto da tappetini di gomma espansa
 - Serratura centralizzata frontale
 - Predisposizione per l'inserimento dei termoformati

h	max
65 mm	25 kg
145 mm	30 kg

680x458x910 mm

C45M7

045000217 54,3 kg

€ 505,00

Prezzi lordi I.V.A. esclusa



C45PM

- Pensile a muro per banco arredo officina C45 dotato di molle a gas per facilitare l'apertura e la chiusura dell'anta



C45PM

045000301 10 kg

€ 155,00

Prezzi lordi I.V.A. esclusa

680x281x350 mm

C45SS

- Staffe laterali per parete tipo stretto per C45

TIPO STRETTO

C45SS

045000332 1,5 kg

€ 20,00

Prezzi lordi I.V.A. esclusa

1420x32,5x30 mm

C45PF

- 1 pannello forato portautensili per arredo officina C45

1052x614,5x24 mm

C45PF

045000311 5,3 kg

€ 80,00

Prezzi lordi I.V.A. esclusa



C45SL

- Staffe laterali per parete tipo largo per C45

TIPO LARGO

1420x65x30 mm

C45SL

045000365 2 kg

€ 25,00

Prezzi lordi I.V.A. esclusa



C45CORNER/X

● Angolo completo autoportante

- Pensile ad angolo con serratura dotato di molle a gas per facilitare l'apertura e la chiusura dell'anta
- 2 Pannelli forati 1050x860 mm per il sostegno degli utensili
- Piano di lavoro angolare in **acciaio inox** da 860 x 860 mm
- Modulo inferiore angolare con ampio vano porta-oggetti

C45CORNER/X

045000400 94 kg

€ 1.190,00

Prezzi lordi I.V.A. esclusa

C45CORNER/W

● Angolo completo autoportante

- Pensile ad angolo con serratura dotato di molle a gas per facilitare l'apertura e la chiusura dell'anta
- 2 Pannelli forati 1050x860 mm per il sostegno degli utensili
- Piano di lavoro angolare in **legno multistrato** da 860 x 860 mm
- Modulo inferiore angolare con ampio vano porta-oggetti

C45CORNER/W

045000410 93 kg

€ 1.140,00

Prezzi lordi I.V.A. esclusa

LISTINO PREZZI MODULI E ACCESSORI PER ARREDO OFFICINA C45

Prezzi lordi I.V.A. esclusa

C45AS1

- Armadio in lamiera a 1 ante per arredo officina con staffe
 - 4 ripiani amovibili regolabili in altezza
 - Dotato di serratura
 - Misure interne 590x430 mm



600x458x2000 mm

C45AS1

045000450 57,5 kg

€ 515,00

Prezzi lordi I.V.A. esclusa

C45AS2

- Armadio in lamiera a 2 ante per arredo officina con staffe
 - 4 ripiani amovibili regolabili in altezza
 - Dotato di serratura
 - Misure interne 910x430 mm



C45AS2

045000480 80 kg

€ 685,00

Prezzi lordi I.V.A. esclusa

915x458x2000 mm

C45A1/R600

- Ripiano interno per armadio C45AS1
 - Misure 590x430 mm

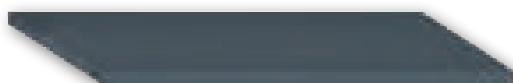

C45A1/R600

045000461 3,1 kg

€ 30,00

Prezzi lordi I.V.A. esclusa

C45A2/R915

- Ripiano interno per armadio C45AS2
 - Misure 910x430 mm

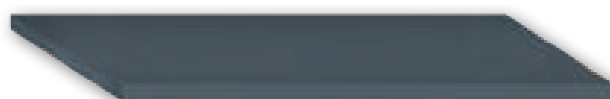

C45A2/R915

045000491 4,5 kg

€ 40,00

Prezzi lordi I.V.A. esclusa

5945VUM

● Assortimento di 231 utensili per impiego universale in vassoio morbido EVA



MM11



MM61



MM105



MM140



MM210

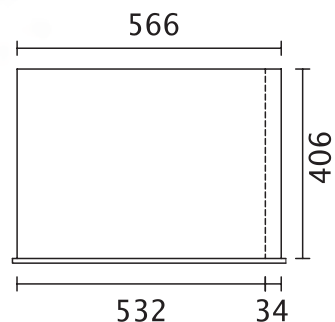

N. pezzi/Descrizione

- 21 chiavi combinate 6-7-8-9-10-11-12-13-14-15-16
17-18-19-20-21-22-24-27-30-32 mm
- 8 chiavi maschio esagonale con impugnatura □ 2-2,5-3-4-5-6-7-8 mm
- 5 chiavi maschio con impugnatura per viti con impronta Torx®
○ T10-T15-T20-T25-T30
- 1 martello tipo tedesco 300 g
- 1 mazzuola con battenti in materiale plastico Ø 35
- 2 scalpelli piatti nervati 100-200 mm
- 5 lime a taglio mezzodolce 200 mm
- 9 chiavi maschio esagonale piegate con estremità sferica ○ 1,5-2-2,5-3-4-5-6-8-10 mm
- 1 bussola portainseri ○ 1/4 - □ 1/4
- 1 bussola portainseri ○ 1/4 - □ 3/8
- 1 bussola portainseri ○ 5/16 - □ 1/2
- 13 chiavi a bussola esagonali 1/4" ○ 4-4,5-5-5,5-6-7-8-9-10-11-12-13-14 mm
- 9 chiavi a bussola a mano lunghe bocca esagonale ○ 5-6-7-8-9-10-11-12-13 mm
- 5 chiavi a bussola maschio esagonale 1/4" ○ 3-4-5-6-7 mm
- 4 chiavi a bussola a giravite per viti con intaglio ● 0,8x4-1x5,5x1,2x6,5-1,2x8 mm
- 4 chiavi a bussola a giravite per viti con impronta a croce Phillips®
● PH1-PH2-PH3-PH4
- 7 chiavi a bussola a giravite maschio per viti con impronta Torx®
○ T10-T15-T20-T25-T27-T30-T40
- 1 raccordo con attacco quadro □ 1/4 - ■ 3/8
- 1 prolunga - 1/4" 50 mm
- 1 prolunga - 1/4" 100 mm
- 1 prolunga - 1/4" 150 mm
- 1 snodo 1/4"
- 1 quadro con impugnatura 1/4" 176 mm
- 1 quadro scorrevole 1/4" 115 mm
- 1 cricchetto reversibile 1/4" ● 125 mm
- 17 chiavi a bussola esagonali 3/8" ○ 6-7-8-9-10-11-12-13-14-15-16-17-18-19-20-21-22 mm
- 1 raccordo con attacco quadro □ 3/8 - ■ 1/4
- 1 raccordo quadro maschio 1/2" e femmina 3/8" □ 3/8 - ■ 1/2
- 1 prolunga - 3/8" 125 mm
- 1 prolunga - 3/8" 250 mm

- | Beta N. | TR | N. pezzi/Descrizione |
|-------------|-------|---|
| 42NEW | MM11 | 1 snodo 3/8" |
| 96T | MM61 | 1 quadro maschio 3/8" con spina scorrevole 210 mm |
| 977TX | MM140 | 1 cricchetto reversibile 3/8" ● 200 mm |
| 1370 | MM61 | 21 chiavi a bussola esagonali 1/2" ○ 8-10-11-12-13-14-15-16-17-18-19-20-21-22-23-24-26-27-28-30-32 mm |
| 1390 | MM61 | 1 raccordo con attacco quadro □ 1/2 - ■ 3/8 |
| 35 | MM61 | 1 snodo 1/2" |
| 1719BMA8/S5 | MM61 | 1 prolunga angolare - 1/2" 125 mm |
| 96BPC/SC9 | MM10 | 1 prolunga angolare - 1/2" 250 mm |
| 895/1 | MM105 | 1 quadro maschio 1/2" con spina scorrevole 305 mm |
| 895/3 | MM105 | 1 cricchetto reversibile 1/2" ● 275 mm |
| 895/6 | MM105 | 3 chiavi a bussola per candele 3/8" ○ 16 mm (5/8")-17,8 (11/16")-20,8 (13/16") |
| 900 | MM105 | 1 tronchesi a grande effetto taglianti diagonali 160 mm |
| 900L | MM105 | 1 pinza universale 180 mm |
| 900ME | MM105 | 1 pinza a becchi mezzotondi dritti 160 mm |
| 900LP | MM105 | 1 pinze becchi dritti per anelli elastici, per fori ○ 19+60 mm |
| 900PH | MM105 | 1 pinze becchi piegati per anelli elastici, per fori ○ 19+60 mm |
| 900TX | MM105 | 1 pinze becchi dritti per anelli elastici, per alberi ● 19+60 mm |
| 900/16 | MM105 | 1 pinze becchi piegati per anelli elastici, per alberi ● 19+60 mm |
| 900/20 | MM105 | 1 pinze regolabili cerniera chiusa 250 mm |
| 900/20L | MM105 | 1 pinza autolubrificante 240 mm |
| 900/21 | MM105 | 38 microgiravite con 36 inserti intercambiabili da 4 mm e prolunga magnetica |
| 900/25 | MM105 | 6 giravite lama piatta ● 0,4x2,5x50-0,5x3x75-0,8x4x100-1,0x5,5x125-1,2x6,5x150-1,2x8x200 mm |
| 900BG/30 | MM105 | 1 giravite per viti a testa con intaglio ● 0,8x4x30 mm |
| 900/42 | MM105 | 4 giravite Phillips® ● PH0x60-PH1x80PH2x100PH3x150 mm |
| 900/55 | MM105 | 1 giravite Phillips® ● PH1x30 mm |
| 910A | MM105 | 12 chiavi maschio con impugnatura per viti con impronta Torx® ○ T06-T07-T08-T09-T10-T15-T20-T25-T27-T30-T40-T45 |
| 910/15 | MM105 | 1 giravite cercafase ● 0,5x3,5x100 mm |
| 910/16 | MM105 | |
| 910/21 | MM105 | |
| 910/22 | MM105 | |

- | Beta N. | TR |
|------------|-------|
| 910/25 | MM105 |
| 910/42 | MM105 |
| 910/55 | MM105 |
| 920A | MM105 |
| 920/15 | MM105 |
| 920/25 | MM105 |
| 920AN | MM105 |
| 920AN | MM105 |
| 920/42 | MM105 |
| 920/55 | MM105 |
| 956E | MM105 |
| 1084BM | MM140 |
| 1150BM | MM140 |
| 1166BM | MM140 |
| 1032 | MM140 |
| 1034 | MM140 |
| 1036 | MM140 |
| 1038 | MM140 |
| 1048 | MM140 |
| 1052 | MM140 |
| 1256/C36-2 | MM140 |
| 1201E | MM210 |
| 1201EN | MM210 |
| 1202E | MM210 |
| 1202EN | MM210 |
| 1207E/TX | MM210 |
| 1253 | MM210 |

5945VUM

059451001 19,6 kg

€ 2.235,00

Prezzi lordi I.V.A. esclusa

LISTINO PREZZI MODULI E ACCESSORI PER ARREDO OFFICINA C45

Prezzi lordi I.V.A. esclusa

5958U

- Assortimento di 85 utensili per impiego universale - Accessori di fissaggio inclusi



N. pezzi/Descrizione

- 17 chiavi combinate 6÷22 mm
- 12 chiavi maschio esagonale piegate \varnothing 2÷10 mm
- 13 chiavi a bussola esagonali 1/2" con guida \varnothing 10÷22 mm
- 8 chiavi a bussola esagonali 1/2" con guida \varnothing 23÷32 mm
- 1 prolunga - 1/2" 125 mm
- 1 prolunga - 1/2" 255 mm
- 1 snodo 1/2"
- 1 quadro maschio 1/2" con spina scorrevole
- 1 cricchetto reversibile 1/2" @
- 1 pinze becchi dritti per anelli elastici, per fori \varnothing 180 mm
- 1 pinze becchi dritti per anelli elastici, per alberi \bullet 175 mm

Beta N.

- 42NEW
- 96N/SC12
- 920A/SB13
- 920A/SB8
- 920/21
- 920/22
- 920/25
- 920/42
- 920/55
- 1032
- 1036

N. pezzi/Descrizione

- 1 pinze regolabili cerniera chiusa 250 mm
- 1 pinza autobloccante 240 mm
- 1 tronchesi a grande effetto taglianti diagonali ∇ 160 mm
- 1 forbici per elettricisti lame diritte
- 1 pinza universale \equiv 180 mm
- 1 pinza a becchi mezzotondi dritti \bullet 160 mm
- 7 giravite lama piatta \bullet 3x75 - 3,5x100 - 4x125
5,5x150 - 6,5x150 - 8x200 - 10x200 mm
- 4 giravite Phillips \oplus PH0x60 - PH1x80
PH2x100 - PH3x150 mm
- 1 martello tipo tedesco 300 g
- 1 mazzuola con battenti in materiale plastico \varnothing 35 mm
- 1 flessometro 5 m
- 5 lime a taglio mezzodolce 200 mm
- 1 seghetto
- 1 oliatore in plastica a pressione 150 cc
- 1 cutter con lama a settori

Beta N.

- 1048
- 1052
- 1084BM
- 1128BMX
- 1150BM
- 1166BM
- 1260
- 1262/S4
- 1370
- 1390
- 1692
- 1719BMA/S5
- 1725
- 1754
- 1771

5958U

059581008 11,3 kg

€ 1.054,00

Prezzi lordi I.V.A. esclusa

C45LMP

● **Lampada LED per arredo officina C45**

- Lunghezza: 630 mm
- Pratico fissaggio sotto all'armadietto pensile tramite adesivi
- Interruttore ON/OFF
- 570 lumen



C45LMP

045000320 307 g

€ 90,00

Prezzi lordi I.V.A. esclusa

Input: 100-240V 0,6A
Output: 12V 1.50A 18.0W

CP

● **Cestino portaflaconi da parete**

- Abbinabile ai pannelli portautensili da parete



CP

088880470 522 g

€ 68,00

Prezzi lordi I.V.A. esclusa

280x115x95 mm

PM/6C

● **Portaminuterie a 6 vaschette in materiale plastico, con supporto**

- Dimensione interna della vaschetta 80x60 mm
- Abbinabile alle pareti portautensili C45 e RSC55



PM/6C

088880440 970 g

€ 57,00

Prezzi lordi I.V.A. esclusa

600x115x95 mm

PM/5C

● **Portaminuterie a 5 vaschette in materiale plastico, con supporto**

- Dimensione interna della vaschetta 95x120 mm
- Abbinabile alle pareti portautensili C45 e RSC55



PM/5C

088880450 1,8 kg

€ 73,00

Prezzi lordi I.V.A. esclusa

600x165x140 mm

LISTINO PREZZI MODULI E ACCESSORI PER ARREDO OFFICINA C45

Prezzi lordi I.V.A. esclusa

ACCESSORI E GANCI PORTAUTENSILI PER PARETE

KIT/GPS

088880119

Kit ganci GPS 40 mm con viti VE1

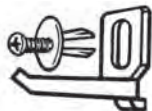

€ 1,55

Prezzi lordi I.V.A. esclusa

GM

Ganci a molla con vite



	Ø		
088880250	6,5	€ 4,70	Prezzi lordi I.V.A. esclusa
088880251	9,5	€ 4,90	Prezzi lordi I.V.A. esclusa
088880252	13	€ 4,90	Prezzi lordi I.V.A. esclusa
088880253	16	€ 5,00	Prezzi lordi I.V.A. esclusa
088880254	19	€ 5,20	Prezzi lordi I.V.A. esclusa
088880255	25	€ 4,90	Prezzi lordi I.V.A. esclusa

S55/8

088880420

Supporti chiave a forchetta

55/S8
55AS/8
55MP/S8

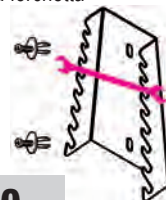

€ 17,00

Prezzi lordi I.V.A. esclusa

S55/12

088880421

Supporti chiave a forchetta

55/S12
55/S12X
55AS/12
55MP/S12

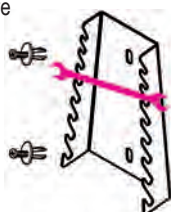

€ 21,00

Prezzi lordi I.V.A. esclusa

ST2P

088880422

Tasca portapinzine

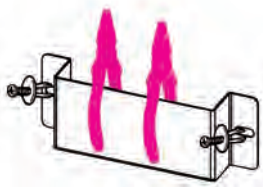

€ 18,50

Prezzi lordi I.V.A. esclusa

TSPP

088880402

Tasche portautensili

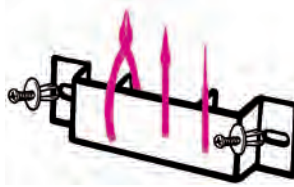

€ 4,20

Prezzi lordi I.V.A. esclusa

S952/10

088880423

Supporti chiavi a T

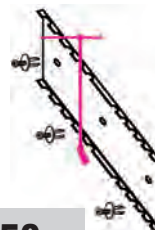

€ 22,50

Prezzi lordi I.V.A. esclusa

S1719BM

088880404

Supporti per lime



1719BMA: Q-T-P-M-R
1719BMD: Q-T-P-M-R

€ 12,80

Prezzi lordi I.V.A. esclusa

SGN

088880405

Supporti per giravite nano

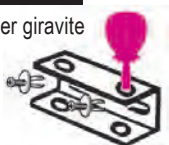

1290N-1292N-1299N/PZ
1260N-1262N-1269N/PZ
1201N-1202N-1209N/PZ

€ 6,50

Prezzi lordi I.V.A. esclusa

S42/17

088880428

Supporti chiavi combinate

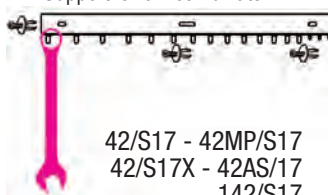

42/S17 - 42MP/S17
42/S17X - 42AS/17
142/S17

€ 22,00

Prezzi lordi I.V.A. esclusa

S951/6

088880429

Supporti chiavi a T maschio

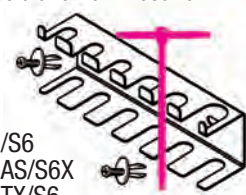

951/S6
951AS/S6X
951TX/S6

€ 14,50

Prezzi lordi I.V.A. esclusa

SPG11

088880910

Supporti giravite

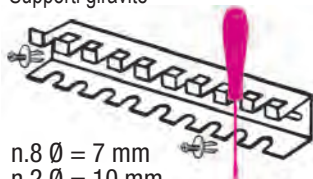

n.8 Ø = 7 mm
n.2 Ø = 10 mm
n.1 Ø = 12 mm

€ 15,00

Prezzi lordi I.V.A. esclusa

S1203/8

088880430

Supporti giravite

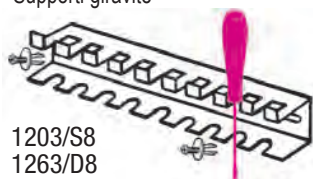

1203/S8
1263/D8
1293/S8

€ 16,00

Prezzi lordi I.V.A. esclusa

S96T/8

088880431

Supporti chiavi esagonali



96T/S8
97TTX/S8
96T/AS8

€ 16,00

Prezzi lordi I.V.A. esclusa

96T/SPV

000960958

Supporti per 96T e 97TTX

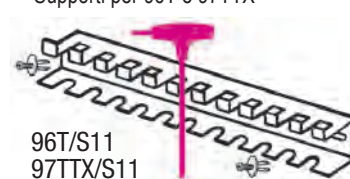

96T/S11
97TTX/S11

€ 14,50

Prezzi lordi I.V.A. esclusa

